

# FENDT

## Fendt 700 Vario







## Fendt 700 Vario – Der Perfektionist.

Der Grundstein für jede Fendt Innovation: Gutes noch besser machen. Der Fendt 700 Vario gehört nicht umsonst seit Jahren zu den beliebtesten Traktorserien. Die Kombination aus Stärke, Wendigkeit, Funktionalität und Komfort machen ihn zu einem zuverlässigen Partner. Nun setzt die Bedienphilosophie FendtONE, bestehend aus einem neuen Fahrerarbeitsplatz und der FendtONE Plattform, zusätzlich Maßstäbe.





## Perfektioniert für jeden Einsatz.

Der flexible Traktor mit einem Leistungsspektrum von 144 – 237 PS ist Ihr perfekter Partner für jeden Einsatz – vom leichten Grünlandeinsatz über den dynamischen Transport bis hin zum schweren Acker- oder Flotteneinsatz.

Motor		714 Vario	716 Vario	718 Vario	720 Vario	722 Vario	724 Vario
Nennleistung ECE R 120	kW/PS	106/144	120/163	133/181	148/201	163/222	174/237



**Damit Ihr Alltagswerk zur Perfektion wird.**

Beim neuen 700 Vario finden Stärke, Wendigkeit, Präzision, Zuverlässigkeit, Funktionalität und Komfort zu einer Einheit zusammen.

- Leistungssegment 144 – 237 PS
- niveaugeregelte Vorderachsfederung
- Frontkraftheber mit entlastender Regelung
- 3. Frontlader-Ventil zum gleichzeitigen Betätigen dreier Funktionen
- TMS Fahrpedal-Modus mit Anpassung der Verzögerung durch Schuberkennung
- automatische Anhänger-Lenkachssperrung
- 100 % Differenzialsperre für Front und Heck
- erhöhte Hubkraft von 10.360 daN
- 14 t zulässiges Gesamtgewicht
- hohe Nutzlast bis zu 6.200 kg
- Load-Sensing-Pumpe mit serienmäßig 109 l/min, optional 152 l/min oder 193 l/min.
- 4-fach Heckzapfwelle
- 1000E Sparpfswelle
- ISOBUS-Steckdose in der Front und im Heck



**Bewährtes weiterentwickelt.**

Der neue Fahrerarbeitsplatz schafft beste Voraussetzungen für mehr Funktionalität, Individualisierbarkeit und Ergonomie.

- neue Armlehne mit Fendt-bekanntem Elementen
- Verbund aus bis zu 3 Anzeigemöglichkeiten:
  - digitales Dashboard
  - 12" Terminal auf der Armlehne
  - zusätzliches, in den Dachhimmel einfahbares Terminal
- individuelle Terminalbelegung
- neuer Multifunktionsfahrhebel mit erweitertem Funktionsumfang
- flexible Tastenbelegung über den Individual Operation Manager (IOM)
- logisches Farbgebungskonzept
- Infotainment Paket
- Premium Soundsystem
- neue durchgängige Bedienphilosophie FendtONE
- 4 USB-Anschlüsse an der Armlehne

Werden Sie Perfektionist.  
Mit dem Fendt 700 Vario.



MOTOR & GETRIEBE

# Für den optimalen Antrieb.

**Kraft und Zuverlässigkeit**

Der bewährte Sechszylinder-Deutz-Motor des Fendt 700 Vario liefert 144 bis 237 PS Leistung mit einer Höchstgeschwindigkeit von 50 km/h. Mit 6,1 Liter Hubraum, 4-Ventiltechnik und Common-Rail-Einspritzung liefert der Motor ein drehmomentstarkes Fahrerlebnis. Der kompakte Großtraktor ist auf Höchstleistung und Belastbarkeit ausgelegt. Motor und Getriebe sind ideal aufeinander abgestimmt, sodass ein hoher Gesamtwirkungsgrad erreicht wird.

**Stufenloses Fahren mit dem bewährten Variogetriebe**

Das Variogetriebe sorgt für stufenlosen Fahrtrieb von 0,02 km/h bis zu einer Maximalgeschwindigkeit von 50 km/h. Resultat der stufenlosen Geschwindigkeitsanpassung ist eine optimale Motorauslastung. Die besonders hohe Kraftstoffeffizienz wird unter anderem auch durch das Traktor Management System (TMS) erreicht. Das TMS regelt Motor und Getriebe so, dass Sie immer im wirtschaftlichen Optimum fahren. Sie brauchen dabei einfach nur die Geschwindigkeit vorzugeben.

**Automatische Grenzlastregelung 2.0**

Funktionen, wie die automatische Grenzlastregelung 2.0 reduzieren zusätzlich den Kraftstoffverbrauch, da der Motor immer im idealen Drehzahlbereich arbeitet. Die Grenzlastregelung bestimmt, wie weit die Motordrehzahl unter Last abfallen darf, bevor das Getriebe nachregelt. Die Regelung erfolgt dabei in Abhängigkeit von der Motorauslastung oder, bei TMS- bzw. Tempomataktivierung, in Abhängigkeit von der Sollgeschwindigkeit.

**Gute Gründe, um Vario zu fahren**

- hohe Kraftstoffeffizienz durch automatisierte Abstimmung von Getriebe und Motor (TMS), abhängig von der Last
- automatisierte Bedienung durch Tempomatfunktion und Grenzlastregelung 2.0
- stufenloses, ruckfreies Anfahren
- vollständig verschleißfreies Umschalten von Vorwärts- auf Rückwärtsfahrt durch Schwenken der Hydropumpe
- Getriebeölwechsel nur alle 2.000 Betriebsstunden
- Schutz vor Ölverschmutzung durch getrennte Getriebe- und Hydraulikölhaushalte
- u.v.m.



Die Abgasstufe V wird durch die externe Abgasrückführung, SCR-Technologie und Dieselpartikelfilter realisiert. Dabei reduziert die externe Abgasrückführung die Stickoxide (NO<sub>x</sub>) bereits vor Erreichen des Abgasstranges, sodass AdBlue besonders sparsam eingesetzt wird.

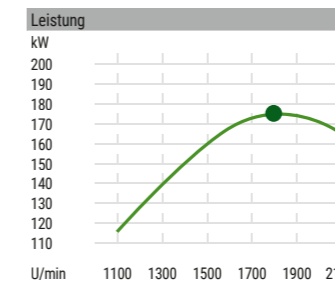
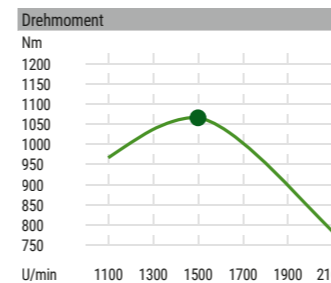

Das Topmodell - der Fendt 724 Vario - erreicht sein maximales Drehmoment von 1.072 Nm bereits bei 1.500 U/min.

Das Fendt Variogetriebe ist ein hydrostatisch-mechanisch leistungsverzweigter Fahrtrieb. Mit zunehmender Geschwindigkeit nimmt der Anteil der mechanisch übertragenen Leistung über den Planetensatz zu. Für den ausgezeichneten Wirkungsgrad sorgen die um 45 Grad schwenkbaren Hydrostaten und der hohe Betriebsdruck von maximal 550 Bar.





# Flexibel für jeden Einsatz.

## Zapfwelle: Leistung abrufen, wenn man sie braucht

Beim Fendt 700 Vario stehen Ihnen folgende Zapfwellengeschwindigkeiten zur Verfügung:

- Heck-Zapfwelle: 540/540E/1000/1000E
- optionale Front-Zapfwelle: 1000

Dabei ist der Wirkungsgrad durch den nahezu direkten Durchtrieb von der Kurbelwelle zum Zapfwellenstummel besonders hoch. Zudem verhindert der Überlastschutz das schlagartige Abwürgen des Motors bei einer extremen Stoßbelastung auf die Zapfwelle.

## Kraftvoll in Heck und Front

Mit einer Hubkraft von 10.360 daN ist der Heckkraftheber des Fendt 700 Vario bestens für vielseitige Einsätze gerüstet. Bester Fahrkomfort auch mit schweren Anbaugeräten wird durch die aktive Schwingungstilgung garantiert. In der Front stehen Ihnen verschiedene Varianten zur Verfügung: von einer Komfort-Ballastaufnahme bis hin zum Komfort-Frontkraftheber mit doppelwirkenden Zylindern, Lageregelung und entlastender Regelung. Letztere ermöglicht ein besonders geräteschonendes Arbeiten. Ein Lagesensor erkennt zudem Bodenunebenheiten.

## Hydrauliksystem für jeden Anspruch

Der Fendt 700 Vario bietet, je nach Ausstattungsvariante, eine serienmäßige Load-Sensing-Pumpe mit 109, 152 oder 193 l/min Förderleistung. Eine hohe entnehmbare Ölmenge von 64 l gewährleistet eine sichere Versorgung für Großverbraucher. Damit das Hydrauliksystem auch bei kalter Witterung schneller seine volle Funktionsfähigkeit erreicht, verfügt der Fendt 700 Vario über eine hydraulische Ölvorwärmung. Dank getrennter Getriebe- und Hydraulikölhaushalte kommt es zu keiner Ölvermischung. In den Ausstattungsvarianten Power und Power+ sind max. 4 doppelwirkende Ventile erhältlich. Für Profi und Profi+ gilt: max. 5 doppelwirkende Ventile am Heck und max. 2 doppelwirkende Ventile in der Front. Die Durchflussmenge von bis zu 100 l/min lässt sich für jedes Ventil individuell über das Terminal einstellen. Neben UDK-Kupplungen sind auch DUDK-Kupplungen verfügbar, welche sich doppelseitig unter Druck kuppeln lassen.

## Frontkraftheber mit entlastender Regelung

Beim Komfort-Kraftheber mit Lageregelung und entlastender Regelung kann gezielt ein Teil des Gerätegewichts auf die Vorderachse übertragen werden.

Der Grad der Entlastung kann dank des speziellen doppelwirkenden Frontkraftheberventils feinfühlig eingestellt werden. Dies gewährleistet zum einen immer eine sichere Lenkbarkeit des Traktors und sorgt zum anderen dafür, dass das Frontarbeitsgerät nur mit dem Druck aufliegt, der für die jeweilige Arbeit erforderlich ist.

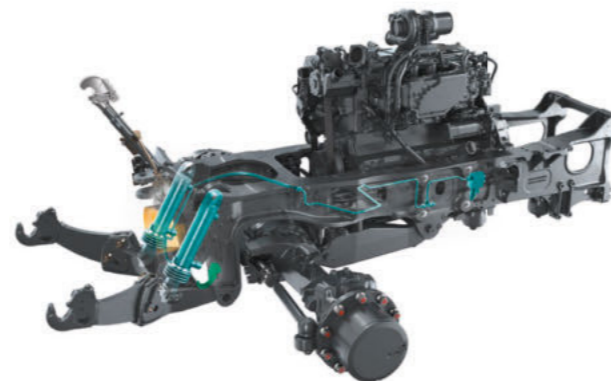

## Automatische Lenkachssperre

Mit der optionalen automatischen Lenkachssperre wird die Nachlaufenkachse von Anhängern automatisch innerhalb eines wählbaren Geschwindigkeitsbereichs geöffnet. Auf der Geraden sorgt die starre Nachlaufenkung für ein stabiles Fahrverhalten. Außerhalb des gewählten Geschwindigkeitsbereichs sowie beim Rückwärtsfahren muss die Nachlaufenkung nicht manuell gesperrt werden.

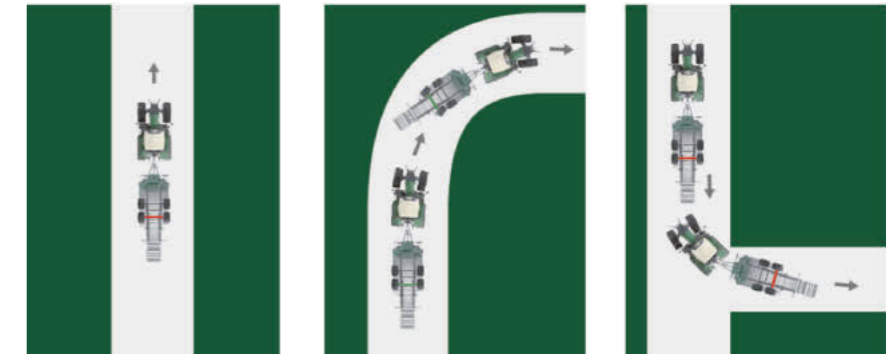

## Externe Bedienung

Über die beidseitige Kotflügelbedienung können Sie im Schlepperheck die Zapfwelle, den Heckkraftheber sowie ein frei wählbares Zusatzsteuergerät betätigen.



FRONTLADER FENDT CARGO

# In Kombination unschlagbar.



Durch die gewölbte Frontscheibe der VisioPlus Kabine wird eine durchgehende Freisicht von 77 Grad garantiert.

**Perfekt aufeinander abgestimmt**

Ihr Fendt 700 Vario bildet zusammen mit dem Frontlader Fendt Cargo eine perfekte Einheit. Eine optimale, durchgehende Freisicht von 77 Grad wird durch die VisioPlus Kabine und schmale, niedrige Haube gewährt. Die Frontscheibe der Kabine ist ins Dach hinein gewölbt und erlaubt so den uneingeschränkten Blick auf den voll ausgehobenen Frontlader. Die integrierte Wölbung verhindert zudem das Liegenbleiben von Material.

Die Z-Kinematik des Cargo sorgt für beste Parallelführung. Sie sorgt automatisch in jeder Hubhöhe für die gleiche Lage des Arbeitsgerätes. Durch die speziell aufeinander abgestimmte Konstruktion von Frontlader und Traktor sind sämtliche Wartungsarbeiten auch mit angebautem Frontlader möglich.

**Voll integriertes Bedienkonzept**

Die Bedienung des Fendt Cargo ist perfekt in den Fendt 700 Vario integriert. Je nach Ausstattungsvariante können Sie zwischen einem Kreuzschalthebel oder dem 3L-Joystick als Bedienelement für den Frontlader wählen. Auf dem neuen 3L-Joystick befindet sich eine zusätzliche Reversiertaste, sodass ein Umgreifen für den Fahrtrichtungswechsel nicht mehr nötig ist.

**3. Frontladerventil für mehr Möglichkeiten**

Mit dem 3. Ventil für Fendt Cargo Frontlader können bis zu drei Funktionen gleichzeitig durchgeführt werden. Dies ist beispielsweise beim Einsatz mit einer Rundballenzange vorteilhaft: Der Frontlader kann abgesenkt, die Ballenzange ausgefahren und zur selben Zeit geöffnet werden.

**Präzise laden mit dem CargoProfi\***

Zusätzliche Funktionen bietet Ihnen der CargoProfi. Mit Hilfe spezieller Mess- und Neigungssensorik sowie eines Job-Rechners können verschiedene Einstellungen verarbeitet werden. So verfügt der CargoProfi beispielsweise über eine Wiegefunktion, mit der Ladungen als Einzel- und Gesamtgewicht aufgezeichnet werden können. Die Daten können Sie im Terminal ablesen oder sich auch als eigene Ansicht direkt im Dashboard anzeigen lassen. Außerdem sorgt eine Rüttelfunktion für eine vollständige Entleerung von festem Material aus der Schaufel. Bei lockerem Ladegut hingegen werden Rieselverluste dank der Endlagendämpfung minimiert. Hubhöhe und Kippwinkel lassen sich vom Fahrer begrenzen und als Memo-Positionen abspeichern.

\*erhältlich für die Frontlademodelle 5X/85 und 5X/90. Verfügbar ab Anfang 2021



**3L-Joystick: Frontlader-Bedienung war noch nie so einfach**

Mit dem 3L-Joystick haben Sie alle Frontlader-Funktionen zentral an einem Bedienort. Die Reversiertaste macht ein Umgreifen auf andere Bedienorte überflüssig. Außerdem können Sie in Kombination mit einem Fendt Frontlader mit 3. Ventil erstmals drei Funktionen gleichzeitig ausführen.

**Überlagerungslenkung VarioActive**

Mit der VarioActive Lenkung lenken Sie schneller: Mit nur einer Lenkradumdrehung wird der volle Lenkeinschlag erreicht. Besonders bei Frontladerarbeiten, aber auch im Vorgewende und in engen Hofstellen, ist VarioActive ein echter Komfortgewinn.



**Frontlader mit Dämpfungssystem**

Gasdruckspeicher nehmen wie ein Stoßdämpfer die Schwingungen auf, so dass sie nicht auf den Schlepperrumpf übertragen werden. Das integrierte Dämpfungssystem in Kombination mit Vorderachs- und Kabinenfederung sorgt für einen überlegenen Fahrkomfort.

**Frontlader ohne Dämpfungssystem**

Stöße werden an das Fahrzeug geleitet.

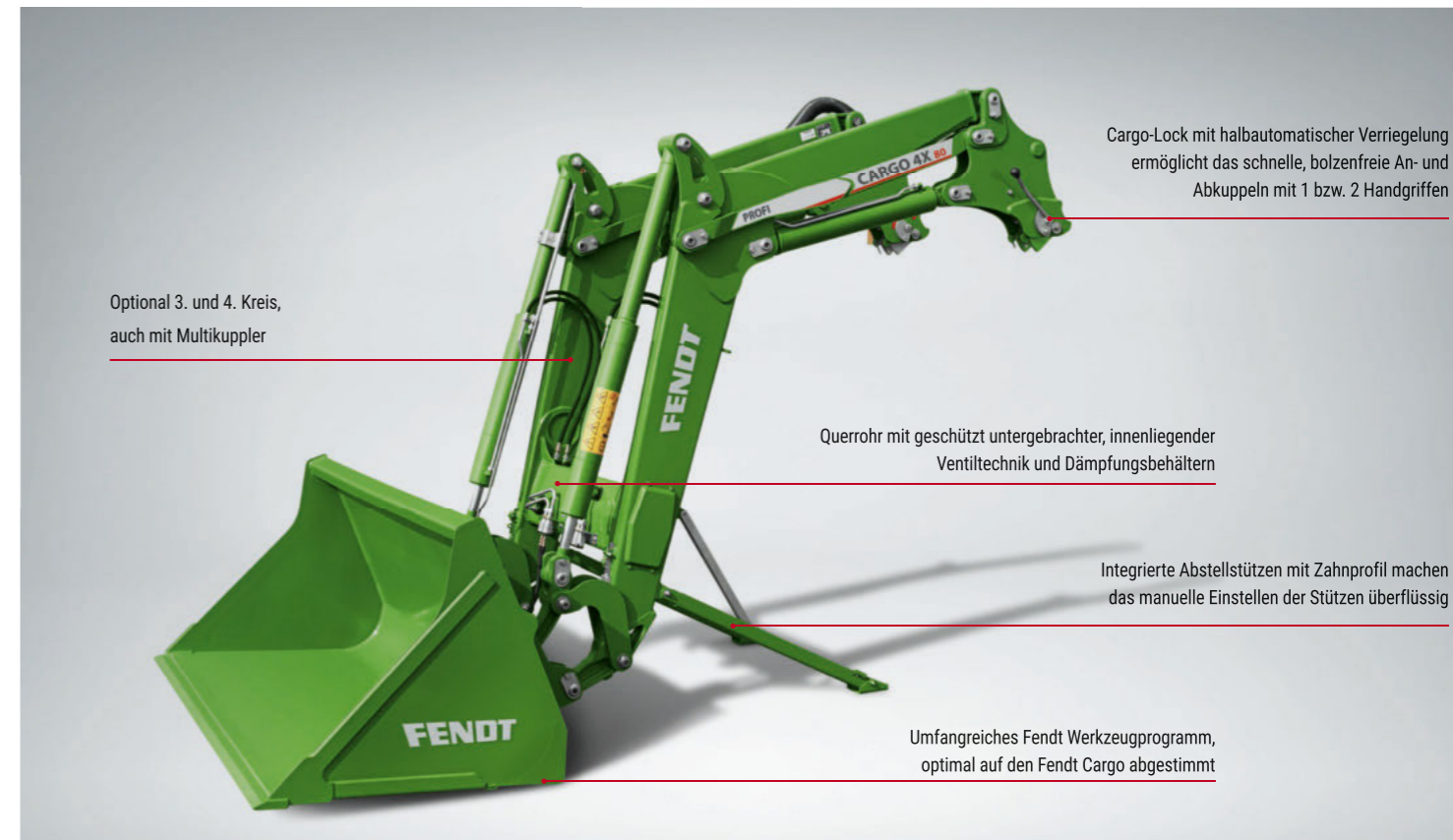
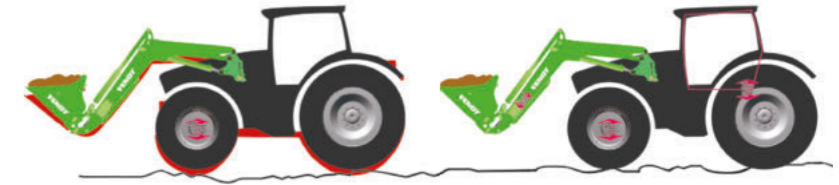

Frontlader Fendt Cargo		4X/85 <sup>2</sup>	5X/85 <sup>1</sup>	5X/90 <sup>1</sup>
<b>A</b>	Schürftiefe (bereifungsabhängig)	mm	130	250
<b>B</b>	Aushubhöhe (bereifungsabhängig)	mm	4150	4460
<b>C</b>	Abwurfweite bei 3,5 m Höhe (bereifungsabhängig)	mm	1610	1910
<b>C</b>	Abwurfweite (bereifungsabhängig)	mm	980	1080
<b>D</b>	Ausschüttwinkel	Grad	55	55
<b>E</b>	Rückkippwinkel	Grad	48	48
	Durchgängige Hubkraft	daN	2600	2950
	Max. Hubkraft	daN	3000	3460

<sup>1</sup> Werte gelten auch für Fendt CargoProfi  
<sup>2</sup> Fendt 700 Vario (bis max. Reifen Ø 1450 mm)

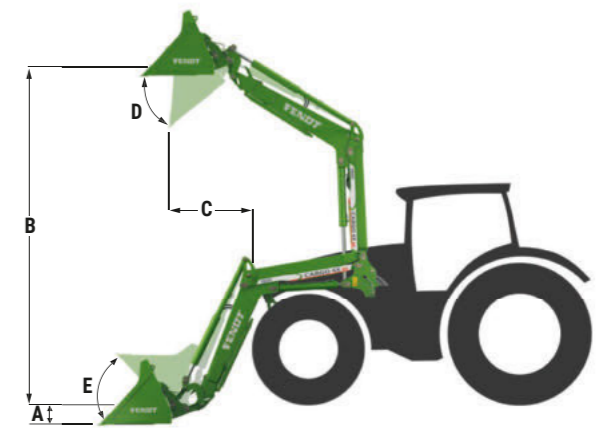



## KABINE MIT FENDTONE FAHRERARBEITSPLATZ

# Ihr individueller Arbeitsplatz.



### Einfahrbares Dach-Terminal

Das 12" Dach-Terminal kann zur Hälfte in den Dachhimmel eingefahren werden. Anwendungen, wie die Klimaanlage oder das Infotainment werden auch in eingefahrener Position weiterhin auf der unteren, sichtbaren Terminalhälfte angezeigt.

### Gutes noch besser machen

Der neue FendtONE Fahrerarbeitsplatz überzeugt in Sachen Funktionalität, Individualisierbarkeit und Ergonomie, ohne dabei die gewohnte Fendt-typische Bedienung zu verlieren.

### Mehr Bedienmöglichkeiten

- Neuer ergonomischer Multifunktionsfahrhebel: mehr frei belegbare Tasten (auch für ISOBUS-Funktionen)
- Frei belegbare Tasten an der Armlehne
- Keine zusätzlichen Bedienelemente (externe Terminals, Joysticks) notwendig

### Einfache Bedienung

- Alle Bedienelemente zentral an einem Ort - kein Umgreifen zwischen Cockpit, Armlehne und Dachhimmel nötig
- Flache Menüstruktur im Terminal zum einfachen Finden einzelner Funktionen
- Farbliche Kennzeichnung der verschiedenen Funktionsgruppen, z. B. Orange für Antriebsstrang- bzw. Getriebefunktionen, Blau für Hydraulik- und Kraftheberfunktionen usw.

### Individualisierung der Bedienung

Sie haben die Möglichkeit, Bedienorte frei mit Funktionen zu belegen. Dies ermöglicht Ihnen die bestmögliche fahrerspezifische Individualisierung des Arbeitsplatzes. Dabei können erstmals Bedienorte mit:

- Traktorfunktionen
- ISOBUS-Funktionen
- TeachIn-Funktionen

belegt werden. Ein durchdachtes Farbkonzept hilft auch hier dem Fahrer, den Überblick zu behalten: Die Tasten zeigen jeweils die Farbe der entsprechenden Funktionsgruppe an, mit der sie belegt sind. Die Einstellungen können in Userprofilen abgespeichert und somit wieder schnell aufgerufen werden. Auch die Anzeigeflächen, wie etwa die Anordnung der Terminalseiten, lassen sich individuell anpassen.

### Mehr Anzeigemöglichkeiten

Neben dem neuen, serienmäßigen 12" Terminal an der Armlehne ist nun auch das 10" große Dashboard digital. Das Geniale daran: Neben den für die Straßenverkehrsordnung relevanten Daten können Sie sich während der Feldarbeit auch maschinenbezogene Informationen anzeigen lassen. Wer zusätzlich Anzeigefläche benötigt, kann auf das ebenfalls 12" große Dach-Terminal zurückgreifen.

### Infotainment Paket mit Sounderlebnis

Vier High-End-Lautsprecher und ein Subwoofer sorgen für eine überragende Klangqualität in der Kabine. Die Wiedergabe direkt vom Smartphone ist sowohl über USB, AUX-IN als auch über Bluetooth möglich. Auch beim Radio wird dank FM/AM/DAB+/HD und permanenter Sendersuche über zwei Antennen durchweg bester Empfang gewährleistet. Telefongespräche führen Sie dank Freisprech-einrichtung freihändig und in bester Qualität: Durch insgesamt 8 im Dachhimmel verbaute Mikrofone wird eine perfekte Akustik garantiert, unabhängig davon, in welche Richtung gesprochen wird. Die Bedienung erfolgt über das Terminal bzw. über die Armlehne.





FENDT 700 VARIO

# Bedienerfreundlichkeit in neuem Ausmaß.

## Kreuzschalthebel / 3L-Joystick

Zur Bedienung des 3. und 4. Hydrauliksteuergerätes sowie des Frontladers, ist je nach Ausstattungsvariante, ein Kreuzschalthebel oder ein 3L-Joystick verfügbar. Mit dem 3L-Joystick können Sie in Kombination mit einem Fendt Frontlader mit 3. Ventil, erstmals drei Funktionen gleichzeitig ausführen. Dank des zusätzlichen Reversierknopfs ist bei häufigem Richtungswechsel kein Umgreifen nötig.

## 12" Terminal

Auf dem serienmäßigen 12" Terminal können bis zu sechs frei konfigurierbare Kacheln dargestellt werden.

## Bedienung Infotainment: Lautstärke/Mute

## Bedienung Klimaanlage

## Dreh-Drück-Steller

Mit dem Dreh-Drück-Steller können die Terminals neben der Touchbedienung auch per Hand bedient werden. Zusätzlich kann zwischen den einzelnen Terminals gewechselt werden. Für schnelles Navigieren gibt es außerdem Schnellzugriffstasten.

## Bedienung Front-/Heckkraftheber

## Bedienung Getriebefunktionen

## Individuelle Tastenbelegung

Frei belegbare Tasten ermöglichen es Ihnen, sich den Fendt 700 Vario so zu optimieren, dass die für Sie wichtigsten Funktionen griffgünstig liegen. Werden Funktionen umbelegt, bekommen Sie dank eines durchdachten Beleuchtungskonzeptes eine optische Rückmeldung. Damit finden Sie sich schnell zurecht und Bedienungsfehler werden vermieden.

## frei belegbar (Grundeinstellung: Bedienung Hydraulikventile)



FENDT 700 VARIO

# Ausstattungsvarianten.

Um den Arbeitsplatz bestmöglich nach Ihren Anforderungen zu gestalten, können Sie zwischen vier Ausstattungsvarianten wählen:

## Power, Power+, Profi, Profi+

Dabei steht Ihnen jeweils Setting 1 oder Setting 2 zur Auswahl:



## Power Setting 1

- Ohne Kreuzschalthebel
- ein Rockerpaar (Linearmodul) zur Bedienung der Hydraulikventile



## Power+ Setting 1

- Kreuzschalthebel
- ein Rockerpaar (Linearmodul) zur Bedienung der Hydraulikventile



## Profi Setting 1/ Profi+ Setting 1

- Kreuzschalthebel
- zwei Rockerpaare (Linearmodule) zur Bedienung der Hydraulikventile



## Power Setting 2

- Kreuzschalthebel
- kein Rockerpaar (Linearmodul) zur Bedienung der Hydraulikventile



## Power+ Setting 2

- 3L-Joystick
- ein Rockerpaar (Linearmodul) zur Bedienung der Hydraulikventile



## Profi Setting 2/ Profi+ Setting 2

- 3L-Joystick
- zwei Rockerpaare (Linearmodule) zur Bedienung der Hydraulikventile



# FendtONE

## Die nahtlose Verbindung von Büro und Maschine.



Wann immer Sie ein Produkt oder eine Dienstleistung mit dem Fuse-Logo erwerben, wird eine offene Konnektivität und Anwendung innerhalb der Produktreihen unserer Kernmarken sowie mit Produkten anderer Hersteller gewährleistet. Weitere Informationen unter [www.FuseSmartFarming.com](http://www.FuseSmartFarming.com)

**Durchgängige und intuitive Bedienphilosophie**  
Die neue Plattform FendtONE lässt erstmalig Ihre Maschinen und Ihr Büro zu einer Bedieneinheit verschmelzen. FendtONE verbindet die vertraute Bedienung des Traktors über das Terminal mit Planungs- und Kontrollaufgaben, die klassisch im Büro stattfinden. Es erlaubt Ihnen, Felddaten und Aufträge ortsunabhängig auf einem Computer oder Smart Device zu planen und diese auf Ihre Maschine zu übertragen. Dabei ist die Ansicht sowohl in der Fahrerkabine (onboard) als auch vom Büro oder von unterwegs aus (offboard) immer einheitlich. FendtONE unterstützt Sie so beim Einhalten gesetzlicher Vorgaben zur Dokumentation und bei der Optimierung gesamter Arbeitsprozesse.

**Praktische Vorteile im Überblick:**

- Intuitive und einheitliche Bedienung (gleiche Buttons an gleicher Stelle mit gleicher Symbolik)
- Zentrale Pflege der Stammdaten (Felddaten, Maschinen, etc.)
- Daten unabhängig von Ort und Zeit bequem zum Maschinenterminal senden und umgekehrt
- Offenes und herstellerunabhängiges System, mit der Möglichkeit zur Verwaltung von gemischten Flotten
- Die Datenhoheit liegt stets beim Kunden

Das Pendant zum neuen Fahrerarbeitsplatz auf dem Traktor (onboard) bildet die offboardseitige FendtONE Plattform\*. Auf diese modular aufgebaute Anwendung können Sie über [www.fendt.one](http://www.fendt.one) entweder von Ihrem Büro aus oder von unterwegs auf Ihrem mobilen Endgerät über eine App zugreifen. Mit FendtONE Offboard managen Sie Feld-, Auftrags- und Maschinendaten und verwalten Ihr Team. Die Bedienlogik ist dieselbe wie auf dem Traktorterminal. Auch hier lässt sich die Startseite durch einen Übersichtsmanager an Ihre individuellen Bedürfnisse anpassen.

**OFFBOARD**



**Ortsunabhängig und von überall nutzen (Tablet, Handy, PC)**  
Nahtloser Datentransfer ermöglicht es, ortsunabhängig bspw. Spurlinien zu verwalten oder Aufträge anzulegen.



**ONBOARD**



**Auf der Maschine (Terminal)**  
Bereit für die Zukunft mit dem neuen 12" Terminal!  
Für mehr Anzeigefläche, Integration und Flexibilität.

**Nutzen Sie FendtONE Offboard in Verbindung mit dem agrirouter**

Die Schnittstelle zwischen FendtONE Offboard und dem agrirouter erweitert Ihre Möglichkeiten: Es können zukünftig auch gemischte Flotten\* in FendtONE abgebildet und für das Auftragsmanagement genutzt werden. Zusätzlich lassen sich auch andere Agrarsoftware-Lösungen\* an die FendtONE Offboard-Anwendung anschließen. So können Sie zunächst FendtONE als einfachen Einstieg in die auftragsbezogene Dokumentation verwenden und zu einem späteren Zeitpunkt Daten aus FendtONE in erweiterte Farm-Management-Systeme transferieren und dort weiter verarbeiten.

\* Sofern jeweiliger Landtechnik- bzw. Agrarsoftware-Hersteller an den agrirouter angebunden ist. Mehr Infos unter [www.my-agrirouter.com](http://www.my-agrirouter.com)



## Maßgeschneidert für Ihre Zwecke

Fendt Smart Farming Module	Option
<b>Spurführung Basispaket</b> • Umfasst die Traktorbereitung zur Spurführung und die Anwendung Fendt Guide	• Auswahl verschiedener Receiver (NovAtel oder Trimble) • Fendt Contour Assistant • Fendt TI • Fendt TI Headland (Fendt TI Auto) *
<b>Agronomie Basispaket</b> • Umfasst die Anwendung Fendt TaskDoc und den Fendt Task Manager • Erstellung von Aufträgen und nachträgliche Auswertung auf der Maschine • Ganzheitlicher Überblick nach abgeschlossenen Arbeiten	• NEXT Machine Management • agrirouter
<b>Telemetrie Basispaket</b> • Ermöglicht eine optimale Analyse und optionale Verwaltung des Fuhrparks • Über Fendt Connect Anzeige und Speicherung von Daten, wie Maschinenposition, Kraftstoffverbrauch, Geschwindigkeit und Fehlercodes • Speicherung zur Auswertung von Arbeitsprozessen und Maschinenzustand • Datenübertragung erfolgt über Mobilfunk, damit ortsunabhängiger Abruf von Maschinendaten	
<b>Maschinensteuerung Basispaket</b> • Voraussetzung für weitere ISOBUS-Funktionen • Einfache und intuitive Steuerung von ISOBUS-Anbaugeräten über standardisierte, herstellerübergreifende Schnittstelle Norm ISO 11783 • Verbindung von Traktorterminal und Anbaugerät erfolgt mittels Steckdose im Heck (und ggf. in der Front)	• Fendt SectionControl (SC) • Fendt VariableRateControl (VRC)

\*zunächst bestehend aus Fendt TI Auto



**Individuell aus 4 Modulen wählen**

Fendt bietet Ihnen im Bereich Smart Farming ein breites Spektrum an Produkten, mit denen Sie Ihre Maschine noch zielgerichteter einsetzen und gleichzeitig komfortabler arbeiten. Ihnen stehen insgesamt 4 Module zur Verfügung, aus denen Sie nach Bedarf wählen können: **Spurführung – Agronomie – Telemetrie – Maschinensteuerung**  
Dabei besteht jedes einzelne Modul aus einem Basispaket, in dem die notwendigen Startanwendungen enthalten sind. Zusätzlich können Sie die Module, entsprechend Ihren Anforderungen, mit weiteren Optionen beliebig erweitern.



# Spurführung

Für alle, die es ganz genau nehmen.

Bei der Konfiguration Ihres Fendt Spurführungssystems sind Sie flexibel. Sie können Ihr System entweder mit einem NovAtel oder Trimble Satellitenempfänger ausstatten.

Je nach Tätigkeiten und individuellem Anspruch wählen Sie dabei aus Korrektursignalen verschiedener Genauigkeitsstufen.

## NovAtel®-Receiver



**NovAtel®-Standard**  
Korrektursignal: SBAS (EGNOS & WAAS)  
± 15-30 cm Spur-zu-Spur-Genauigkeit; ± 150 cm wiederholbare Genauigkeit

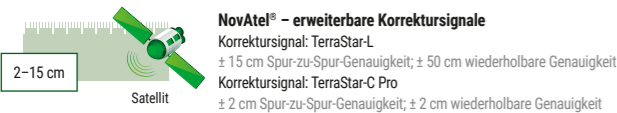

**NovAtel® – erweiterbare Korrektursignale**  
Korrektursignal: TerraStar-L  
± 15 cm Spur-zu-Spur-Genauigkeit; ± 50 cm wiederholbare Genauigkeit  
Korrektursignal: TerraStar-C Pro  
± 2 cm Spur-zu-Spur-Genauigkeit; ± 2 cm wiederholbare Genauigkeit

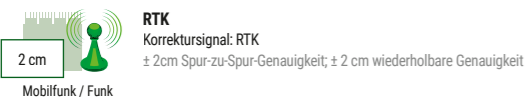

**RTK**  
Korrektursignal: RTK  
± 2cm Spur-zu-Spur-Genauigkeit; ± 2 cm wiederholbare Genauigkeit

## Trimble®-Receiver



**Trimble®-Standard**  
Korrektursignal: SBAS (Egnos & Waas)  
± 15-30 cm Spur-zu-Spur-Genauigkeit; ± 150 cm wiederholbare Genauigkeit

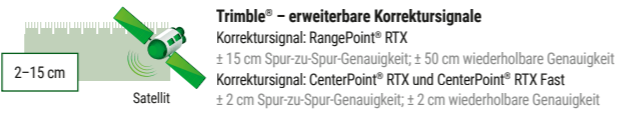

**Trimble® – erweiterbare Korrektursignale**  
Korrektursignal: RangePoint® RTX  
± 15 cm Spur-zu-Spur-Genauigkeit; ± 50 cm wiederholbare Genauigkeit  
Korrektursignal: CenterPoint® RTX und CenterPoint® RTX Fast  
± 2 cm Spur-zu-Spur-Genauigkeit; ± 2 cm wiederholbare Genauigkeit

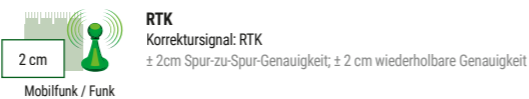

**RTK**  
Korrektursignal: RTK  
± 2cm Spur-zu-Spur-Genauigkeit; ± 2 cm wiederholbare Genauigkeit

### Der Einbau der Receiver unter der Dachluke bietet perfekten Schutz vor Diebstahl, Witterung und Beschädigung.

Für die landwirtschaftliche Praxis sind vor allem zwei Größen ausschlaggebend:

- Spur-zu-Spur-Genauigkeit: Gibt Auskunft darüber, wie genau die Anschlüsse von einer Fahrspur zur jeweils nächsten Spur sind
- Wiederholbare Genauigkeit: Gibt an, wie genau eine existierende Spurlinie oder Feldgrenze (z. B. aus der vorherigen Saison) wiederholt werden kann.

# Agronomie

Sparen Sie Zeit im Büro.

### Vorgewendemanagement Fendt TI

Wiederkehrende Abläufe abspeichern und zum gewünschten Zeitpunkt aktivieren können:

- optimalen Bedienungsablauf im Stand manuell anlegen oder während der Fahrt aufnehmen und abspeichern
- Aktivierung der definierten Sequenz an Arbeitsschritten per Knopfdruck
- Fendt TI in Kombination mit Fendt Guide (Fendt TI Auto): Automatische Einleitung aller aufgezeichneten Schritte am Vorgewende durch Positionserkennung

### Fendt Guide Contour Assistant

Die Softwareoption Fendt Guide Contour Assistant ergänzt die bekannten Spurlinientypen um die zusätzlichen Spurlinien "Kontursegmente" und "Einzelspur":

#### Spurlinientyp "Kontursegmente"

Mit Hilfe des Spurlinientyps Kontursegmente werden die einzelnen Segmente und Spurlinien bei einmaliger Umrundung des Feldes aufgezeichnet, oder aber direkt aus der vorhandenen Feldgrenze übernommen:

- keine Aufzeichnung verschiedener Weglinien nötig, um unterschiedliche Teilbereiche des Feldes bearbeiten zu können
- während der Bearbeitung kein manueller Wechsel zwischen Weglinien nötig
- Zusammenfassung aller relevanten Spurlinien zu einer Einheit
- automatische Erkennung der passenden Spur durch den Contour Assistant

#### Spurlinientyp "Einzelspur"

Mit dem Spurlinientyp Einzelspur kann eine nahezu unendliche Spur mit freier Kontur aufgenommen werden:

- Prädestiniert für den Pflanzenschutz, indem eine Fahrgasse aufgezeichnet wird und diese für das ganze Feld genutzt werden kann

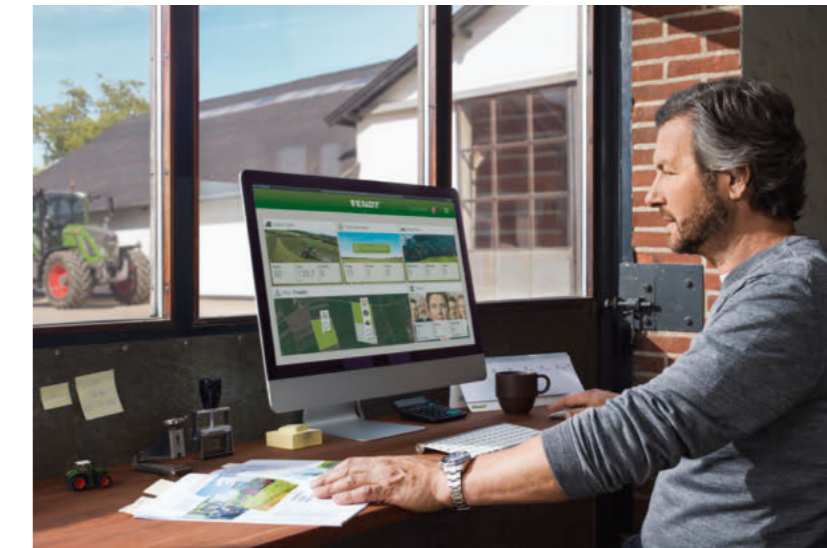

### Fendt TaskDoc: Bürokratische Hürden einfach meistern

Mit Hilfe des auftragsbezogenen Dokumentationssystems Fendt TaskDoc erfasst Ihr Schlepper alle notwendigen Daten während der Arbeit, die anschließend als standardisierte Datei bequem in eine Ackerschlagkartei übertragen werden können – entweder per USB-Stick, Bluetooth oder drahtlos über Mobilfunk.

### Einfaches Auftragsmanagement: Fendt Task Manager

Sofern Ihre Maschine mit dem Agronomie Basispaket ausgestattet ist, können Sie eher mit nur wenigen Klicks Aufträge von unterwegs oder aus dem Büro erstellen und drahtlos an diese Maschine versenden. Abgearbeitete Aufträge lassen sich wiederum von der Maschine in die FendtONE Offboard-Anwendung zurückschicken. Dort können Sie sich im jeweiligen Bericht genauere Auftragsdaten, wie bearbeitete Fläche oder ausgebrachte Aufwandmenge anzeigen lassen. Zusätzlich haben Sie in der Kartenansicht einen Überblick über ausgewählte Parameter.



# Maschinensteuerung

## Perfektes Zusammenspiel von Traktor und Anbaugerät.



**ISOBUS-Schnittstellen**  
Der Fendt 700 Vario verfügt sowohl im Heck als auch in der Front über eine ISOBUS-Steckdose.



**Mit SectionControl**  
Saubere Anschlüsse, auch auf ungünstig geschnittenen Flächen.

Fendt ISOBUS als standardisierte Schnittstelle zwischen Schlepper und Anbaugerät funktioniert bequem per "plug and play": Einfach ISOBUS-Stecker in die ISOBUS-Steckdose stecken, und die Bedienmaske des Anbaugeräts wird auf dem Terminal dargestellt.

**Auf den Punkt genau: Fendt SectionControl**

Unter SectionControl versteht man die automatische Teilbreitenschaltung für ISOBUS-Arbeitsgeräte. Fendt SectionControl unterstützt bis zu 36 Teilbreiten. Der ISOBUS-Standard stellt eine einfache Handhabung sicher: Die Bedienmaske lädt sich automatisch auf das Terminal, nachdem Sie ISOBUS Stecker und Steckdose verbunden haben. Für den Start müssen Sie lediglich einen Schalter umlegen.

**So profitieren Sie von Fendt SectionControl**

- Einsparung von bis zu 15 % an Betriebsmitteln durch Vermeidung von unerwünschten Überlappungen
- Reduktion des Krankheits-, Schädlings- und Unkrautdrucks durch Vermeidung von zu dichten Beständen und Fehlstellen
- Entlastung des Fahrers, volle Konzentration auf Überwachung des Arbeitsgeräts

- Steigerung der Arbeitsqualität durch saubere Anschlüsse am Vorgewende
- Vorgewendemodus: Möglichkeit, zuerst das Feldinnere zu bearbeiten und im Anschluss das Vorgewende

**Schöpfen Sie das Potenzial Ihrer Ackerflächen voll aus: Fendt VariableRateControl**

Unter VariableRateControl versteht man die teilflächenspezifische Steuerung der Ausbringungsmenge von Betriebsmitteln (Saatgut, Pflanzenschutzmittel oder Dünger). Damit Sie von dieser intelligenten Lösung profitieren können, benötigen Sie Fendt TaskDoc sowie eine Freischaltung für den ISOBUS-Standard TC-GEO.

**Ihre Vorteile durch Fendt VariableRateControl**

- Effizienzsteigerung: Maximierung des Flächenertrags bei gleichzeitiger Einsparung von Betriebsmitteln
- Zeitersparnis: Verwendung des Auftragsberichts als Dokumentationsgrundlage für gesetzliche Anforderungen (z. B. Düngeverordnung)
- Flexibilität: Unterstützung von ISO-XML sowie Shape Dateien



**Kein externes ISOBUS-Terminal mehr notwendig**

Das zusätzliche 12" Dach-Terminal bietet Ihnen noch mehr Anzeigefläche. So können Sie sich z. B. Ihr ISOBUS-Anbaugerät auf dem Dach-Terminal anzeigen lassen, während das Terminal auf der Armlehne die Spurführung zeigt. Externe Terminals werden somit überflüssig.

**So funktioniert's**

Die Grundlage für die Funktion VariableRateControl ist eine Applikationskarte, die die optimalen Dosiermengen für die unterschiedlichen Feldzonen wiedergibt und in verschiedenen Farben kenntlich macht. Diese erstellen Sie im Vorfeld der geplanten Maßnahme mit Hilfe eines Farm-Management-Systems (z. B. NEXT Machine Management). Sie können dabei auf Ihr eigenes Wissen bzw. bzgl. der Fläche zurückgreifen oder Sie verwenden Daten aus Bodenproben, Satellitendaten etc. Die Applikationskarte schicken Sie anschließend als standardisierte ISO-XML Datei bequem per Mobilfunk oder Bluetooth an das Fendt Terminal. Durch den Task Controller TC-GEO wird die Ausbringungsmenge in Abhängigkeit der Position automatisch gesteuert. Nachdem Sie Ihre Fläche vollständig bearbeitet haben, können Sie einen Bericht zurück in Ihr Farm-Management-System schicken, und so Ihre Maßnahmen sauber dokumentieren. Mit Fendt VariableRateControl lassen sich bis zu fünf unterschiedliche Produkte gleichzeitig ausbringen.

# Telemetrie

## Optimieren Sie Ihren Maschineneinsatz.

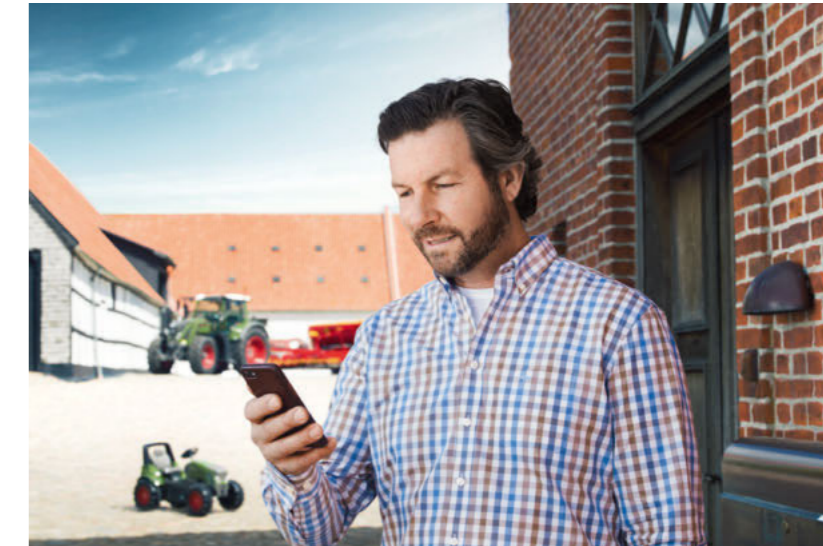

**Maschinendaten von überall abrufen: Fendt Connect**

Fendt Connect ist die zentrale Telemetrie-Lösung für Fendt Maschinen. Mit Fendt Connect werden Maschinendaten erfasst und ausgewertet, damit landwirtschaftliche Betriebe und Lohnunternehmen den Zustand und Einsatz ihrer Maschinen beobachten, analysieren und optimieren können.

**Mit Fendt Connect erhalten Sie Auskunft über:**

- Position und Fahrwege der Maschine
- Kraftstoffverbrauch und AdBlue Füllstand
- Geschwindigkeit und Arbeitszeit
- Maschinenauslastung
- Fehlermeldungen
- anstehende Serviceintervalle
- etc.



**Fendt Connect**

Durch die mobile Datenübertragung lassen sich aktuelle Maschinendaten ortsunabhängig abrufen – per PC, Tablet oder Smartphone.



# Kabine.



**Kabinenfederung – Auswahl zwischen 2 Varianten:**

pneumatisch: vorne Konuslagerung, hinten pneumatische Kabinenfederung;  
Kabine 4-fach gelagert, Komfort pneumatisch: 3-fach pneumatische Kabinenfederung (zentrale Schwinge vorne sowie 2 Druckluft-Federbeine hinten)



**Kabinenvarianten – Auswahl zwischen 3 Varianten:**

Panoramakabine VisioPlus: Frontscheibe und rechte Kabinenseite nicht zu öffnen  
Panoramakabine VisioPlus + Tür rechts: rechte Tür zu öffnen, Frontscheibe nicht zu öffnen  
Standardkabine VisioPlus: rechte Tür und Frontscheibe zu öffnen

**Elektrisch verstellbarer Rückspiegel**

Für besten Überblick und höchste Sicherheit sorgen die Rückspiegel mit separatem Weitwinkelspiegel. Die Einstellung erfolgt dabei bequem über das Terminal oder auch über den Dreh-Drück-Steller.



**Schwenkbarer Lenkturm mit digitalem Dashboard**

Das digitale Dashboard schwenkt beim Verstellen des Lenkrades mit. So kann jeder Fahrer Höhe und Neigung individuell einstellen, sodass stets eine perfekte Ergonomie garantiert wird.



**Kameraanschlüsse**

Für eine extrem hoch aufgelöste Darstellung des Übertragungsbildes im Terminal sorgen die 4 Kameraanschlüsse (2x digital, 2x analog) im Dach.



**Flexible Datenübertragung**

Um beispielsweise Felddaten zu importieren, stehen Ihnen neben Bluetooth und Mobilfunk auch 4 USB-Anschlüsse in der Armlehne zur Verfügung. Diese können Sie gleichwohl zum Laden Ihres Tablets oder Smartphones nutzen.



# Beleuchtung & Anhängesysteme.



**2 speicherbare Beleuchtungsmodi**

Ein Schalter am Reversierhebel ermöglicht ein schnelles Umschalten zwischen zwei gespeicherten Beleuchtungsmodi, z. B. Straßen- und Feldmodus.



**Optimale Ausleuchtung**

Mehr Licht bei der Arbeit liefert das 360° LED-Beleuchtungskonzept des Fendt 700 Vario. Hochwertige LED-Scheinwerfer bieten weite Sicht und Sicherheit im Straßenverkehr und punkten mit einer besonders starken Leuchtkraft bei geringem Stromverbrauch sowie einer langen Lebensdauer.



■ Kugelkopfkupplung kurz (mit/ohne Anschlusspunkte Zwangslenkung)



■ Zugstange ausziehbar Kat. 3



■ Piton Fix Zugstange



■ Hitch



Kugelkopfkupplung lang (mit/ohne Anschlusspunkte Zwangslenkung)



Zugstange gekröpft Kat. 3



Piton Fix Heavy duty

# Vorderachsfederung & Ballastierung.

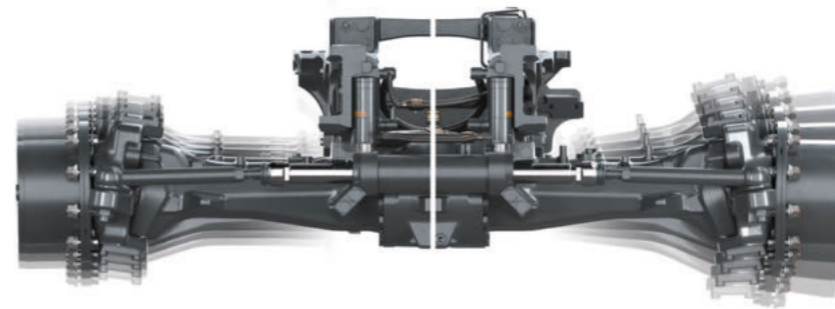

**Vorderachsfederung**

Die Vorderachsfederung sorgt für gleichbleibenden Federungskomfort, unabhängig von der Last bzw. dem Anbaugerät, durch Niveauregulierung über Lagesensoren. Power-Hopping kann dadurch konsequent vermieden werden, sodass die Zugkraft an der Vorderachse um bis zu 7 % gesteigert werden kann (im Vergleich zu einer ungefederten Vorderachse).



■ 870 kg



■ 1250 kg



■ 1800 kg

**Vielseitige Ballastierungsoptionen**

Für den Fendt 700 Vario stehen diverse Front- und Radgewichte zur Verfügung.



2 x 200 kg (nur beim Fendt 714 Vario und Fendt 716 Vario)



2 x 300 kg



2 x 600 kg





FENDT SERVICES

## Das beste Produkt unter dem besten Schutzschirm.

Mit einem Fendt erhalten Sie ein Hightech-Produkt für höchste Ansprüche. Entsprechend können Sie bei den leistungsfähigen, zertifizierten Fendt Vertriebspartnern Service und Dienstleistungen der Extraklasse erwarten:

- kurze Wege zwischen unseren geschulten Service-Mitarbeitern und Ihnen
- 24/7 Ersatzteilverfügbarkeit während der Saison
- 12 Monate Gewährleistung auf Fendt-Originalteile und deren Einbau

**100 % Qualität. 100 % Service: Fendt Services**  
Um Ihnen die bestmögliche Einsatzsicherheit und Wirtschaftlichkeit Ihrer Fendt Maschine garantieren zu können, bieten wir ausgezeichneten Service:

- Fendt Vorführservice
- Fendt Expert Fahrertraining
- AGCO Finance – Finanzierungs- und Mietangebote
- Fendt Care – Wartung und Gewährleistungsverlängerung
- Fendt Certified – Gebrauchtmotorenprogramm



+49 8342 771177

Ihr Fendt-Vertriebspartner ist mobil und verfolgt nur ein Ziel: Ihre Fendt Maschinen schon vorbeugend einsatzbereit zu halten. Sollte während der Erntezeit doch mal was passieren, erreichen Sie Ihren zertifizierten Service-Partner rund um die Uhr über die Notfall Hotline.



FENDT SERVICES

# So sichern Sie sich heute zuverlässige Einsätze für morgen.

**Fendt Vorführservice**

Bei Ihnen steht eine Neuanschaffung an? Lassen Sie sich von der Fendt-Technologie und Gesamtwirtschaftlichkeit überzeugen. Nutzen Sie den Fendt Vorführservice für Ihre Entscheidung.

**Fendt Expert Fahrertraining**

Wir unterstützen Sie dabei, das Maximale aus Ihrem Fahrzeug herauszuholen. Mit Hilfe des exklusiven Fahrertrainings Fendt Expert können Sie die Wirtschaftlichkeit Ihres Fendt noch weiter optimieren und lernen alle Funktionen kennen, die Ihnen die tägliche Arbeit erleichtern. Ein Team von professionellen Trainern führt Sie kompetent an die Nutzung des gesamten Leistungspotentials Ihrer Fendt Maschine heran.

**Individuelle Finanzierungs- und Mietmodelle**

Die Investition in Technik bedeutet einen hohen Kapitaleinsatz. Eine Kredit-Finanzierung von AGCO Finance garantiert Ihnen attraktive Konditionen und flexible Laufzeiten. Von der Höhe der Anzahlung über die monatliche Rate bis zur Laufzeit – Sie legen die Rahmenbedingungen für die Finanzierung Ihres Fendt fest. Sie haben kurzfristigen Bedarf an zusätzlicher Kapazität oder möchten Traktoren über einen langfristigen Zeitraum nutzen ohne zu kaufen? Ihr Fendt-Vertriebspartner bietet mit maßgeschneiderten Mietangeboten die optimale Lösung.

**Fendt Certified – Gebrauchtmachinesprogramm**

Wer Fendt fährt, führt – auch mit Landmaschinen aus zweiter Hand. Gebrauchte Landmaschinen in bewährt hochwertiger und zertifizierter Fendt-Qualität sind für kostenbewusste Landwirte und Lohnunternehmer oder als Ergänzung in einem wachsenden Fuhrpark die ideale Lösung.

Ihre Vorteile:

- Zertifizierung nach anspruchsvollen Qualitätsstandards
- aufwändiger Eingangsscheck (Technik, Verschleiß, Optik)
- sorgfältige Wartung von Verschleißteilen
- bei Bedarf Austausch, Reinigung und Lackierung von Komponenten
- einjährige Gewährleistung (verlängerbar)

**Fendt Care – Wartung und Gewährleistungsverlängerung**

Damit Ihre Maschine jederzeit einsatzfähig bleibt, bieten wir Ihnen einen maßgeschneiderten Wartungs- und Reparaturservice, der über die gesetzliche Gewährleistung hinausgeht. Diese deckt das Reparaturrisiko einer Neumaschine nur in den ersten 12 Monaten nach Übergabe ab. Fendt Care setzt genau hier ein. Mit flexiblen Laufzeiten sowie flexiblen Tarifen mit und ohne Selbstbehalt kann auch nach dem ersten Jahr die Maschine abgesichert werden.

Ihr Fendt-Vertriebspartner verbaut nur Originalteile. Diese haben eine gesicherte Serienqualität und geprüfte Funktionsicherheit. Dies garantiert Ihnen den optimalen Werterhalt Ihrer Fendt Maschine.

Mit der Smartphone-App "AGCO Parts Books to go" können Sie Fendt Ersatzteile schnell und einfach finden und direkt bestellen. Die App steht zum Download im App Store und im Google Play Store bereit. Ihre persönlichen Zugangsdaten erhalten Sie von Ihrem Fendt Vertriebspartner.

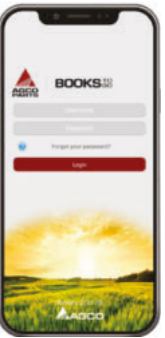

## Volle Kostenkontrolle und Planungssicherheit

Fendt Care	Bronze	Silver			Gold <sup>1</sup>	Platinum <sup>1</sup>
Leistung	Regelmäßige Wartung, feste Wartungskosten	Absicherung gegen Reparaturrisiko (außer Verschleiß)			Komplette Kostenabdeckung (außer Verschleiß)	Kosten und Verfügbarkeit abgesichert (außer Verschleiß)
Nutzen	Einsatzsicherheit der Maschine	Absicherung gegen Großschäden	Umfassende Absicherung zu attraktiven Konditionen	Komplette Absicherung bei voller Kostenkontrolle	Absicherung gegen sämtliche nicht planbare Reparaturrisiken inkl. aller Nebenkosten	Für Kunden, die sich keine Auszeiten erlauben können
Regelmäßige Wartung	✓	✓	✓	✓	✓	✓
Reparaturkosten		✓	✓	✓	✓	✓
Selbstbehalt		490 €	190 €	0 €	0 €	0 €
Reisekosten, Bergung / Abschleppen, Fehlersuche mit zusätzlichen Diagnosewerkzeugen, Einsatz Leistungsprüfstand, Öle und Filter, wenn Motor / Getriebe repariert wird					✓	✓
Nacht- und Wochenendzuschläge						✓
Ersatzmaschine						✓

<sup>1</sup> Gilt für Deutschland, Großbritannien und Frankreich. Platinum erhältlich nur bei teilnehmenden Händlern.



8 Jahre / 8.000 Bh

Mit den Fendt Care Tarifen bietet Fendt ein umfangreiches Angebot zur Absicherung der Einsatzsicherheit und des Reparaturrisikos bei Neumaschinen. Fendt Care ermöglicht Ihnen die volle Kostenkontrolle bei bestem Service. Vom Wartungsvertrag bis hin zum Rundum-sorglos-Paket inklusive Ersatzmaschine finden Sie bei Fendt eine flexible und maßgeschneiderte Lösung für Ihren Fuhrpark.



# Wartung – schnell und unkompliziert.



Der Motorraum ist durch die nach oben schwenkbare Motorhaube und die abnehmbaren Seitenteile besonders gut zugänglich. So lässt sich beispielsweise der Luftfilter schnell und einfach entnehmen.



Auch beim Kühler findet man eine gute Reinigungszugänglichkeit vor.

# Was können wir für Sie tun?

### Was unterscheidet die Fendt Services?

Service heißt bei uns, Ihre Arbeit zu kennen und zu verstehen, Ihren Anspruch an Zuverlässigkeit und Sicherheit zu erfüllen sowie nicht zuletzt in Ihrem wirtschaftlichen Sinne zu handeln. Wir stehen zu unseren Produkten und haben sie für höchste Ansprüche und einen dauerhaften Einsatz entwickelt. Unser Service ist dabei die partnerschaftliche Komponente bei Ihrer Arbeit.

### Wie erhalte ich ein Software Update?

Fendt Software ist updatefähig. So haben Sie immer den neuesten Stand der Technik in Ihrem Fendt. Dies sichert den technischen Vorsprung Ihrer Fendt Maschine, deren Werterhalt und hält Ihre Investition auch in Zukunft so aktuell wie am ersten Tag. Wenden Sie sich hierzu an Ihren Fendt Vertriebspartner.

### Was ist Fendt Expert?

Mit dem Fahrertraining Fendt Expert zum Vario Profi: Kennen Sie schon alle Funktionen, die die Technik für Sie bereithält? Nutzen Sie die Technologie, die in einem Fendt Vario steckt und lernen Sie mit Fendt Expert, sämtliche Funktionen optimal einzusetzen. Unser Team von professionellen Trainern führt Sie kompetent an die Nutzung des gesamten Leistungspotenzials Ihres Fendt Schleppers heran. Einfach bei Ihrem Vertriebspartner informieren und anmelden.

### fendt.com

Hier finden Sie alles online, vom Prospekt über technische Daten, Berichte über Kunden oder das Unternehmen bis hin zum Fendt Veranstaltungskalender.

### Fendt Konfigurator

Mit dem Fendt Fahrzeugkonfigurator haben Sie die Möglichkeit, das für Ihren Betrieb optimal ausgestattete Fahrzeug aus allen angebotenen Ausstattungsvarianten zusammenzustellen. Den Fendt Konfigurator finden Sie im Internet unter [www.fendt.com](http://www.fendt.com) direkt auf der Startseite über den Schnelleinstieg.

### fendt.tv

Rund um die Uhr Fendt – unsere Mediathek macht es möglich. Unser Internet TV sendet 24 Stunden 7 Tage die Woche Aktuelles und Wissenswertes rund um Fendt.

### Probefahren

Auf [fendt.com](http://fendt.com) finden Sie unter "Service" den Bereich "Fendt Services". Wählen Sie dort den "Vorführservice" aus und schon können Sie sich für eine Probefahrt des Traktors Ihrer Wahl anmelden.

# Fendt Zusatzprodukte.



Fendt Zusatzprodukte bieten die optimale Ergänzung zu Ihrer Fendt Maschine. Ihnen steht ein umfassendes Produktprogramm zur Verfügung, welches Schmierstoffe, AdBlue, Pflegeprodukte, Zubehör für die Kabine und vieles mehr beinhaltet. Sie können diese exklusiv bei Ihrem Fendt Vertriebspartner erwerben.







## Ausstattungsvarianten und technische Daten.

Sehr geehrte Kundinnen und Kunden,  
unser Antrieb bei Fendt ist es, Ihnen die innovativsten Maschinen  
und Lösungen bereitzustellen, damit Sie Ihre Arbeit noch effizienter  
und komfortabler erledigen können. Dabei entwickeln wir unsere  
Produkte und deren Ausstattungsvarianten stetig weiter. Sie finden  
deshalb alle technischen Daten und Ausstattungsvarianten  
tagesaktuell auf unserer Website.



Scannen Sie einfach den QR Code oder  
folgen Sie diesem Link:  
[fendt.com/700-vario-gen6-data](https://fendt.com/700-vario-gen6-data)



# FENDT

## Wer Fendt fährt, führt.



[www.fendt.com](http://www.fendt.com)

AGCO GmbH – Fendt-Marketing  
87616 Marktoberdorf, Deutschland

DE/2002

 **AGCO**  
Your Agriculture Company

Fendt ist eine weltweite Marke von AGCO.

Die Angaben über Lieferumfang, Aussehen, Leistungen, Maße und Gewichte, Kraftstoffverbrauch und Betriebskosten der Fahrzeuge entsprechen den zum Zeitpunkt der Drucklegung vorhandenen Kenntnissen. Sie können sich bis zum Fahrzeugkauf ändern. Ihr Fendt-Vertriebspartner wird Sie gern über etwaige Änderungen informieren. Die abgebildeten Fahrzeuge sind nicht länderspezifisch ausgestattet.