

MC 5M - MC 6P - MC 7P

Instructions for use

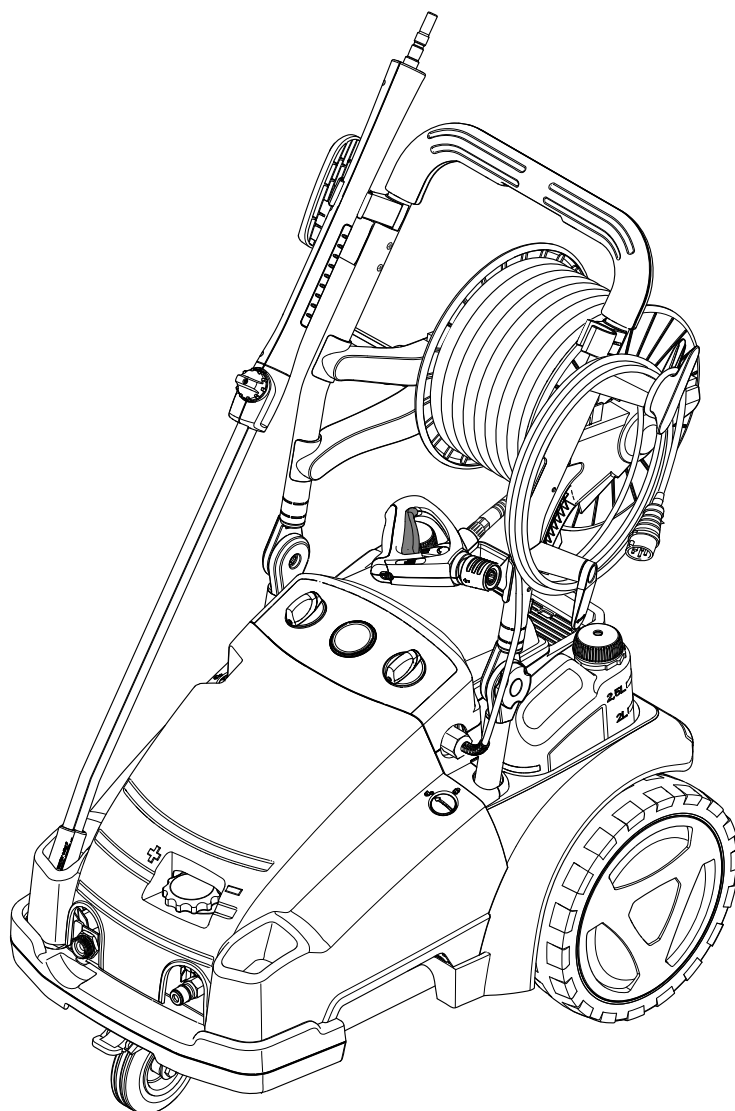

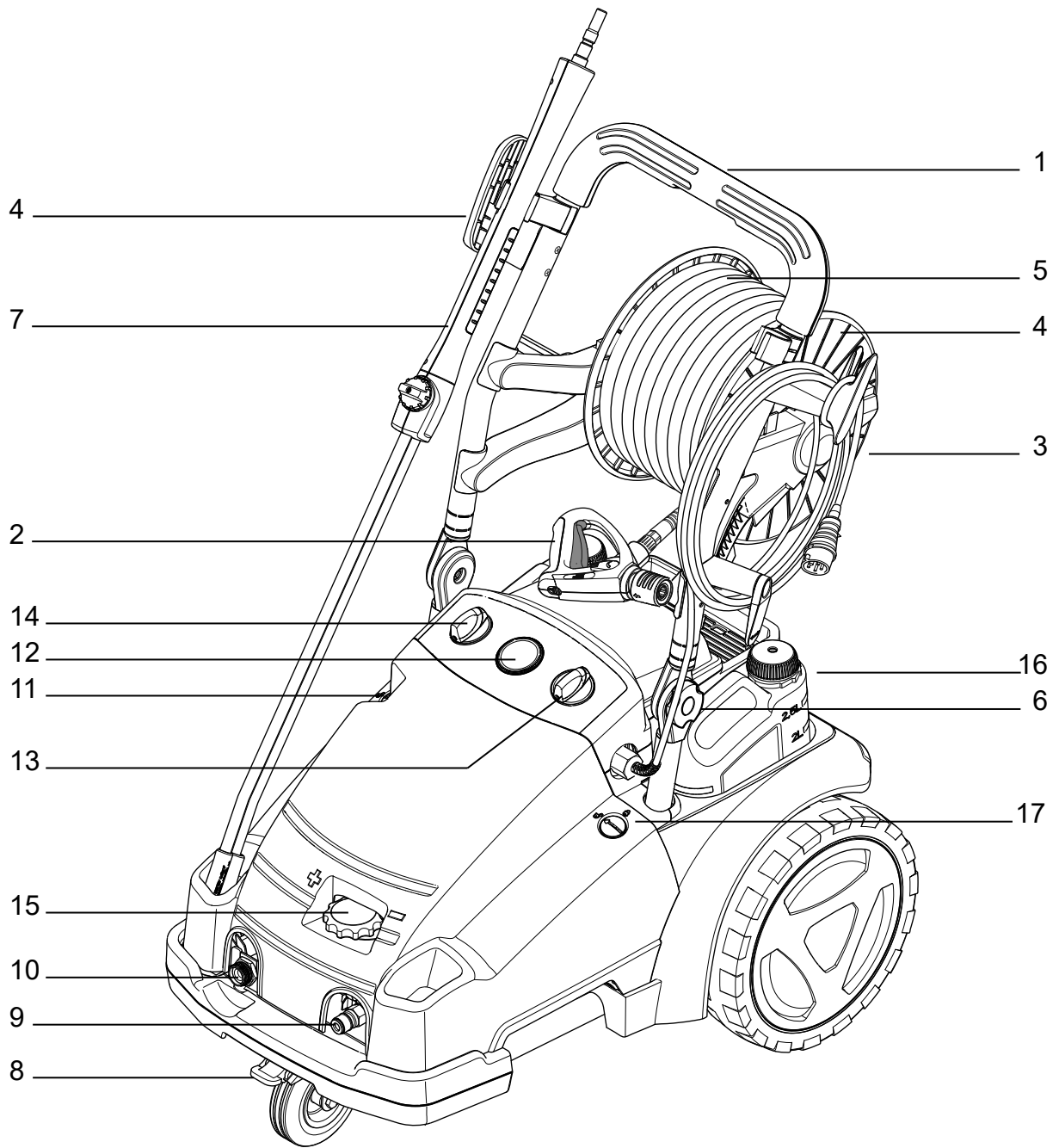

B1

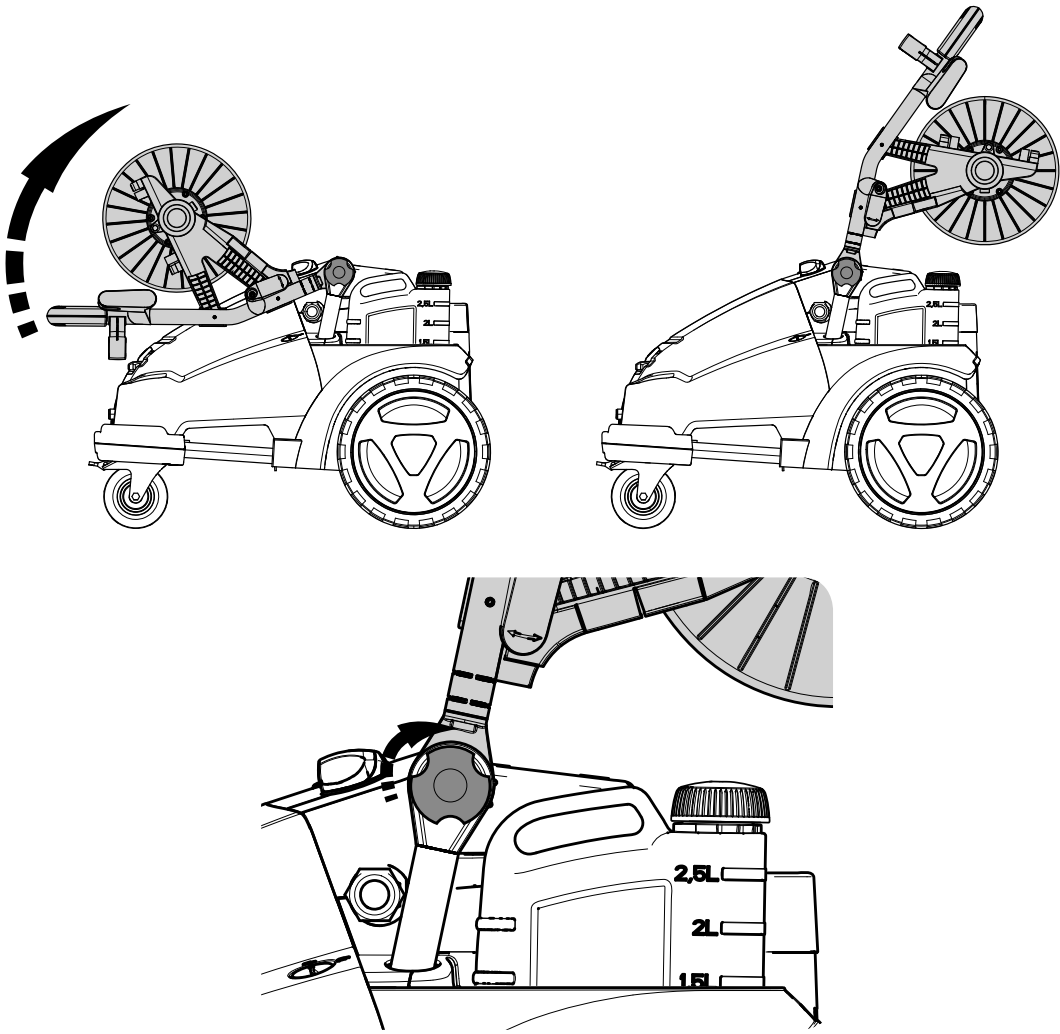

C

C1

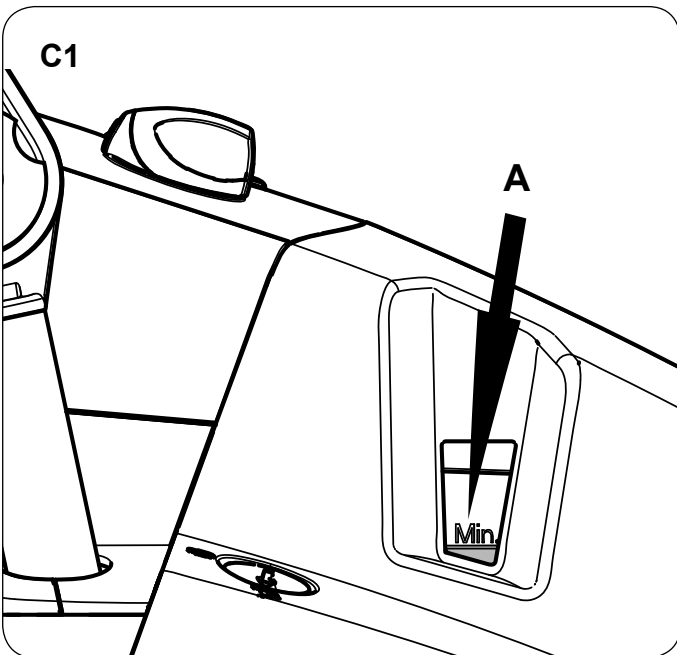

C2

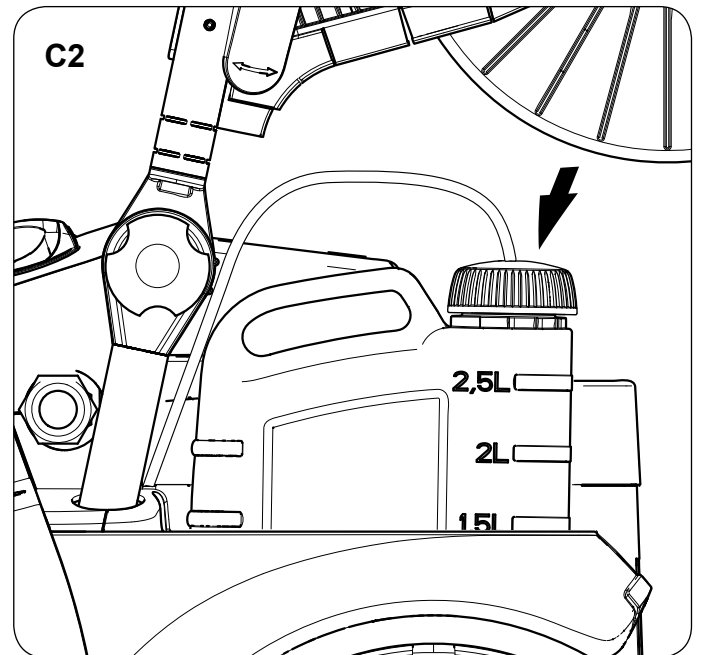

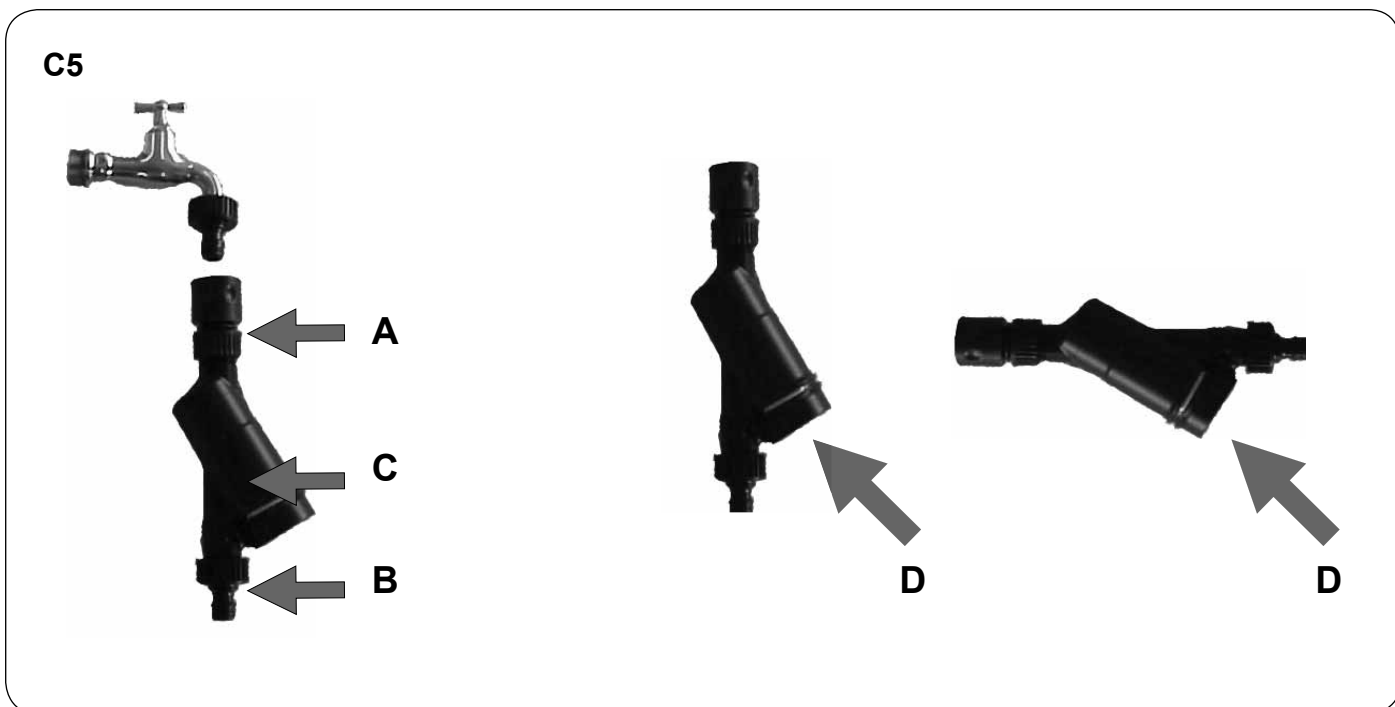
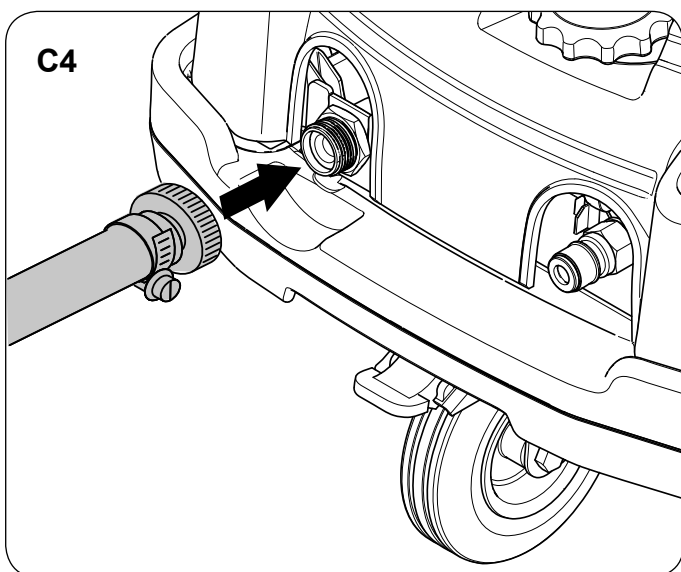
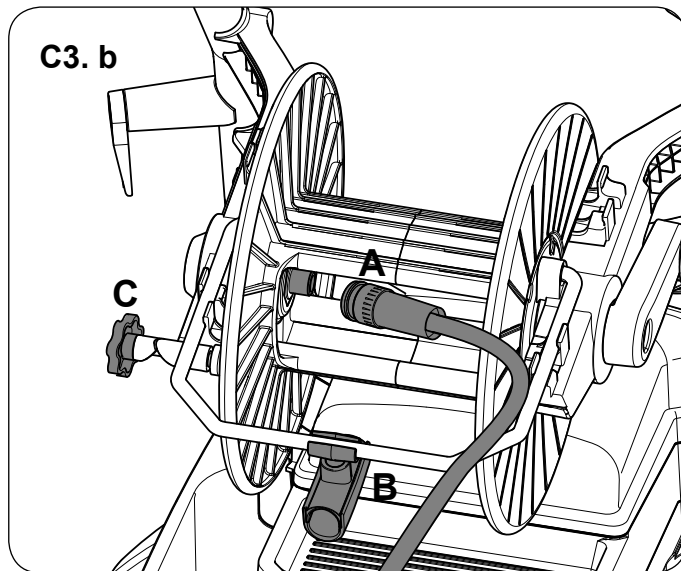
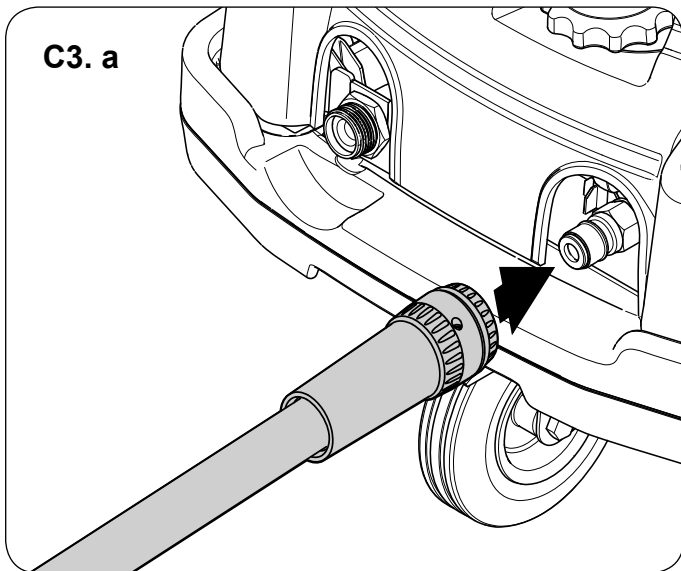

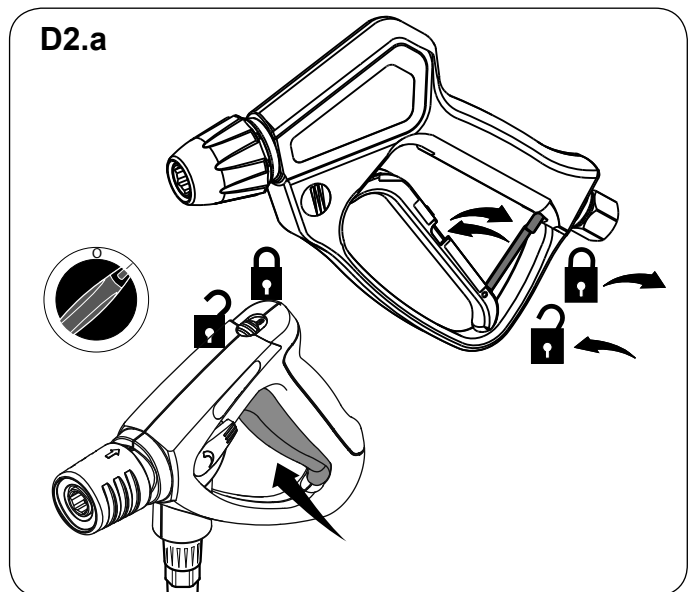
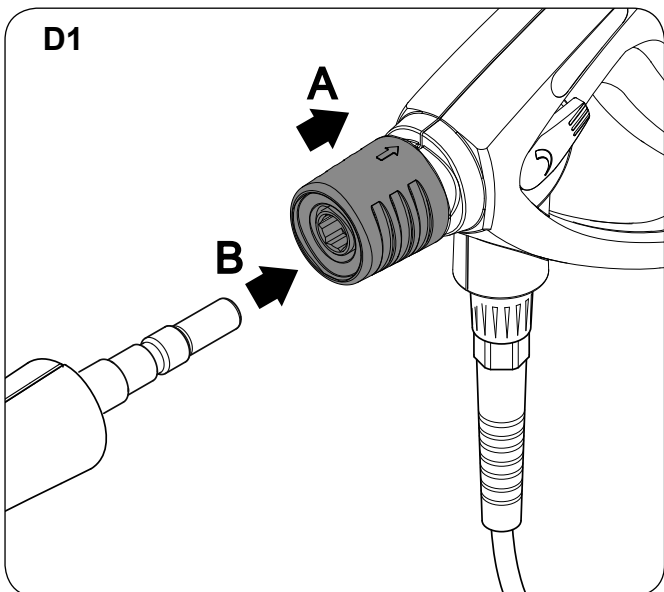
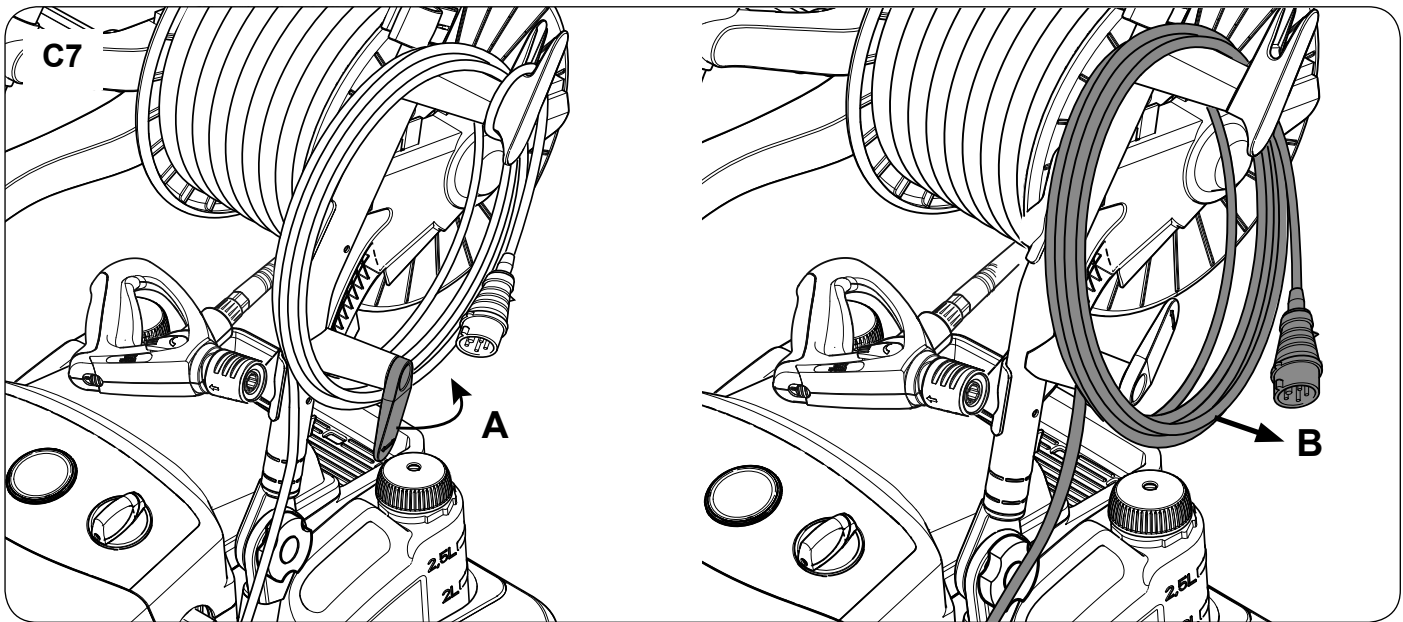
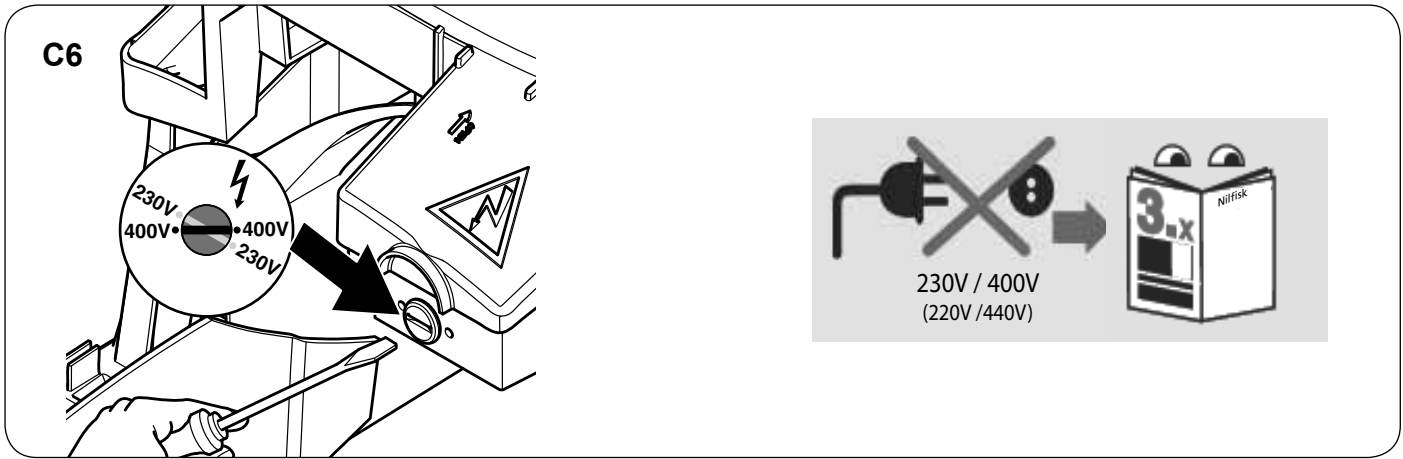

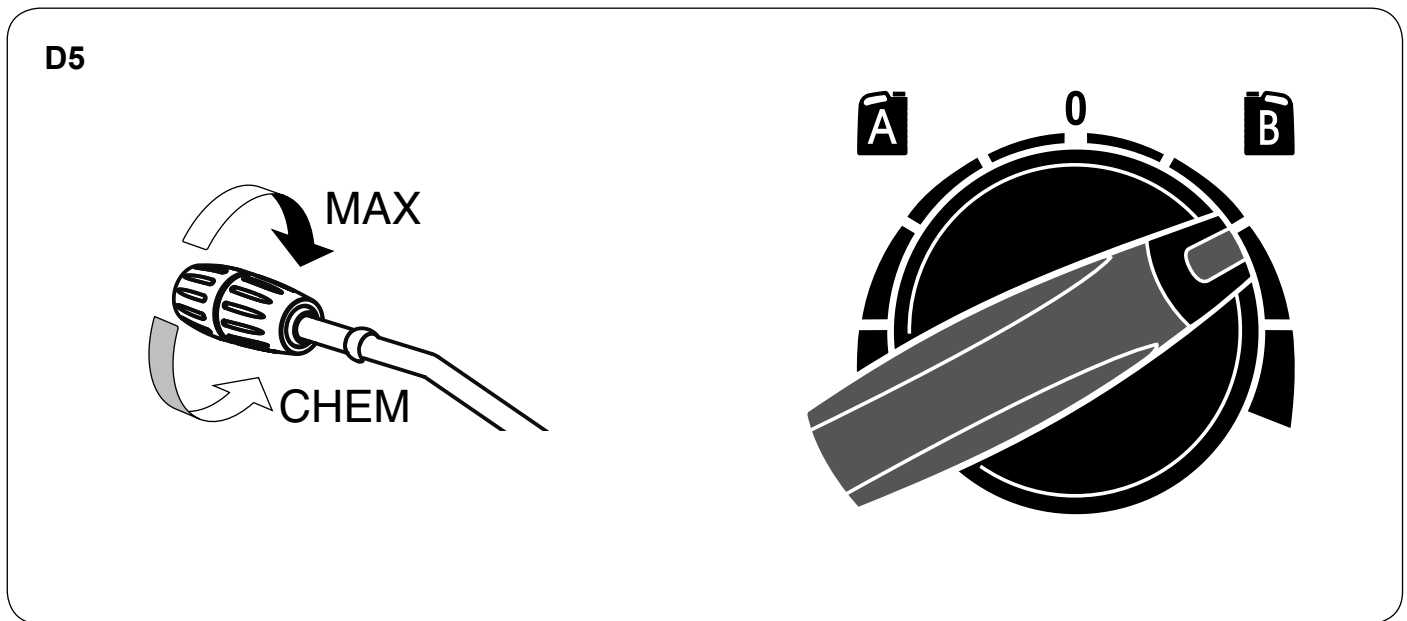
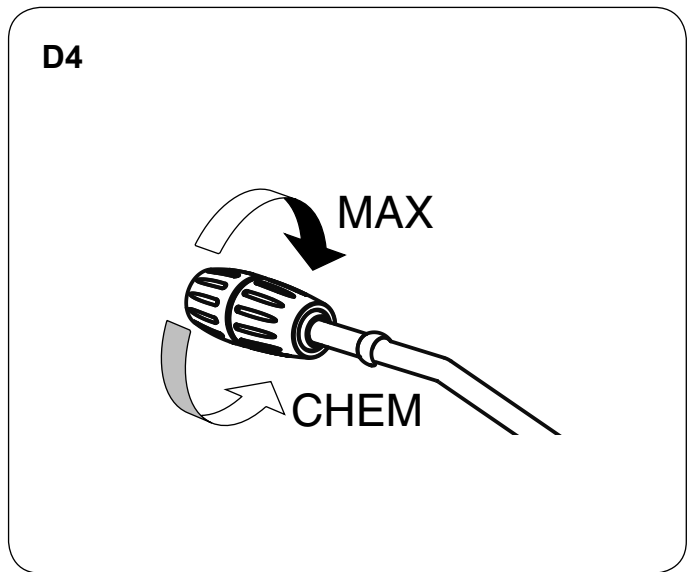
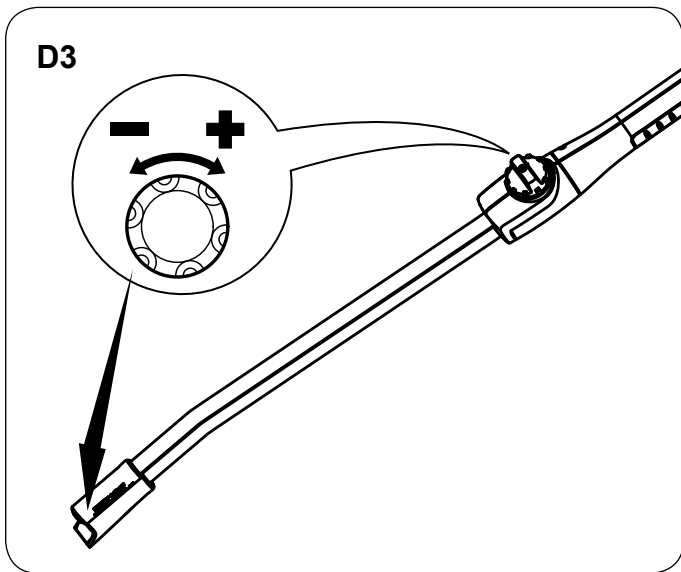
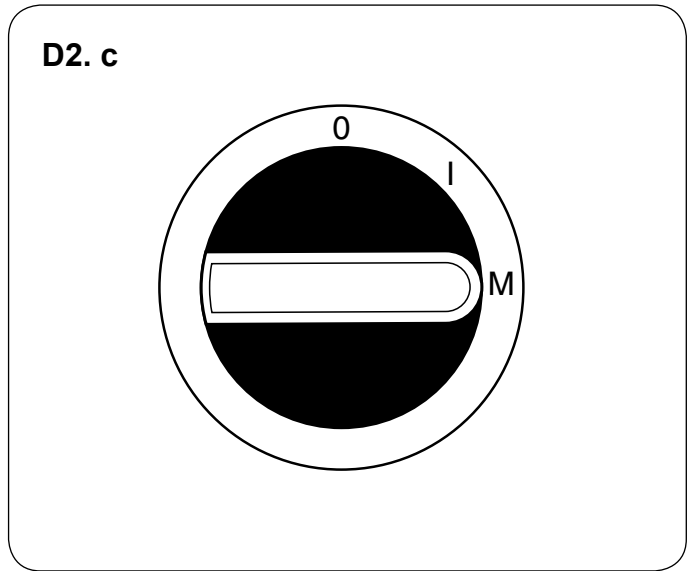
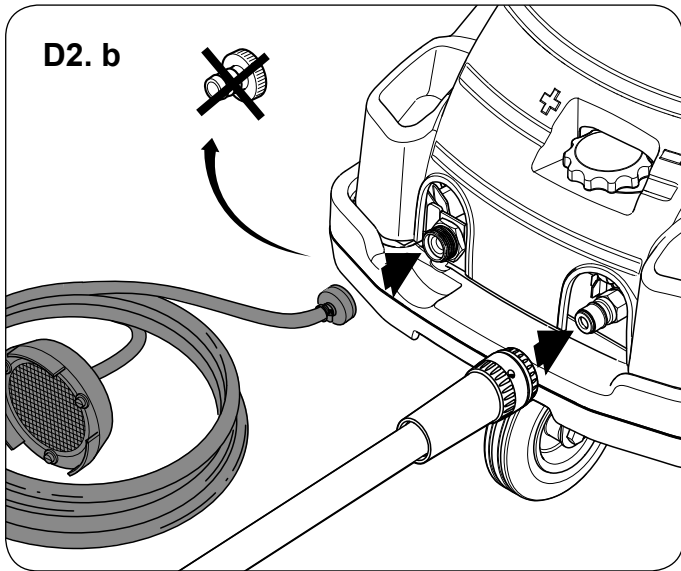

E1

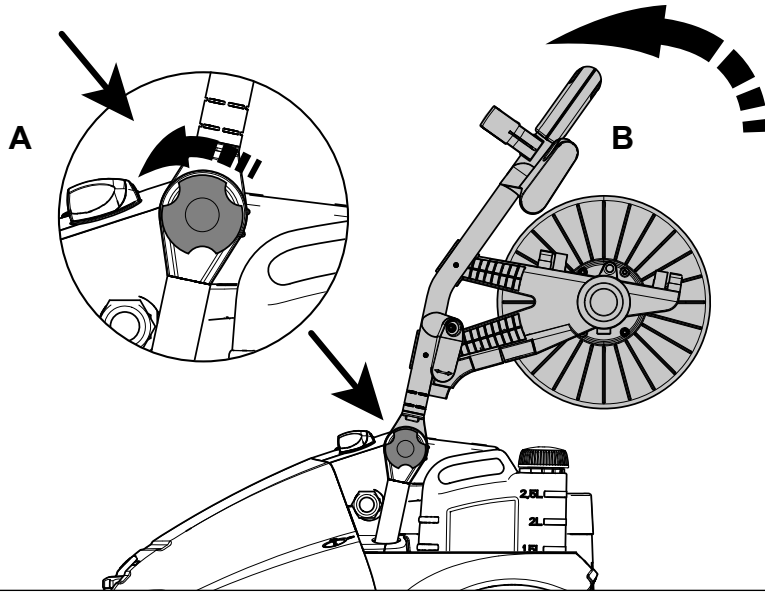

E2

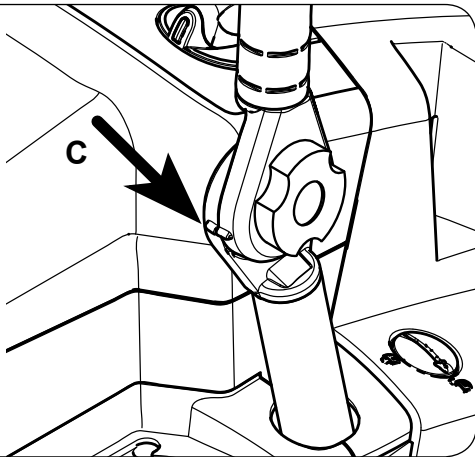

E3

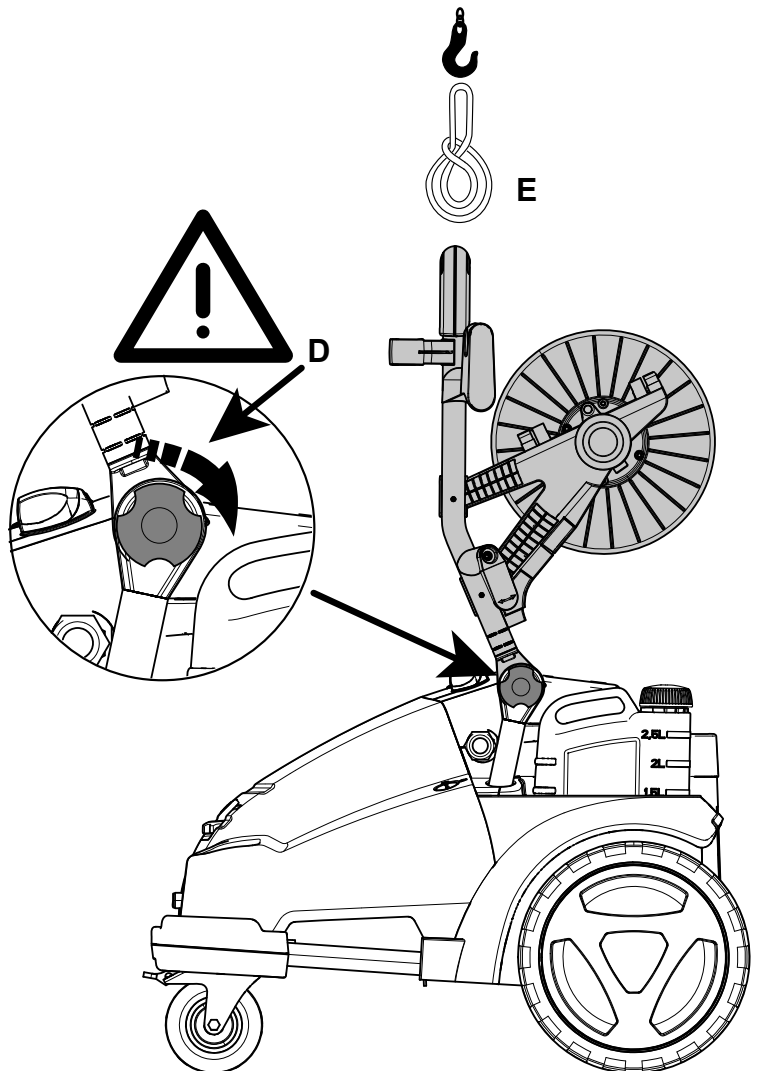

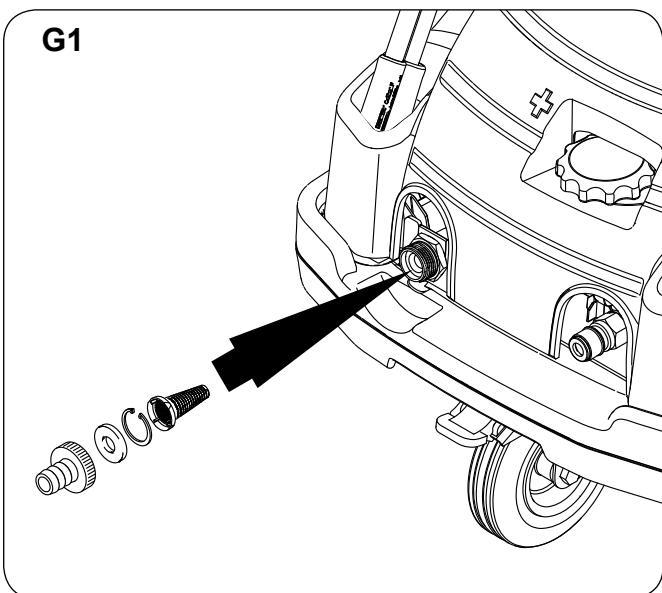
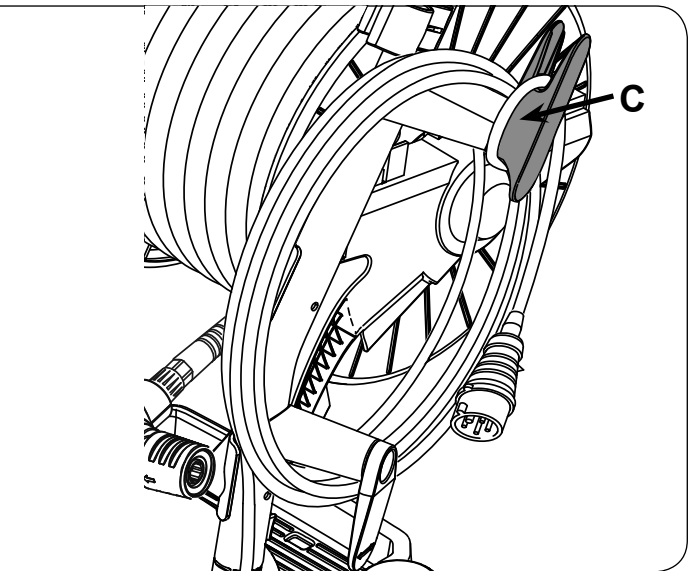
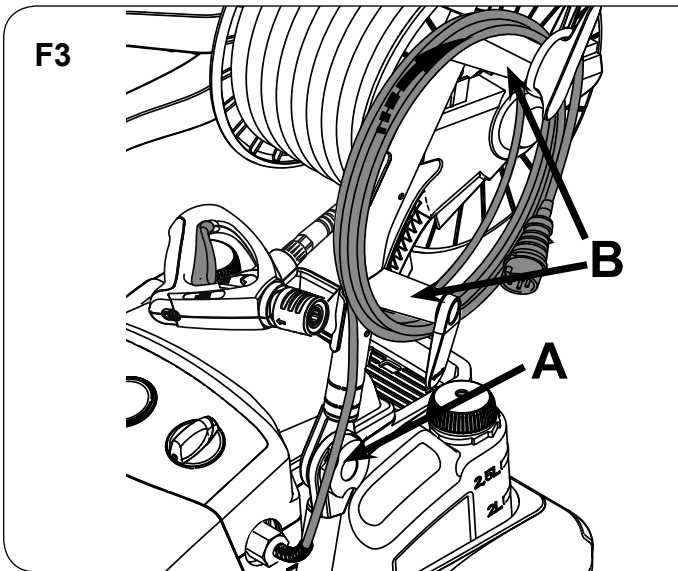
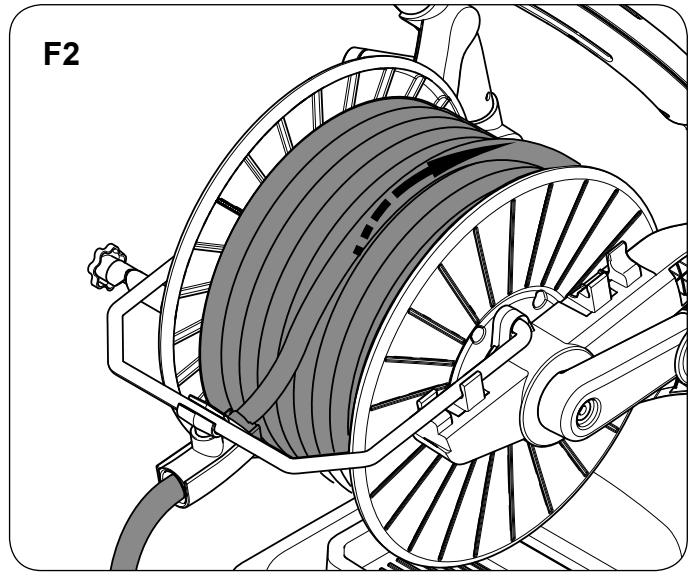
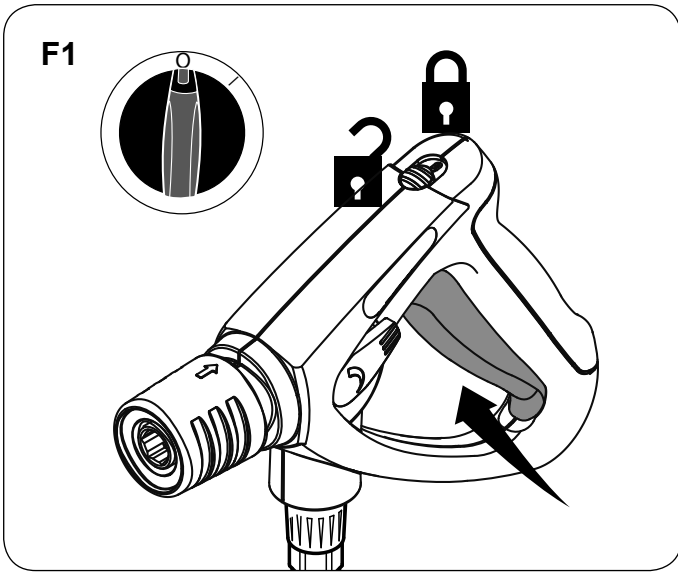

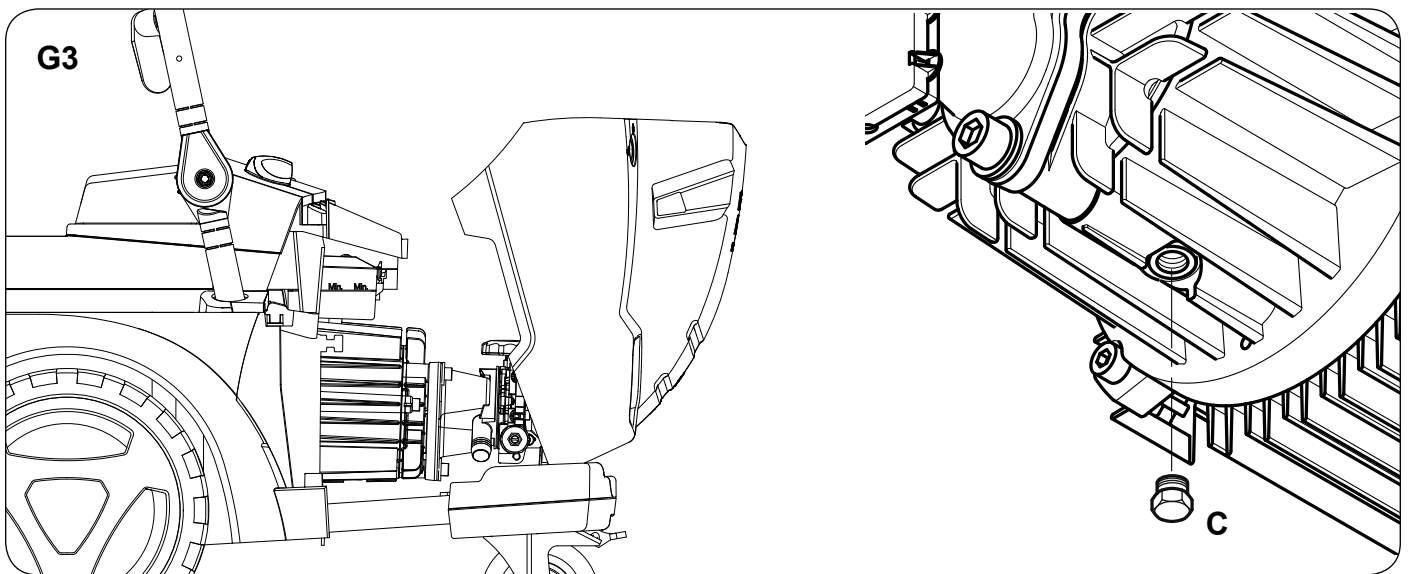
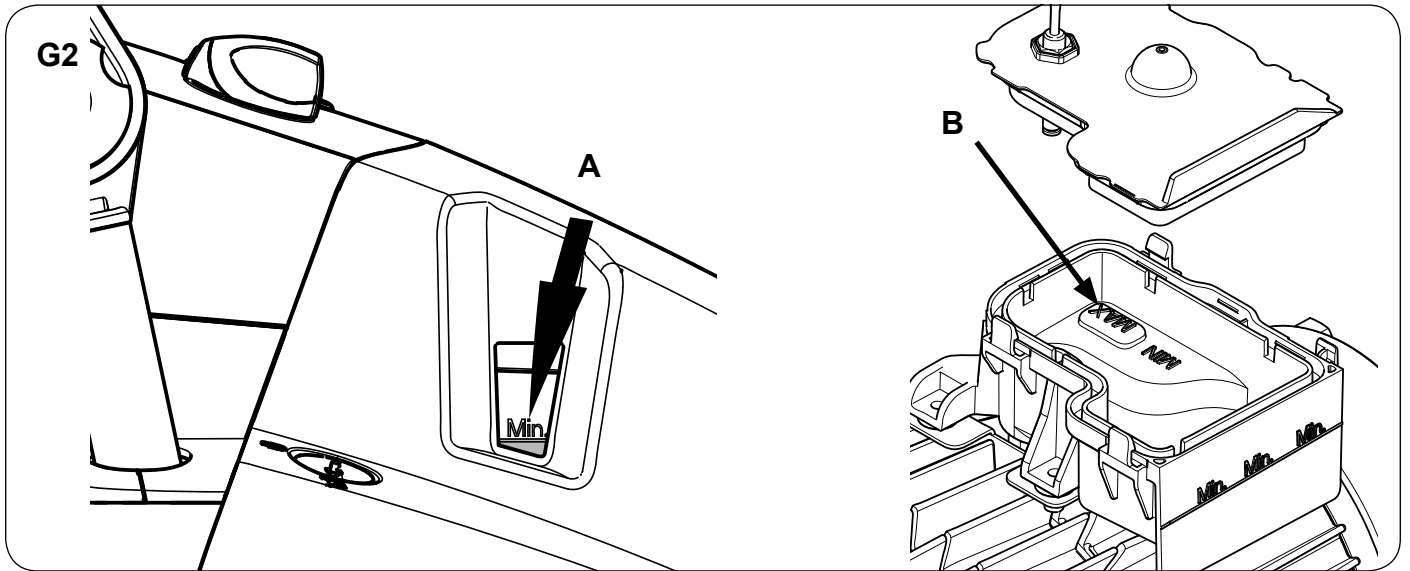

EN	Operating instructions	11
DE	Bedienungsanweisungen	15
FR	Instructions de fonctionnement	19
NL	Gebruiksaanwijzingen	23
IT	Istruzioni per l'uso	27
NO	Bruksanvisning	31
SV	Bruksanvisning	35
DA	Betjeningsvejledning	39
FI	Käyttöohje	43
ES	Instrucciones de funcionamiento	47
PT	Instruções de Funcionamento	51
EL	Οδηγίες λειτουργίας	55
TR	Kullanma Talimatları	59
SL	Navodila za delovanje	64
HR	Upute za uporabu	68
SK	Návod na obsluhu	72
CS	Návod k obsluze	76
PL	Instrukcje dotyczące obsługi	80
HU	Használati útmutató	84
RO	Instrucțiuni de utilizare.....	88
BG	Указания за експлоатация	92
RU	Руководство по эксплуатации	96
ET	Tööjuhised	100
LV	Norādījumi par ekspluatāciju	104
LT	Naudojimo instrukcija	108
ZH	操作说明.....	112
KO	사용법.....	116

Betriebsanleitung

Dieser Hochdruckreiniger ist für den professionellen Einsatz vor allem in den folgenden Anwendungsbereichen bestimmt: Landwirtschaft, Industrie, Transport, Kraftfahrzeugreinigung, kommunale Einrichtungen, Reinigungsgewerbe, Bauindustrie, Nahrungsmittelindustrie usw.

Illustrierte Kurzanleitung

Die illustrierte Kurzanleitung soll Sie bei Inbetriebnahme, Benutzung und Lagerung des Geräts unterstützen. Die Anleitung ist in acht Abschnitte gegliedert.

A

LESEN SIE BITTE VOR DER BENUTZUNG DIE SICHERHEITSHINWEISE!

Bedienelemente:

- A1. Schiebegriff
- A2. Sprühpistole¹⁾
- A3. Stromkabel
- A4. Halterung für Hochdruckschlauch
- A5. Hochdruckschlauch
- A6. Stellschraube
- A7. Sprührohr¹⁾
- A8. Feststellbremse¹⁾
- A9. Anschluss Hochdruckschlauch (bei Standard-Modellen ohne Schlauchtrommel)¹⁾
- A10. Wasseranschluss und Wasserfilter
- A11. Ölstandanzeige
- A12. Druckanzeige¹⁾
- A13. Hauptschalter
- A14. Dosierungssteuerung für Reinigungsmittel¹⁾
- A15. Wassermengensteuerung¹⁾
- A16. Reinigungsbehälter¹⁾
- A17. Haubenschloss

B

Vor der Inbetriebnahme

- B1. Vor der ersten Inbetriebnahme das Gerät sorgfältig auf Mängel oder Schäden überprüfen. Im Schadensfall sofort an Ihren Nilfisk-Händler wenden. Den Griff ausklappen und in Betriebsstellung arretieren.

VORSICHT!

Heben Sie nie die Maschine allein. Immer eine andere Person um Hilfe bitten.

C

Einrichten des Geräts:

- C1. Ölstand prüfen. Auf ebenem Untergrund sollte der Ölstand sich über der MIN Marke (A) befinden, wenn das Öl kalt ist.
- C2. Reinigungsmitteltank füllen¹⁾:
1. Reinigungsmitteltank mit Nilfisk -Reinigungsmittel füllen.
 2. Reinigungsschlauch und Filter aus der Halterung ziehen und durch die Füllkappenöffnung des Reinigungsbehälters führen.
- C3. Hochdruckschlauch anschließen
- a. Geräte ohne Schlauchtrommel: Hochdruckschlauch mit Schnellkupplung am Hochdruckanschluss des Gerätes anschließen.
HINWEIS! Der Hochdruckschlauch darf nicht länger als 50 m sein.
 - b. Geräte mit Schlauchtrommel:

1. Die Schnellkupplung des Hochdruckschlauchs (A) an den Nippel anschließen.
 2. Den Hochdruckschlauch in die Schlauchführung (B) legen mit der Klemme befestigen¹⁾.
 3. Bremse (C) an der Schlauchtrommelführung lösen¹⁾ und das Hochdruckkabel aufrollen.
- C4. Wasserschlauch anschließen:
1. Den Wasserschlauch vor dem Anschluss an das Gerät kurz mit Wasser spülen, damit Sand und andere Schmutzteilchen nicht in das Gerät gelangen können.
 2. Wasserschlauch mit Schnellkupplung am Wasseranschluss anschließen.
 3. Wasserhahn öffnen.
HINWEIS! Bei schlechter Wasserqualität (Sand, usw.) einen Wasserfilter einsetzen. Max 50 Mikrometer Filter.
HINWEIS! Wir empfehlen den Einsatz eines geweberstärkten Wasserschlauchs mit einem Nenndurchmesser von mindestens 3/4" (19 mm).
- C5. BA-Ventil: Dieser Hochdruckreiniger darf nur an einen Trinkwasseranschluss angeschlossen werden, wenn eine entsprechende Rückstausicherung des Typs BA gemäß EN 60335-2-79 installiert ist.

Das BA-Ventil kann unter folgender Nummer bestellt werden (C: BA-Ventil):

- BA-Ventil mit GARDENA Kupplung: 106411177
- BA-Ventil mit NITO Kupplung: 106411178
- BA-Ventil mit GEKA Kupplung: 106411179
- BA-Ventil ohne Kupplung: 106411184

Die Kupplungen können unter folgender Nummer bestellt werden (A: Weibliche Kupplung, B: Männliche Kupplung):

- 3/4" GARDENA (A): 1608629
- 3/4" GARDENA (B): 32541
- 3/4" NITO (A): 1602945
- 3/4" NITO (B): 1600659
- 1/2" NITO (B): 1604669
- 3/4" GEKA (A): 1718
- 3/4" GEKA (B): 1311

Montageanleitung:

1. Das männliche Kupplungsstück am Wasserhahn anbringen.
2. (A) am BA-Ventil zum Wasserhahn anschließen.
3. Das weibliche Kupplungsstück am Wasserzulaufschlauch anbringen.
4. (B) am BA-Ventil zum Wasserzulaufschlauch anschließen.
5. Den Wasserzulaufschlauch an den Hochdruckreiniger anschließen.
6. Wasserhahn öffnen und das Gerät starten.

VORSICHT!

- Der Rückflussverhinderer kann entweder vertikal oder horizontal montiert werden. Die Abflussöffnung (D) muss nach unten gerichtet montiert werden.
- (D) Das Wasser muss aus der Abflussöffnung ungehindert abfließen können.
- Wenn Gefahr von Sandablagerung durch das verwendete Wasser (z. B. bei Wasser aus dem eigenen Brunnen), muss ein zusätzlicher Filter zwischen Wasserquelle und Rückflussverhinderer montiert werden.

- Die Länge des Schlauchs zwischen der Rückstausicherung und dem Hochdruckreiniger muss mindestens 12 Meter betragen (und einen Durchmesser von mindestens 3/4" haben), um mögliche Druckspitzen auszugleichen.
- Sobald das Wasser das Dosierventil durchflossen hat, ist es kein Trinkwasser mehr.
- Den Rückflussverhinderer vor Frost schützen.
- Den Rückflussverhinderer sauber und schmutzfrei halten.

Wartung

Mindestens einmal pro Jahr folgende Funktionen prüfen:

1. Den Hochdruckreiniger nach dem Betrieb ausschalten.
2. Den Wasserhahn schließen.
3. Den Wasserdruck im Zulaufschlauch durch Betätigen der Sprühpistole ablassen.
4. Den Rückflussverhinderer ausbauen. Aus der Ablassöffnung (c) muss Wasser austreten (max. 100 ml), um die Trennung des Trinkwassers zu gewährleisten.
5. Ist dies nicht der Fall, das BA-Ventil reinigen oder an Ihren Nilfisk Ansprechpartner wenden.

C6. Elektrischer Anschluss

1. Die Sicherheitshinweise beachten.
2. Den Stecker mit der Steckdose verbinden.

VORSICHT!

- Vor dem Anschluss von Geräten mit Spannungsumstellung: Sicherstellen, dass die vorausgewählte Spannung am Gerät mit der Spannung des Stromnetzes übereinstimmt. Anderenfalls können die elektrischen Verbraucher im Gerät beschädigt werden¹⁾.
- Bei Nutzung eine Schlauch-trommel: Den Schlauch immer vollständig abrollen.
- Der Reiniger darf nur an eine ordnungsgemäß montierte Steckdose angeschlossen werden.

C7. Lösen des Kabels

1. Kabelverschluss (A) drehen.
2. Kabel (B) lösen.
3. Kabelverschluss zurückdrehen.

D

Einschalten des Geräts

- D1. Sprührohr an Spritzpistole anschließen.
1. Den blauen Schnellkupplungsgriff (A) der Sprühpistole nach hinten ziehen.
 2. Den Nippel des Sprührohres (B) in die Schnellkupplung stecken und den Kupplungsgriff (A) loslassen.
 3. Das Sprührohr (oder sonstiges Zubehör) nach vorne ziehen, um sicherzustellen dass dieses fest mit der Spritzpistole verbunden ist.
- BITTE BEACHTEN! Den Nippel immer von eventuellen Schmutzteilchen säubern, bevor das Sprührohr mit der Spritzpistole verbunden wird.
- BITTE BEACHTEN! Die Umgebungstemperatur muss zwischen 0 °C und 40 °C liegen. Die Maschinentemperatur darf nicht unter 0 °C liegen.
- D2.a Gerät einschalten bei Anschluss an eine Wasserleitung:
1. Hauptschalter in Stellung " I " bringen.
 2. Spritzpistole entriegeln und betätigen.
 3. Sicherungsriegel auch bei kurzzeitigen Arbeitsunterbrechungen einlegen.
- HINWEIS! Die Sprühpistole mehrmals in kurzen Abständen betätigen, um das System zu entlüften. Der Reiniger

schaltet sich automatisch ab, wenn die Sprühpistole verriegelt wird. Zum erneuten Starten des Reinigers die Sprühpistole betätigen. DSS-Modelle schalten sich mit einer Verzögerung von 20 Sekunden ab¹⁾.

- D2.b Einschalten des Reinigers bei Anschluss an offene Behälter im Saugmodus¹⁾(druckbetätigtes Modell).
1. Vor Anschluss des Saugsatzes: 61256 an den Reiniger den Schlauch mit Wasser befüllen.
 2. Hauptschalter in Stellung " I " drehen.
 3. Sprühpistole entriegeln und betätigen.
- D2.c Einschalten des Reinigers bei Anschluss an offene Behälter im Saugmodus¹⁾ (flussbetätigtes Modell):
1. Vor Anschluss des Saugsatzes: 61256 an den Reiniger den Schlauch mit Wasser befüllen.
 2. Hauptschalter in Stellung " M " drehen.
 3. Sprühpistole entriegeln und betätigen.
 4. Zum erneuten Starten des Reinigers den Hauptschalter erneut betätigen.
- HINWEIS! Der Reiniger schaltet sich bei Betriebsunterbrechungen von mehr als 5 Minuten selbsttätig aus. Siehe Specifications für maximale Saughöhe.
- D3. Druckregulierung mit Tornado Plus Sprührohr und PowerSpeedVario Plus Sprührohr:
- Hochdruck = im Uhrzeigersinn (+)
Niederdruck = gegen den Uhrzeigersinn (-)
- D4. Druckregulierung mit FlexoPowerPlus Düsenkopf und PowerSpeedVario Plus Sprührohr:
- Hochdruck = MAX.
Niederdruck = MIN.(CHEM)
- D5. Verwendung von Reinigungsmitteln: Nur im Niederdruckbetrieb können Reinigungsmittel über den serienmäßig eingebauten Injektor angesaugt werden:
1. Reinigungsmittel gemäß den Anweisungen des Herstellers verdünnen.
 2. Tornado Plus Sprührohr und PowerSpeedVario Plus Sprührohr¹⁾: Druckregulierung am Sprührohr auf niedrigen Druck (-) einstellen, oder für FlexoPowerPlus Düsenkopf¹⁾: Kappe am FlexoPowerPlus Düsenkopf bis zum Anschlag in Richtung „CHEM“ drehen.
 3. Mithilfe des Dosierventils kann die Menge des Reinigungsmittels reguliert werden.
 4. Zur Auswahl von Behälter A das Dosierventil auf die „A-Seite“ drehen. Zur Auswahl von Behälter B das Dosierventil auf die „B-Seite“ drehen.
 5. Hauptschalter Hauptschalter in Stellung " I " drehen.
 6. Die Sprühpistole betätigen.
- HINWEIS! Reinigungsmittel dürfen nicht antrocknen. Die zu reinigende Oberfläche könnte sonst beschädigt werden!

E

Heben mit einem Kran

- E1. Vor dem Heben mit einem Kran muss das Gerät in Hebestellung gebracht werden. Die Schraube (A) lösen, den Griff (B) leicht vorwärts drücken.
- E2. Wenn beide Markierungen fluchten, befindet sich der Griff in Hebestellung.
- E3. Die Schraube (D) in der Hebestellung anziehen. Ein Hebeband um die Mitte des Griffs (E) zum Heben mit dem Kran legen.
- WARNUNG! Niemals unter der frei schwebenden Maschine stehen.

F

Nach dem Einsatz des Geräts oder wenn man unbeaufsichtigt lässt

- F1. Gerät ausschalten:
 1. Hauptschalter ausschalten, Schalter auf Stellung "OFF".
 2. Wasserhahn schließen.
 3. Spritzpistole betätigen, bis das Gerät drucklos ist.
 4. Sicherungsriegel der Spritzpistole einlegen.
 5. Wasserschlauch vom Gerät trennen.
 6. Gerätestecker aus der Steckdose ziehen.
- F2. Einrollen des Schlauchs und Lagerung des Sprührohrs.
 Zur Unfallverhütung den Schlauch immer vorsichtig aufrollen.
 1. Den Schlauch wie abgebildet aufrollen.
 2. Das Sprührohr in seine Halterung legen.
- F3. Aufwickeln des Kabels:
 1. Das Kabel von der Vorderseite über die Befestigungsschraube (A) und im Uhrzeigersinn um die Kabelverschlüsse aufwickeln.
 2. Abschließend das Kabel um die Kabelklemme (C) wickeln.

G

Wartung

- G1. Wasserfilter reinigen. Am Wassereinlaß ist ein Wasserfilter montiert, welches das Eindringen von groben Schmutzpartikeln in die Pumpe verhindern soll.
 1. Schnellkupplung abschrauben falls aufgesetzt.
 2. Filter entnehmen und ausspülen. Beschädigtes Filter ersetzen.
- G2. Ölstandskontrolle.
 1. Ölstand prüfen. Auf ebenem Untergrund sollte der Ölstand sich über der MIN Marke (A) befinden, wenn das Öl kalt ist.
 2. Sofern erforderlich, Öl nachfüllen. Bis zur MAX Marke (B) auffüllen.
- G3. Ölwechsel
 1. Vor dem Ölwechsel den Reiniger warm werden lassen.
 2. Haube entfernen.
 3. Die Ablassschraube (C) lösen und entfernen. Der Schraubenmagnet muss mit einem Tuch gereinigt werden, um die Metallpartikel zu entfernen. Das Öl in einen geeigneten Behälter (mindestens 1 Liter) ablassen und gemäß den örtlichen Bestimmungen entsorgen.
 4. Die Ablassschraube festziehen und Öl entsprechend Specification nachfüllen.
 5. Der Ölstand muss bei ebenem Stand mindestens die MIN Marke im Ölbehälter erreichen. Bis zur MAX Marke (B) auffüllen.
 6. Haube wieder montieren.
- G4. Qualität des Pumpenöls prüfen: Farbe des Pumpenöls prüfen. Ist das Öl weißlich gefärbt, an den Nilfisk Service wenden!
 Die kalte Pumpe mit frischem Öl bis zur Markierung MAX auffüllen, falls erforderlich.
HINWEIS! Spezielles Pumpenöl ist erforderlich, wenn der Reiniger in der Nähe von Lebensmitteln eingesetzt wird. Wenden Sie sich bitte an Ihren Nilfisk Händler.

Wartungsplan

	Wöchentlich	Alle 500 Betriebsstunden	Bei Bedarf
Wasserfilter reinigen			●
Die Nippel der Schnellkupplungen von Schlauch, Sprühpistole und Lanze schmieren.	●		
Ölstandskontrolle	●		
Ölwechsel		●	
Qualität des Pumpenöls überprüfen	●		

H

Aufbewahrung (frostsichere Lagerung)

Gerät in einem trockenen, frostgeschützten Raum abstellen.

Wird der Hochdruckreiniger in einem Raum abgestellt, in dem Temperaturen um oder unter 0°C auftreten, muß vorher Frostschutzmittel durch die Pumpe angesaugt werden:

1. Wasserzulaufschlauch vom Gerät trennen.
2. Sprührohr abnehmen.
3. Gerät einschalten, Schalterstellung "I" und Spritzpistole betätigen.
Nach maximal 3 Minuten Gerät ausschalten.
4. Ansaugschlauch an den Wasserzulauf des Gerätes anschließen und in einen Behälter mit Frostschutzmittel stecken.
5. Gerät einschalten, Schalterstellung "I".
6. Spritzpistole über den Behälter mit Frostschutzmittel halten und betätigen um den Ansaugvorgang zu starten.
7. Während des Ansaugvorgangs Spritzpistole 2 bis 3 mal betätigen.
8. Ansaugschlauch aus dem Behälter mit dem Frostschutzmittel heben und Spritzpistole betätigen, um das restliche Frostschutzmittel abzupumpen.
9. Gerät ausschalten.
10. Um jedes Risiko zu vermeiden, ist das Gerät vor der Wiederinbetriebnahme möglichst in einem beheizten Raum zwischenzulagern.

Sonstiges

Gerät der Wiederverwertung zuführen:

Das ausgediente Gerät sofort unbrauchbar machen. Netzstecker ziehen und Anschlussleitung durchtrennen. Werfen Sie Elektrogeräte nicht in den Hausmüll!

Garantie:

Für Garantie und Gewährleistung gelten unsere allgemeinen Geschäftsbedingungen. Änderungen im Zuge technischer Neuerungen vorbehalten.

Behebung von Störungen

Störung	Ursache	Behebung
Druckabfall	<ul style="list-style-type: none"> Luft im System HD-Düse verstopft/abgenutzt Reinigungsmitteltank leer 	<ul style="list-style-type: none"> System entlüften, dazu Spritzpistole in kurzen Zeitabständen mehrmals betätigen, evtl. Maschine ohne angeschlossenen Hochdruckschlauch kurzzeitig in Betrieb nehmen. HD-Düse reinigen/wechseln Den Reinigungsbehälter auffüllen oder den Schalter für Reinigungsmittel auf "0" stellen.
Druckschwankungen	<ul style="list-style-type: none"> Pumpe saugt Luft an (nur im Saugbetrieb möglich) Wassermangel Wasserzulaufschlauch zu lang bzw. zu geringer Querschnitt Wassermangel durch verstopften Wasserfilter Wassermangel durch Nichtbeachten der max. zulässigen Ansaughöhe 	<ul style="list-style-type: none"> Luftdichtigkeit des Saugsets überprüfen Wasserhahn öffnen Einen Wasser-einlassschlauch verwenden, der für den Wasserdurchsatz (Q_{max}) dieses Gerätes geeignet ist Wasserfilter im Wasseranschluss reinigen (nie ohne Wasserfilter arbeiten!) Siehe Inbetriebnahme
Beim Einschalten läuft der Motor nicht an	<ul style="list-style-type: none"> Stecker ist nicht richtig eingesteckt, Stromunterbrechung Ölstand zu niedrig Netzsicherung ist abgeschaltet Überlastschutz hat ausgelöst wegen Überhitzung oder Überlastung des Motors 	<ul style="list-style-type: none"> Stecker, Kabel und Schalter prüfen und, sofern erforderlich, von einem ausgebildeten Elektriker austauschen lassen Öl kontrollieren/nachfüllen Netzsicherung einschalten Übereinstimmung von Versorgungsspannung und Gerätespannung überprüfen lassen. Ausschalten und mindestens 3 Minuten abkühlen lassen
Motor brummt beim Einschalten, ohne anzulaufen	<ul style="list-style-type: none"> Netzspannung ist zu niedrig, oder Phasenausfall Pumpe ist blockiert oder eingefroren Falscher Querschnitt oder Länge des Verlängerungskabels 	<ul style="list-style-type: none"> Elektrischen Anschluss überprüfen lassen Nilfisk -Kundendienst verständigen Richtigen Kabelquerschnitt bzw Länge verwenden.
Motor schaltet aus	<ul style="list-style-type: none"> Überlastschutz hat ausgelöst wegen Überhitzung oder Überlastung des Motors Hochdruckdüse verschmutzt 	<ul style="list-style-type: none"> Übereinstimmung von Versorgungsspannung und Gerätespannung überprüfen lassen. Ausschalten und mindestens 3 Minuten abkühlen lassen Hochdruckdüse wechseln
Es wird kein Reinigungsmittel gesprüht	<ul style="list-style-type: none"> Reinigungsbehälter ist leer Die Kappe am FlexoPower-Plus Düsenkopf ist nicht auf niedrigen Druck eingestellt Doppel-Sprührohr ist nicht auf niedrigen Druck eingestellt. Einspritzdüse ist verschmutzt oder Saugschlauch ist blockiert. 	<ul style="list-style-type: none"> Reinigungsbehälter auffüllen Auf niedrigen Druck einstellen Auf niedrigen Druck einstellen Reinigen

Declaration of Conformity

Prohlášení o shodě
 Konformitätserklärung
 Overensstemmelseserklæring
 Declaración de conformidad
 Vastavusdeklaratsioon
 Déclaration de conformité
 Vaatimustenmukaisuusvakuutus

Декларация за съответствие
 Δήλωση συμμόρφωσης
 Megfelelősségi nyilatkozat
 Izjava o skladnosti
 Dichiarazione di conformità
 Atitikties deklaracija
 Atbilstības deklarācija
 Samsvarserklæring
 Conformiteitsverklaring

Declaração de conformidade
 Deklaracja zgodności
 Declaratie de conformitate
 Декларация о соответствии
 Försäkran om överensstämmelse
 Vyhlášení o zhode
 Izjava o skladnosti
 Uygunluk beyanı

Manufacturer / Výrobce / Hersteller / Fabrikant /
 Fabricante / Κατασκευαστής / Gyártó / Proizvođač /
 Fabbicante / Gamintojas / Ražotājs / Producers /
 Fabrikant / Fabricante / Producent / Producător /
 производитель / Tillverkaren / Výrobca / Proizvajalec /
 Üretici firma:

**Nilfisk A/S, Kornmarksvej 1
 DK-2605 Broendby, DENMARK**

Product / Produkt / Producto, Toode, Produit, Tuote /
 Продукт / Προϊόν / Termék / Proizvod / Prodotto /
 Produktas / Produkts / Artikel / Produtos / Produis /
 Izdelek / Ürün

MC 5M, -6P, -7P

Description / Popis / Beschreibung / Beskrivelse /
 Descripción / Kirjeldus / La description / Kuvaus /
 Описание / Περιγραφή / Leirás / Opis / Descrizione /
 Aprašymas / Apraksts / Beschrijving / Descrição /
 Descriere / Beskrivning / Popis / Açıklama

**HPW - Professional - Mobile - EI
 230V 1~, 230/400V, 400V 3~, 50Hz, IPX5**

EN

**We, Nilfisk hereby declare under our sole
 responsibility, that the above-mentioned
 product(s) is/are in conformity with the
 following directives and standards.**

LT

Mes, „Nilfisk“, prisiimdami visišką
 atsakomybę pareiškiame, kad pirmiau
 minėtas produktas (-ai) atitinka šias
 direktyvas ir standartus

CS

My, Nilfisk prohlašujeme na svou výlučnou
 odpovědnost, že výše uvedený výrobek je ve
 shodě s následujícími směrnici a normami.

LV

Mēs, Nilfisk, ar pilnu atbildību apliecinām, ka
 iepriekšminētais produkts atbilst šādām
 direktīvām un standartiem

DE

Wir, Nilfisk erklären in alleiniger
 Verantwortung, dass das oben genannte
 Produkt den folgenden Richtlinien und
 Normen entspricht.

NO

Vi, Nilfisk erklærer herved under eget ansvar,
 at det ovennevnte produktet er i samsvar
 med følgende direktiver og standarder

DA

Vi, Nilfisk erklærer hermed under eget ansvar
 at ovennævnte produkt(er) er i
 overensstemmelse med følgende direktiver og
 standarder.

NL

We verklaren Nilfisk hierbij op eigen
 verantwoordelijkheid, dat het
 bovengenoemde product voldoet aan de
 volgende richtlijnen en normen

ES

Nosotros, Nilfisk declaramos bajo nuestra
 única responsabilidad que el producto antes
 mencionado está en conformidad con las
 siguientes directivas y normas

PT

Nós, a Nilfisk declaramos, sob nossa exclusiva
 responsabilidade, que o produto acima
 mencionado está em conformidade com as
 diretrizes e normas a seguir

ET

Meie, Nilfisk Käesolevaga kinnitame ja
 kanname ainuisikulist vastutust, et eespool
 nimetatud toode on kooskõlas järgmiste
 direktiivide ja

PL

My, Nilfisk Niniejszym oświadczamy z pełną
 odpowiedzialnością, że wyżej wymieniony
 produkt jest zgodny z następującymi
 dyrektywami i normami..



Nilfisk déclare sous notre seule responsabilité que le produit mentionné ci-dessus est conforme aux directives et normes suivantes.



Me, Nilfisk täten vakuutamme omalla vastuulla, että edellä mainittu tuote on yhdenmukainen seuraavien direktiivien ja standardien mukaisesti



Ние, Nilfisk С настоящото декларираме на своя лична отговорност, че посочените по-горе продуктът е в съответствие със следните директиви и стандарти.



Εμείς, Nilfisk δηλώνουμε με αποκλειστική μας ευθύνη, ότι το προαναφερόμενο προϊόν συμμορφώνεται με τις ακόλουθες οδηγίες και πρότυπα.



Mi, Nilfisk Kijelentjük, egyedüli felelősséggel, hogy a fent említett termék megfelel az alábbi irányelveknek és szabványoknak



Mi, Nilfisk Izjavljujemo pod punom odgovornošću, da gore navedeni proizvod u skladu sa sljedećim direktivama i standardima.



Noi, Nilfisk dichiara sotto la propria responsabilità, che il prodotto di cui sopra è conforme alle seguenti direttive e norme.



Noi, Nilfisk Prin prezenta declarăm pe propria răspundere, că produsul mai sus menționat este în conformitate cu următoarele standarde și directive



Мы, Nilfisk настоящим заявляем под нашу полную ответственность, что вышеперечисленные продукция соответствует следующими директивам и стандартам.



Vi Nilfisk förklarar härmed under eget ansvar att ovan nämnda produkt överensstämmer med följande direktiv och normer.



My, Nilfisk prehlasujeme na svoju výlučnú zodpovednosť, že vyššie uvedený výrobok je v zhode s nasledujúcimi smernicami a normami.



Mi, Nilfisk izjavljamo s polno odgovornostjo, da je zgoraj omenjeni izdelek v skladu z naslednjimi smernicami in standardi.



Nilfisk, burada yer alan tüm sorumluluklarımıza göre, yukarıda belirtilen ürünün aşağıdaki direktifler ve standartlara uygun olduğunu beyan ederiz.















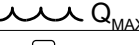

2006/42/EC	EN 60335-1:2012+A11:2014+A13:2017 EN 60335-2-79:2012
2014/30/EU	EN 55014-1:2017+A11:2020 EN 55014-2:2015 EN 61000-3-2:2014 EN 61000-3-11:2000
2011/65/EU	EN 63000:2018
2000/14/EC – Conformity assessment procedure according to Annex V.	- Measured sound power level: 82-93 dB(A); Guaranteed sound power level: 85-96 dB(A)

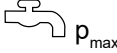
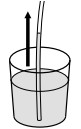
Authorized signatory:













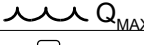
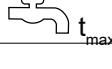
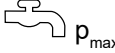
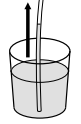

Pierre Mikaelsson, Executive Vice President, Global Products & Services, Nilfisk NLT

Oct 14, 2020













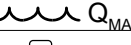
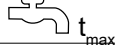
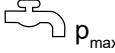
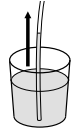

Specifications

			5M-180/840	5M-180/840 XT	5M-200/1000	5M-200/1000 XT
1			EU	EU	EU	EU
2		V/ph/Hz	400/3/50	400/3/50	400/3/50	400/3/50
3		A	16	16	16	16
4		kW кВт	4,8	4,8	6,1	6,1
5		bar (MPa) Бар (МПа) 巴 (兆帕)	180 (18)	180 (18)	200 (20)	200 (20)
6		l/h л/час 升/小时	760	760	940	940
7		bar (MPa) Бар (МПа) 巴 (兆帕)	250 (25)	250 (25)	250 (25)	250 (25)
8		l/h	840	840	1000	1000
9		°C (°F)	60 (140)	60 (140)	60 (140)	60 (140)
10		bar (MPa) Бар (МПа) 巴 (兆帕)	10 (1)	10 (1)	10 (1)	10 (1)
11		m 米	1	1	1	1
12		mm 毫米	735x570x1020	890x570x1020	735x570x1020	890x570x1020
13		kg кг	66	72	71	76
14	 $K_{PA} = 3 \text{ dB}$	dB(A) дБ(A)	75	75	76	76
15	 $K_{WA} = 3 \text{ dB}$	dB(A) дБ(A)	88	88	89	89
16	 (ISO 5349 a_h)	m/s ² 米/秒 ²	≤ 2,5	≤ 2,5	≤ 2,5	≤ 2,5
17		N	34,4	34,9	44,7	45,4
18		l 升	0,73	0,73	0,73	0,73
19			Castrol Alphasyn 150	Castrol Alphasyn 150	Castrol Alphasyn 150	Castrol Alphasyn 150













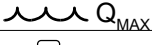
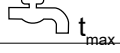
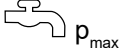
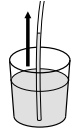

Specifications

			5M-200/1050 FA	5M-200/1050	5M-200/1050 XT	5M-220/1130 FA
1			EU	EU	EU	EU
2		V/ph/Hz	400/3/50	400/3/50	400/3/50	400/3/50
3		A	16	16	16	16
4		kW кВт	6,1	6,1	6,1	7,4
5		bar (MPa) Бар (МПа) 巴 (兆帕)	200 (20)	200 (20)	200 (20)	220 (22)
6		l/h л/час 升/小时	960	960	960	1040
7		bar (MPa) Бар (МПа) 巴 (兆帕)	250 (25)	250 (25)	250 (25)	250 (25)
8		l/h	1050	1050	1050	1130
9		°C (°F)	60 (140)	60 (140)	60 (140)	60 (140)
10		bar (MPa) Бар (МПа) 巴 (兆帕)	10 (1)	10 (1)	10 (1)	10 (1)
11		m 米	1	1	1	1
12		mm 毫米	735x570x1020	735x570x1020	890x570x1020	735x570x1020
13		kg кг	73	73	78	79
14	 $K_{PA} = 3 \text{ dB}$	dB(A) дБ(A)	76	76	76	75
15	 $K_{WA} = 3 \text{ dB}$	dB(A) дБ(A)	89	89	89	88
16	 (ISO 5349 a_h)	m/s ² 米/秒 ²	≤ 2,5	≤ 2,5	≤ 2,5	≤ 2,5
17		N	46	46	46,5	52,8
18		l 升	0,73	0,73	0,73	0,73
19			Castrol Alphasyn 150	Castrol Alphasyn 150	Castrol Alphasyn 150	Castrol Alphasyn 150













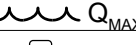
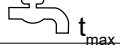
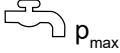
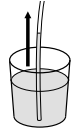

Specifications

			5M-220/1130	5M-220/1130 XT	5M-200/1050	5M-200/1050 XT
1			EU	EU	NO,BE	NO,BE
2		V/ph/Hz	400/3/50	400/3/50	230-400/ 3/50	230-400/ 3/50
3		A	16	16	25	25
4		kW кВт	7,4	7,4	6,1	6,1
5		bar (MPa) Бар (МПа) 巴 (兆帕)	220 (22)	220 (22)	200 (20)	200 (20)
6		l/h л/час 升/小时	1040	1040	960	960
7		bar (MPa) Бар (МПа) 巴 (兆帕)	250 (25)	250 (25)	250 (25)	250 (25)
8		l/h	1130	1130	1050	1050
9		°C (°F)	60 (140)	60 (140)	60 (140)	60 (140)
10		bar (MPa) Бар (МПа) 巴 (兆帕)	10 (1)	10 (1)	10 (1)	10 (1)
11		m 米	1	1	1	1
12		mm 毫米	735x570x1020	890x570x1020	735x570x1020	890x570x1020
13		kg кг	78	85	75	80
14	 $K_{PA} = 3 \text{ dB}$	dB(A) дБ(A)	75	75	76	76
15	 $K_{WA} = 3 \text{ dB}$	dB(A) дБ(A)	88	88	89	89
16	 (ISO 5349 a_h)	m/s ² 米/秒 ²	≤ 2,5	≤ 2,5	≤ 2,5	≤ 2,5
17		N	52,8	54	46	46,5
18		l 升	0,73	0,73	0,73	0,73
19			Castrol Alphasyn 150	Castrol Alphasyn 150	Castrol Alphasyn 150	Castrol Alphasyn 150













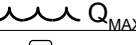
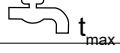
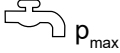
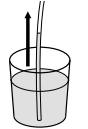

Specifications

			5M-100/770	5M-100/770 XT	5M-200/1050	5M-220/1130
1			UK	UK	EXP	EXP
2		V/ph/Hz	230/1/50	230/1/50	220-440/ 3/60	220-440/ 3/60
3		A	13	13	20	30
4		kW кВт	2,9	2,9	6,1	7
5		bar (MPa) Бар (МПа) 巴 (兆帕)	100 (10)	100 (10)	200 (20)	220 (22)
6		l/h л/час 升/小时	700	700	960	1040
7		bar (MPa) Бар (МПа) 巴 (兆帕)	150 (15)	150 (15)	250 (25)	250 (25)
8		l/h	770	770	1050	1130
9		°C (°F)	60 (140)	60 (140)	60 (140)	60 (140)
10		bar (MPa) Бар (МПа) 巴 (兆帕)	10 (1)	10 (1)	10 (1)	10 (1)
11		m 米	1	1	1	1
12		mm 毫米	735x570x1020	890x570x1020	735x570x1020	735x570x1020
13		kg кг	68	73	74	80
14	 $K_{PA} = 3 \text{ dB}$	dB(A) дБ(A)	68	68	76	75
15	 $K_{WA} = 3 \text{ dB}$	dB(A) дБ(A)	82	82	89	88
16	 (ISO 5349 a_h)	m/s ² 米/秒 ²	≤ 2,5	≤ 2,5	≤ 2,5	≤ 2,5
17		N	23,5	23,7	45,6	52,8
18		l 升	0,73	0,73	0,73	0,73
19			Castrol Alphasyn 150	Castrol Alphasyn 150	Castrol Alphasyn 150	Castrol Alphasyn 150



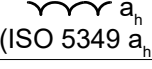









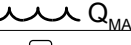
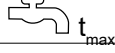
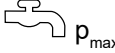
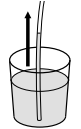

Specifications

			5M-115/700	5M-200/1030	6P-250/1100 FA	6P-250/1100 FA
1			AU	AU	EU	EXP
2		V/ph/Hz	240/1/50	415/3/50	400/3/50	220-440/ 3/60
3		A	15	20	16	30
4		kW кВт	3	6,1	8,5	8,5
5		bar (MPa) Бар (МПа) 巴 (兆帕)	115(11,5)	200(20)	250 (25)	250 (25)
6		l/h л/час 升/小时	630	950	1000	1000
7		bar (MPa) Бар (МПа) 巴 (兆帕)	172,5(17,25)	250(25)	250 (25)	250 (25)
8		l/h	700	1030	1100	1100
9		°C (°F)	60(140)	60(140)	80 (176)	80 (176)
10		bar (MPa) Бар (МПа) 巴 (兆帕)	10 (1)	10 (1)	10 (1)	10 (1)
11		m 米	1	1	1	1
12		mm 毫米	735x570x1020	735x570x1020	775x570x1020	775x570x1020
13		kg кг	68	73	89	89
14	 $K_{PA} = 3 \text{ dB}$	dB(A) дБ(A)	68	76	80	80
15	 $K_{WA} = 3 \text{ dB}$	dB(A) дБ(A)	82	89	93	93
16	 (ISO 5349 a_h)	m/s ² 米/秒 ²	≤ 2,5	≤ 2,5	≤ 2,5	≤ 2,5
17		N	22,8	46,4	54,1	57,2
18		l 升	0,73	0,73	0,95	0,95
19			Castrol Alphasyn T 150	Castrol Alphasyn T 150	Castrol Alphasyn 150	Castrol Alphasyn 150



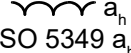











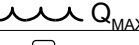

Specifications

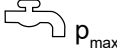
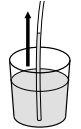
		6P-180/1300 FA	6P-180/1300 FA	6P-170/1600 FA	6P-250/1100 FAXT	
1		EU	EXP	EU	EU	
2		V/ph/Hz	400/3/50	220-440/ 3/60	400/3/50	
3		A	16	30	16	
4		kW кВт	7,4	8,2	8,8	
5		bar (MPa) Бар (МПа) 巴 (兆帕)	180 (18)	180 (18)	170 (17)	250 (25)
6		l/h л/час 升/小时	1200	1200	1500	1000
7		bar (MPa) Бар (МПа) 巴 (兆帕)	250 (25)	250 (25)	250 (25)	250 (25)
8		l/h	1300	1300	1600	1100
9		°C (°F)	80 (176)	80 (176)	80 (176)	80 (176)
10		bar (MPa) Бар (МПа) 巴 (兆帕)	10 (1)	10 (1)	10 (1)	10 (1)
11		m 米	1	1	1	1
12		mm 毫米	775x570x1020	775x570x1020	775x570x1020	930x570x1020
13		kg кг	86	87	89	96
14	 $K_{PA} = 3 \text{ dB}$	dB(A) дБ(A)	77	77	77	80
15	 $K_{WA} = 3 \text{ dB}$	dB(A) дБ(A)	90	90	90	93
16	 (ISO 5349 a_h)	m/s ² 米/秒 ²	≤ 2,5	≤ 2,5	≤ 2,5	≤ 2,5
17		N	56,4	58	68,2	54,6
18		l 升	0,95	0,95	0,95	0,95
19			Castrol Alphasyn 150	Castrol Alphasyn 150	Castrol Alphasyn 150	Castrol Alphasyn 150













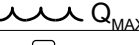
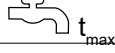
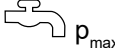
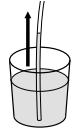

Specifications

			6P-180/1300 FAXT	6P-180/1300 FAXT	6P-170/1600 FAXT	6P-200/1100 FAXT
1			EU	NO, BE	EU	EU
2		V/ph/Hz	400/3/50	230-400/3/50	400/3/50	400/3/50
3		A	16	25	16	16
4		kW кВт	7,7	7,7	9	7,3
5		bar (MPa) Бар (МПа) 巴 (兆帕)	180 (18)	180 (18)	170 (17)	200 (20)
6		l/h л/час 升/小时	1200	1200	1500	1000
7		bar (MPa) Бар (МПа) 巴 (兆帕)	250 (25)	250 (25)	250 (25)	250 (25)
8		l/h	1300	1300	1600	1100
9		°C (°F)	80 (176)	80 (176)	80 (176)	80 (176)
10		bar (MPa) Бар (МПа) 巴 (兆帕)	10 (1)	10 (1)	10 (1)	10 (1)
11		m 米	1	1	1	1
12		mm 毫米	930x570x1020	930x570x1020	930x570x1020	930x570x1020
13		kg кг	93	93	96	85
14	 $K_{PA} = 3 \text{ dB}$	dB(A) дБ(A)	77	77	77	75
15	 $K_{WA} = 3 \text{ dB}$	dB(A) дБ(A)	90	90	90	88
16	 (ISO 5349 a_h)	m/s ² 米/秒 ²	≤ 2,5	≤ 2,5	≤ 2,5	≤ 2,5
17		N	57,4	57,4	68,9	52,2
18		l 升	0,95	0,95	0,95	0,95
19			Castrol Alphasyn 150	Castrol Alphasyn 150	Castrol Alphasyn 150	Castrol Alphasyn 150



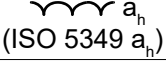









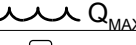
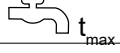
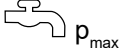
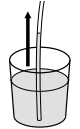

Specifications

			6P-250/1100 FA	6P-120/1950 FA	6P-120/1950 FAXT	6P-120/1950 FA
1			AU	EU	EU	NO
2		V/ph/Hz	415/3/50	400/3/50	400/3/50	230-400/3/50
3		A	20	16	16	32
4		kW кВт	8,5	8,8	8,8	8,8
5		bar (MPa) Бар (МПа) 巴 (兆帕)	250 (25)	120 (12)	120 (12)	120 (12)
6		l/h л/час 升/小时	1000	1850	1850	1850
7		bar (MPa) Бар (МПа) 巴 (兆帕)	250 (25)	175 (17,5)	175 (17,5)	175 (17,5)
8		l/h	1100	1950	1950	1950
9		°C (°F)	80 (176)	80 (176)	80 (176)	80 (176)
10		bar (MPa) Бар (МПа) 巴 (兆帕)	10 (1)	10 (1)	10 (1)	10 (1)
11		m 米	1	1	1	1
12		mm 毫米	775x570x1020	775x570x1020	775x570x1020	775x570x1020
13		kg кг	89	89	96	89
14	 $K_{PA} = 3 \text{ dB}$	dB(A) дБ(A)	80	77	77	77
15	 $K_{WA} = 3 \text{ dB}$	dB(A) дБ(A)	93	90	90	90
16	 (ISO 5349 a_h)	m/s ² 米/秒 ²	≤ 2,5	≤ 2,5	≤ 2,5	≤ 2,5
17		N	54,1	75,9	77,6	75,9
18		l 升	0,95	0,95	0,95	0,95
19			Castrol Alphasyn T 150	Castrol Alphasyn T 150	Castrol Alphasyn T 150	Castrol Alphasyn T 150



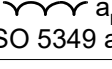

Specifications

			7P-195/1280 FA	7P-195/1280 FAXT	7P-195/1280 FA	7P-195/1280 FA
1			EU,DK	EU	NO, BE	EXP
2		V/ph/Hz	400/3/50	400/3/50	230-400/3/50	220-440/3/60
3		A	16	16	25	30
4		kW кВт	8	8	8	8
5		bar (MPa) Бар (МПа) 巴 (兆帕)	195 (19,5)	195 (19,5)	195 (19,5)	195 (19,5)
6		l/h л/час 升/小时	1180	1180	1180	1180
7		bar (MPa) Бар (МПа) 巴 (兆帕)	250 (25)	250 (25)	250 (25)	250 (25)
8		l/h	1280	1280	1280	1280
9		°C (°F)	85 (185)	85 (185)	85 (185)	85 (185)
10		bar (MPa) Бар (МПа) 巴 (兆帕)	10 (1)	10 (1)	10 (1)	10 (1)
11		m 米	1	1	1	1
12		mm 毫米	775x570x1020	930x570x1020	775x570x1020	775x570x1020
13		kg кг	89	95	90	93
14	 $K_{PA} = 3 \text{ dB}$	dB(A) дБ(A)	75	75	76	75
15	 $K_{WA} = 3 \text{ dB}$	dB(A) дБ(A)	88	88	89	88
16	 (ISO 5349 a_h)	m/s ² 米/秒 ²	≤ 2,5	≤ 2,5	≤ 2,5	≤ 2,5
17		N	57,8	58,6	57,8	60
18		l 升	1,1	1,1	1,1	1,1
19			Castrol Alphasyn 150	Castrol Alphasyn 150	Castrol Alphasyn 150	Castrol Alphasyn 150





Specifications

			7P-195/1280 FA
1			AU
2		V/ph/Hz	415/3/50
3		A	20
4		kW кВт	8
5	 P _{IEC}	bar (MPa) Бар (МПа) 巴 (兆帕)	195(19,5)
6	 Q _{IEC}	l/h л/час 升/小时	1180
7	 P _{max}	bar (MPa) Бар (МПа) 巴 (兆帕)	250(25)
8	 Q _{MAX}	l/h	1280
9	 t _{max}	°C (°F)	85(185)
10	 p _{max}	bar (MPa) Бар (МПа) 巴 (兆帕)	10 (1)
11		m 米	1
12		mm 毫米	775x570x1020
13		kg кг	89
14	 L _{PA} K _{PA} = 3 dB	dB(A) дБ(A)	75
15	 L _{WA} K _{WA} = 3 dB	dB(A) дБ(A)	88
16	 a _h (ISO 5349 a _h)	m/s ² 米/秒 ²	≤ 2,5
17		N	57,8
18		l 升	1,1
19			Castrol Alphasyn T 150

1			EN: Country variant. DE: Ländervarianten. FR: Selon le pays. NL: Nationale variant. IT: Variante per il Paese. NO: Variant i ulike land. SV: Landsvariant. DA: Landespecifik variant. FI: Maakohmainen vaihtelu. ES: Dependé del país. PT: Variante do país. EL: Έκδοση χώρας. TR: Ülke-deki model. SL: Jezikovna različica. HR: Ovisno o zemlji. SK: Vrsta ulja. CS: Varianta země. PL: Wersja dla kraju. HU: Országfüggő modellváltozatok. RO: Varianta țării. BG: Вариант за страната. RU: Региональное исполнение. ET: Riigi variant. LV: Valsts versija. LT: Šaliai skirtas variantas. JA: 国による相違。 ZH: 不同国家 KO: 국가별 모델. TH: แตกต่างกันไปตามประเทศ MS: Variasi negara.
2		V/ph/Hz	EN: Possible voltage. DE: Mögliche Spannung. FR: Tension autorisée. NL: Mogelijke spanning. IT: Possibile voltaggio. NO: Mulig spenning. SV: Möjlig spänning. DA: Spænding. FI: Mahdollinen jännite, V/vaiheluku/taajuus. ES: Tensión admitida. PT: Tensão possível. EL: Πιθανή τάση, V/ph/Frez. TR: Olası voltaj, V/Faz/Frekans. SL: Morebitna napetost. HR: Mogući napon. SK: Možné napätie. CS: Možné napětí. PL: Dopuszczalne napięcie, V/fazy/częst. HU: Tápészültség, V/fázis/frekv. RO: Tensiune posibilă, V/fază/Frecv. BG: Възможно напрежение. RU: Напряжение, В/φ./част. В/φ./Гц. ET: Võimalik pinge, V/faas/sagedus. LV: iespējamais spriegums. LT: Galima įtampa V / F / Frez. JA: 電圧。 ZH: 可能电压 (V / ph / Freq) KO: 허용 전압, 볼트/상/헤르츠. TH: แรงดันไฟฟ้าที่สามารถใช้ได้ MS: Kemungkinan voltan.
3		A	EN: Fuse. DE: Sicherung. FR: Fusible. NL: Zekering. IT: Fusibile. NO: Sikring. SV: Säkring. DA: Sikring. FI: Sulake. ES: Fusible. PT: Fusível. EL: Ασφάλεια. TR: Sigorta. SL: Varovalka. HR: Osigurač. SK: Poistka. CS: Pojistka. PL: Bezpiecznik. HU: Biztosíték. RO: Siguranță. BG: Предпазител. RU: Предохранитель. ET: Kaitse. LV: Drošinātājs. LT: Saugiklis. JA: ヒューズ. ZH: 保险丝. KO: 퓨즈. TH: ฟิวส์. MS: Fius.
4		kW кВт	EN: Power rating. DE: Nennleistung. FR: Puissance nominale. NL: Nominiaal vermogen. IT: Corrente nominale. NO: Nominell effekt. SV: Märkeffekt. DA: Nominel effekt. FI: Tehontarve. ES: Potencia nominal. PT: Classificação de potência. EL: Ονομαστική ισχύς. TR: Elektrik değerleri. SL: Moč. HR: Oznaka napona. SK: Stanovenie výkonu. CS: Jmenovitý výkon. PL: Moc znamionowa. HU: Névleges teljesítmény. RO: Putere nominală. BG: Мощност. RU: Номинальная мощность кВт. ET: Vooluühik. LV: Nominālā jauda. LT: Galia. JA: 定格電力。 ZH: 额定功率. KO: 전원 등급. TH: อัตรากำลังไฟ. MS: Penarafan kuasa.
5		bar (MPa) Бар (МПа) 巴 (兆帕)	EN: Working pressure. DE: Arbeitsdruck. FR: Pression de service. NL: Werkdruk. IT: Pressione di esercizio. NO: Arbeidstrykk. SV: Arbetstryck. DA: Arbejdstryk. FI: Työpaine. ES: Presión de trabajo. PT: Pressão de trabalho. EL: Πίεση λειτουργίας. TR: Çalışma basıncı. SL: Delovni tlak. HR: Radni tlak. SK: Pracovný tlak. CS: Provozní tlak. PL: Ciśnienie robocze. HU: Üzemi nyomás. RO: Presiune de lucru. BG: Работно налягане. RU: Рабочее давление. ET: Töösurve. LV: Darba spiediens. LT: Darbinis slėgis. JA: 動作圧力。 ZH: 工作压力. KO: 작업 압력. TH: แรงดันขณะใช้งาน. MS: Tekanan kerja.
6		l/h л/час 升/小时	EN: Water flow. DE: Wasserdurchsatz. FR: Débit d'eau. NL: Waterdoorstroming. IT: Flusso dell'acqua. NO: Vanntilførsel. SV: Vattenflöde. DA: Vandmængde. FI: Vedenvirtaus. ES: Flujo de agua. PT: Fluxo de água. EL: Ροή νερού. TR: Su akışı. SL: Pretok vode. HR: Regulacija protoka vode. SK: Prietok vody. CS: Průtok vody. PL: Przepływ wody. HU: Vízfolyás. RO: Debit apă. BG: Воден поток. RU: Расход воды. ET: Veevool. LV: Ūdens plūsma. LT: Vandens srautas. JA: 流水. ZH: 水流量. KO: 급수량. TH: การไหลของน้ำ. MS: Aliran air.

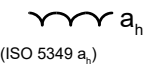
7		bar (MPa) Бар (МПа) 巴 (兆帕)	<p>EN: Max. water pressure. DE: Max Wasserdruck. FR: Pression d'eau maximale. NL: Max. waterdruk. IT: Max. pressione dell'acqua. NO: Maks. vanntrykk. SV: Max vattentryck. DA: Max. vandtryk. FI: Suurin vedennpaine. ES: Presión máxima de entrada del agua. PT: Pressão máxima de água. EL: Μέγ. πίεση νερού. TR: Maks. su basıncı. SL: Najv. vodni tlak. HR: Maksimalni tlak vode. SK: Maximálny tlak vody. CS: Max. tlak vody. PL: Maks. ciśnienie wody. HU: Max. víznyomás. RO: Presiune max. apă. BG: Макс. налягане на водата. RU: Макс. давление воды. ET: Max veesurve. LV: Maks. ūdens spiediens. LT: Maks. vandens slėgis. JA: 最高水圧 ZH: 最大水圧 KO: 최대 수압. TH: ความดันน้ำสูงสุด MS: Tekanan air maksimum.</p>
8		l/h	<p>EN: Water flow DE: Wasserdurchsatz. FR: Débit d'eau. NL: Waterdoorstroming. IT: Flusso dell'acqua. NO: Vanntilførsel. SV: Vattenflöde. DA: Vandmængde. FI: Vedevirtaus. ES: Flujo de agua. PT: Fluxo de água. EL: Ποή νερού. TR: Su akışı. SL: Pretok vode. HR: Protok vode. SK: Prietok vody. CS: Průtok vody. PL: Przepływ wody. HU: Vízátfolyás. RO: Debit apă. BG: Воден поток. RU: Расход воды. ET: Veevool. LV: Ūdens plūsma. LT: Vandens srautas. JA: 流水. ZH: 水流量 KO: 급수량. TH: การไหลของน้ำ MS: Aliran air.</p>
9		°C (°F)	<p>EN: Max water inlet temperature, Intake-Pressure operation. DE: Max Wassereinlasstemperatur - Druckbetrieb. FR: Température max. de l'entrée d'eau en mode admission/pression. NL: Max. Waterinlaattemperatuur Inlaat-Tijdens. Bedrijf. IT: Temperatura max. alimentazione acqua Funzionamento a ingressopressione. NO: Maks. temperatur vanninntak, Inntakstrykk drift. SV: Max ingående vattentemperatur inlopps-tryckdrift. DA: Maks. vandtilgangstemperatur, tilgangstrykdrift. FI: Tuloveden suurin lämpötila, käytettäessä painepesurina. ES: Temperatura y presión máxima de entrada del agua. PT: Temperatura máxima de entrada de água, Funcionamento da pressão de entrada. EL: Μεγ. θερμοκρασία εισόδου νερού-λειτουργίας πίεσης. TR: Maks. su girişi sıcaklığı Emme-Basınçlı çalışma. SL: Najv. vstopna temperatura vode, vstopni tlak pri delovanju. HR: Maks. temperatura ulazne vode, tlak pri usisavanju. SK: Max. vstupná teplota vody, Prevádzka v nasávacom režime pod tlakom. CS: Max. teplota vody na vstupu, provozní sací tlak. PL: Maks. temperatura na dopływie wody z instalacji wodociągowej. HU: Max. bemenő vízhőmérséklet Szívónyomásos üzem. RO: Temperatura max. de admisie apă în cazul alimentării de la robinet. BG: Макс. температура на входящата вода – работа в режим на засмукване. RU: Макс. температура воды на входе (всасывание/подача под давлением). ET: Max vee sisselasketemperatuur Sissevoturõhk töö ajal. LV: Maks. ūdens ieplūdes temperatūra ieplūdes-spiediena darbībā. LT: Didžiausia vandens paėmimo temperatūra, veikimas esant įėjimo slėgiui. JA: 最高流入水温度、吸気圧力動作. ZH: 进水压力操作时的最高进水水温 KO: 최대 급수 온도 주입/압력 작동. TH: อุณหภูมิน้ำเข้าสูงสุด ความดันในการใช้งานบริเวณทางเข้า MS: Suhu maksimum air masuk, Kemasukan-Operasi tekanan.</p>
10		bar (MPa) Бар (МПа) 巴 (兆帕)	<p>EN: Max. water inlet pressure. DE: Max. Wassereinlassdruck. FR: d'eau en mode admission/pression. NL: Max. waterinlaatdruk. IT: Pressione max. alimentazione acqua. NO: Maks. trykk vanninntak. SV: Max tryck för vatteninlopp. DA: Maks. Vandtilgangstryk. FI: Tuloveden suurin paine. ES: Presión máxima de entrada del agua. PT: Pressão máxima de entrada de água. EL: Μέγ. πίεση εισόδου νερού. TR: Maks. su girişi basıncı. SL: Najv. tlak dovoda vode. HR: Maks. tlak ulazne vode. SK: Max. vstupný tlak vody. CS: Max. tlak vody na vstupu. PL: Maks. ciśnienie na dopływie wody. HU: Max. bemenő nyomás. RO: Presiunea max. de alimentare cu apă. BG: Макс. налягане на входяща вода. RU: Макс. давление воды на входе. ET: Maks vee sissevoolusurve. LV: Maks. ūdens spiediens. LT: Didžiausias vandens paėmimo slėgis. JA: 最高流入水圧. ZH: 最大进水压力 KO: 최고 급수 압력. TH: ความดันน้ำเข้าสูงสุด MS: Tekanan maksimum air masuk.</p>

11		m 米	<p>EN: Max dry suction height. DE: Max. Trockensaughöhe. FR: Hauteur d'aspiration à sec max. NL: Max. droge aanzuighoogte. IT: Altezza massima di aspirazione secco. NO: Maks. sugehøyde tørr. SV: Max torr-sugningshöjd. DA: Maks. sugehøjde, tør. FI: Suurin kuivaimukorkeus. ES: Altura máxima de succión en seco. PT: Altura de aspiração a seco máx. EL: Μέγ. ύψος αναρρόφησης. TR: Maks. Kuru emme yüksekliği. SL: Najv. višina suhega vsesavanja. HR: Maks. visina pri suhom usisavanju. SK: Max. suchá nasávacia výška. CS: Max. sací výška nasucho. PL: Maks. wysokość ssania na sucho. HU: Max. száraz szívómagasság. RO: Înălțime max. de aspirare în cazul alimentării cu apă dintr-un recipient. BG: Макс. височина на сухо засмукване. RU: Макс. высота всасывания. ET: Max kuivimu kõrgus. LV: Maks. sausās sūkšanas augstums. LT: Maksimalus sausas įsiurbimo aukštis. JA: 最大乾燥吸込高さ。 ZH: 最大干吸高度 米 KO: 최대 건조 흡입 높이. TH: ความสูงของท่อดูดแห้งสูงสุด MS: Ketinggian maksimum sedutan kering.</p>
12		mm 毫米	<p>EN: Dimensions LxWxH. DE: Masse LxBxH. FR: Dimensions l x p x h. NL: Afmetingen LxBxH. IT: Dimensioni, lun. x larg. x alt. NO: Mål LxBxH. SV: Dimensioner LxBxH. DA: Mål LxBxH. FI: Mitat, PxLxK. ES: Dimensiones l x a x al. PT: Dimensões, C x L x A. EL: Διαστάσεις, Μ x Π x Υ. TR: Boyutlar, u x g x y. SL: Mere D x Š x V. HR: Dimenzije DxŠxV. SK: Rozmery D x Š x V. CS: Rozměry d x š x v. PL: Wymiary długość x szer. x wys. HU: Méretek H x Sz x M. RO: Dimensiuni. L x l x î. BG: Размери Д x Ш x В. RU: Размеры, Дл. x Шир. x Выс. ET: Mõõtmed p x l x k. LV: Izmēri G x P x A. LT: Matmenys (i x p x a). JA: 外形寸法長さx幅x高さ。 ZH: 尺寸 (长x宽x高) 毫米 KO: 크기(l x w x h). TH: ขนาด ยาว x กว้าง x สูง MS: Dimensi LxWxH.</p>
13		kg кг	<p>EN: Weight. DE: Gewicht. FR: Poids du nettoyeur. NL: Gewicht van de hogedrukreiniger. IT: Peso dell'idropulitrice. NO: Vekt høytrykksvasker. SV: Maskinens vikt. DA: Vægt. FI: Pelkän painepesurin paino. ES: Peso del limpiador. PT: Peso da máquina de limpeza. EL: Βάρος μηχανήματος καθαρισμού. TR: Temizlik makinesinin yüksekliği. SL: Masa. HR: Težina. SK: Hmotnosť. CS: Hmotnost čisticího stroje. PL: Ciężar myjki. HU: Tisztítógép tömege. RO: Greutatea aparatului. BG: Тегло. RU: Вес моющей машины. ET: Pesuri kaal. LV: Tīrītāja svars. LT: Valymo įrenginio svoris. JA: 重量。 ZH: 清洗机重量 KO: 세척기 무게. TH: น้ำหนัก MS: Berat.</p>
14	 $K_{PA} = 3 \text{ dB}$	dB(A) дБ(А)	<p>EN: Sound pressure level L_{PA}. DE: Schalldruckpegel. FR: Niveau de pression acoustique. NL: Geluidsdrukniveau. IT: Livello pressione sonora. NO: Lydtrykknivå. SV: Ljudtrycksnivå. DA: Lydtryksniveau. FI: Äänenpainetaso. ES: Nivel de presión sonora. PT: Nível de pressão acústica. EL: Επίπεδο πίεσης ήχου. TR: Göre ses basıncı seviyesi. SL: Raven zvočnega tlaka. HR: Razina zvučnog tlaka. SK: Hladina zvukového. CS: Hladina akustického tlaku. PL: Poziom ciśnienia akustycznego. HU: Hangnyomásszint. RO: Nivel de presiune acustică. BG: Ниво на звуково налягане. RU: Уровень шума. ET: Helisurve tase. LV: Akustiskā spiediena līmenis. LT: Garso slėgio lygis. JA: 音圧レベル. ZH: 声压级. KO: 음압 레벨. TH: ระดับความดันเสียง. MS: Tahap tekanan bunyi.</p>
15	 $K_{WA} = 3 \text{ dB}$	dB(A) дБ(А)	<p>EN: Sound power level L_{WA}. DE: Schallleistungspegel. FR: Niveau de puissance acoustique. NL: Geluidsvermogeniveau. IT: Livello potenza sonora. NO: Lydeffektnivå. SV: Ljudeffektnivå. DA: Lydeffektniveau. FI: Äänen tehotaso. ES: Potencia acústica. PT: Nível de potência acústica. EL: Επίπεδο ισχύος ήχου. TR: Göre ses basıncı seviyesi. SL: Raven moči zvoka. HR: Razina jakosti. SK: Hladina zvukového výkonu. CS: Hladina akustického výkonu. PL: Poziom mocy akustycznej. HU: Hangteljesítmény szint. RO: Nivelul de putere acustică. BG: Ниво на звукова мощност. RU: Уровень звуковой мощности. ET: Helivõimsuse tase. LV: Akustiskās jaudas līmenis. LT: Garso galios lygis. JA: 音響パワーレベル. ZH: 声功率级. KO: 소음 레벨. TH: ระดับกำลังเสียง. MS: Tahap kuasa bunyi.</p>

16a	 (ISO 5349 a _h)	m/s^2 米/秒 ²	EN: Vibration. DE: Vibrationen FR: Vibration NL: Vibratie IT: Vibrazioni NO: Vibrasjoner SV: Vibration DA: Vibration FI: Tärinäarvot ES: Vibración PT: Vibração EL: Δόνηση TR: Titreşimi SL: Vibracije. HR: Vibracije. SK: Vibrácie. CS: Vibrace PL: Drgania HU: Vibráció RO: Vibrații BG: Вибрации. RU: Вибрация ET: vibratsioon LV: vibrācija LT: Vibracijos JA: 振動。 ZH: 振动 KO: 진동 TH: แรงสั่นสะเทือน MS: Getaran.
17		N	EN: Recoil forces, lance. DE: Rückstoßkraft, Sprühhrohr FR: Forces de recul, lance NL: Terugslagkracht, lans IT: Forze di rinculo, lancia NO: Rekylkraft, lanse SV: Rekylkraft, spolrör DA: Rekylkraft, dyserør FI: Rekyylivoimat, suutin ES: Fuerzas de retroceso, lanza PT: Forças de retrocesso, lança EL: Δυνάμεις οπισθοδρόμησης, διάταξη ψεκασμού χη. TR: Sarmal kuvvetler, boru SL: Povratne sile, šoba. HR: Trzajne sile, mlaznica. SK: Spätný odraz, štandardná striekacia rúra. CS: Síly zpětného rázu, násadec PL: Siły odrzutu, lanca HU: Visszaható erő, szórócső RO: Forțe de recul, tija BG: Сили на откат, накрайник. RU: Сила отдачи (распылитель). ET: Tagasilöögi jõud, otsik LV: Atsitiena spēks, smidzinātājs LT: Atatrankos jėga, antgalis JA: 反跳力、ランス。 ZH: 反冲力 (喷杆) KO: 반동력, 랜스 TH: แรงสะท้อนถอยหลัง, ปลาหยท MS: Kuasa sentakan, lans.
18		l 升	EN: Oil quantity. DE: Ölmenge. FR: Quantité d'huile. NL: Hoeveelheid olie. IT: Quantità olio. NO: Oljemengde. SV: Oljemängd. DA: Oliemængde. FI: Öljymäärä. ES: Cantidad de aceite. PT: Quantidade de óleo. EL: Ποσότητα λαδιού. TR: Yağ miktarı. SL: Količina olja. HR: Količina ulja. SK: Množstvo oleja. CS: Množství oleje. PL: Objętość oleju. HU: Olajmennyiség. RO: Cantitate de ulei. BG: Количество на маслото. RU: Количество масла. ET: Õli kogus. LV: Eļļas daudzums. LT: Tepalo kiekis. JA: オイル量。 ZH: 油量升 KO: 오일량 TH: ปริมาณน้ำมัน MS: Kuantiti minyak.
19			EN: Oil type. DE: Öltyp. FR: Type d'huile. NL: Olietype. IT: Tipo olio. NO: Oljetype. SV: Typ av olja. DA: Olietype. FI: Öljyn tyyppi. ES: Tipo de aceite. PT: Tipo de óleo. EL: Τύπος λαδιού. TR: Yağ tipi. SL: Vrsta olja. HR: Vrsta ulja. SK: Typ oleja. CS: Typ oleje. PL: Typ oleju. HU: Olaj típusa. RO: Tip de ulei. BG: Тип на маслото. RU: Тип масла. ET: Õli tüüp. LV: Eļļas tips. LT: Tepalo tipas. JA: オイルの種類。 ZH: 油型 KO: 오일 유형 TH: ประเภทน้ำมัน MS: Jenis minyak.
20			EN: Specifications and details are subject to change without prior notice. DE: Technische Daten und Details des Geräts können sich ohne vorherige Ankündigung ändern. FR: Ces spécifications et détails sont susceptibles d'être modifiés sans préavis. NL: Specificaties en details kunnen zonder voorafgaande waarschuwing worden gewijzigd. IT: Specifiche e dettagli sono soggetti a modifiche senza preavviso. NO: Spesifikasjonene og detaljene er gjenstand for endringer uten forutgående varsel. SV: Specifikationer och information kan ändras utan föregående meddelande. DA: Ret til ændringer i konstruktion og specifikationer forbeholdes. FI: Rakenteeseen ja teknisiin tietoihin voidaan tehdä muutoksia ilmoittamatta niistä ennalta. ES: Las especificaciones y los datos están sujetos a cambios sin previo aviso. PT: As especificações e os detalhes estão sujeitos a alterações sem aviso prévio. EL: Τα τεχνικά χαρακτηριστικά και οι λεπτομέρειες υπόκεινται σε αλλαγές χωρίς προηγούμενη ειδοποίηση. TR: Özellikler ve ayrıntılar, önceden haber verilmeden değiştirilebilir. SL: Tehnični podatki in podrobnosti se lahko spremenijo brez predhodnega obvestila. HR: Specifikacije i detalji mogu se mijenjati bez prethodne najave. SK: Špecifikácie a podrobnosti sa môžu meniť bez predchádzajúceho upozornenia. CS: Technické údaje a detaily mohou být změněny i bez předchozího upozornění. PL: Specyfikacje i parametry mogą zostać zmienione bez uprzedzenia. HU: A műszaki adatok és részletek előzetes értesítés nélkül megváltozhatnak. RO: Specificațiile și detaliile pot fi modificate fără înștiințare prealabilă. BG: Спецификациите и детайлите подлежат на промяна без предварително уведомление. RU: Технические характеристики и данные могут изменяться без предварительного извещения. ET: Tehnilisi kirjeldusi ja üksikasju võidakse muuta eelneva etteteatamiseta. LV: Specifikācijas un detaļas var tikt mainītas bez iepriekšēja paziņojuma. LT: Konstrukcija ir specifikacijos gali keistis be išankstinio įspėjimo. JA: 仕様および情報は事前通知無しに変更する場合があります。 ZH: 规格和详情如有变更，恕不另行通知。 KO: 사양 및 내용은 예고없이 변경될 수 있습니다. TH: ข้อกำหนดเฉพาะและรายละเอียดสามารถเปลี่ยนแปลงได้โดยไม่ต้องแจ้งให้ทราบล่วงหน้า MS: Spesifikasi dan butiran adalah tertakluk kepada perubahan tanpa notis terlebih dahulu.



HEAD QUARTER

DENMARK

Nilfisk A/S
Kornmarksvej 1
DK-2605 Broendby
Tel.: (+45) 4323 8100
www.nilfisk.com

SALES COMPANIES

ARGENTINA

Nilfisk Argentina
Herrera 1855 Piso 4° B Ofic 405
Ciudad de Buenos Aires
Tel.: (+54) 11 6091 1576
www.nilfisk.com.ar

AUSTRALIA

Nilfisk Pty Ltd
Unit 1/13 Bessemer Street
Blacktown NSW 2148
Tel.: (+61) 2 98348100
www.nilfisk.com.au

AUSTRIA

Nilfisk GmbH
Metzgerstrasse 68
5101 Bergheim bei Salzburg
Tel.: (+43) 662 456 400 90
www.nilfisk.at

BELGIUM

Nilfisk n.v.s.a.
Riverside Business Park
Boulevard Internationalelaan 55
Bâtiment C3/C4 Gebouw
Bruxelles 1070
Tel.: (+32) 24 67 60 50
www.nilfisk.be

BRAZIL

Nilfisk do Brasil
Av. Eng. Luis Carlos Berrini, 550
40 Andar, Sala 03
SP - 04571-000 Sao Paulo
Tel.: (+11) 3959-0300 / 3945-4744
www.nilfisk.com.br

CANADA

Nilfisk Canada Company
240 Superior Boulevard
Mississauga, Ontario L5T 2L2
Tel.: (+1) 800-668-8400
www.nilfisk.ca

CHILE

Nilfisk S.A. (Comercial KCS Ltda)
Salar de Llamara 822
8320000 Santiago
Tel.: (+56) 2684 5000
www.nilfisk.cl

CHINA

Nilfisk
4189 Yindu Road
Xinzhuang Industrial Park
201108 Shanghai
Tel.: (+86) 21 3323 2000
www.nilfisk.cn

CZECH REPUBLIC

Nilfisk s.r.o.
VGP Park Horní Počernice
Do Čertous 1/2658
193 00 Praha 9
Tel.: (+420) 244 090 912
www.nilfisk.cz

DENMARK

Nilfisk Danmark A/S
Industrivej 1
Hadsund, DK-9560
Tel.: 72 18 21 20
www.nilfisk.dk

FINLAND

Nilfisk Oy Ab
Koskelontie 23 E
02920 Espoo
Tel.: (+358) 207 890 600
www.nilfisk.fi

FRANCE

Nilfisk SAS
26 Avenue de la Baltique
Villebon sur Yvette
91978 Courtabouef Cedex
Tel.: (+33) 169 59 87 00
www.nilfisk.fr

GERMANY

Nilfisk GmbH
Guido-Oberdorfer-Straße 2-10
89287 Bellenberg
Tel.: (+49) (0)7306/72-444
www.nilfisk.de

GREECE

Nilfisk A.E.
Αναπαύσεως 29
Κορωπί T.K. 194 00
Tel.: (30) 210 9119 600
www.nilfisk.gr

HOLLAND

Nilfisk B.V.
Versterkerstraat 5
1322 AN Almere
Tel.: (+31) 036 5460760
www.nilfisk.nl

HONG KONG

Nilfisk Ltd.
2001 HK Worsted Mills
Industrial Building
31-39, Wo Tong Tsui St.
Kwai Chung, N.T.
Tel.: (+852) 2427 5951
www.nilfisk.com

HUNGARY

Nilfisk Kft.
II. Rákóczi Ferenc út 10
2310 Szigetszentmiklós-Lakihegy
Tel.: (+36) 24 475 550
www.nilfisk.hu

INDIA

Nilfisk India Limited
Pramukh Plaza, 'B' Wing, 4th floor,
Unit No. 403
Cardinal Gracious Road, Chakala
Andheri (East) Mumbai 400 099
Tel.: (+91) 22 6118 8188
www.nilfisk.in

IRELAND

Nilfisk
1 Stokes Place
St. Stephen's Green
Dublin 2
Tel.: (+35) 3 12 94 38 38
www.nilfisk.ie

ITALY

Nilfisk SpA
Strada Comunale della Braglia, 18
26862 Guardamiglio (LO)
Tel.: (+39) (0) 377 414021
www.nilfisk.it

JAPAN

Nilfisk Inc.
1-6-6 Kita-shinyokohama, Kouhoku-ku
Yokohama, 223-0059
Tel.: (+81) 45548 2571
www.nilfisk.com

MALAYSIA

Nilfisk Sdn Bhd
Sd 33, Jalan KIP 10
Taman Perindustrian KIP
Sri Damansara
52200 Kuala Lumpur
Tel.: (60) 3603 627 43 120
www.nilfisk.com

MEXICO

Nilfisk de Mexico, S. de R.L. de C.V.
Pirineos #515 Int.
60-70 Microparque
Industrial WSantiago
76120 Queretaro
Tel.: (+52) (442) 427 77 00
www.nilfisk.com

NEW ZEALAND

Nilfisk Limited
Suite F, Building E
42 Tawa Drive
0632 Albany Auckland
Tel.: (+64) 9 414 1996
Website: www.nilfisk.com

NORWAY

Nilfisk AS
Bjørnerudveien 24
1266 Oslo
Tel.: (+47) 22 75 17 80
www.nilfisk.no

PERU

Nilfisk S.A.C.
Calle Boulevard 162, Of. 703, Lima
33- Perú
Lima
Tel.: (511) 435-6840
www.nilfisk.com

POLAND

Nilfisk Sp. Z.O.O.
Millenium Logistic Park
ul. 3 Maja 8, Bud. B4
05-800 Pruszków
Tel.: (+48) 22 738 3750
www.nilfisk.pl

PORTUGAL

Nilfisk Lda.
Sintra Business Park
Zona Industrial Da Abrunheira
Edifício 1, 1° A
P2710-089 Sintra
Tel.: (+351) 21 911 2670
www.nilfisk.pt

RUSSIA

Nilfisk LLC
Vyatskaya str. 27, bld. 7/1st
127015 Moscow
Tel.: (+7) 495 783 9602
www.nilfisk.ru

SINGAPORE

Den-Sin
22 Tuas Avenue 2
639453 Singapore
Tel.: (+65) 6268 1006
www.densin.com

SLOVAKIA

Nilfisk s.r.o.
Bancikovej 1/A
SK-821 03 Bratislava
Tel.: (+421) 910 222 928
www.nilfisk.sk

SOUTH AFRICA

Nilfisk (Pty) Ltd
Kimbult Office Park
9 Zeiss Road
Laser Park
Honeydew
Johannesburg
Tel.: +27118014600
www.nilfisk.co.za

SOUTH KOREA

Nilfisk Korea
#204 2F Seoulsup Kolon Digital
Tower
25 Seongsuil-ro 4-gil, Seongdong-gu
Seoul.
Tel.: (+ 82) 2 3474 4141
www.nilfisk.co.kr

SPAIN

Nilfisk S.A.
Torre d'Ara,
Passeig del Rengle, 5 Plta. 10ª
08302 Mataró
Tel.: (34) 93 741 2400
www.nilfisk.es

SWEDEN

Nilfisk AB
Taljegårdsgatan 4
431 53 Mölndal
Tel.: (+46) 31 706 73 00
www.nilfisk.se

SWITZERLAND

Nilfisk AG
Ringstrasse 19
Kircheberg/Industri Stelz
9500 Wil
Tel.: (+41) 71 92 38 444
www.nilfisk.ch

TAIWAN

Nilfisk Ltd
Taiwan Branch (H.K.)
No. 5, Wan Fang Road
Taipei
Tel.: (+88) 6227 00 22 68
www.nilfisk.tw

THAILAND

Nilfisk Co. Ltd.
89 Soi Chokechai-Ruammitr
Viphavadee-Rangsit Road
Ladyao, Jatuchak, Bangkok 10900
Tel.: (+66) 2275 5630
www.nilfisk.co.th

TURKEY

Nilfisk A.S.
Serifali Mh. Bayraktar Bulv. Sehiz
Sk. No:7
Ümraniye, 34775 Istanbul
Tel.: +90 216 466 94 94
www.nilfisk.com.tr

UNITED ARAB EMIRATES

Nilfisk Middle East Branch
SAIF-Zone
P.O. Box 122298
Sharjah
Tel.: (+971) (0) 655-78813
www.nilfisk.com

UNITED KINGDOM

Nilfisk Ltd.
Nilfisk House, Bowerbank Way
Gilwilly Industrial Estate, Penrith
Cumbria CA11 9BQ
Tel.: (+44) (0) 1768 868995
www.nilfisk.co.uk

UNITED STATES

Nilfisk, Inc.
9435 Winnetka Ave N,
Brooklyn Park
MN- 55445
www.nilfisk.com

VIETNAM

Nilfisk Vietnam
No. 51 Doc Ngu Str.
P. Vinh Phúc, Q.Ba Dinh
Hanoi
Tel.: (+84) 761 5642
www.nilfisk.com

