

© All rights reserved to netafim / Hendlmade 0308



**NETAFIM**  
IRRIGATION EQUIPMENT  
& DRIP SYSTEMS

[www.netafim.com](http://www.netafim.com)



© All rights reserved to netafim / Hendelmade 0308



# NETAFIM AQUA PRO

Die Bewässerungssteuerung  
mit 3 unabhängigen  
Programmen und  
2 Zusatzschaltern



LESEN UND AUFBEWAHREN



## AQUA PRO. Bewässerungssteuerung

- Bedienungsfreundliche, batteriebetriebene Bewässerungssteuerung
- 3 unabhängige Programme + 2 Zusatzschaltungen zur Auswahl

### Die Programme:

- **P1:** Einmal täglich, immer zur gleichen Uhrzeit, jeden Tag. (Werksvoreinstellung: Start: 06.00 Uhr morgens, Dauer: 15 Minuten)
- **P2:** Einmal täglich, immer zur gleichen Uhrzeit, an ausgewählten Einschalttagen
- **P3:** Bis zu drei Einschaltzeiten täglich, an ausgewählten Einschalttagen

D

### Zusatzschaltungen

- **OFF** (aus): stoppt die Bewässerungstätigkeit
- **Manual** (Handschaltung): läßt ein Programm von Hand anlaufen bzw. schaltet es ab.
- **Start:** gleichzeitig die Tasten <SET> und ⊕ drücken.
- **Stop:** gleichzeitig die Tasten <SET> und ⊖ drücken.
- **Automatisches Schließen:** sobald die Laufzeit des aktivierten Programms {P} beendet ist.
- Wasserdicht: I.P. 67.
- Enthält einen Flash-Speicher um Ihre Einstellungen zu sichern

2

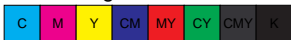

Kleben Sie die Kurzanweisung in Ihrer Sprache auf die Innenseite des Klappdeckels.

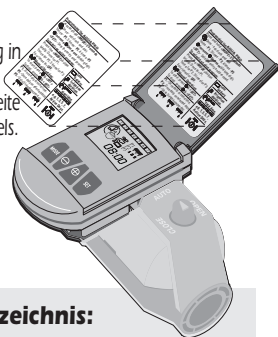

## Inhaltsverzeichnis:

Einbau .....	4
Schaltastatur .....	5
Schaltsymbole und Anzeige .....	5
Austauschbatterie .....	6
Programmierschritte .....	8
Einstellung von P1 .....	9
Einstellung von P2 .....	10
Einstellung von P3 .....	11
Programmierhilfstabelle .....	12
Regleranzeige bei aktiviertem Gerät .....	14
Technische Daten .....	14
Garantie .....	15

D

3

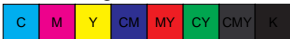

**NETAFIM**  
**AQUA PRO**

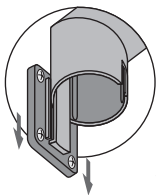
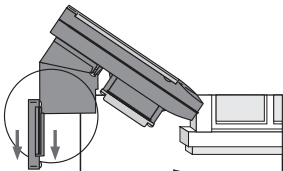
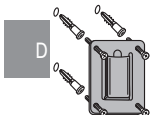
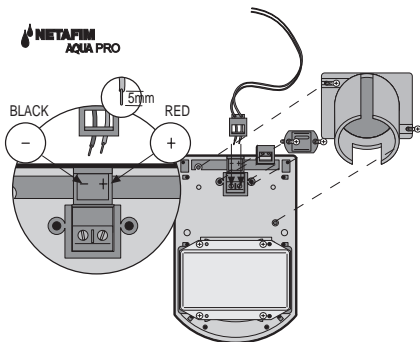

4



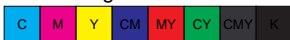

## Einbau Schaltastatur

**<MODUS>** Regler aktivieren, den Betriebsblauf auswählen und die Programmierung eingeben.

**<SET>** (Einstellen): Daten eingeben und zum nächsten Schritt vorrücken.

⊕ : Datenwerte erhöhen.

⊖ : Datenwerte verringern.

## Schaltsymbole und Anzeige

**Tage** - bezeichnet durch Ziffern 1-7.

Der gewählte Tag erscheint eingerahmt.

"Heute" blinkt.

**Stunden** - 0-24

**P1, P2** oder **P3** - Schaltprogramme.

 Tag und Uhrzeit für "Heute" und "Jetzt" eingeben.

 Bewässerungsdauer  
 **P1 START** Anfangszeit.

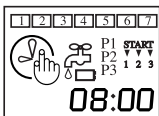

z.B. 1, 3, 5, 7, Einschalttage. 

1	2	3	4	5	6	7
---	---	---	---	---	---	---

**P3** - 3 Einschaltzeiten pro Tag. 

START	START	START
1	2	3

 Handgesteuerte Bewässerung

 Batterie schwach.



## Austauschbatterie

*Anmerkung: Sie brauchen eine hochwertige 9V-Nickeisenbatterie, um Ihren Computer zu betätigen (die Batterie ist in der Verpackung enthalten).*

-  Erscheint das Zeichen "Batterie schwach"  
- setzen Sie eine neue ein.

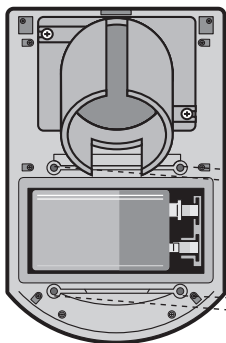



**NETAFIM**  
AQUA PRO

### Um die Batterie umzutauschen:

1. Lösen Sie die vier Schrauben des Batteriefachdeckels.
2. Nehmen Sie vorsichtig Deckel, Dichtung und Schrauben ab. Verwahren Sie sorgfältig Schrauben und Dichtung.
3. Die Batterie umtauschen.
4. Legen Sie Dichtung und Deckel wieder an ihren Platz und setzen die Schrauben ein.
5. Ziehen Sie die Schrauben fest.



D

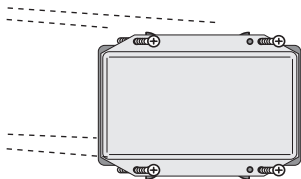

7







## Programmierschritte

### Tag und Uhrzeit für "Heute" und "Jetzt" eingeben.

Bitte auf <MODUS> drücken, um den Regler zu aktivieren. Dies wird den Reglerbildschirm erhellen. Bitte 2 Sekunden lang auf <MODUS> drücken.

1. Mit den Tasten ⊕ und ⊖ die Minuten (angezeigt durch (MINS.)) einstellen.
  2. <SET> drücken, um weiterzugehen.
  3. Mit den Tasten ⊕ und ⊖ die Stunden (angezeigt durch (HRS.)) einstellen.
  4. <SET> drücken, um weiterzugehen.
  5. Mit den Tasten ⊕ und ⊖ den Wochentag wählen.
  6. <SET> drücken.
- Die Uhr ist gestellt.**

D

**Wichtig!**  
 Wenn beim Programmieren länger als 30 Sekunden keine Taste gedrückt wird, kehrt das Steuergerät von allein zum Betriebsmodus zurück.



8

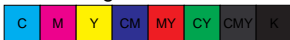

## Einstellung des Programms P1

Einmal täglich, immer zur gleichen Uhrzeit.

**Zweimal je zwei Sekunden lang <MODE> drücken.**

### Bewässerungsdauer einstellen

7. Mit den Tasten  $\oplus$  und  $\ominus$  die Minuten (angezeigt durch (MINS.)) einstellen.
8. <SET> drücken, um weiterzugehen.
9. Mit den Tasten  $\oplus$  und  $\ominus$  die Stunden (angezeigt durch (HRS.)) einstellen.
10. <SET> drücken, um weiterzugehen.

### Bewässerungsanfangszeit einstellen

11. Mit den Tasten  $\oplus$  und  $\ominus$  die Minuten (angezeigt durch (MINS.)) einstellen.
12. <SET> drücken, um weiterzugehen.
13. Mit den Tasten  $\oplus$  und  $\ominus$  die Stunden (angezeigt durch (HRS.)) einstellen.
14. <SET> drücken, um weiterzugehen.

**P1 ist programmiert.**

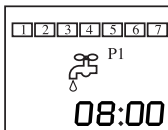

Bewässerungsdauer einstellen

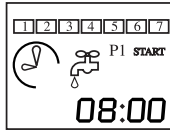

Bewässerungsanfangszeit einstellen



## Einstellung des Programms P2

Einmal täglich, immer zur gleichen Uhrzeit, an ausgewählten Einschalttagen.

*Achtung: Bewässerungsdauer und -Anfangszeit sind wie bei P1 eingestellt. Um diese zu ändern, müssen Sie zu Schritt 7 zurückgehen.*

### Dreimal je zwei Sekunden lang <MODE> drücken.

15. Um an Tag 1 einzuschalten - ⊕ drücken.

16. Um an Tag 1 uneingeschaltet zu lassen - ⊖ drücken.

17. <SET> drücken, um zu Tag 2 weiterzugehen.

18. Um an Tag 2 einzuschalten - ⊕ drücken.

19. Um an Tag 2 uneingeschaltet zu lassen - ⊖ drücken.

20. In gleicher Weise stellen Sie Tage 3 bis 7 ein. **P2 ist eingestellt.**

D

Tag 1 "blinkt"

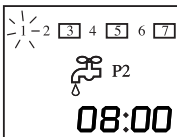

10

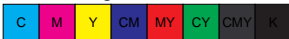

## Einstellung des Programms P3

Bis zu dreimal täglich, an ausgewählten Einschalttagen.

### Viermal je zwei Sekunden lang <MODE> drücken.

21. Um die Bewässerungsdauer mit anfangszeit 1 einzustellen - siehe oben Schritte 7 bis 14 für P1. <sup>START</sup>▼▼▼
22. In gleicher Weise Bewässerungsdauer für Anfangszeit 2 und Anfangszeit 3 einstellen. <sup>START</sup>▼▼▼
23. Einschalttage auswählen - siehe oben Schritte 15 bis 20 für P2. <sup>START</sup>▼▼<sub>2</sub>

### P3 ist eingestellt.

*Achtung: Um eines der Programme zu aktivieren, drücken Sie die Taste <MODE> kurz - einmal für P1, zweimal für P2, dreimal für P3. Schalten Sie das Steuergerät durch viermaliges Drücken ab.*

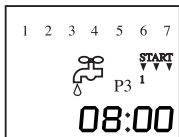
D  
11

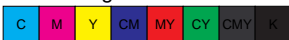
**Programmierhilfstabelle** (Beispiel)*Beispiel***P1**

Tag	Einschalttag	Dauer	Anfangszeit
1	x	0:15	08:00
2	x		
3	x		
4	x		
5	x		
6	x		
7	x		

*Beispiel***P2**

Tag	Einschalttag	Dauer	Anfangszeit
1	x	0:15	08:00
2			
3	x		
4			
5	x		
6			
7	x		

D

*Beispiel***P3**

Tag	Einschalttag	Dauer	Anfangszeit	Uhrzeit
1	x	0:15	1	08:00
2	x	0:15	2	13:00
3		0:15	3	18:00
4	x			
5	x			
6				
7				

12

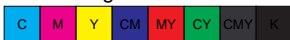

## Ihre Programmierhilfstabelle

*P1*

Tag	Einschalttag	Dauer	Anfangszeit
1	x		
2	x		
3	x		
4	x		
5	x		
6	x		
7	x		

*P2*

Tag	Einschalttag	Dauer	Anfangszeit
1			
2			
3			
4			
5			
6			
7			

*P3*

Tag	Einschalttag	Dauer	Anfangszeit	Uhrzeit
1				
2				
3				
4				
5				
6				
7				

D

13



### Steuergerätanzeige in aktiviertem Status

Echtzeituhr "Heute" (blinkt).  
Aktivierter Betriebsmodus (P1, P2, P3 oder OFF (aus)).

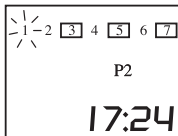

### Technische Daten

Das aqua pro-Steuergerät ist auch kompatibel mit 3/4, 1, 1.5 und 2 Zoll Gleichstrom Aquanet Ventilen.

**Betriebstemperatur:** 0° bis 50°C

**Lagertemperatur:** -10° bis 60°C

**Speicher:** Flash

D

### Garantie

#### Grundgarantie Netafim.

Netafim-Produkte sind material- und verarbeitungsfehlerfrei bis ein (1) Jahr nach Lieferung garantiert.

Diese Garantie ist ungültig, falls das Gerät nicht genau nach den Anweisungen von Netafim und dem Benutzerhandbuch eingebaut und benutzt wird. Ebenso wenig erstreckt sie sich auf Schäden

14

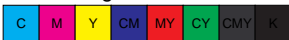

7

J

nit

infolge Blitzschlag, Frost oder mechanischer Einwirkung (z.B. Rasenmäher). Netafim haftet nicht für indirekte Schäden, Begleit- und Folgeschäden im Zusammenhang mit der Verwendung des Geräts.

Zur Inanspruchnahme der Gewähr hat der Kunde schadhafte Teile an den nächsten Netafim-Händler zurückzugeben.

Netafim behält sich das Recht vor, ihre Produkte, Preise und Garantiebedingungen jederzeit abzuändern, zu modifizieren oder neu zu gestalten, ohne in irgendeiner Weise für eine Veraltung des Bestandes solcher Teile oder Produkte bei irgendeinem Kunden zu haften.

Diese Herstellergarantiepolitik kann in verschiedenen Ländern unterschiedlich angewendet werden. Weitere Auskünfte erfragen Sie bei Ihrem **Netafim-Händler** oder:  
e-mail: [postmaster@netafim.com](mailto:postmaster@netafim.com)

D

t  
J  
t  
r

15