

beurer

BY 52



SV Barnmats- och flaskvärmare
Bruksanvisning

CE



Läs noggrant igenom denna bruksanvisning, spara den för framtida användning, se till att den är tillgänglig för andra användare och följ anvisningarna.

VARNING

- Använd inte produkten om den har synliga skador eller inte fungerar som den ska. Kontakta i sådana fall kundtjänst.
- Denna produkt får användas av barn över 8 år och av personer med begränsad fysisk, sensorisk eller mental förmåga eller bristande erfarenhet och kunskap om de övervakas eller instrueras i hur produkten ska användas på ett säkert sätt och förstår vilka risker det innebär.
- Låt inte barn leka med produkten.
- Produkten och anslutningskabeln ska hållas borta från barn under 3 år.
- Rengöring och allmänt underhåll får endast utföras av barn under uppsikt av en vuxen.
- Kontrollera före varje användning att produkten och nätkablarna är hela. Om de är skadade får du inte starta produkten.
- All felaktig användning kan vara farlig!
- Håll barn borta från förpackningsmaterialet (risk för kvävning)!
- Om produktens nätkabel skadas måste kabeln kasseras. Om kabeln inte går att koppla ur måste produkten kasseras.
- Se till att produkten står på en jämn och stabil yta. Risk för brännskador vid utträngande vätskor.
- Se upp, den utströmmande ångan är varm!

Innehåll

1. I förpackningen ingår följande.....	3	7. Användning	4
2. Teckenförklaring	3	8. Rengöring och underhåll	5
3. Varnings- och säkerhetsinformation.....	3	9. Vad gör jag om det uppstår problem?	5
4. Avsedd användning	4	10. Avfallshantering	6
5. Beskrivning av produkten	4	11. Tekniska specifikationer	6
6. Börja använda produkten	4	12. Garanti / service	6













1. I FÖRPACKNINGEN INGÅR FÖLJANDE

Kontrollera att produktförpackningen är oskadad och att alla delar finns med. Före användning bör du kontrollera att produkten och tillbehören inte har några synliga skador och att allt förpackningsmaterial har avlägsnats. Använd den inte i tveksamma fall utan vänd dig i stället till återförsäljaren eller till vår serviceadress.

- Barnmatsvärmare
- Behållare med lock
- Denna bruksanvisning

2. TECKENFÖRKLARING

På produkten, i bruksanvisningen, på förpackningen och på märkskylten används följande symboler:

	VARNING Varning gällande risk för personskada eller hälsofara
	OBS! Säkerhetshänvisning gällande skador på produkten/tillbehör
	Produktinformation Hänvisar till viktig information
	Läs anvisningarna
	Avfallshantera produkten enligt EG-direktivet om avfall som utgörs av eller innehåller elektriska eller elektroniska produkter – WEEE
	Tillverkare
	CE-märkning Denna produkt uppfyller kraven i gällande europeiska och nationella riktlinjer.
	Märkning för identifiering av förpackningsmaterial. A = materialförkortning, B = materialnummer: 1–7 = plast, 20–22 = papper och kartong
	UKCA-märke
	Separera produkten och förpackningskomponenterna och avfallshantera enligt kommunala föreskrifter.
	Produkterna har bevisats uppfylla kraven i EAEU:s tekniska regelverk.
	Symbol för importör

3. VARNINGS- OCH SÄKERHETSINFORMATION

Säkerhetsanvisningar

VARNING

- Under uppvärmningen blir vattnet hett (risk för brännskador).
- Kontrollera alltid barnmatens temperatur innan du matar barnet (risk för brännskador).
- Förvara alla små delar utom räckhåll för barn.
- Se till att barn inte kan komma åt kabeln.
- Apparaten får endast anslutas till ett eluttag med felströmsskydd (risk för elchock).
- Dra alltid ur kontakten efter varje användning och före varje rengöring (risk för elchock).
- Dra alltid ur nätkabeln vid driftstörningar, före rengöring samt när produkten inte används.

Obs! Beakta följande för att undvika skador på apparaten:

- Fyll på vatten i produkten innan du börjar använda den.
- Använd inte apparaten utomhus.
- Anslut endast apparaten till växelström och till den nätspänning som anges på typskylten.

- Rulla ut nätkabeln helt för att undvika överhettning.
- Håll nätkabeln borta från varma ytor.
- Ställ inte ansiktsbastun på ytor som är känsliga för vatten!
- Dra inte i nätkabeln när du ska dra ur stickkontakten ur eluttaget.
- Dra, vrid eller böj inte nätkabeln.
- Doppa aldrig produkten i vatten. Spola aldrig av produkten med flytande vatten.
- Använd inga tillbehör som inte rekommenderas eller tillhandahålls av tillverkaren.

i Allmän information

- Reparationer får endast utföras av vår kundservice eller av våra auktoriserade återförsäljare. Öppna eller reparera aldrig produkten på egen hand, eftersom felfri funktion då inte längre kan garanteras. Om detta inte åtföljs upphör garantin att gälla.
- Om du vill veta mer om hur produkten används får du gärna kontakta återförsäljaren eller vår kundservice.

4. AVSEDD ANVÄNDNING

Produkten är endast avsedd för privat bruk, och får inte användas i kommersiellt syfte. Använd endast apparaten för att värma upp och varmhålla barndrycker och barnmat. Denna produkt får enbart användas i det syfte som den är utvecklad för och på det sätt som anges i bruksanvisningen. All felaktig användning kan vara farlig! Tillverkaren ansvarar inte för skador som uppkommer vid olämplig eller felaktig användning.

5. BESKRIVNING AV PRODUKTEN

Översikt

- 1 Behållare
- 2 Lock
- 3 Nätkabel
- 4 MIN/MAX-indikering
- 5 Kontrollpanel
- 6 Lysdiod för av/på
- 7 Lysdiod för uppvärmning
- 8 Display för visning av tid och temperatur
- 9 Knapp för att ställa in tid och temperatur **+**
- 10 Startknapp 
- 11 Knapp för snabbuppvärmning 

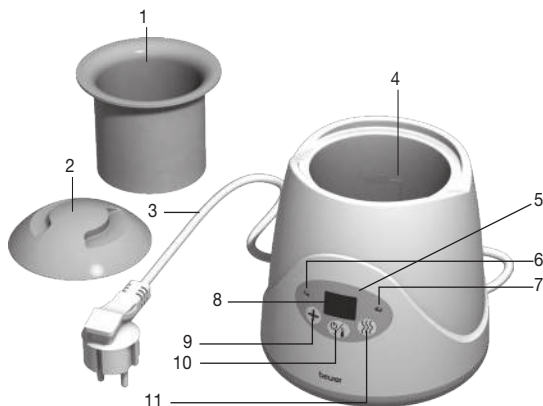

6. BÖRJA ANVÄNDA PRODUKTEN



1. Innan du använder produkten ska du kontrollera att produkten och tillbehören (inklusive nätkabeln) inte har några synliga skador.
2. Ställ produkten på ett stabilt och jämnt underlag.
3. Anslut stickkontakten till ett eluttag. Lysdioden för av/på lyser. Du kan nu börja använda produkten.

7. ANVÄNDNING

Så här värmer du upp och varmhåller barnmat och barndrycker:

1. Sätt behållaren i barnmatsvärmaren och flaskan eller burken i behållaren.
2. Håll i vatten i behållaren. Hur mycket vatten som behövs beror på flaskan eller burkens storlek. Se till att vattnet inte rinner över.

Så här startar du uppvärmningen:

1. Tryck på knappen  och därefter på knappen för snabbuppvärmning . Den inställda uppvärmningstiden blinkar på displayen. Första gången du använder apparaten visas standardinställningen 15 minuter. Om kontakten inte dras ur efter första användningstillfället visas den senast inställda uppvärmningstiden nästa gång apparaten används.
2. Ställ in uppvärmningstiden (3–18 minuter). Det gör du genom att trycka på knappen **+** flera gånger tills önskad uppvärmningstid visas. Tiden ställs in i steg om minuter, och efter "18" börjar visningen om på "3".



Uppvärmningstiden beror på starttemperaturen, på hur mycket och vilken typ av barnmat som ska värmas upp, kårlets material (glas/plast) samt på vilken temperatur vattnet som hålls i har. Du kan ta tabellen nedan till hjälp för att välja rätt uppvärmningstid för uppvärmning till 37 °C.

	Tid
100 ml kyld mjölk	~ 8 min
250 ml kyld mjölk	~ 14 min
190 g rumstempererad gröt	~ 8 min

3. Tryck på knappen för snabbuppvärmning igen så startar uppvärmningen. På displayen visas den kvarstående uppvärmningstiden kontinuerligt. En minut innan uppvärmningen är klar börjar displayen att blinka. När den inställda uppvärmningstiden är slut avbryts uppvärmningen. Lysdioden för uppvärmning slocknar och displayen slocknar.

Så här startar du varmhållningen utan att först ha värmt upp maten:

1. Sätt på apparaten genom att trycka på knappen . Den aktuella temperaturen visas på displayen. Standardinställningen är 37 °C.
2. Ställ in temperaturen genom att trycka på knappen flera gånger tills önskad varmhållningstemperatur visas (mellan 35 °C och 85 °C). Temperaturen ställs in i stegen 37, 38, 40, 45, 50, 55, 60, 70, 80, och efter "85" börjar visningen om på "35 °C".
3. Tryck på knappen igen så startar varmhållningen.

Så här avbryter du uppvärmningen/varmhållningen:

1. Tryck på knappen i två sekunder. Displayvisningen och uppvärmningen stängs av.
2. Ta bort flaskan/burken med hjälp av behållaren.
3. Varje gång du har använt produkten ska du dra ur kontakten, hålla ur allt vatten och torka av den med en trasa.



- Skaka flaskan eller rör om maten i burken.
- Kontrollera att barnmaten har rätt temperatur.
- Använd barnmaten så snart som möjligt för att förhindra bakterietillväxt. Bakterier förökar sig snabbast inom temperaturområdet cirka 32 °C till 42 °C.
- Vi rekommenderar att du inte håller barnmaten varm under någon längre tid, eftersom viktiga vitaminer då kan gå förlorade.
- Av hygieniska och mikrobiologiska skäl rekommenderar vi att du inte värmer upp barnmat igen som redan har värmts upp en gång.
- Värm inte upp barnmaten/drycken så att den blir för het.

8. RENGÖRING OCH UNDERHÅLL

För att produkten ska hålla länge måste den skötas väl.

- För att produkten ska hålla länge rekommenderar vi att den inte används i ett högt temperaturområde (under lång tid).
- Använd kokt eller filtrerat vatten när du värmer barnmaten. Då reduceras kalkbildningen.
- Dra alltid ur kontakten före rengöring.
- Använd endast en fuktad trasa när du rengör produkten. Använd inga rengöringsmedel.
- Avkalka produkten med ättika eller citronsyra. När du gör detta sätter du i behållaren, blandar 50 ml hushållsättika med 100 ml kallt vatten, eller ett paket citronsyra med 200 ml kallt vatten, och håller lösningen i barnmatsvärmaren. Låt lösningen verka tills kalkavlagringarna har lösts upp. Starta inte uppvärmningen under denna tid. Häll bort vätskan, skölj ur barnmatsvärmaren noggrant och torka sedan av den med en trasa.
- Barnmatsvärmaren ska avkalkas cirka var fjärde vecka.

9. VAD GÖR JAG OM DET UPPSTÅR PROBLEM?

Fel	Orsak	Åtgärd
När produkten används läcker det ut vatten på undersidan.	Produkten är defekt.	Stäng omedelbart av produkten, dra ur kontakten, låt vattnet rinna ut och lämna in produkten till återförsäljaren.
Uppvärmningen startar eller slutar inte.	Termostaten är defekt.	Stäng omedelbart av produkten, dra ur kontakten, låt vattnet rinna ut och lämna in produkten till återförsäljaren.

Lysdioden lyser inte.	Stickkontakten är inte (ordentligt) ansluten, eller produkten är defekt.	Kontrollera om stickkontakten är (ordentligt) ansluten. Om lysdioden ändå inte lyser stänger du av produkten, drar ur kontakten och lämnar in den till återförsäljaren.
Barnmatsvärmaren slår inte på när kontakten har satts i eluttaget.	Ingen ström.	Kontrollera om stickkontakten är ordentligt ansluten.
Den temperatur som visas stiger inte när uppvärmningen har startat, och barnmatsvärmaren stängs av efter en stund.	Inget vatten i produkten.	Dra ur kontakten, vänta tills barnmatsvärmaren har svalnat, fyll sedan på vatten och starta uppvärmningen enligt anvisningarna.
Barnmaten är inte varm när uppvärmningen är klar.	För lite vatten i barnmatsvärmaren.	Dra ur kontakten, vänta tills barnmatsvärmaren har svalnat, fyll sedan på tillräckligt med vatten och starta uppvärmningen enligt anvisningarna.

10. AVFALLSHANTERING

Av miljöskäl får produkten inte kastas i hushållsavfallet. Lämna den i stället till en återvinningscentral. Produkten ska avyttras i enlighet med EG-direktivet om avfall som utgörs av eller innehåller elektriska eller elektroniska produkter – WEEE. Om du har frågor som rör avfallshantering kan du vända dig till ansvarig kommunal myndighet.



11. TEKNISKA SPECIFIKATIONER

Driftspänning: 220 - 240 V ~ / 50/60 Hz
 Effektförbrukning: 80 watt
 Uppvärmningstid: 3 - 18 min
 Varmhållningstemperatur: 35 °C - 85 °C

12. GARANTI / SERVICE

Mer information om garantin och garantivillkoren hittar du i den medföljande garantifoldern.

