



DA Babymads- og flaskevarmer	
Betjeningsvejledning	2
NO Babymat- og flaskevarmer	
Bruksanvisning	14
FI Vauvan ruoan- ja pullonlämmitin	
Käyttöohje	20



Læs denne betjeningsvejledning omhyggeligt igennem, gem den til senere brug, sørg for, at den er tilgængelig for andre brugere, og følg anvisningerne.



ADVARSEL

- Anvend ikke apparatet, hvis det er beskadiget eller ikke fungerer korrekt. Kontakt kundeservice i de nævnte tilfælde.
- Dette apparat kan anvendes af børn fra 8 år og derover samt af personer med nedsat fysisk, sensorisk eller mental funktionsevne eller mangel på erfaring og viden, hvis de er under opsyn eller er blevet undervist i sikker brug af apparatet og forstår de dermed forbundne farer.
- Børn må ikke lege med apparatet.
- Apparatet og tilslutningsledningen skal holdes uden for rækkevidden af børn under 3 år.
- Rengøring og brugervedligeholdelse må ikke udføres af børn, medmindre de er under opsyn.
- Kontrollér hver gang før brug, at apparatet og netledningen er intakte. I tilfælde af beskadigelse må apparatet ikke anvendes.
- Enhver anden brug end beregnet kan være farlig.
- Hold emballagematerialet uden for børns rækkevidde (fare for kvælning).
- Hvis el-ledningen til dette apparat bliver beskadiget, skal den bortskaffes. Hvis den ikke kan tages af, skal apparatet bortskaffes.
- Sørg altid for, at apparatet står på et sikkert og plant underlag. Der er fare for skoldning som følge af udstrømmende væske.
- Pas på, den udstrømmende damp er meget varm!

Indhold

1. Leveringsomfang.....	3	7. Anvendelse.....	4
2. Symbolforklaring	3	8. Rengøring og vedligeholdelse.....	5
3. Advarsler og sikkerhedsanvisninger.....	3	9. Sådan løser du driftsproblemer.....	6
4. Tilsluttet brug.....	4	10. Bortskaffelse	6
5. Beskrivelse af apparatet.....	4	11. Tekniske data	6
6. Ibrugtagning	4	12. Garanti / service	6













1. Leveringsomfang

Kontrollér, om apparatets emballage er ubeskadiget, og om alt indhold er i æsken. Kontrollér før brug, at apparatet og tilbehøret ikke har synlige skader, og at alt emballagemateriale er fjernet. Anvend ikke apparatet i tvivlstilfælde, og kontakt din forhandler eller den anførte serviceadresse.

- Babymadsvarmer
- Løfteanordning med låg
- Denne brugsanvisning

2. Symbolforklaring

Følgende symboler anvendes på apparatet, i betjeningsvejledningen, på emballagen og på apparatets typeskilt:

	ADVARSEL Advarsel om risiko for personskade eller sundhedsfare
	VIGTIGT Sikkerhedsanvisning om mulige skader på apparatet/tilbehøret
	Produktoplysninger Henvisning til vigtige oplysninger
	Læs anvisningerne
	Bortskaffelse i henhold til EU-direktivet om affald fra elektrisk og elektronisk udstyr WEEE (Waste Electrical and Electronic Equipment)
	Producent
	CE-mærkning Dette produkt opfylder kravene i de gældende europæiske og nationale direktiver.
	Mærkning til identifikation af emballagemateriale. A = materialeforkortelse, B = materialenummer: 1-7 = plast, 20-22 = papir og pap
	Britisk overensstemmelsesvurdering
	Produktet og emballagekomponenterne skal adskilles og bortskaffes i henhold til de lokale bestemmelser.
	Produkterne er påviseligt i overensstemmelse med kravene i de tekniske regler for Den Eurasiske Økonomiske Union.
	Importørsymbol

3. Advarsler og sikkerhedsanvisninger

Sikkerhedsanvisninger

ADVARSEL

- Under opvarmningen bliver vandet varmt (skoldningsrisiko).
- Kontrollér altid madens temperatur, inden du mader (risiko for at din baby brænder sig).
- Hold smådele uden for børns rækkevidde.
- Sørg for, at ledningen er uden for barnets rækkevidde.
- Apparatet må kun sluttes til en kontakt med fejlstrømsrelæ (risiko for elektrisk stød).
- Træk ledningen ud hver gang efter brug og før hver rengøring (risiko for elektrisk stød).
- Træk stikket ud i tilfælde af funktionsfejl, inden rengøring og når apparatet ikke er i brug.

Obs: Vær opmærksom på følgende for at undgå skader på apparatet:

- Fyld vand på apparatet, før det tages i brug.

- Anvend ikke apparatet udenfor.
- Apparatet må kun drives med den vekselspænding, der er angivet på mærkepladen.
- Rul netkablet helt ud for at undgå overophedning.
- Hold netkablet borte fra varme overflader.
- Stil ikke apparatet på vandfølsomme overflader!
- Træk aldrig stikket ud af kontakten ved at holde i ledningen!
- Undlad at trække i, vride og knække ledningen.
- Nedsenk aldrig apparatet i vand. Skyl det aldrig under rindende vand.
- Anvend ikke tilbehørsdele, som ikke er anbefalet af producenten, eller som ikke udbydes som tilbehør.

i Generelle anvisninger



- Reparationer må kun udføres af kundeservice eller autoriserede forhandlere. Apparatet må under ingen omstændigheder åbnes eller repareres, da en fejlfri funktion ellers ikke længere kan garanteres. Overholdes dette ikke, bortfalder garantien.
- Hvis du har spørgsmål om anvendelsen af vores apparater, bedes du henvende dig til din forhandler eller til kundeservice.

4. Tilsigtet brug

Apparatet er kun beregnet til privat brug og derhjemme, ikke til erhvervmæssig brug. Anvend kun apparatet til opvarmning og varmevedligeholdelse af babymad og -drikkevarer. Apparatet må kun anvendes til det formål, det er udviklet til, og kun på den måde, som er angivet i betjeningsvejledningen. Enhver utilsigtet anvendelse kan være farlig. Producenten hæfter ikke for skader, der opstår som følge af ukorrekt brug eller brug i strid med formålet.

5. Beskrivelse af apparatet

Oversigt

- 1 Løfteanordning
- 2 Låg
- 3 Strømledning
- 4 MIN/MAX-display
- 5 Betjeningspanel
- 6 Power-LED
- 7 Varme-LED
- 8 Tid-/temperaturvisning-display
- 9 Tast til tids- hhv. temperaturindstilling 
- 10 Tænd/Sluk-knap 
- 11 Lynopvarmningstast 

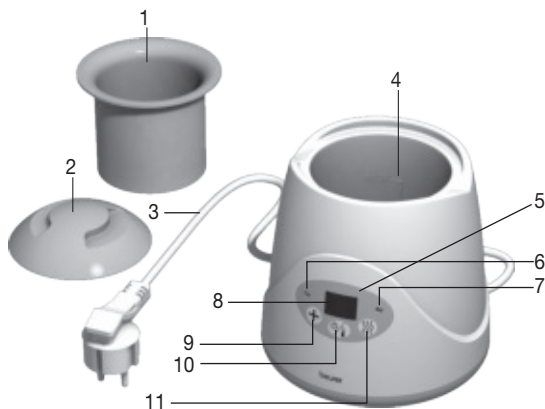

6. Ibrugtagning

1. Kontroller før brugen, at apparatet eller tilbehøret (inkl. ledning) er fri for synlige skader.
2. Placer apparatet på et fast, jævnt underlag.
3. Slut stikket til en kontakt. Power-LED'en lyser. Apparatet er klart til brug.



7. Anvendelse

Opvarmning og varmeholdning af mad og drikke til babyer:

1. Sæt løfteanordningen ned i babymadsvarmeren og sutteflasken eller glasset ned i løfteanordningen.

2. Fyld vand i beholderen. Vandmængden afhænger af dens størrelse. Kontroller, at vandet ikke løber over.

Start opvarmningen:

1. Tryk på tast  og efterfølgende på lynopvarmningstasten .
I displayet blinker nu den aktuelt indstillede opvarmningstid. Ved første brug vises standardindstillingen på 15 minutter. Hvis apparatet vedbliver med at være sat i efter første brug, viser det yderligere anvendelse den opvarmningstid, der for hver gang senest blev indtastet.
2. Indtast opvarmningstiden (3 - 18 minutter). For at gøre dette skal du vedblive med at trykke på tasten , indtil den korrekte opvarmningstid bliver vist. Indtastningen foretages i minuttrin, visningen begynder efter "18" igen på "3".





Opvarmningstiden er afhængig af starttemperaturen, typen og mængden af mad, beholdermaterialet (glas/plast) og det påfyldte vands temperatur. Den følgende tabel giver nogle værdier, du kan orientere dig efter ved valg af opvarmningstid for opvarmning til 37°C.

	Varighed
100 ml mælk/afkølet	~ 8 min.
250 ml mælk/afkølet	~ 14 min.
190 g grød/stuetemperatur	~ 8 min.

3. Tryk igen på lynopvarmningstasten  for at starte opvarmningen.
I displayet vises den resterende opvarmningstid nu løbende. Ét minut inden opvarmningen er færdig, begynder displayet at blinke. Opvarmningen stopper, når den forindstillede opvarmningstid er gået. Varme-LED'en og displayet slukkes.

Start af varmevedligeholdelse uden forudgående opvarmning:

1. Tryk på tasten  for at tænde for apparatet. På displayet vises den aktuelle temperatur. Standardindstillingen er 37 °C.
2. For at indstille temperaturen trykkes på tasten , indtil den ønskede temperatur for varmevedligeholdelse er nået (fra 35 °C til 85 °C). Indtastningen foretages i trinene 37, 38, 40, 45, 50, 55, 60, 60, 80, indtil visningen efter "85" begynder ved 35 °C.
3. Tryk igen på tasten  for at tænde for funktionen for varmevedligeholdelse.

Sådan slukkes funktion for opvarmning/varmevedligeholdelse:

1. Hold tasten  nede i 2 sekunder.
Displayet og varmen er slukket.
2. Tag sutteflasken/glasset ud ved hjælp af løfteanordningen.
3. Tag stikket ud efter hver anvendelse. Hæld al vandet ud, og aftør apparatet med en klud.



- Ryst sutteflasken, eller rør rundt i glasset med babymad.
- Kontroller, at temperaturen er rigtig.
- For at undgå vækst af bakterier, hvis vækstpotentiale er optimalt ved temperaturer på ca. 32 °C til 42 °C, bør den opvarmede babymad anvendes hurtigst muligt.
- Det anbefales, at maden ikke holdes varm i længere tid, da der ellers kan gå vigtige vitaminer tabt.
- Af hygiejniske og mikrobiologiske årsager bør maden aldrig opvarmes mere end én gang.
- Sørg for ikke at overophede maden/væsken.

8. Rengøring og vedligeholdelse

Apparatets levetid afhænger af, om det håndteres omhyggeligt:

- For at forlænge apparatets levetid anbefales det, at det aldrig drives med høj temperatur (i længere tid).
- Anvend kogt eller filtreret vand til opvarmning af babymaden. Derved reduceres kalkdannelsen.
- Tag stikket ud, når apparatet skal rengøres.
- Anvend kun en fugtig klud til rengøring af apparatet. Anvend aldrig skuremiddel eller andre rengøringsmidler.

- Afkalk apparatet med eddike eller citronsyre. Anvend løfteanordningen hertil. Bland 50 ml husholdningseddike med 100 ml koldt vand eller en lille pakke citronsyre med 200 ml koldt vand, og hæld denne opløsning i apparatet. Lad opløsningen virke, indtil kalkaflejringerne er opløst. Undlad at starte opvarmningen i denne periode. Hæld væsken ud, skyl apparatet grundigt, og aftør det derefter med en klud.
- Apparatet skal afkalkes ca. hver fjerde uge.

9. Sådan løser du driftsproblemer

Fejl	Årsag	Foranstaltning
Der løber vand ud forneden ved brug af apparatet.	Defekt apparat	Sluk straks for apparatet. Træk stikket ud, hæld vandet ud, og aflever apparatet hos forhandleren.
Opvarmningen starter eller stopper ikke.	Termostaten er i stykker	Sluk straks for apparatet. Træk stikket ud, hæld vandet ud, og aflever apparatet hos forhandleren.
LED'er lyser ikke	Stikket er ikke sat (korrekt) i, eller apparatet er defekt.	Kontroller, om stikket er sat (korrekt) i. Lyser LED'erne stadig ikke, skal apparatet slukkes. Træk stikket ud, og aflever apparatet hos forhandleren.
Babymadsvarmeren tændes ikke, når stikket sættes i.	Ingen strøm	Kontroller, om stikket er sat korrekt i.
Temperaturen stiger ikke, efter at opvarmningen er startet. Apparatet slukker efter et stykke tid.	Intet vand i apparatet	Træk stikket ud, og lad apparatet køle af. Fyld så vand på, og start opvarmningen som beskrevet i brugsanvisningen.
Babymaden er ikke varm, når opvarmningen stopper.	For lidt vand i apparatet	Træk stikket ud, og lad apparatet køle af. Fyld så tilstrækkeligt med vand på, og start opvarmningen som beskrevet i brugsanvisningen.

10. Bortskaffelse

Af hensyn til miljøet må apparatet ikke bortskaffes sammen med almindeligt husholdningsaffald, når det er udtjent.

Bortskaffelse kan ske på det pågældende lokale indsamlingssted. Apparatet skal bortskaffes i henhold til EU-direktivet vedrørende elektronisk affald – WEEE (Waste Electrical and Electronic Equipment).
Henvend dig til din kommunes tekniske forvaltning, hvis du har andre spørgsmål.



11. Tekniske data

Driftsspænding:	220 - 240 V ~ / 50/60 Hz
Effektforbrug:	80 watt
Opvarmningstid:	3 - 18 min
Varmevedligeholdelsestemperatur:	35 °C - 85 °C

12. Garanti / service

Nærmere oplysninger om garantien og garantibetingelserne findes i det medfølgende garantihæfte.



Les grundig gjennom denne bruksanvisningen, oppbevar den for senere bruk, sørg for at den er tilgjengelig for andre brukere og følg instruksjonene.



ADVARSEL

- Ikke bruk apparatet dersom det er skader på det eller det ikke fungerer som det skal. Kontakt kundeservice i slike tilfeller.
- Dette produktet kan brukes av barn fra 8 år og eldre, samt av personer med reduserte fysiske, sensoriske eller mentale ferdigheter eller av personer som mangler erfaring og kunnskap, når de er under tilsyn eller har fått opplæring i sikker bruk av produktet og hvilke farer som er forbundet med det.
- Barn må ikke leke med produktet
- Apparatet og strømledningen må være utilgjengelig for barn under 3 år.
- Barn må ikke rengjøre og vedlikeholde produktet uten tilsyn.
- Kontroller før hver bruk at apparatet og nettledningen er uten skader. Hvis det foreligger skader, skal apparatet ikke tas i bruk.
- Ikke-forskriftsmessig bruk kan være farlig.
- Barn må holdes unna emballasjematerialet (kvelningsfare).
- Hvis strømledningen til dette produktet blir skadet, må den kasseres. Hvis den ikke er avtakbar, må produktet kasseres.
- Sørg alltid for at apparatet står på et flatt og trygt underlag. Fare for skålding på grunn av væske som renner ut.
- Forsiktig! Dampen som kommer ut, er varm!

Innhold

1. Leveringsomfang.....	8	7. Bruk.....	10
2. Tegnforklaring.....	8	8. Rengjøring og vedlikehold.....	11
3. Advarsels- og sikkerhetsanvisninger.....	8	9. Fremgangsmåte ved problemer?	11
4. Forskriftsmessig bruk.....	9	10. Avfallshåndtering.....	11
5. Produktbeskrivelse.....	9	11. Tekniske data	11
6. Før bruk.....	9	12. Garanti / service	11













1. Leveringsomfang

Kontroller at emballasjen på apparatet er uskadd og at innholdet er komplett. Kontroller før bruk at apparatet og tilbehøret ikke har synlige skader og at all emballasje er fjernet. Ikke bruk apparatet hvis du tror det kan være skadet. Henvend deg i stedet til din lokale forhandler eller kontakt kundeservice.

- Babymatvarmer
- Matbeholder med lokk
- Bruksanvisningen

2. Tegnforklaring

Det brukes følgende symboler på selve enheten, i bruksanvisningen, på emballasjen og på enhetens merking:

	ADVARSEL Advarsel om fare for skader eller helsemessig risiko.
	OBS Det gjøres oppmerksom på mulige skader på apparatet/tilbehøret.
	Produktinformasjon Henvisning til viktig informasjon
	Les veiledningen!
	Avhendes i samsvar med EU-direktivet for elektrisk og elektronisk utstyr 2002/96/EF – WEEE (Waste Electrical and Electronic Equipment)
	Produsent
	CE-merking Dette produktet oppfyller kravene til gjeldende europeiske og nasjonale retningslinjer.
	Merking for å identifisere emballasjematerialet. A = materialforkortelse, B = materialnummer: 1-7 = kunststoff, 20-22 = papp og papir
	Samsvarsvurderingsmerke fra Storbritannia
	Skill produktet og emballasjekomponentene, og kast dem i henhold til gjeldende bestemmelser.
	Produktene oppfyller kravene i EAWUs tekniske forskrifter.
	Importørsymbol

3. Advarsels- og sikkerhetsanvisninger

Sikkerhetsmerknader



ADVARSEL

- Vannet blir svært varmt under oppvarmingen (fare for skålding).
- Kontroller før hver mating at maten holder korrekt temperatur (fare for forbrenning).
- Oppbevar smådeler på et sted hvor barn ikke kan få tak i dem.
- Pass på at kabelen er utenfor barnets rekkevidde.
- Trekk ut ledningen hver gang etter bruk og før hver rengjøring (fare for elektrisk støt).
- Als het netsnoer van dit apparaat beschadigd raakt, moet het worden verwijderd. Als het netsnoer niet van het apparaat kan worden losgekoppeld, moet het volledige apparaat worden verwijderd.
- Trekk støpslet ut av stikkontakten ved driftsforstyrrelser, før rengjøring og når apparatet ikke er i bruk.



Merk: Gjør følgende for å unngå skader på apparatet:

- Fyll på vann i apparatet før du tar det i bruk.
- Ikke bruk apparatet utendørs.
- Apparatet skal kun kobles til et vekselstrømnett og benyttes med nettspenningen som er angitt på typeskiltet.
- Rull nettkabelen helt ut for å unngå overoppheting.
- Hold strømledningen unna varme overflater.
- Ikke plasser apparatet på overflater som er ømfintlige for vann!
- Ikke trekk i nettkabelen for å dra støpselet ut av stikkkontakten!
- Ikke dra i, vri eller knekk nettkabelen.
- Aldri dypp apparatet i vann. Apparatet skal aldri skylles under rennende vann.
- Bruk kun tilleggsdeler som er anbefalt av produsenten eller tilbys som tilbehør.



Generelle merknader



- Reparasjoner skal kun utføres av kundeservice eller en autorisert forhandler. Aldri prøv å åpne eller reparere apparatet selv. Hvis dette gjøres, kan det ikke lenger garanteres at babytmatvarmeren vil fungere korrekt, og garantien blir ugyldig.
- Hvis du har andre spørsmål angående bruken av et av våre produkter, kan du henvende deg til forhandleren din eller kundeservice.

4. Forskriftsmessig bruk

Apparatet er kun beregnet for hjemmebruk/privat bruk. Det er ikke tiltenkt for industriell bruk. Apparatet skal kun brukes til å varme opp og holde varm babytmat og -drikke. Dette apparatet skal kun brukes til det angitte formålet, og på den måten som er beskrevet i denne bruksanvisningen. Ikke-forskriftsmessig bruk kan være farlig. Produsenten er ikke ansvarlig for skader som skyldes ikke-forskriftsmessig eller feil bruk.

5. Produktbeskrivelse

Oversikt

- 1 Matbeholder
- 2 Lokk
- 3 Nettkabel
- 4 MIN/MAKS-indikator
- 5 Kontrollpanel
- 6 LED-lampe for strøm
- 7 LED-lampe for oppvarming
- 8 Display for tid og temperatur
- 9 Knapp for tids- og temperaturinnstilling 
- 10 Av/på-knapp 
- 11 Hurtigoppvarmingsknapp 

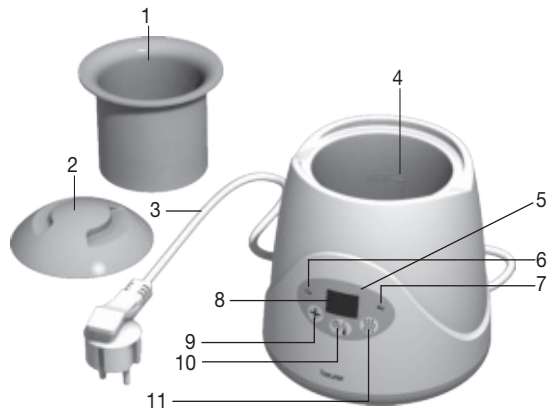

6. Før bruk



1. Kontroller før bruk at apparatet eller tilbehøret (inkludert nettkabelen) ikke har synlige skader.
2. Plasser apparatet på et stabilt og plant underlag.
3. Sett inn støpselet i en stikkontakt. LED-lampen for strøm lyser. Apparatet er klart til å tas i bruk.

7. Bruk

Varme opp eller holde varm babymat eller -drikker:

1. Sett matbeholderen i babymatvarmeren, og plasser flasken/glasset i matbeholderen.
2. Fyll på vann i beholderen. Hvor mye vann som trengs, er avhengig av størrelsen på skålen. Pass på at det ikke renner over.

Starte oppvarmingsprosessen:

1. Trykk på knapp  og deretter på hurtigoppvarmingsknappen .
Den aktuelt innstilte oppvarmingstiden blinker i displayet. Første gang apparatet brukes vises standardinnstillingen på 15 minutter. Hvis apparatet ikke kobles fra strømforsyningen første gang det er brukt, viser det først den sist innstilte oppvarmingstider hver gang det brukes.
2. Legg inn en oppvarmingstid (3–18 minutter). Trykk på knappen  helt til den aktuelle oppvarmingstiden vises. Tiden legges inn i minutttrinns, visningen begynner på "3" igjen etter "18".





Oppvarmingstiden er avhengig av utgangstemperaturen, næringstypen og -mengden, materialet som beholderen er laget av (glass/plast) og temperaturen på vannet du har fylt i. Tabellen nedenfor gir deg noen holdepunkter for valg av oppvarmingstid ved oppvarming til 37 °C.

	Varighet
100 ml melk/avkjølt	~ 8 min
250 ml melk/avkjølt	~ 14 min
190 g grøt/romtemperert	~ 8 min

3. Trykk på hurtigoppvarmingsknappen  på nytt for å starte oppvarmingsprosessen.
Nå vises den resterende oppvarmingstiden fortløpende i displayet. Ett minutt før oppvarmingen er avsluttet, begynner displayet å blinke. Oppvarmingen stopper når den forhåndsinnstilte oppvarmingstiden er utløpt. Varme-LED-en og displayet slår seg av.

Starte varmholdingsprosessen uten å varme opp først:

1. Trykk på knappen  for å slå på apparatet. Den aktuelle temperaturen vises på displayet. Standardinnstillingen er 37 °C.
2. Trykk på tasten  for å legge inn temperaturen, helt til ønsket varmholdings temperatur (35 °C til 85 °C) er nådd. Temperaturen stilles inn i trinnene 37, 38, 40, 45, 50, 55, 60, 70, 80 – til visningen går tilbake til 35 °C igjen etter "85".
3. Trykk knappen  på nytt for å starte varmholdingsprosessen.

Avslutte oppvarmings-/varmholdingsprosessen:

1. Trykk og hold nede knappen  i 2 sekunder.
Displayindikatoren og oppvarmingen er deaktivert.
2. Bruk matbeholderen for å løfte ut flasken/glasset.
3. Trekk ut nettkabelen etter hver bruk. Slå ut vannet og tork av apparatet med en klut.



- Rist flasken eller rør rundt i babymaten.
- Kontroller at maten/drikken holder riktig temperatur.
- Bakterier formerer seg raskest i temperaturer på mellom 32 °C og 42 °C, og du bør derfor bruke den oppvarmede babymaten så raskt som mulig.
- Vi anbefaler at du unngår å holde maten varm over lengre tid, da dette kan ødelegge viktige vitaminer.
- Av hygienisk-mikrobiologiske årsaker bør mat som allerede har vært oppvarmet, ikke varmes opp på nytt.
- Pass på at maten/væsken ikke blir overopphetet.

8. Rengjøring og vedlikehold

For å sikre at apparatet får lengst mulig levetid, må du være påpasselig med følgende:

- For å forlenge apparatets levetid, anbefales det at apparatet ikke drives (vedvarende) i høyt temperaturområde.
- Bruk kokt eller filtrert vann for å varme opp babymaten. Dette gir mindre kalkdannelse.
- Koble fra apparatet når du skal gjøre det rent.
- Apparatet skal kun rengjøres med en fuktet klut. Ikke bruk skuremidler eller andre rengjøringspreparater.
- Bruk eddik eller sitronsyre for å fjerne kalk fra apparatet. Sett inn matbeholderen og bland 50 ml hus-holdningseddik med 100 ml kaldt vann, eller bland en pakke sitronsyre med 200 ml kaldt vann. Hell deretter blandingen i apparatet. La blandingen virke inntil kalkavleiringene har løst seg opp. Ikke start oppvarmingsprosessen mens dette pågår. Slå ut væsken, spyl apparatet grundig, og tork det deretter med en klut.
- Apparatet bør avkalkes cirka hver måned.

9. Fremgangsmåte ved problemer?

Feil	Årsak	Tiltak
Det kommer ut vann på undersiden når jeg bruker apparatet.	defekt apparat	Slå straks av apparatet og trekk ut støpselet. La vannet renne av og ta med apparatet til forhandleren.
Oppvarmingsprosessen starter/stanser ikke.	termostaten er gåen	Slå straks av apparatet og trekk ut støpselet. La vannet renne av og ta med apparatet til forhandleren.
LED-lampen lyser ikke	støpselet er ikke (riktig) satt i, eller apparatet er defekt	Kontroller at støpselet er satt i (korrekt). Hvis LED-lampen fremdeles ikke lyser, slår du av apparatet, trekker ut støpselet og leverer apparatet til forhandleren.
Babymatvarmeren slår seg ikke på når jeg setter i ledningen.	ingen strømtilførsel	Kontroller at støpselet er satt i korrekt.
Temperaturindikatoren stiger ikke når jeg starter oppvarmingsprosessen, og apparatet slår seg av etter en stund.	ikke vann i apparatet	Trekk ut støpselet, og la apparatet kjøle seg ned. Fyll deretter på vann, og start oppvarmingsprosessen slik det beskrives i bruksanvisningen.
Maten er fortsatt ikke varm når oppvarmingsprosessen er ferdig.	for lite vann i apparatet	Trekk ut støpselet, og la apparatet kjøle seg ned. Fyll deretter på tilstrekkelig med vann, og start oppvarmingsprosessen slik det beskrives i bruksanvisningen.

10. Avfallshåndtering

Av hensyn til miljøet skal apparatet etter endt levetid ikke kastes sammen med vanlig husholdningsavfall.

Kassering skal skje via aktuelle oppsamlingspunkter. Apparatet skal avhendes i henhold til WEEE-direktivet om elektrisk og elektronisk avfall – WEEE (Waste Electrical and Electronic Equipment). Ved spørsmål må du henvende deg til ansvarlige kommunale myndigheter.



11. Tekniske data

Driftsspenning:	220 - 240 V ~ / 50/60 Hz
Inngangseffekt:	80 watt
Oppvarmingstid:	3 - 18 min
Varmholdningstemperatur:	35 - 85 °C

12. Garanti / service

Du finner detaljert informasjon om garantien og garantivilkårene på det medfølgende garantiarket.



Lue tämä käyttöohje huolellisesti ja noudata siinä annettuja ohjeita. Säilytä käyttöohje myöhempää tarvetta ja laitteen muita käyttäjiä varten.



VAROITUS

- Älä käytä laitetta, jos siinä on vaurioita tai se ei toimi asianmukaisesti. Tällaisissa tapauksissa ota yhteys asiakaspalveluun.
- Yli 8-vuotiaat lapset sekä henkilöt, joiden fyysiset, sensoriset tai henkiset kyvyt ovat alentuneet tai joilla ei ole tarvittavaa kokemusta ja tietoa, saavat käyttää laitetta, jos heitä valvotaan tai heille opastetaan laitteen turvallinen käyttö ja he ymmärtävät käyttöön liittyvät vaarat.
- Lapset eivät saa leikkiä laitteella.
- Laite ja liitäntäkaapeli on pidettävä alle 3-vuotiaiden lasten ulottumattomissa.
- Lapset eivät saa puhdistaa tai huoltaa laitetta ilman valvontaa.
- Varmista ennen jokaista käyttökertaa, että laite ja sen virtajohto ovat ehjät. Jos laitteessa on vaurioita, sitä ei saa käyttää.
- Laitteen epäasianmukainen käyttö voi olla vaarallista.
- Pidä pakkausmateriaali poissa lasten ulottuvilta (tukehtumisvaara).
- Jos laitteen virtajohto vaurioituu, se on hävitettävä asianmukaisesti. Mikäli virtajohtoa ei voi vaihtaa, laite on hävitettävä asianmukaisesti.
- Varmista aina, että laite on sijoitettu tukevasti tasaiselle alustalle. On olemassa laitteesta ulos valuvien nesteiden aiheuttama palovammojen vaara.
- Huomio, laitteesta purkautuva höyry on kuumaa!

Sisältö

1. Pakkauksen sisältö.....	13	7. Käyttö.....	14
2. Merkkien selitykset.....	13	8. Puhdistus ja hoito.....	15
3. Varoitukset ja turvallisuusohjeet.....	13	9. Ongelmien ratkaisu.....	16
4. Tarkoituksenmukainen käyttö.....	14	10. Hävittäminen.....	16
5. Laitteen kuvaus.....	14	11. Tekniset tiedot.....	16
6. Käyttöönotto.....	14	12. Takuu / huolto.....	16













1. Pakkauksen sisältö

Tarkista, että laitteen pakkaus on ulkoisesti vahingoittumaton ja että toimitus sisältää kaikki osat. Varmista ennen käyttöä, ettei laitteessa ja lisävarusteissa ole näkyviä vaurioita ja että kaikki pakkausmateriaalit on poistettu. Jos olet epävarma laitteen kunnosta, älä käytä sitä. Ota yhteyttä jälleenmyyjään tai ilmoitettuun asiakaspalveluosiin.

- Vauvanruoanlämmitin
- Nostin ja kansi
- Tämä käyttöohje

2. Merkkien selitykset

Laitteessa, sen käyttöohjeessa, pakkauksessa ja tyyppikilvessä käytetään seuraavia symboleita:

	VAROITUS Varoitus loukkaantumisvaaroista tai terveyttä uhkaavista vaaroista.
	HUOMIO Turvallisuusohje mahdollisista laitteelle/lisävarusteille aiheutuvista vaurioista.
	Tuotetietoa Huomautus tärkeistä tiedoista
	Lue ohje
	Hävitä laite EU:n antaman sähkö- ja elektroniikkalaiteromua koskevan WEEE-direktiivin (Waste Electrical and Electronic Equipment) mukaisesti.
	Valmistaja
	CE-merkintä Tämä tuote täyttää voimassa olevien eurooppalaisten ja kansallisten määräysten vaatimukset.
	Pakkausmateriaalin tunnistusmerkintä. A = materiaalin lyhenne, B = materiaalinumero: 1-7 = muovit, 20-22 = paperi ja pahvi
	Ison-Britannian vaatimustenmukaisuuden arviointimerkintä
	Irrota pakkauksen osat tuotteesta ja hävitä paikallisten määräysten mukaisesti.
	Tuotteet ovat todistettavasti yhdenmukaisia Euraasian talousunionin teknisten standardien kanssa.
	Maahantuojan symboli

3. Varoitukset ja turvallisuusohjeet

Turvallisuusohjeita



VAROITUS

- Vesi kuumenee lämmittämisen aikana (palovammavaara).
- Tarkista ruoan lämpötila ennen ruokintaa (palovammavaara).
- Säilytä pienet esineet lasten ulottumattomissa.
- Huolehdi, että lapset eivät pääse käsiksi johtoihin.
- Laitteen saa liittää vain vikavirtasuojattuun pistorasiaan (sähköiskuvaara).
- Irrota verkkajohto pistorasiasta jokaisen käyttökerran jälkeen ja ennen jokaista puhdistusta (sähköiskuvaara).
- Irrota verkkopistoke pistorasiasta, jos laitteessa ilmenee käyttöhäiriöitä, ennen puhdistusta sekä kun laitetta ei käytetä.



Huomio! Ota seuraavat seikat huomioon, jotta laite ei vaurioidu:

- Täytä laite vedellä ennen käyttöönottoa.
- Älä käytä laitetta ulkotiloissa.
- Laitetta saa käyttää vain vaihtosähköverkossa, ja jännitteen on vastattava tyyppikilvessä ilmoitettua verkkojännitettä.
- Suorista verkkojohto täysin välttääksesi ylikuumentumisen.
- Pidä verkkojohto etäällä kuumista pinnoista.
- Älä aseta laitetta vesiherkkien pintojen päälle!
- Kun irrotat verkkojohdon pistorasiasta, vedä aina pistokkeesta, älä johdosta!
- Älä vedä, väännä tai taita verkkojohtoa.
- Älä koskaan kasta laitetta veteen. Älä koskaan huuhtele laitetta virtaavan veden alla.
- Käytä ainoastaan laitevalmistajan suosittelemia ja valmistamia, tähän laitteeseen tarkoitettuja lisävarusteita.



Yleisiä ohjeita

- Korjauksia saa tehdä vain asiakaspalvelu tai valtuutettu jälleenmyyjä. Laitetta ei missään tapauksessa saa avata tai korjata, koska tällöin laitteen moitteetonta toimintaa ei enää voida taata. Näiden ohjeiden noudattamatta jättäminen johtaa takuun raukeamiseen.
- Jos sinulla on laitteisiimme liittyvää kysyttävää, ota yhteyttä kauppiaseen tai asiakaspalveluun.

4. Tarkoituksenmukainen käyttö

Laitte on tarkoitettu ainoastaan yksityiseen käyttöön, ei kaupalliseen käyttöön. Käytä laitetta ainoastaan vauvanruokien ja maidon lämmittämiseen ja kuumanapitoon. Laitetta saa käyttää vain siihen käyttötarkoitukseen, johon se on kehitetty, ja käyttöohjeessa mainitulla tavalla. Laitteen epäasianmukainen käyttö voi olla vaarallista. Valmistaja ei vastaa vahingoista, jotka aiheutuvat laitteen epäasianmukaisesta tai väärästä käytöstä.

5. Laitteen kuvaus

Yleiskatsaus

- 1 Nostin
- 2 Kansi
- 3 Verkkojohto
- 4 MIN/MAX-merkki
- 5 Ohjauspaneeli
- 6 Power-LED
- 7 Lämmitys-LED
- 8 Aika- ja lämpötilänäyttö
- 9 Painike ajan tai lämpötilan asettamiseksi (+)
- 10 Virtakytkin (🔌)
- 11 Pikalämmityspainike (🔥)

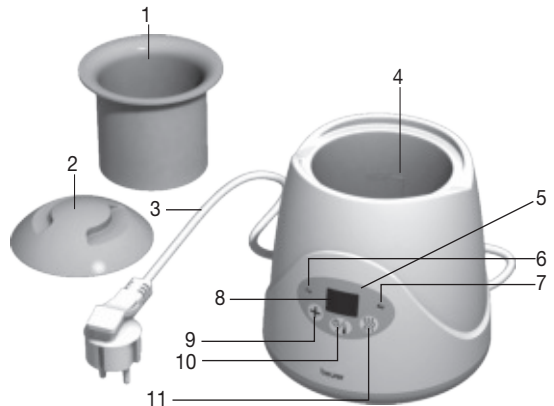

6. Käyttöönotto



1. Varmista ennen käyttöä, että laitteessa tai lisävarusteissa (mukaanlukien verkkojohto) ei ole näkyviä vaurioita.
2. Aseta laite tukevalle ja tasaiselle alustalle.
3. Liitä pistoke pistorasiaan. Power-LED palaa. Laitte on käyttövalmis.

7. Käyttö

Vauvanruoan tai maidon lämmitys ja lämpötilan ylläpito:

1. Aseta nostin lämmittimeen ja tuttipullo tai purkki nostimeen.
2. Täytä säiliö vedellä, veden määrä riippuu astian koosta. Tarkista, että vettä ei valu yli.

Lämmityksen käynnistäminen:

1. Paina painiketta  ja sen jälkeen pikalämmityspainiketta .
Näytöllä vilkkuu nyt viimeksi valittu lämmitys aika. Ensimmäisellä käyttökerralla näytetään vakioasetus 15 minuuttia. Mikäli laite jätetään ensimmäisen käyttökerran jälkeen kiinni pistorasiaan, tulevilla käyttökertoilla näytetään viimeksi valittu lämmitys aika.
2. Aseta lämmitys aika (3–18 minuuttia). Paina painiketta  niin monta kertaa, kunnes haluamasi lämmitys aika ilmestyy näytölle. Ajan voi valita minuutin tarkkuudella, ja lukema palaa suurimman mahdollisen arvon (18) jälkeen pienimpään (3).





Lämmitys aika riippuu alkulämpötilasta, ravinnon tyypistä ja määrästä, astian materiaalista (lasi/muovi) sekä lisätyn veden lämpötilasta. Seuraavassa taulukossa on viitearvoja lämmitys ajan valitsemiseksi, kun loppulämpötilaksi halutaan 37 °C.

	Kesto
100 ml maitoa/jääkaappikylmä	~ 8 min
250 ml maitoa/jääkaappikylmä	~ 14 min
190 g soseerua/huoneenlämpöinen	~ 8 min

3. Paina uudestaan pikalämmityspainiketta  lämmityksen käynnistämiseksi.
Lämmityksen ajan näytöllä näkyy jäljellä oleva aika. Minuutti ennen lämmityksen loppumista näyttö alkaa vilkkua. Lämmitys päättyy valitun lämmitys ajan kuluttua umpeen. Lämmitys-LED ja näyttö sammuvat.

Kuumanapidon aloittaminen ilman aiempaa lämmitystä:

1. Kytke laite päälle painamalla painiketta . Näytölle ilmestyy senhetkinen lämpötila. Vakioasetus on 37 °C.
2. Lämpötilan asettamiseksi paina painiketta  niin monta kertaa, kunnes haluttu kuumanapitolämpötila (35 °C–85 °C) saavutetaan. Lämpötilaksi (°C) voi valita 37, 38, 40, 45, 50, 55, 60, 70, 80. Arvosta 85 °C lukema palaa arvoon 35 °C.
3. Paina uudestaan painiketta  kuumanapidon käynnistämiseksi.

Lämmityksen/kuumanapidon päättäminen:

1. Paina painiketta  2 sekunnin ajan.
Näyttö ja lämmitys kytkeytyvät pois päältä.
2. Nosta tuttipullo/lasipurkki laitteesta nostimella.
3. Irrota verkkojohto jokaisen käytön jälkeen, kaada vesi pois ja kuivaa laite pyyhkeellä.



- Ravistele pulloa tai sekoita purkkiruokaa.
- Tarkista, onko ruoka oikean lämpöistä.
- Käytä lämmitetty vauvanruoka mahdollisimman pian välttääksesi lämpötilassa 32° C - 42° C kasvavien bakteerien lisääntyminen.
- Emme suosittele pitämään ruokaa lämpimänä pitkään, koska tärkeät vitamiinit voivat silloin mennä hukkaan.
- Älä kuumenna kerran lämmitettyä ruokaa uudelleen hygieenisistä ja mikrobiologisista syistä.
- Vältä ruoan/nesteen ylikuumenemista.

8. Puhdistus ja hoito

Laitteen elinikää voidaan lisätä huolellisella käsittelyllä:

- Laitteen eliniän pidentämiseksi ei ole suositeltavaa käyttää laitetta (pysyvästi) korkeilla lämpötiloilla.
- Käytä vauvanruoan lämmittämiseen kiehautettua tai suodatettua vettä. Tämä vähentää kalkin muodostumista.
- Katkaise laitteesta virta aina ennen laitteen puhdistamista.
- Käytä laitteen puhdistamiseen ainoastaan kosteaa pyyhettä. Älä käytä hankausaineita tai muita puhdistusai-

- neita.
- Poista laitteesta kalkki etikalla tai sitruunahapolla. Aseta nostin paikoilleen, sekoita keskenään 50 ml etikkaa ja 100 ml kylmää vettä tai paketti sitruunahappoa ja 200 ml kylmää vettä ja kaada tämä liuos laitteeseen. Anna liuoksen vaikuttaa, kunnes kalkkikerrokset ovat irronneet; älä käynnistä lämmitystoimintoa. Kaada neste pois, huuhtele laite perusteellisesti ja kuivaa lopuksi pyyhkeellä.
- Poista laitteesta kalkki neljän viikon välein.

9. Ongelmien ratkaisu

Vika	Syy	Toimenpide
Käytön aikana laitteen alle ilmestyy vettä.	viallinen laite	Sammuta laite välittömästi, irrota verkkojohto, kaada vesi pois ja toimita laite kauppiaille.
Lämmitys ei käynnisty tai lopu.	rikkinäinen termostaatti	Sammuta laite välittömästi, irrota verkkojohto, kaada vesi pois ja toimita laite kauppiaille.
Ei LED-näyttöä	Verkkopistoke ei ole liitetty (oikein) tai viallinen laite	Tarkasta, onko verkkopistoke (oikein) liitetty. Jos näyttö ei ilmesty tästä huolimatta, sammuta laite, irrota verkkojohto ja toimita laite kauppiaille.
Ruuanlämmitin ei kytkeydy päälle johdon liittämisen jälkeen.	ei virtaa	Tarkista, onko verkkopistoke oikein liitetty.
Lämpöpöytä ei nouse lämmityksen käynnistyttyä; laite sammuu hetken päästä.	laitteessa ei ole vettä	Irrota laite verkosta, anna sen jäähtyä, täytä se sitten vedellä ja aloita lämmitys ohjeen mukaisesti.
Ruoka ei ole lämmintä lämmityksen jälkeen.	laitteessa on liian vähän vettä	Irrota laite verkosta, anna sen jäähtyä, täytä se sitten vedellä ja aloita lämmitys ohjeen mukaisesti.

10. Hävittäminen

Ympäristösyistä käytöstä poistettua laitetta ei saa hävittää tavallisen talousjätteen mukana. Hävitä käytöstä poistettu laite viemällä se asianmukaiseen keräys- ja kierrätyspisteeseen. Laite tulee hävittää EU:n antaman sähkö- ja elektroniikkaromua koskevan WEEE-direktiivin (Waste Electrical and Electronic Equipment) mukaisesti. Saat lisätietoja paikallisilta jätehuoltoviranomaisilta.



Virheet ja muutokset mahdollisia

11. Tekniset tiedot

Käyttöjännite:	220 - 240 V ~ / 50/60 Hz
Tehontarve:	80 W
Lämmitysaika:	3 - 18 min
Kuumanapitolämpötila:	35 °C - 85 °C

12. Takuu / huolto

Tarkempia tietoja takuusta ja takuehdoista löytyy mukana toimitetusta takuulomakkeesta.