

# KOMATSU

## PC228USLC-11



Pelle hydraulique

**Puissance du moteur**  
123 kW / 167 ch @ 2000 t/mn

**Poids opérationnel**  
24350 - 27925 kg

**Capacité du godet**  
max. 1,49 m<sup>3</sup>

## PC228USLC-11



Puissance du moteur

**123 kW / 167 ch @ 2000 t/mn**

Poids opérationnel

**24350 - 27925 kg**

Capacité du godet

**max. 1,49 m<sup>3</sup>**



## Maniabilité et performance environnementale exceptionnelles

### Puissance et respect de l'environnement

- Conforme à la norme EU Stage V
- Arrêt moteur automatique réglable en cas de ralenti prolongé
- Technologies Komatsu pour économiser du carburant
- Visco-coupleur du ventilateur moteur
- Jusqu'à +21% de capacité de levage

### Efficacité maximale

- Productivité améliorée
- Polyvalence intégrée et productivité supérieure
- Déport arrière court et stabilité exceptionnelle
- Gestion améliorée du moteur
- Rendement hydraulique amélioré
- Contrôle des équipements intégré Komatsu (KIAC)

### Confort élevé

- Siège de l'opérateur à suspension pneumatique intégrale
- Conception silencieuse
- Moniteur à grand écran avec interface révolutionnaire
- Confort accru

### La sécurité avant tout

- Cabine SpaceCab™ Komatsu
- Système de contrôle amélioré
- Système de détection du point mort des manipulateurs et leviers
- Système KomVision de vision panoramique

### Qualité des composants Komatsu

- Composants de qualité Komatsu
- Réseau étendu de distributeurs

### Komtrax

- Système de suivi à distance Komatsu
- Communications mobiles 4G
- Antenne de communication intégrée
- Données opérationnelles et rapports enrichis



Le pack d'entretien complet  
de votre machine Komatsu



### **Productivité plus élevée**

La PC228USLC-11 est rapide et précise. Elle est équipée d'un moteur Komatsu puissant, certifié conforme aux normes d'émission EU Stage V, du système hydraulique de détection de charge à centre fermé CLSS Komatsu et du confort Komatsu de première classe pour assurer une réactivité supérieure et une productivité inégalée dans sa catégorie.

### **Technologies Komatsu pour économiser du carburant**

La PC228USLC-11 consomme jusqu'à 6% de carburant en moins. La gestion du moteur a été améliorée. La fonction d'ajustement variable de la vitesse du moteur et de la pompe et un visco-coupleur de ventilateur garantissent l'efficacité et la précision des mouvements simples ou combinés.

### **Arrêt moteur automatique réglable en cas de ralenti prolongé**

L'arrêt moteur automatique de Komatsu en cas de ralenti prolongé coupe automatiquement le moteur après une période d'inactivité prédéfinie. Cette fonction peut être programmée facilement, avec un délai de 5 à 60 minutes, pour réduire la consommation de carburant et les émissions inutiles et pour diminuer le coût d'exploitation. La jauge éco et les conseils éco affichés à l'écran de la cabine favorisent une utilisation encore plus efficace.

## Puissance et respect de l'environnement

### Moteur Komatsu conforme à la norme EU Stage V

Le moteur Komatsu certifié conforme aux normes d'émission EU Stage V est productif, fiable et efficace. Avec son taux d'émissions très faible, il concilie impact réduit sur l'environnement et performances supérieures qui permettent de réduire les coûts d'exploitation et offrent la possibilité à l'opérateur de travailler l'esprit tranquille.



### Système de traitement des gaz d'échappement à usage sévère

Le système de post-traitement des gaz d'échappement combine le filtre à particules diesel Komatsu (KDPF) et la réduction catalytique sélective (SCR). Le module SCR assure l'injection de la quantité et des proportions adéquates de la solution AdBlue® pour décomposer les NOx en eau (H<sub>2</sub>O) et en azote (N<sub>2</sub>) non toxique. Les émissions de NOx sont réduites de 80% par rapport aux moteurs répondant aux normes EU Stage IIIB.

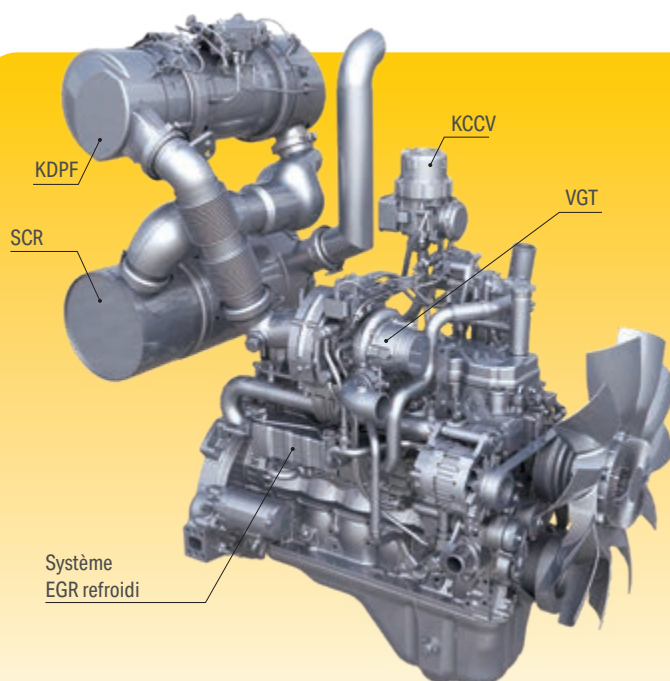
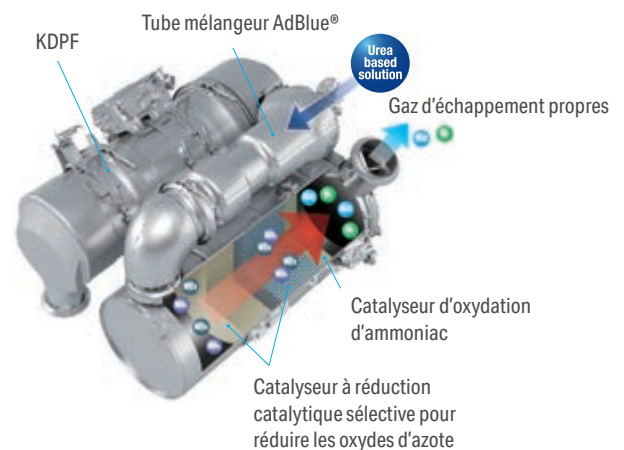

#### Rampe commune haute pression (HPCR)

Pour assurer une combustion intégrale du carburant tout en réduisant les émissions d'échappement, le système d'injection à rampe commune haute pression est piloté par une unité électronique. Il envoie ainsi une quantité précise de carburant sous pression dans la chambre de combustion redessinée du moteur via de multiples injections.

#### Recirculation des gaz d'échappement (EGR)

La technologie du système EGR refroidi a largement fait ses preuves dans les moteurs Komatsu actuels. La capacité accrue du refroidisseur EGR se traduit par des émissions NOx très basses et un moteur plus performant.

#### Carter de recyclage des gaz Komatsu (KCCV)

Les émissions du carter (gaz de fuite) traversent un filtre fermé CCV. Le brouillard d'huile piégé dans ce filtre est renvoyé au carter tandis que les gaz filtrés retournent à l'admission d'air.

#### Turbocompresseur à géométrie variable (VGT)

Le VGT assure un débit d'air optimal vers la chambre de combustion du moteur quelles que soient la charge et la vitesse. Résultat: des gaz d'échappement plus propres et une consommation réduite sans perte de puissance ni de performances.

## Déport arrière court et stabilité exceptionnelle

La PC228USLC-11 présente un profil arrondi avec un minimum de protrusion à l'avant et à l'arrière. Son rayon de giration arrière est ultracourt, idéal pour le travail en espace restreint, surtout dans les zones urbaines ou pour les constructions routières, l'exploitation forestière et la démolition. Sa structure optimisée lui confère en outre une stabilité exceptionnelle. Combinée avec un champ d'applications très large, cette stabilité rend la PC228USLC-11 idéale pour tout travail requérant une longue portée, comme la démolition, le talutage et la découpe de pentes. Grâce à une portée de déversement importante pour les opérations de chargement, le travail devient synonyme d'aisance, efficacité et sérénité.

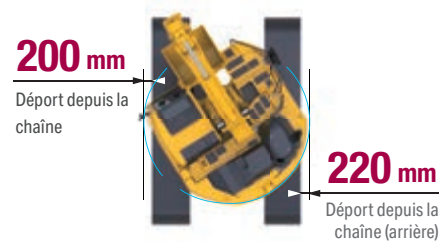
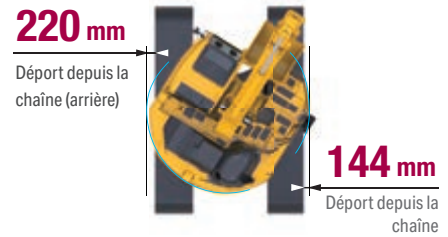

Deux circuits hydrauliques disponibles en option permettent d'utiliser une vaste gamme d'accessoires



Protection train de chaîne pleine longueur (en option)

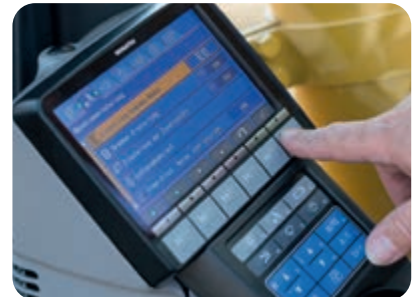

La polyvalence à portée de main: sélectionnez le réglage parfait pour chaque tâche

## Polyvalence intégrée

A la fois puissante et précise, la Komatsu PC228USLC-11 est équipée pour effectuer toutes ses tâches avec brio. Qu'il s'agisse de grands ou petits chantiers de terrassement, de tranchées, d'aménagements du paysage ou de préparatifs de sites, le système hydraulique Komatsu garantit en permanence une productivité et un contrôle maximum.

## Vaste choix d'options

15 circuits hydrauliques auxiliaires sont disponibles en option et il est possible de personnaliser et d'enregistrer simplement dix configurations d'accessoires. Grâce au circuit de commande hydraulique pour attache-rapide installé d'origine, il est plus facile que jamais d'alterner les modes d'exploitation. Les différents types de bras et de châssis vous permettent de configurer la PC228USLC-11 en fonction des besoins spécifiques liés au transport, à l'enveloppe de travail ou à la tâche.

## 6 modes de travail

La PC228USLC-11 développe toute la puissance requise avec une consommation de carburant très faible. 6 modes de travail sont disponibles: Puissance, Levage/Précision, Marteau, Économique, Accessoire puissance et Accessoire économique. L'opérateur peut ajuster le mode économique pour trouver l'équilibre idéal entre puissance et économie en fonction de la tâche à effectuer. Le débit d'huile alimentant les accessoires hydrauliques est également directement réglable via le large moniteur de contrôle.

## Efficacité maximale



Flèche à portée variable (en option)



Le contrôle des équipements intégré Komatsu (KIAC) offre jusqu'à 15 présélections d'outils pour le débit et la pression d'huile (en option)



Lame (en option)

## Confort élevé

### Confort accru

Dans la spacieuse cabine SpaceCab™, un siège chauffant à haut dossier et à suspension pneumatique équipé d'accoudoirs réglables est installé de série pour assurer un confort amélioré au centre d'un environnement de travail agréable et peu fatigant. La grande visibilité et l'ergonomie des commandes participe à l'amélioration de la productivité de l'opérateur.

### Confort opérateur parfait

En plus de la radio installée d'origine, la PC228USLC-11 est équipée d'une entrée auxiliaire pour connecter des appareils externes et diffuser de la musique par les haut-parleurs de la cabine. La cabine dispose en outre de deux ports d'alimentation de 12 volts. Des boutons de commande proportionnels sont prévus d'origine pour diriger les équipements avec précision et en toute sécurité.

### Conception silencieuse

Les pelles hydrauliques de Komatsu présentent des niveaux de bruit externes extrêmement bas et conviennent tout particulièrement pour le travail dans des espaces confinés ou des zones urbaines. L'utilisation optimale de l'isolation acoustique ainsi que de matériaux insonorisants rendent les niveaux de bruit internes comparables à ceux d'une voiture haut de gamme.



Commandes pratiques, ergonomiques et précises: leviers à bouton de commande proportionnel pour les accessoires



Climatisation automatique



Rangement pour magazines



## La sécurité avant tout

### Sécurité optimale sur le chantier

Les dispositifs de sécurité de la Komatsu PC228USLC-11 répondent aux normes industrielles les plus récentes et fonctionnent en synergie afin de minimiser les risques pour le personnel à l'intérieur et autour de l'engin. Le système de détection du point mort des leviers de déplacement et des équipement de travail, ainsi qu'une ceinture de sécurité avec voyant et une alarme sonore de déplacement améliorent la sécurité sur le chantier. Des plaques antidérapantes ultrarésistantes – dotées d'un revêtement supplémentaire à coefficient de friction élevé – assurent la sécurité pour le personnel à long terme.

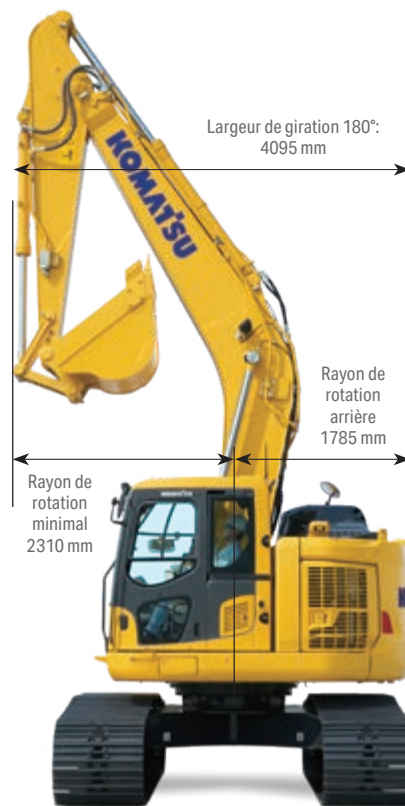

### Rayon de giration arrière court

1,79 m – Comme le déport de la PC228USLC-11 est plus compact que celui des modèles conventionnels, la PC228USLC-11 n'oblige plus l'opérateur à constamment regarder dans son dos pour tout mouvement.

### Rayon de giration avant réduit

2,31 m – L'angle de levage de la flèche de la PC228USLC-11 est supérieur à celui de la PC210-11, réduisant ainsi la protrusion avant.



Caméras KomVision

### KomVision

La visibilité obtenue grâce à KomVision offre en permanence à l'opérateur une vue claire de la zone de sécurité autour de la machine. Cela permet à l'opérateur de se concentrer sur le travail en cours, même par faible luminosité.



Excellent protection de l'opérateur

### Cabine SpaceCab™ Komatsu

La cabine est certifiée ROPS et dotée d'une structure tubulaire à haute résistance, capable d'absorber les plus gros impacts, notamment lors du retournement de la machine. La ceinture de sécurité maintient l'opérateur dans la zone de sécurité de la cabine en cas de retournement de la machine. En option, la pelle peut être équipée d'un système de protection contre les chutes d'objets (Falling Object Protective Structure – FOPS) avec protection frontale ouvrable.



Mains courantes et plaques antidérapantes

### Sécurité d'entretien

Une protection thermique entoure les zones les plus chaudes du moteur, la courroie et les poulies du ventilateur sont protégées, une séparation pompe/moteur empêche la projection d'huile hydraulique sur le moteur et les mains courantes sont exceptionnellement robustes: Komatsu reste fidèle à la tradition et assure un niveau de sécurité maximal pour accélérer et faciliter l'entretien.



## Coûts d'exploitation moins élevés

L'équipement informatique Komatsu contribue à la réduction des coûts d'exploitation en aidant à gérer les activités de manière confortable et efficace. Il améliore le niveau de satisfaction des clients et la compétitivité de nos produits.

## Moniteur large

Offrant une sélection de 26 langues, le moniteur large présente des commutateurs et touches multifonctions simples et pratiques pour un accès instantané à de nombreuses fonctionnalités et données opérationnelles.

## Interface révolutionnaire

Les informations utiles sont plus que jamais faciles à trouver et à comprendre grâce à l'interface moniteur améliorée. Une simple pression sur la touche F3 permet de sélectionner un écran principal optimal pour le travail en cours.



Accès rapide au journal de travail



KomVision offre plusieurs vues grâce au réseau de caméras, tout en maintenant affichée en permanence une vue aérienne, depuis le dessus de la machine

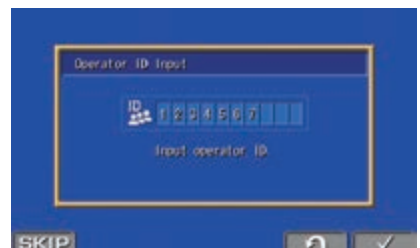

Fonction d'identification de l'opérateur

## Technologie d'information et de communication



### KOMTRAX

#### Une solution pour une productivité supérieure

Komtrax utilise la dernière technologie de contrôle sans fil. Compatible avec des ordinateurs personnels, smartphones ou tablettes, il fournit des données pertinentes et rentables sur un parc et les équipements, ainsi qu'une mine d'informations pour optimiser leurs performances. En créant un réseau de support étroitement intégré, il permet une maintenance proactive et préventive, pour une gestion plus efficace des activités.

#### Connaissances

Vous obtenez des réponses rapides à vos questions essentielles et critiques sur vos engins – ce qu'ils font, quand ils l'ont fait, où ils se situent, comment ils peuvent être utilisés plus efficacement et quand un entretien s'impose. Les données relatives aux performances sont transmises par technologie de communication sans fil (satellite, GPRS ou 4G selon le modèle), de l'engin vers l'ordinateur et le distributeur Komatsu local – qui sera rapidement disponible pour une analyse et un feed-back d'expert.

#### Commodité

Komtrax aide à gérer confortablement votre parc d'engins sur le Web, où que vous soyez. Les données sont analysées et organisées avec pertinence, pour une visualisation aisée et intuitive sur des cartes, listes, graphiques et diagrammes. Ainsi, on peut anticiper un entretien éventuel, un besoin de pièces, ou remédier à un problème avant l'arrivée de techniciens Komatsu sur site.

#### Une multitude de possibilités

Les informations détaillées que Komtrax permet de consulter 24 heures sur 24 et 7 jours sur 7 donnent une multitude de possibilités pour prendre de meilleures décisions quotidiennes, voire stratégiques à long terme – sans frais supplémentaires. Il permet d'anticiper les problèmes, personnaliser les programmes d'entretiens, réduire les temps d'arrêt et maintenir les engins là où ils doivent être: au travail, sur le chantier.



## Maintenance aisée



### Points d'entretien centralisés

Komatsu a conçu le PC228USLC-11 avec des points d'entretien placés dans des endroits facilement accessibles afin de faciliter les entretiens et inspections nécessaires et de les rendre plus rapides.

### Komatsu Care

Komatsu Care est un programme de maintenance inclus dans votre nouvel engin Komatsu. Il couvre l'entretien périodique réalisé par des techniciens formés par Komatsu, avec des pièces Komatsu d'origine. Selon le moteur de votre machine, ce programme prévoit également sous certaines conditions la couverture étendue du filtre à particules diesel Komatsu (KDPF), ainsi que de la réduction catalytique sélective (SCR). Contactez votre distributeur local Komatsu pour les termes et les conditions.

### Filtre à huile longue durée

Le filtre à huile hydraulique Komatsu d'origine utilise un matériau de filtrage hautes performances pour de longs intervalles de remplacement, ce qui permet de réduire sensiblement les coûts de maintenance.



### Réservoir AdBlue®

Pour faciliter l'accès au réservoir d'AdBlue®, celui-ci est installé sur l'escalier avant.

### Les programmes de garantie de Komatsu

Lorsque vous achetez un matériel Komatsu, vous obtenez l'accès à une vaste gamme de programmes et services conçus pour vous aider à obtenir le meilleur rendement de votre investissement. Le programme de garantie flexible de Komatsu (Komatsu Flexible Warranty Programme, KFWP) offre par exemple une gamme d'options de garantie étendue sur la machine et ses composants. Ces options peuvent être choisies pour répondre à vos besoins individuels et à vos activités. Ce programme est conçu pour contribuer à réduire les coûts d'exploitation des utilisateurs de machines Komatsu.

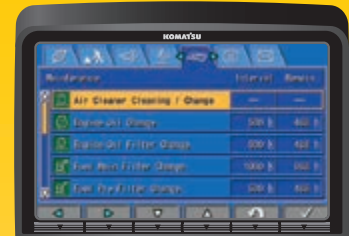

Écran de base de maintenance

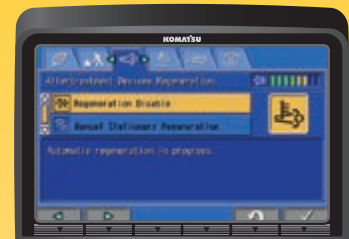

Écran de régénération du système de traitement des gaz d'échappement pour le filtre à particules diesel Komatsu (KDPF)

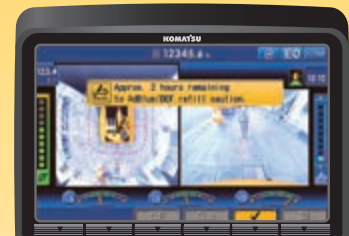

Niveau du liquide AdBlue® et assistance au remplissage



## Qualité des composants Komatsu

### La qualité Komatsu

Employant les dernières techniques informatiques et utilisant un cycle de test exhaustif, Komatsu produit des engins qui répondent à vos plus hautes exigences. Tous les principaux composants de la PC228USLC-11 ont été conçus et fabriqués directement par Komatsu et les fonctions essentielles de l'engin sont en parfaite harmonie, pour une fiabilité et des performances d'excavation extrêmes.

### Conception robuste

La résistance et la durabilité maximales – avec une sécurité et un service à la clientèle de première classe – sont les clés de voûte de la philosophie Komatsu. Ainsi, diverses pièces moulées sont intégrées à des endroits-clés de la structure de l'engin afin d'assurer une bonne répartition des charges. Des renforts en acier haute résistance sont intégrés dans la face basse intérieure du balancier pour protéger la structure contre les impacts.



### Réseau étendu de distribution

Le vaste réseau de distribution de Komatsu est à pied d'œuvre afin de maintenir votre parc au mieux de sa forme. Des formules d'entretien personnalisées, avec une livraison expresse de pièces détachées, sont également disponibles pour des performances toujours optimales.



Un train de chaînes conçu de manière durable et fiable pour une protection maximale



Pied de flèche en acier moulé et plaque de dessous de flèche d'une seule pièce

# Spécifications

## Moteur

Modèle	Komatsu SAA6D107E-3
Type	Injection directe « Common Rail », refroidi par eau, 4 temps, à turbocompresseur, refroidi
Puissance du moteur	
au régime moteur nominal	2000 t/mn
ISO 14396	123 kW / 167 ch
ISO 9249 (puissance moteur nette)	123 kW / 167 ch
Nombre de cylindres	6
Alésage × course	107 × 124 mm
Cylindrée	6,69 l
Filtre à air	À double élément avec indicateur de colmatage et auto-évacuateur de poussière
Refroidissement	Ventilateur de type aspiration avec protection radiateur
Carburant	Carburant diesel conforme à la norme EN590 Class 2/Grade D. Carburants paraffiniques (HVO, GTL, BTL) conformes à la norme EN 15940:2016

## Système hydraulique

Type	HydrauMind. Système à centre fermé à détection de charge et à valves de compensation de pression
Distributeurs additionnels	2 circuits additionnels et à contrôle proportionnel en option
Pompe principale	2 pompes à débit variable alimentant la flèche, le balancier, le godet et les circuits de rotation et de translation
Débit max. de la pompe	490 l/min
Tarage des soupapes de sécurité	
Circuit équipements	380 kg/cm <sup>2</sup>
Translation	380 kg/cm <sup>2</sup>
Rotation	300 kg/cm <sup>2</sup>
Circuit de pilotage	33 kg/cm <sup>2</sup>

## Capacités de remplissage

Réservoir de carburant	290 l
Radiateur	30 l
Huile moteur	23,1 l
Système de rotation	6,5 l
Réservoir hydraulique	126 l
Réductions finales (chaque côté)	5,0 l
Réservoir AdBlue®	13 l

## Système de rotation

Type	Moteur à piston axial avec double réduction planétaire
Verrouillage de la rotation	Frein à disques hydraulique actionné électriquement dans le moteur de rotation
Vitesse de rotation	0 - 11 t/mn
Couple de rotation	65 kNm

## Transmission et freinage

Commande de direction	2 leviers avec pédales donnant un contrôle indépendant total sur chaque chenille
Transmission	Hydrostatique
Translation	Sélection automatique 3 vitesses
Rampe max.	70%, 35°
Vitesses max.	
Lo / Mi / Hi	3,0 / 4,1 / 5,5 km/h
Puissance de traction max.	20600 kg
Système de freinage	Disques à commandes hydrauliques dans chaque moteur de translation

## Trains de chaînes

Construction	Châssis central en X avec trains de chenilles à caissons
Chaînes	
Type	Étanche
Patins (chaque côté)	49
Tension	À ressort et hydraulique
Galets	
Galets de roulement (chaque côté)	9
Galets porteurs (chaque côté)	2

## Environnement

Émissions moteur	Conforme aux normes EU Stage V
Niveaux de bruit	
LwA bruit extérieur	100 dB(A) (2000/14/EC Stage II)
LpA bruit intérieur	71 dB(A) (test dynamique ISO 6396)
Niveaux de vibration (EN 12096:1997)	
Main/bras	≤ 2,5 m/s <sup>2</sup> (incertitude de mesure K = 0,51 m/s <sup>2</sup> )
Corps	≤ 0,5 m/s <sup>2</sup> (incertitude de mesure K = 0,30 m/s <sup>2</sup> )
Contient des gaz à effet de serre fluorés HFC-134a (PRG 1430).	
Quantité de gaz 0,8 kg, équivalent de CO <sub>2</sub> 1,14 t.	

**Poids opérationnel (ca.)**

	Flèche monobloc		Flèche à volée variable	
	Poids opérationnel	Pression au sol	Poids opérationnel	Pression au sol
Patins triple arête				
600 mm (avec lame optionnelle)	24350 (26800) kg	0,51 (0,56) kg/cm <sup>2</sup>	25475 (27925) kg	0,54 (0,58) kg/cm <sup>2</sup>
700 mm	24620 kg	0,44 kg/cm <sup>2</sup>	25745 kg	0,47 kg/cm <sup>2</sup>
800 mm	24945 kg	0,39 kg/cm <sup>2</sup>	26070 kg	0,42 kg/cm <sup>2</sup>
900 mm	25275 kg	0,35 kg/cm <sup>2</sup>	26400 kg	0,37 kg/cm <sup>2</sup>
Patins Roadliner 600 mm	24760 kg	0,52 kg/cm <sup>2</sup>	25885 kg	0,54 kg/cm <sup>2</sup>

Poids opérationnel incluant équipements de travail spécifiés, avec balancier de 2,9 m, godet de 650 kg, opérateur, lubrifiants, liquide de refroidissement, réservoir de carburant plein et équipements de série compris.

**Capacité et poids de godet max.**

Longueur balancier	Flèche monobloc			
	2,4 m		2,9 m	
Poids du matériau jusqu'à 1,2 t/m <sup>3</sup>	1,49 m <sup>3</sup>	1100 kg	1,37 m <sup>3</sup>	1000 kg
Poids du matériau jusqu'à 1,5 t/m <sup>3</sup>	1,36 m <sup>3</sup>	1100 kg	1,26 m <sup>3</sup>	950 kg
Poids du matériau jusqu'à 1,8 t/m <sup>3</sup>	1,18 m <sup>3</sup>	900 kg	1,10 m <sup>3</sup>	875 kg

**Capacité et poids de godet max.**

Longueur balancier	Flèche à volée variable			
	2,4 m		2,9 m	
Poids du matériau jusqu'à 1,2 t/m <sup>3</sup>	1,43 m <sup>3</sup>	1025 kg	1,32 m <sup>3</sup>	975 kg
Poids du matériau jusqu'à 1,5 t/m <sup>3</sup>	1,22 m <sup>3</sup>	925 kg	1,12 m <sup>3</sup>	875 kg
Poids du matériau jusqu'à 1,8 t/m <sup>3</sup>	1,06 m <sup>3</sup>	850 kg	0,97 m <sup>3</sup>	800 kg

Capacité et poids max. conformément à ISO 10567:2007

Consulter votre revendeur Komatsu pour la bonne sélection de godets et d'accessoires en fonction de votre application.

**Force au godet et au balancier**

Longueur balancier	2,4 m	2,9 m
Force d'arrachement au godet	16500 kg	14100 kg
Force d'arrachement au godet à PowerMax	17500 kg	15200 kg
Force de pénétration au balancier	12200 kg	10300 kg
Force de pénétration au balancier PowerMax	13000 kg	11000 kg

## Dimensions et performances

### Dimensions

A	Largeur hors-tout (structure supérieure)	2980 mm
B	Hauteur hors-tout (sommets de la cabine)	3050 mm
B'	Hauteur hors-tout (main courante)	3240 mm
C	Longueur hors-tout (corps de la machine)	4450 mm
D	Longueur arrière	1785 mm
	Rayon de rotation arrière	1785 mm
E	Garde au sol (contrepoids)	1075 mm
F	Hauteur du corps de la machine	2915 mm
G	Garde au sol	440 mm
H	Longueur de chaîne au contact au sol	3655 mm
I	Longueur de chaîne	4450 mm
J	Voie des chaînes	2380 mm
K	Largeur d'un patin	600, 700, 800, 900 mm
L	Larg. du châssis hors-tout avec patins de 600 mm	2980 mm
	Larg. du châssis hors-tout avec patins de 700 mm	3080 mm
	Larg. du châssis hors-tout avec patins de 800 mm	3180 mm
Q	Distance du centre de rotation à la lame	3040 mm
R	Lame, hauteur de levage max.	635 mm
S	Hauteur de la lame	745 mm
T	Lame, profondeur d'excavation max.	390 mm
	Largeur de lame	2985 mm

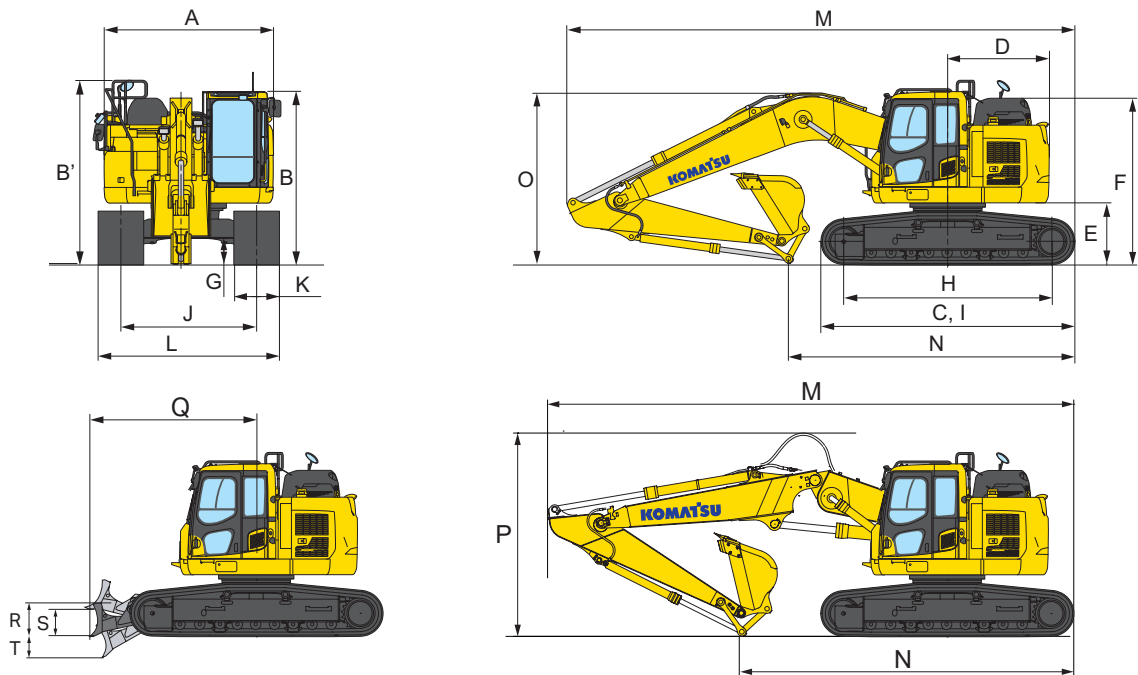

### Dimensions pour le transport

### Flèche monobloc

### Flèche à volée variable

	2,4 m	2,9 m	2,4 m	2,9 m
M Longueur pour transport	8980 mm	8920 mm	9190 mm	9285 mm
N Longueur sur sol (transport)	5890 mm	5050 mm	6595 mm	5855 mm
O Hauteur hors-tout (sommets de la flèche)	3165 mm	3105 mm	-	-
P Hauteur hors-tout (sommets du flexible)	-	-	3610 mm	3575 mm



# Rayon d'action

## Rayon d'action

Longueur balancier	Flèche monobloc	
	2,4 m	2,9 m
A Hauteur max. d'excavation	10380 mm	10700 mm
B Hauteur max. de déversement	7470 mm	7825 mm
C Profondeur max. d'excavation	6095 mm	6620 mm
D Profondeur max. d'excavation en paroi verticale	5315 mm	5980 mm
E Profondeur max. d'excavation sur une longueur de 2,44 m	5840 mm	6370 mm
F Portée max. d'excavation	9395 mm	9875 mm
G Portée max. d'excavation au niveau du sol	9205 mm	9700 mm
H Rayon de rotation min.	2700 mm	2310 mm
I Hauteur max. de rotation min.	8340 mm	8250 mm

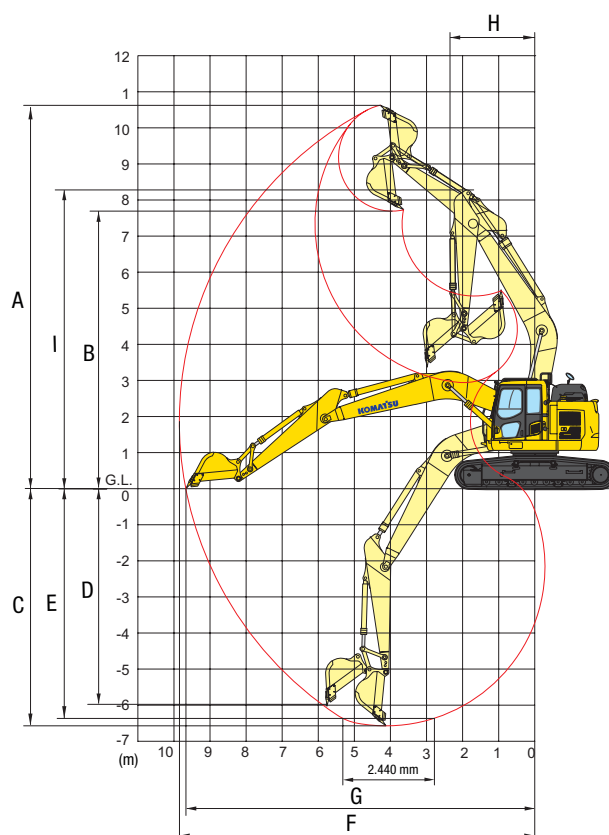

## Rayon d'action

Longueur balancier	Flèche à volée variable	
	2,4 m	2,9 m
A Hauteur max. d'excavation	11305 mm	11790 mm
B Hauteur max. de déversement	8380 mm	8830 mm
C Profondeur max. d'excavation	5725 mm	6225 mm
D Profondeur max. d'excavation en paroi verticale	4750 mm	5350 mm
E Profondeur max. d'excavation sur une longueur de 2,44 m	5535 mm	6050 mm
F Portée max. d'excavation	9775 mm	10270 mm
G Portée max. d'excavation au niveau du sol	9595 mm	10095 mm
H Rayon de rotation min.	2570 mm	2370 mm
I Hauteur max. de rotation min.	8735 mm	8755 mm

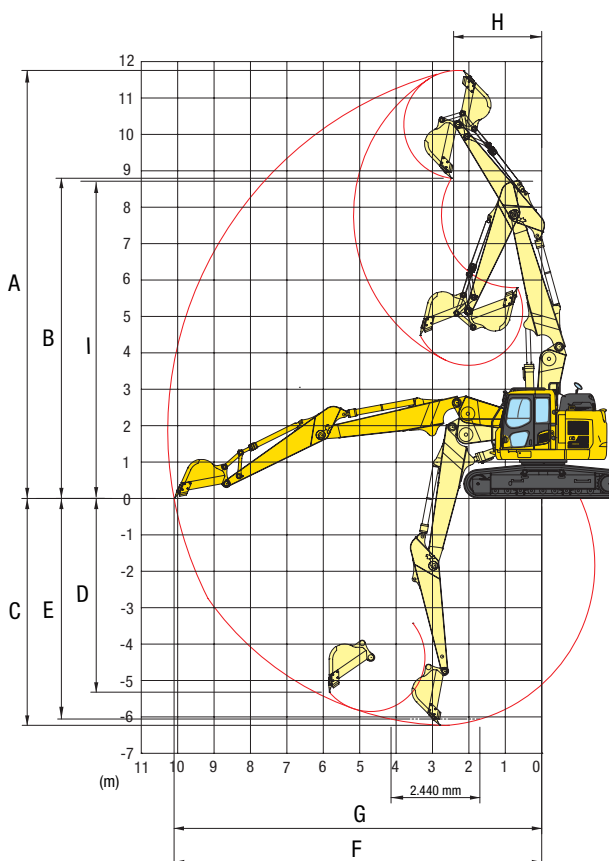

# Capacité de levage

## Flèche monobloc

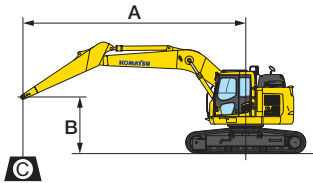

- A - Portée du centre de rotation
- B - Hauteur au crochet du godet
- C - Capacité de levage

- Rendement vers l'avant
- Rendement sur le côté
- Rendement à portée maximale

Poids:  
 Avec balancier de 2,4 m:  
 timonerie et vérin de godet: 360 kg  
 Avec balancier de 2,9 m:  
 timonerie et vérin de godet: 335 kg

Avec patins de 700 mm

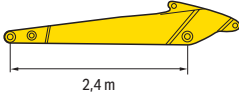
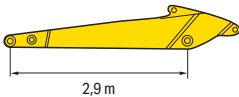
Longueur balancier	A				7,5 m		6,0 m		4,5 m		3,0 m		1,5 m	
	B													
 2,4 m	6,0 m	kg	*5155	4275			*6615	5385						
	4,5 m	kg	*5215	3615	5675	3725	*7305	5185	*8385	7895				
	3,0 m	kg	5035	3285	5535	3605	7675	4875	*11055	7295				
	1,5 m	kg	4875	3155	5385	3465	7395	4625	11455	6695				
	0,0 m	kg	4975	3185	5275	3365	7175	4425	11075	6385	*8265	*8265		
	-1,5 m	kg	5405	3435	5255	3345	7085	4345	10985	6305	*10565	*10565	*8975	*8975
 2,9 m	6,0 m	kg	*3640	*3640	*3990	3860								
	4,5 m	kg	*3660	3330	5760	3800	*6740	5290						
	3,0 m	kg	*3810	3060	5600	3660	7810	4990	*10090	7510	*14590	14010		
	1,5 m	kg	*4100	2940	5430	3500	7490	4700	11680	6890	*7740	*7740		
	0,0 m	kg	4590	2960	5300	3380	7230	4480	11200	6490	*6080	*6080		
	-1,5 m	kg	4930	3150	5230	3320	7090	4360	11010	6330	*10190	*10190	*6060	*6060
	-3,0 m	kg	5730	3610			7100	4370	11080	6390	*17170	12150	*10620	*10620
	-4,5 m	kg	7840	4810					*11300	6600	*16750	12550		

\* La charge est limitée par la capacité hydraulique plutôt que par le basculement.

Les rendements se basent sur la norme SAE N° J1097.

Les charges indiquées ne dépassent pas 87% de la capacité hydraulique de levage ou 75% de la charge de basculement.

Si un équipement supplémentaire est installé sur le balancier, il convient de soustraire le poids de cet équipement aux valeurs mentionnées.

## Flèche monobloc - avec lame

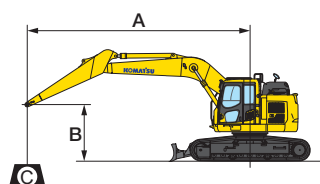

- A** - Portée du centre de rotation
- B** - Hauteur au crochet de godet
- C** - Capacité de levage

- Rendement vers l'avant
- Rendement sur le côté
- Rendement à portée maximale

Poids:  
Avec balancier de 2,4 m:  
timonerie et vérin de godet: 360 kg  
Avec balancier de 2,9 m:  
timonerie et vérin de godet: 335 kg

Avec des patins de 600 mm et lame AU NIVEAU DU SOL

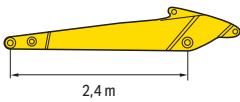
Longueur balancier	A		7,5 m		6,0 m		4,5 m		3,0 m		1,5 m		
	B												
	6,0 m	kg *5630	4490			*6950	5360						
	4,5 m	kg *5620	3740			*7560	5200	*8770	8050				
	3,0 m	kg *5860	3380	*7510	3570	*8590	4950	*11100	7440				
	1,5 m	kg *6370	3250	*7960	3470	*9600	4710	*13050	6950				
	0,0 m	kg *7310	3320	*8230	3400	*10250	4550	*13910	6720				
	-1,5 m	kg *8530	3650			*10300	4510	*13770	6690	*12720	*12720		
-3,0 m	kg *9000	4470			*9320	4600	*12620	6800		13120			
-4,5 m	kg		7050										7140

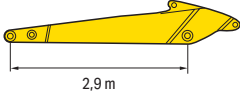
	6,0 m	kg *3780	*3780										
	4,5 m	kg *3760	3410	*5730	3750	*7020	5310						
	3,0 m	kg *3880	3120	*7150	3640	*8120	5050	*10270	7650				
	1,5 m	kg *4160	3010	*7720	3510	*9260	4790	*12480	7100				
	0,0 m	kg *4670	3050	*8150	3410	*10090	4600	*13720	6800		*7150	*7430	
	-1,5 m	kg *5570	3300	*7380	3380	*10370	4510	*13950	6700	*11640	*11640	*12050	
-3,0 m	kg *7460	3900			*9850	4540	*13190	6760	*17880	13000			
-4,5 m	kg		5480						6980		13400		

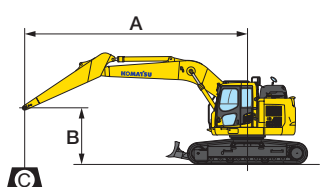

- A** - Portée du centre de rotation
- B** - Hauteur au crochet de godet
- C** - Capacité de levage

- Rendement vers l'avant
- Rendement sur le côté
- Rendement à portée maximale

Poids:  
Avec balancier de 2,4 m:  
timonerie et vérin de godet: 360 kg  
Avec balancier de 2,9 m:  
timonerie et vérin de godet: 335 kg

Avec des patins de 600 mm et lame SOULEVÉE

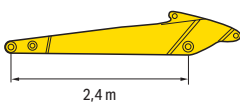
Longueur balancier	A		7,5 m		6,0 m		4,5 m		3,0 m		1,5 m		
	B												
	6,0 m	kg *5630	4490			*6950	5360						
	4,5 m	kg 5260	3740			7420	5200	8770	8050				
	3,0 m	kg 4770	3380	5050	3570	7140	4950	11100	7440				
	1,5 m	kg 4620	3250	4940	3470	6870	4710	10780	6950				
	0,0 m	kg 4740	3320	4860	3400	6690	4550	10510	6720		*12720		
	-1,5 m	kg 5250	3650			6640	4510	10470	6690		13120		
-3,0 m	kg		4470				4600		6800				
-4,5 m	kg		7050										7140

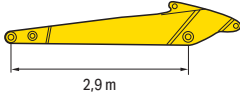
	6,0 m	kg *3780	*3780										
	4,5 m	kg *3760	3410	5240	3750	*7020	5310						
	3,0 m	kg *3880	3120	5120	3640	7250	5050	*10270	7650				
	1,5 m	kg *4160	3010	4980	3510	6960	4790	10970	7100				
	0,0 m	kg 4340	3050	4880	3410	6740	4600	10600	6800	*7150	*7150		
	-1,5 m	kg 4720	3300	4840	3380	6650	4510	10480	6700	*11640	*11640	*7430	
-3,0 m	kg		3900			6680	4540	10550	6760		13000		*12050
-4,5 m	kg		5480						6980		13400		

\* La charge est limitée par la capacité hydraulique plutôt que par le basculement.

Les rendements se basent sur la norme SAE N° J1097.

Les charges indiquées ne dépassent pas 87% de la capacité hydraulique de levage ou 75% de la charge de basculement.

Si un équipement supplémentaire est installé sur le balancier, il convient de soustraire le poids de cet équipement aux valeurs mentionnées.

# Capacité de levage

## Flèche à volée variable

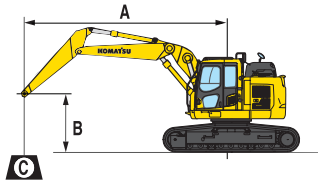

- A - Portée du centre de rotation
- B - Hauteur au crochet du godet
- C - Capacité de levage

- Rendement vers l'avant
- Rendement sur le côté
- Rendement à portée maximale

Poids:  
 Avec balancier de 2,4 m:  
 timonerie et vérin de godet: 360 kg  
 Avec balancier de 2,9 m:  
 timonerie et vérin de godet: 335 kg

Avec patins de 600 mm

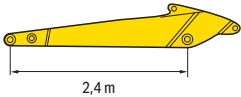
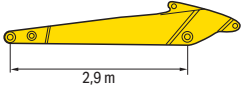
Longueur balancier	A				7,5 m		6,0 m		4,5 m		3,0 m		1,5 m	
	B													
 2,4 m	6,0 m	kg	*5470	3580			*7200	4850						
	4,5 m	kg	4850	3010	5220	3250	7510	4640	*9520	7220				
	3,0 m	kg	4440	2730	5100	3140	7180	4360	11370	6520				
	1,5 m	kg	4320	2630	4960	3020	6890	4100	10760	6010				
	0,0 m	kg	4430	2690	4880	2940	6710	3950	10540	5830				
	-1,5 m	kg	4870	2940	4900	2960	6680	3910	10550	5840				
 2,9 m	6,0 m	kg	*3600	3190	*4910	3400	*6700	4990						
	4,5 m	kg	*3520	2750	5310	3340	*7380	4770	*8780	7460				
	3,0 m	kg	*3560	2520	5170	3200	7300	4460	*10860	6760				
	1,5 m	kg	*3730	2430	5010	3060	6980	4180	10960	6170				
	0,0 m	kg	*4050	2470	4900	2960	6760	3990	10610	5890				
	-1,5 m	kg	4400	2670	4870	2930	6680	3910	10540	5830				

\* La charge est limitée par la capacité hydraulique plutôt que par le basculement.

Les rendements se basent sur la norme SAE N° J1097.

Les charges indiquées ne dépassent pas 87% de la capacité hydraulique de levage ou 75% de la charge de basculement.

Si un équipement supplémentaire est installé sur le balancier, il convient de soustraire le poids de cet équipement aux valeurs mentionnées.

## Flèche à volée variable - avec lame

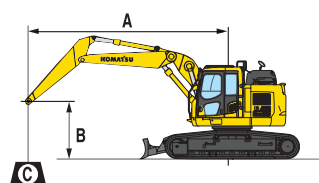

- A** - Portée du centre de rotation
- B** - Hauteur au crochet du godet
- C** - Capacité de levage

- Rendement vers l'avant
- Rendement sur le côté
- Rendement à portée maximale

Poids:  
Avec balancier de 2,4 m:  
timonerie et vérin de godet: 360 kg  
Avec balancier de 2,9 m:  
timonerie et vérin de godet: 335 kg

Avec des patins de 600 mm et lame AU NIVEAU DU SOL

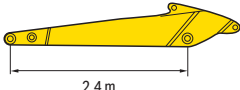
Longueur balancier	A		7,5 m		6,0 m		4,5 m		3,0 m		1,5 m	
	B											
	6,0 m	kg	*5280	3970			*8280	5340				
	4,5 m	kg	*6160	3360	*8110	3620	*8990	5130	*10940	7930		
	3,0 m	kg	*6290	3060	*8520	3510	*10030	4840	*13300	7230		
	1,5 m	kg	*6660	3960	*8990	3390	*11010	4590	*15100	6730		
	0,0 m	kg	*7360	3030	*9240	3310	*11580	4430	*15680	6540		
	-1,5 m	kg	*8630	3310	*8870	3330	*11500	4400	*15230	6550		
	-3,0 m	kg										

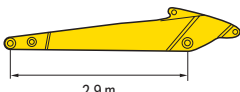
	6,0 m	kg	*3600	3550	*4910	3770	*6700	5470				
	4,5 m	kg	*3520	3070	*6680	3710	*7380	5250	*8780	8170		
	3,0 m	kg	*3560	2830	*7130	3570	*8350	4950	*10860	7470		
	1,5 m	kg	*3730	2740	*7630	3430	*9310	4670	*12680	6890		
	0,0 m	kg	*4050	2790	*7980	3330	*9960	4480	*13570	6610		
	-1,5 m	kg	*4620	3010	*7960	3330	*10110	4400	*13530	6550		
	-3,0 m	kg										

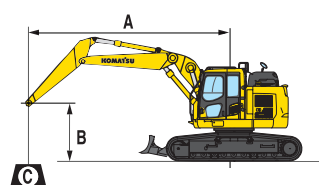

- A** - Portée du centre de rotation
- B** - Hauteur au crochet du godet
- C** - Capacité de levage

- Rendement vers l'avant
- Rendement sur le côté
- Rendement à portée maximale

Poids:  
Avec balancier de 2,4 m:  
timonerie et vérin de godet: 360 kg  
Avec balancier de 2,9 m:  
timonerie et vérin de godet: 335 kg

Avec des patins de 600 mm et lame SOULEVÉE

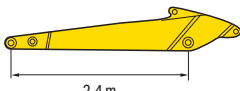
Longueur balancier	A		7,5 m		6,0 m		4,5 m		3,0 m		1,5 m	
	B											
	6,0 m	kg	5650	3970			7670	5340				
	4,5 m	kg	4800	3360	5160	3620	7430	5130	*10940	7930		
	3,0 m	kg	4390	3060	5040	3510	7100	4840	11250	7230		
	1,5 m	kg	4270	2960	4910	3390	6810	4590	10640	6730		
	0,0 m	kg	4380	3030	4830	3310	6640	4430	10420	6540		
	-1,5 m	kg		3310	4840	3330	6600	4400	10430	6550		
	-3,0 m	kg										

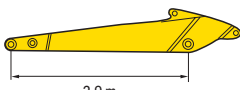
	6,0 m	kg	*3600	3550	*4910	3770	*6700	5470				
	4,5 m	kg	*3520	3070	5260	3710	*7380	5250	*8780	8170		
	3,0 m	kg	*3560	2830	5110	3570	7230	4950	*10860	7470		
	1,5 m	kg	*3730	2740	4960	3430	6900	4670	10840	6890		
	0,0 m	kg	4020	2790	4840	3330	6690	4480	10500	6610		
	-1,5 m	kg		3010	4810	3300	6600	4400	10430	6550		
	-3,0 m	kg										

\* La charge est limitée par la capacité hydraulique plutôt que par le basculement.

Les rendements se basent sur la norme SAE N° J1097.

Les charges indiquées ne dépassent pas 87% de la capacité hydraulique de levage ou 75% de la charge de basculement.

Si un équipement supplémentaire est installé sur le balancier, il convient de soustraire le poids de cet équipement aux valeurs mentionnées.

## Équipements standards et optionnels

### Moteur

Moteur diesel Komatsu SAA6D107E-3, turbocompressé, injection directe à rampe commune haute pression	●
Conforme à la norme EU Stage V	●
Ventilateur de type aspiration avec protection radiateur	●
Système automatique de préchauffage moteur	●
Système de prévention de surchauffe moteur	●
Commande régime moteur	●
Fonction auto-décélération	●
Arrêt moteur automatique réglable en cas de ralenti prolongé	●
Arrêt moteur par clé	●
Démarrage moteur pouvant être sécurisé par mot de passe	●
Alternateur 24 V / 85 A	●
Démarrateur 24 V / 5,5 kW	●
Batteries 2 × 12 V / 152 Ah	●

### Système hydraulique

Système hydraulique HydrauMind à centre fermé à détection de charge (E-CLSS)	●
Système de commande mutuelle de pompe et de moteur	●
Système de sélection de 6 modes de travail: Puissance, Levage/Précision, Marteau, Économique, Accessoire puissance et Accessoire économique	●
Fonction PowerMax	●
Leviers PPC pour la commande du balancier, de la flèche, du godet et de la rotation, avec curseur proportionnel pour la commande des outils et 3 boutons auxiliaires	●
Préparation pour attache rapide hydraulique	●
Fonctions hydrauliques additionnelles	○
Contrôle des équipements intégré Komatsu (KIAC)	○

### Châssis

Protection sous-châssis	●
Patins triple arête de 600 mm	●
Patins triple arête de 700, 800, 900 mm	○
Patins 600 mm road-liner (caoutchouc)	○
Protection train de chaîne pleine longueur	○
Lame (seulement avec des patins de 600 mm)	○

### Transmission et freinage

Translation hydrostatique, 3 vitesses avec changement de vitesse automatique et réductions finales de type planétaire, freins hydrauliques de stationnement et de translation	●
Leviers de commande type PPC et pédales pour translation et direction	●

### Cabine

SpaceCab™ à sécurité renforcée; cabine hautement pressurisée montée sur amortisseurs flottants avec vitres de sécurité teintées, hayon de toit, vitre avant ouvrable avec verrouillage, glace inférieure amovible, essuie-glace avant à balayage intermittent, allume-cigare, cendrier, rangements, tapis de sol	●
Siège chauffant à haut dossier et suspension pneumatique avec support lombaire, accoudoirs réglables en hauteur montés sur console et ceinture de sécurité avec enrouleur	●
Climatisation automatique	●
Prise alimentation 12 / 24 V	●
Porte gobelets	●
Radio	●
Entrée auxiliaire (fiche MP3)	●
Essuie-glace inférieur	○
Pare-pluie (pas avec OPG)	○

### Service et entretien

Désaération automatique du circuit carburant	●
Filtre à air à double élément avec auto-évacuateur de particules et indicateur de colmatage	●
Komtrax- Système de suivi à distance Komatsu (4G)	●
Komatsu Care – Le pack d'entretien complet de votre machine Komatsu	●
Moniteur couleur compatible vidéo multifonctions avec système de contrôle de gestion de l'équipement (Equipment Management and Monitoring System, EMMS) et guidage pour une meilleure efficacité	●
Outils de premier secours	●
Points de service	●

### Équipement de sécurité

Système KomVision de vision panoramique	●
Avertisseur sonore électrique	●
Avertisseur de surcharge	●
Alarme sonore de déplacement	●
Clapets de sécurité sur vérins de flèche	●
Larges rampes d'accès et rétroviseurs	●
Coupe-circuit général	●
Cabine ROPS conformément à ISO 12117-2:2008	●
Commutateur d'arrêt d'urgence du moteur	●
Ceinture de sécurité avec voyant	●
Système de détection du point mort des manipulateurs et leviers	●
Clapet de sécurité sur vérin de balancier	●
Protection frontale OPG niveau II (FOPS), à charnière	○
Protection OPG niveau II sur le dessus (FOPS)	○

### Système d'éclairage LED

Phares de travail: 2 sur tourelle, 1 sur flèche (gauche)	●
Phares de travail supplémentaires (#1): 2 sur toit de cabine (avant), 1 sur toit de cabine (arrière), 1 sur flèche (droite), 1 sur contrepoids, gyrophare	○

### Équipement de travail

Flèche monobloc	○
Flèche à volée variable	○
Anneau de levage sur biellette de godet	○
Balanciers de 2,4 m; 2,9 m	○
Godets Komatsu	○
Brise-roche hydrauliques Komatsu	○

### Autres équipements

Contrepoids standard	●
Points de graissage regroupés pour couronne d'orientation	●
Pompe électrique de remplissage carburant à coupure automatique	●

Autres équipements sur demande

- équipements standards
- équipements optionnels



Un grand nombre de godets et outils sont disponibles. Votre revendeur Komatsu vous aidera à choisir les mieux adaptées à votre usage.

Toutes les spécifications sont données à titre indicatif et sont susceptibles d'être modifiées à tout moment. Les illustrations peuvent différer des modèles standards. La version standard et les équipements dépendent du pays de diffusion de ces machines.

---

Votre partenaire Komatsu :

**KOMATSU**

[komatsu.eu](https://www.komatsu.eu)

