

# NEKTRA®

# Cyclonic Vacuum Cleaner

**USER GUIDE**

1031011



# NEKTRA®

## Aspirateur cyclonique

GUIDE D'UTILISATION

1031011



# TABLE DES MATIÈRES

---

INTERPRÉTATION DES SYMBOLES	2
CONSIGNES DE SÉCURITÉ	2
ACCESSOIRES ET GÉNÉRALITÉS DE L'APPAREIL	4
PRÉALABLE À LA PREMIÈRE UTILISATION	5
ASSEMBLAGE DE L'APPAREIL	5
UTILISATION	7
ENTRETIEN DE L'APPAREIL	8
ENTREPOSAGE	10
DÉPANNAGE	11
CARACTÉRISTIQUES TECHNIQUES	11
MISE AU REBUT	11
GARANTIE LIMITÉE D'UN AN	12

## INTERPRÉTATION DES SYMBOLES

---

 Toutes les consignes de sécurité sont marquées de ce symbole. Lisez-les attentivement et observez-les minutieusement pour éviter tout risque de blessure ou de dégâts.

 Toutes les recommandations et tous les conseils pratiques sont marqués de ce symbole.

## CONSIGNES DE SÉCURITÉ

---

### UTILISATION PRÉVUE

- Cet appareil est conçu pour aspirer les poussières de la maison seulement.
- N'utilisez jamais l'appareil pour aspirer les éléments suivants : du liquide ou des matériaux mouillés, des braises, des mégots allumés, des allumettes, des matériaux chauds, inflammables ou combustibles, des objets pointus, des cailloux, des pièces de monnaie ou des petits objets de métal.
- Aspirer ces matières pourrait endommager l'appareil ou occasionner des blessures. Les braises ou autres matières brûlantes pourraient enflammer les filtres, les liquides pourraient causer un court-circuit, les poussières très fines pourraient boucher les filtres et les objets pointus pourraient endommager les filtres.
- Cet appareil est conçu pour un usage domestique exclusivement et ne doit pas être utilisé à des fins commerciales.
- Cet aspirateur doit être utilisé uniquement comme décrit dans le présent guide. Toute autre utilisation est interdite et annulerait la garantie.

### RISQUES DE BLESSURE

- Gardez les doigts, les cheveux, les vêtements amples ou le visage loin de l'aspirateur lorsqu'il est en marche.
- Exercez une surveillance accrue lorsque l'aspirateur est utilisé en présence d'enfants.
- Faites preuve de prudence lorsque vous l'utilisez dans des escaliers.
- Gardez le cordon électrique éloigné afin de ne pas trébucher.

## TABLE OF CONTENTS

---

<b>SYMBOL EXPLANATION</b>	<b>2</b>
<b>SAFETY INSTRUCTIONS</b>	<b>2</b>
<b>APPLIANCE AND ACCESSORY OVERVIEW</b>	<b>4</b>
<b>BEFORE INITIAL USE</b>	<b>5</b>
<b>ASSEMBLING THE APPLIANCE</b>	<b>5</b>
<b>USE</b>	<b>7</b>
<b>CLEANING THE APPLIANCE</b>	<b>8</b>
<b>STORAGE</b>	<b>10</b>
<b>TROUBLESHOOTING</b>	<b>11</b>
<b>TECHNICAL DATA</b>	<b>11</b>
<b>DISPOSAL</b>	<b>11</b>
<b>ONE-YEAR LIMITED WARRANTY</b>	<b>12</b>

## SYMBOL EXPLANATION

---



All safety instructions are marked with this symbol. Read these instructions carefully and follow them to avoid injuries or damage to property.



Tips and recommendations are marked with this symbol.

## SAFETY INSTRUCTIONS

---



### INTENDED USE

- This appliance is designed for vacuum cleaning household dust.
- Never use the appliance for vacuuming the following:  
liquid or wet substances; embers, lit cigarette butts, matches, etc.; hot, flammable or explosive materials; pointed objects, stones, coins or small metal objects.
- Vacuuming these substances could cause damage to the appliance or personal injuries: glowing ash or other hot material could cause the filter to catch fire, liquids could cause a short-circuit, very fine dust may clog up the filters and sharp pointed objects may damage the filters.
- This vacuum cleaner is for personal use only and is not intended for commercial use.
- It must only be used as described in this guide. Any other use is prohibited and would void the warranty.



### RISK OF INJURY

- Keep fingers, hair, loose clothes and face away from the tube when the vacuum cleaner is on.
- Pay close attention when the vacuum cleaner is used in the presence of children.
- Use caution when vacuuming stairs.
- Keep the cord at a distance to avoid tripping.



## **CORRECT CONNECTION**

- The vacuum cleaner must be connected to a properly grounded outlet that is easily accessible.
- The voltage must match the technical specifications for the appliance (see section "Technical Data").
- Only use a suitable extension cord that matches the technical specifications of the appliance.
- Ensure that the cord is not a tripping hazard and does not block passage.
- Position the cord so that it will not be crushed or caught and does not come into contact with hot surfaces.



## **PROPER USE AND WARNINGS**

- Always check the appliance for damage before operation. If parts of the appliance, cord or plug show visible signs of damage, do not use and do not try to repair or replace any part. In this case, contact your retailer or an authorized service centre for repair.
- Do not use the appliance if it has malfunctioned, vacuumed liquids or if it has been dropped. Have it checked by a specialist.
- The appliance should only be used when it is fully and correctly assembled in order to prevent damage to property or to the appliance.
- The dust container and the filters must be properly inserted.
- Do not immerse the appliance, the cord or the plug in water or other liquids in order to avoid electrocution.
- Never handle the appliance, the cord or the plug with wet hands.
- Do not expose the device to extreme temperatures, severe temperature fluctuations, open fire, direct sunlight or moisture.
- Do not drop the appliance or allow it to be knocked violently.
- Never place heavy objects on the appliance.
- To prevent damage to the motor or filters, do not vacuum any liquids or pour them into the dust container.
- Only use the accessories recommended by the manufacturer.
- Do not vacuum any large or bulky objects that could jam or block the flow of air in the tube or hose.
- Never leave the vacuum cleaner unattended when turned on or plugged in.
- The appliance must be turned off before unplugging.
- Turn the vacuum cleaner off and unplug it immediately in the following instances:
  - If left unattended for a prolonged period of time.
  - If no longer in use.
  - Before changing accessories.
  - If an error occurs while the appliance is in use.
  - If liquids or foreign objects have been vacuumed.
  - Before a thunderstorm.
  - Before cleaning the appliance and the accessories.
- When unplugging, always grasp the plug and pull it, never pull the cord.
- Never pull the appliance with the cord, always use the handle.
- Do not try to lubricate the rollers with lubricant or oil as this could cause dust and dirt to adhere to the rollers.
- Empty the dust container regularly to prevent overloading the motor.
- Clean the filters regularly to prevent overloading the motor.
- Never clean the HEPA filter with water. Only use a brush or a dry cloth.
- The dust container and the foam filters must be completely dry before you insert and use them or store the appliance.
- Store the vacuum cleaner indoors in a dry, cool place that is not accessible to children when not in use.



## BRANCHEMENT CORRECT

- Branchez l'appareil dans une prise de courant adéquatement mise à la terre et facilement accessible après le branchement.
- La tension doit correspondre aux caractéristiques techniques de l'aspirateur (voir la section «Caractéristiques techniques»).
- Utilisez seulement une rallonge conforme aux caractéristiques techniques.
- Assurez-vous que le cordon électrique, une fois branché, ne devient pas un danger de trébucher et ne gêne pas le passage.
- Placez le cordon électrique de telle sorte qu'il ne soit pas pincé, ni coincé et qu'il n'entre pas en contact avec des surfaces chaudes.



## USAGE ET MISES EN GARDE

- Veillez à toujours vérifier que l'appareil n'est pas endommagé. Si vous constatez des dommages à l'appareil, au cordon électrique ou à la prise de courant, ne l'utilisez pas et ne tentez pas de le réparer ou de remplacer des pièces. Rapportez-le chez votre détaillant ou dans un centre de service autorisé.
- N'utilisez pas l'appareil en cas de défaillance, si de l'eau a été aspirée ou s'il a été échappé. Faites-le vérifier par un spécialiste.
- Pour éviter d'endommager l'appareil ou d'occasionner d'autres dégâts, l'appareil ne doit être utilisé que s'il est complètement et correctement assemblé.
- Le bac à poussière et les filtres doivent être en place.
- N'immergez pas l'appareil, le cordon ou la fiche dans l'eau ni dans toute autre substance liquide afin d'éviter l'électrocution.
- Ne touchez jamais à l'appareil, au cordon ou à la fiche avec les mains humides.
- N'exposez pas l'appareil à des températures extrêmes, à des variations de température importantes, à une flamme vive, aux rayons du soleil ou à l'humidité.
- Ne laissez pas tomber l'appareil et ne lui faites pas subir de chocs violents.
- Ne déposez jamais d'objets lourds sur l'appareil.
- Pour éviter d'endommager le moteur ou les filtres, ne faites pas aspirer de liquides et ne remplissez pas le bac à poussière de liquide.
- Utilisez seulement les accessoires fournis dans l'ensemble.
- Ne faites pas aspirer de gros objets qui pourraient se coincer et bloquer le passage de l'air dans le tube télescopique ou dans le tuyau.
- Ne laissez pas l'appareil sans surveillance alors qu'il est branché ou en marche.
- L'appareil doit être arrêté avant d'être débranché.
- Arrêtez l'appareil et débranchez-le dans les cas suivants :
  - lorsque vous interrompez votre utilisation de l'appareil pour un certain temps;
  - lorsque vous n'utilisez pas l'appareil;
  - avant de changer les accessoires;
  - en cas de défaillance ou de panne pendant le fonctionnement de l'appareil;
  - si des liquides ou des corps étrangers ont été aspirés;
  - avant un orage;
  - avant de nettoyer l'appareil ou les accessoires.
- Pour débrancher, saisissez toujours la fiche et tirez-la. Ne tirez jamais le cordon.
- Ne tirez pas sur le cordon pour déplacer l'appareil, utilisez la poignée prévue à cette fin.
- Ne tentez pas de lubrifier les roulettes avec un lubrifiant ou de l'huile car cela favoriserait l'adhérence de poussière et de saletés sur les roulettes.
- Vous devez vider le bac à poussière régulièrement pour éviter de surcharger le moteur.
- Les filtres doivent être nettoyés régulièrement pour éviter de surcharger le moteur.
- Ne nettoyez jamais le filtre HEPA à l'eau. Utilisez une brosse ou un chiffon sec exclusivement.
- Le bac à poussière et les filtres en mousse doivent être complètement secs avant d'être remis en place et avant d'utiliser ou d'entreposer l'appareil.
- Lorsqu'il n'est pas utilisé, rangez l'appareil à l'intérieur dans un endroit sec, frais et inaccessible aux enfants.

# ACCESSOIRES ET GÉNÉRALITÉS DE L'APPAREIL

## APPAREIL



- 1 Tuyau
- 2 Bac à poussière contenant le filtre
- 3 Ouverture pour insertion du tuyau
- 4 Brosse combinée pour sols
- 5 Poignée de transport

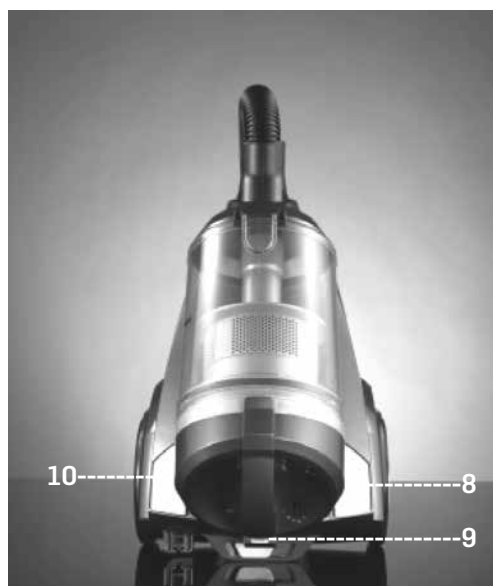

- 6 Tube télescopique
- 7 Contrôle d'entrée d'air
- 8 Bouton de l'enrouleur automatique de cordon
- 9 Régulateur de la puissance d'aspiration
- 10 Bouton de mise en marche et d'arrêt (on/off)

## ACCESSOIRES

Non présenté : porte-accessoires

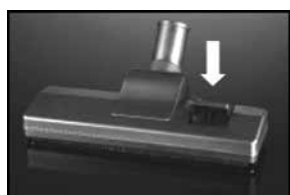

Brosse combinée pour sols



Accessoire pour ameublement en tissu

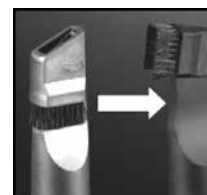

Suceur pour fentes et brosse

# APPLIANCE AND ACCESSORY OVERVIEW

## APPLIANCE

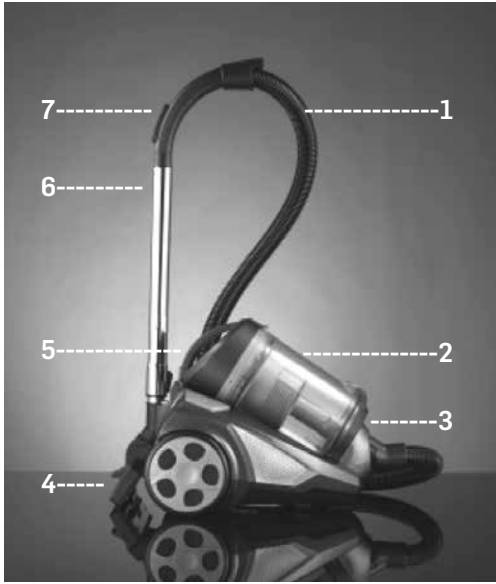

- 1 Suction hose
- 2 Dust container with filter
- 3 Suction hose connection
- 4 Combination floor nozzle
- 5 Carrying handle

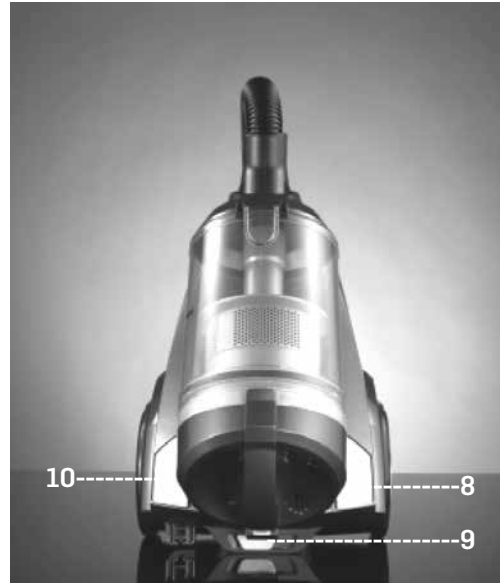

- 6 Telescopic tube
- 7 Air valve
- 8 Automatic cord winder button
- 9 Suction strength control
- 10 On/Off button

## ACCESSORIES

Not shown: accessory holder

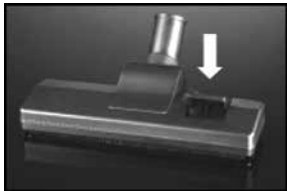

Combination Floor Nozzle



Upholstery Nozzle

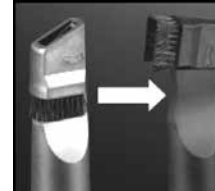

Crevice and Brush Nozzle



## DUST CONTAINER



- 1 Dust container lid
- 2 Dust container
- 3 Bottom cap
- 4 Release button for bottom cap
- 5 Filter unit with HEPA filter
- 6 Release button for removing the dust container from the vacuum cleaner

## FILTER UNIT AND HEPA FILTER



- 1 HEPA filter
- 2 Filter unit
- 3 Dust container lid

## BEFORE INITIAL USE



### CAUTION

To avoid the risk of suffocation, keep all packaging materials away from children and babies. Do not use near cribs, beds, strollers or playpens. Discard the bag and any other packaging material immediately after removing its contents. Do not re-use bag.

Unpack all parts and verify that the contents are complete and in good condition. If you find any damaged or missing parts, do not use the appliance and return it to your retailer with the invoice showing the date of purchase for replacement.

## ASSEMBLING THE APPLIANCE

### CONNECTING THE HOSE



- 1 Attach the suction hose to the hose connection port in the front of the appliance. You will hear a click when it is locked in place.

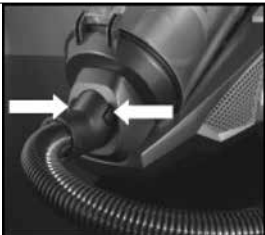

- 2 To remove the suction hose, press the buttons on each side of the suction hose and pull out.

## BAC À POUSSIÈRE



- 1 Couvercle du bac à poussière
- 2 Bac à poussière
- 3 Bouchon inférieur
- 4 Bouton de déverrouillage du bouchon inférieur
- 5 Réceptacle du filtre HEPA
- 6 Bouton pour retirer le bac à poussière de l'aspirateur

## RÉCEPTACLE À FILTRES ET FILTRE HEPA



- 1 Filtre HEPA
- 2 Réceptacle des filtres
- 3 Couvercle du bac à poussière

## PRÉALABLE À LA PREMIÈRE UTILISATION



### ATTENTION

Pour éviter tout risque de suffocation, gardez le sac ou le matériel d'emballage hors de la portée des enfants et des bébés. Ne les utilisez pas dans les berceaux, les lits d'enfants, les poussettes ou les parcs pour enfants, ni près de ceux-ci. Jetez le sac ou tout autre matériel d'emballage immédiatement après avoir récupéré le contenu. Ne réutilisez pas le sac.

Sortez toutes les pièces de l'emballage et assurez-vous que le contenu est complet et en bon état. Si vous constatez que l'une des pièces est endommagée, n'utilisez pas l'appareil et rappez-le chez votre détaillant avec la facture où la date d'achat apparaît pour qu'il soit remplacé.

## ASSEMBLAGE DE L'APPAREIL

### BRANCHEMENT DU TUYAU



- 1 Insérez l'embout du tuyau dans l'ouverture à l'avant de l'appareil. Vous entendrez un clic lorsqu'il sera bien enclenché.



- 2 Pour retirer le tuyau, appuyez sur les boutons situés de chaque côté et retirez-le.

## BRANCHEMENT DU TUYAU AU TUBE TÉLESCOPIQUE

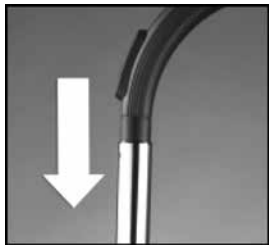

- 1 Insérez l'extrémité du tuyau qui présente le contrôle d'entrée d'air dans l'extrémité la plus large du tube. Vous entendrez un clic lorsque le tuyau sera bien enclenché.
- 2 Pour retirer le tuyau du tube télescopique, tirez simplement sur le boyau.

## INSTALLATION DES ACCESSOIRES AU TUBE TÉLESCOPIQUE



### ATTENTION

Arrêtez toujours l'aspirateur avant de changer d'accessoire.



Les accessoires peuvent être installés au tube télescopique ou directement à la poignée du tuyau.

Choisissez l'embout et insérez-le à l'extrémité du tube télescopique qui présente la plus petite ouverture. Pour changer l'embout, retirez-le et remplacez-le pour celui qui vous convient. Vous disposez des accessoires suivants :

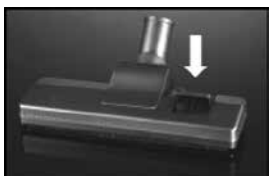

La brosse combinée pour sols convient aussi bien aux moquettes qu'aux sols lisses (céramique, plancher de bois, linoléum). La commande pour le pied permet de changer d'un usage pour tapis à celui pour sol lisse. L'accessoire pour sol lisse offre une brosse et un rebord en caoutchouc en dessous du suceur.



L'accessoire pour ameublement en tissu convient pour le nettoyage d'objets rembourrés, comme les canapés, les sièges d'auto, etc.



Le suceur pour fentes convient pour le nettoyage de meubles rembourrés, de l'intérieur des voitures et de tout endroit difficile à atteindre avec les autres accessoires.

Le suceur à brosse convient pour le nettoyage de tous les objets ayant une surface irrégulière comme les meubles, les lampes, les moulures, les plinthes, les rebords de fenêtres, etc.



Une flèche indique comment transformer le suceur pour fentes en brosse, en basculant l'extrémité dans le sens de la flèche.

## RETRAIT DU TUBE TÉLESCOPIQUE

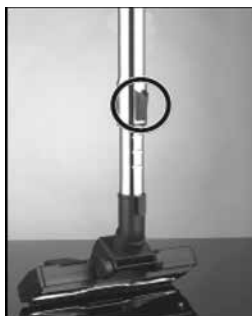

- 1 Appuyez sur le bouton de la glissière du tube télescopique dans le sens de la flèche et étirez le tube à la longueur désirée.
- 2 Relâchez le bouton et continuez à tirer le tube jusqu'à ce qu'il s'enclenche.

## CONNECTING THE HOSE TO THE TELESCOPIC TUBE

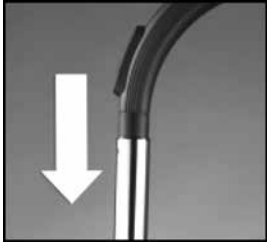

- 1 Slide the end of the suction hose with the air valve into the end of the telescopic tube with the wider diameter. You will hear a click once it is locked in place.
- 2 To remove the suction hose from the telescopic tube, simply pull the suction hose out.

## PLACING THE NOZZLE ON THE TELESCOPIC TUBE



### CAUTION

Always turn off the appliance before changing the nozzles.



The nozzles can be attached either to the telescopic tube or directly to the handle of the hose.

Select a nozzle attachment and place it on the end of the telescopic tube with the narrower diameter.

To change the nozzle attachment, pull it off and place a new one on the telescopic tube. The accessories include:

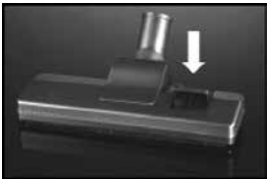

The combination floor nozzle is suitable for both carpets and hard floors (ceramic, wood floor, linoleum). The foot switch allows you to change between carpet and hard floor. A brush and a rubber lip are extended on the underside of the nozzle for use on hard floors.



The upholstery nozzle is suitable for cleaning all kinds of upholstery such as sofas, car seats, etc.

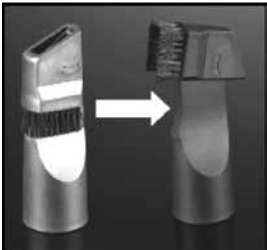

The crevice nozzle is suitable for upholstery, cleaning the inside of cars and any hard to reach locations that other nozzles cannot reach.

The brush nozzle is suitable for all uneven objects, furniture, lamps, profiles and skirting boards, window ledges, etc.



An arrow marker on the crevice nozzle indicates how to turn it into a brush nozzle. Fold the end of the crevice nozzle in the direction marked by the arrow.

## PULLING OUT THE TELESCOPIC TUBE

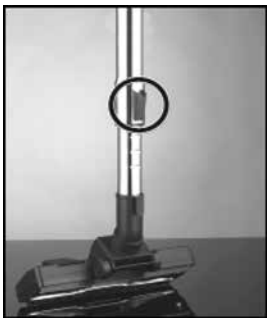

- 1 Press the slider on the telescopic tube in the direction shown by the arrow and extend the telescopic tube to the desired length.
- 2 Let go of the slider and continue pulling on the telescopic tube until it locks itself in place.

## USE



### CAUTION

Before starting the vacuum cleaner, remove any large objects that could block the tube or the nozzle. Turn off the appliance immediately if the tube or the nozzle becomes blocked.

Do not completely pull out the cord. It should not be pulled out further than the red mark. The yellow mark indicates the optimal cord length.

Turn on the vacuum cleaner only when you have checked that all parts have been properly attached and that the dust container and the filters have been correctly inserted and are completely dry.



The handle has an air valve with which you can quickly reduce the suction force if necessary. Open the valve when cleaning curtains, rugs or other light mobile items. Otherwise you should keep this valve closed.

- 1 Assemble the appliance as described in the "Assembling the Appliance" section.



- 2 The cord is located on the back of the vacuum cleaner and below the automatic cord winder. Pull the cord out to the desired length but not further than the red mark.

- 3 Insert the plug in a properly installed outlet that is easily accessible.



- 4 Press the On/Off button to turn the appliance on.

- 5 To turn it off, press the On/Off button again.

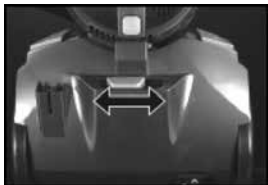

- 6 Adjust the suction strength with the suction control.

- 7 Guide the nozzle over the surface to be cleaned. The vacuum cleaner can be pulled along after you like a sled.

- 8 After you have finished vacuuming, turn off the appliance and remove the plug from the outlet.



- 9 Firmly hold the cord and press the automatic cord winder. The cord will roll back in.

- 10 Empty the dust container regularly (see "Cleaning the Appliance"). Store the appliance in a secure place (see "Storage").

## UTILISATION



### ATTENTION

Avant de commencer votre travail, enlevez les gros objets pour éviter qu'ils bouchent le tube télescopique ou l'accessoire. Arrêtez l'appareil immédiatement si le tube ou l'accessoire se bouche.

Ne sortez pas le cordon complètement en tirant dessus. Vous ne devez pas le sortir au-delà de la marque rouge. La marque jaune indique la longueur optimale du cordon.

Assurez-vous que toutes les pièces sont bien assemblées, que le bac à poussière est en place et que les filtres ont été installés et sont complètement secs avant d'utiliser l'aspirateur.



Sur la poignée du tuyau se trouve un contrôle d'entrée d'air qui ouvre une prise d'air secondaire pour réduire la puissance d'aspiration au besoin. Utilisez cette ouverture lorsque vous nettoyez les rideaux, les moquettes ou d'autres objets légers et mobiles. Autrement, laissez cette ouverture fermée.

- 1 Assemblez l'appareil comme indiqué à la section « Assemblage de l'appareil ».



- 2 Le cordon se trouve en arrière de l'aspirateur et sous le bouton de l'enrouleur automatique de cordon. Sortez le cordon d'alimentation à la longueur désirée mais pas au-delà de la marque rouge.

- 3 Branchez la fiche dans une prise de courant réglementaire et accessible.



- 4 Appuyez sur le bouton de mise en marche/d'arrêt (on/off) pour mettre l'appareil en marche.

- 5 Pour arrêter l'appareil, appuyez sur le bouton de mise en marche/d'arrêt (on/off) à nouveau.

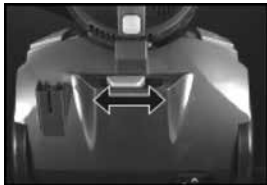

- 6 Réglez la puissance d'aspiration à l'aide du régulateur.

- 7 Passez la brosse sur la surface à nettoyer. Vous pouvez tirer l'aspirateur comme un traîneau.

- 8 Une fois votre travail terminé, arrêtez l'appareil comme décrit ci-dessus et retirez la fiche de la prise de courant.



- 9 Maintenez le cordon et appuyez sur le bouton de l'enrouleur automatique de cordon, le cordon s'enroulera automatiquement à l'intérieur.

- 10 Videz le bac à poussière régulièrement (voir « Entretien de l'appareil »). Rangez l'aspirateur après utilisation (voir « Entreposage »).

## ENTRETIEN DE L'APPAREIL



### ATTENTION

- Retirez toujours la fiche de la prise de courant avant de vider le bac à poussière ou de nettoyer les filtres.
- Videz régulièrement le bac à poussière ou au plus tard lorsque la poussière atteint la marque MAX.
- Les filtres doivent également être nettoyés régulièrement pour éviter une surcharge du moteur.
- Ne nettoyez jamais le filtre HEPA avec de l'eau. Utilisez seulement une brosse ou un chiffon sec.
- Le bac à poussière et tous les filtres doivent être complètement secs avant d'être remis en place pour utilisation.
- N'utilisez pas de produit abrasif ou corrosif pour nettoyer l'aspirateur car ils risqueraient d'endommager la surface de l'appareil.

### VIDANGE DU BAC À POUSSIÈRE



- 1 Appuyez sur le bouton de déverrouillage de la poignée du bac à poussière, puis retirez le bac à poussière, comme illustré.



- 2 Maintenez le bac à poussière au-dessus d'une poubelle et appuyez sur le bouton de déverrouillage du fond du bac.

- 3 Tapotez délicatement le côté du bac à poussière.

- 4 Refermez le fond du bac à poussière. Vous entendrez un clic lorsqu'il sera bien enclenché.



- 5 Pour un nettoyage plus en profondeur du bac à poussière, vous pouvez retirer le réceptacle à filtres. Le côté du bac à poussière est marqué d'une flèche.



- 6 Lorsque le réceptacle à filtres est inséré correctement, la flèche supérieure pointe vers la flèche inférieure du symbole de cadenas fermé (comme illustré).

- 7 Pour retirer le réceptacle à filtres, tournez le couvercle du bac à poussière jusqu'à ce que la flèche supérieure pointe vers la flèche inférieure du symbole du cadenas ouvert.

- 8 Retirez le réceptacle à filtres en le tirant vers le haut.



- 9 Au besoin, nettoyez le bac à poussière et le réceptacle à filtres avec un chiffon humide et un détergent doux. Essuyez-les avec un chiffon sec.

- 10 Veillez à ne pas mouiller le filtre HEPA lors du nettoyage. Veuillez consulter le paragraphe « Nettoyage du filtre HEPA ».

## CLEANING THE APPLIANCE



### CAUTION

- Remove the plug from the outlet before emptying the dust container or cleaning the filters.
- Empty the dust container regularly, or, at the latest, when the dust in the container reaches the MAX mark.
- The filters must be cleaned regularly in order to prevent overloading the motor.
- The HEPA filter should not be cleaned with water. Use a brush or a dry cloth.
- The dust container and all filters must be completely dry before you insert them into the appliance for use.
- Do not use corrosive or abrasive cleaning agents to clean the vacuum cleaner as they could damage the surface.

### EMPTYING THE DUST CONTAINER



- 1 Hold down the release button on the handle of the dust container and remove the dust container from the vacuum cleaner.



- 2 Hold the dust container over a dustbin and press the release button to open the bottom cap of the dust container.

- 3 Carefully tap the side of the dust container.

- 4 Close the bottom cap of the dust container. You should hear a click when it is locked in place.



- 5 For a more thorough cleaning of the dust container, the filter unit can be removed from the dust container. There is an arrow mark on the side of the container (as shown).



- 6 If the filter unit is inserted correctly in the dust container, the upper arrow points towards the lower arrow of the closed lock symbol (as shown).

- 7 To remove the filter unit, turn the dust container lid until the upper arrow points towards the lower arrow of the open lock symbol.

- 8 Pull the filter unit up and out.



- 9 Clean the dust container and the filter unit if necessary with a damp cloth and mild detergent. Then wipe with a dry cloth.

- 10 When cleaning the container, make sure the HEPA filter does not get wet (see "Cleaning the HEPA filter").





- 11 To put the dust container and the filter unit back together, you must insert the filter unit so that the upper arrow points towards the open lock symbol.
- 12 Turn the dust container lid until the upper arrow points towards the closed lock symbol and locks itself in place.



- 13 Insert the dust container into the vacuum cleaner. You should hear a click when it is locked in place.

## CLEANING THE HEPA FILTER

The HEPA filter is located in the filter unit in the dust container and should be cleaned regularly to ensure that the suction power of your vacuum cleaner is not reduced and that the motor is not overloaded.



- 1 Hold down the release button on the handle of the dust container and remove the dust container from the vacuum cleaner.



- 2 Open the dust container by releasing the fastener clip (A) and lifting up the dust container lid.

- 3 Remove the HEPA filter (B) by pulling it out.



- 4 Below the HEPA filter there is another foam filter. Remove it for cleaning.

- 5 Tap the HEPA filter out over an open dustbin. Clean the filter using a brush if necessary. Never clean the HEPA filter with water.

- 6 Tap the foam filter out over an open dustbin. If necessary, you can rinse the foam filter with clear cold water. Allow it to dry completely before inserting it again.

- 7 Place the dry foam filter back into the filter unit.

- 8 Insert the HEPA filter back into the filter unit.

- 9 Close the dust container lid. You should hear a click when it is locked into place.



- 10 Insert the dust container back into the vacuum cleaner. You should hear a click when it is locked into place.



- 11 Pour réassembler le bac à poussière avec le réceptacle à filtre, placez le réceptacle à filtre de façon à ce que la flèche pointe vers le cadenas ouvert.
- 12 Tournez le couvercle du bac à poussière jusqu'à ce que la flèche supérieure pointe vers le cadenas fermé et que le couvercle s'enclenche.



- 13 Remplacez le bac à poussière dans l'aspirateur. Vous entendrez un clic lorsqu'il sera bien enclenché.

## NETTOYAGE DU FILTRE HEPA

Le filtre HEPA se trouve dans le réceptacle à filtres du bac à poussière et doit être nettoyé régulièrement afin que la puissance d'aspiration de l'aspirateur ne diminue pas et que le moteur ne soit pas surchargé.



- 1 Appuyez sur le bouton de déverrouillage de la poignée du bac à poussière, puis retirez le bac à poussière de l'aspirateur.



- 2 Ouvrez le bac à poussière en appuyant sur le bouton de déverrouillage (A) et en relevant le couvercle du bac à poussière.

- 3 Retirez le filtre HEPA (B) en le tirant vers le bas.



- 4 Un filtre en mousse se trouve sous le filtre HEPA. Retirez-le pour le nettoyer.

- 5 Tapez doucement sur le filtre HEPA au-dessus d'une poubelle. Au besoin, utilisez une brosse. Ne nettoyez jamais le filtre HEPA avec de l'eau.

- 6 Tapez doucement le filtre en mousse au-dessus d'une poubelle. Si nécessaire, vous pouvez aussi le nettoyer à l'eau claire et froide. Ensuite, laissez-le sécher complètement avant de le replacer.

- 7 Remplacez le filtre en mousse dans le réceptacle.

- 8 Remplacez le filtre HEPA.

- 9 Refermez le couvercle du bac à poussière. Vous entendrez un clic lorsqu'il sera bien enclenché.



- 10 Remplacez le bac à poussière dans l'aspirateur, lorsqu'il sera bien enclenché, vous entendrez un clic.

## NETTOYAGE DES FILTRES DU MOTEUR

Les filtres du moteur se trouvent dans le réceptacle de l'aspirateur sous le bac à poussière. Ils doivent être nettoyés régulièrement afin que la puissance d'aspiration ne diminue pas et que le moteur ne soit pas surchargé.



- 1 Appuyez sur le bouton de déverrouillage de la poignée du bac à poussière puis retirez le bac à poussière de l'aspirateur.

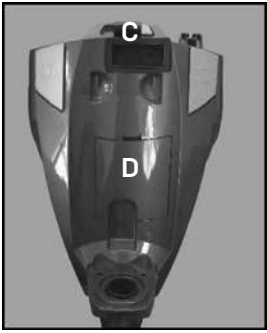

- 2 Retirez le petit filtre du moteur (C).
- 3 Tapez doucement le petit filtre du moteur au-dessus d'une poubelle. Si nécessaire, vous pouvez aussi le nettoyer à l'eau claire et froide.
- 4 Laissez sécher le filtre complètement avant de le replacer.
- 5 Vous devez ouvrir le couvercle du filtre (D) avant de pouvoir retirer le filtre du moteur.
- 6 Le grand filtre du moteur se trouve directement sous le couvercle du filtre. Retirez-le.
- 7 Tapotez le grand filtre du moteur au-dessus d'une poubelle. Si nécessaire vous pouvez aussi le nettoyer à l'eau claire et froide.
- 8 Laissez-le sécher complètement avant de le replacer.
- 9 Refermez le couvercle du réceptacle à filtres.

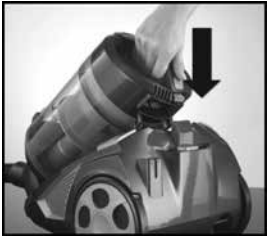

- 10 Remplacez le bac à poussière dans l'aspirateur. Vous entendrez un clic lorsqu'il sera bien enclenché

## ENTREPOSAGE

Rangez l'aspirateur dans un endroit sec, frais et inaccessible aux enfants.

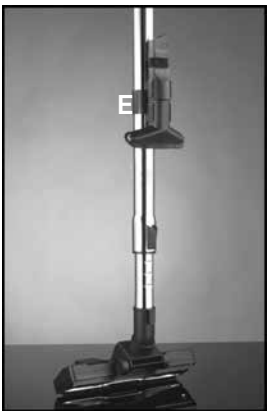

Introduisez le suceur pour fentes et à brosse ainsi que l'accessoire pour ameublement en tissu sur le porte-accessoires (E). Attachez le porte-accessoires au tube télescopique.

## CLEANING THE MOTOR FILTERS

The motor filters are situated in the vacuum cleaner unit, under the dust container. The motor filters should be cleaned regularly to ensure that the suction power is not reduced and that the motor is not overloaded.



- 1 Hold down the release button on the handle of the dust container and detach the dust container from the vacuum cleaner.

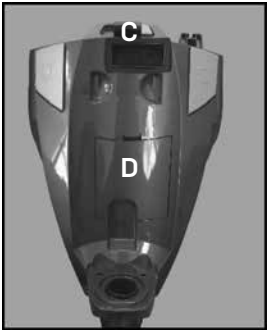

- 2 Remove the small motor filter (C).
- 3 Tap the small motor filter out over an open dustbin. If necessary, you can rinse the filter with clear, cold water.
- 4 Allow the filter to dry completely before inserting it again.
- 5 To remove the large motor filter, you must first open the filter cap (D).
- 6 The large motor filter is located directly beneath the filter cap. Remove the large motor filter.
- 7 Tap the large motor filter out over an open dustbin. If necessary, you can rinse the filter with clear, cold water.
- 8 Allow the filter to dry completely before inserting it again.
- 9 Close the filter cap.

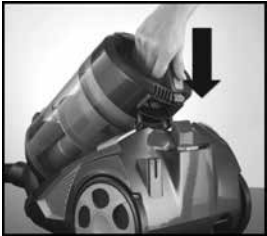

- 10 Insert the dust container back into the vacuum cleaner. You should hear a click when it is locked into place.

## STORAGE

Store the vacuum cleaner in a dry, cool place and out of reach of children when not in use.

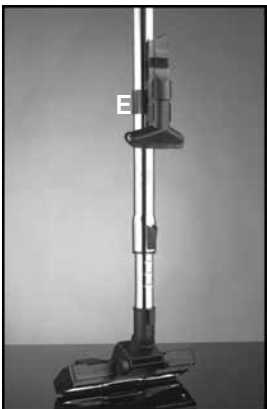

Place the crevice and brush and the upholstery nozzles onto the storage holder (E).  
Clip the storage holder onto the telescopic tube.

For easy storage, you can collapse the telescopic tube as far as possible:



Hook the cleaning foot onto the back of the vacuum cleaner so that it is horizontal.

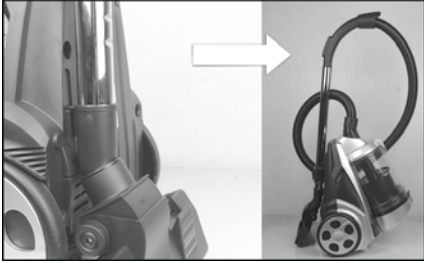

Hook the telescopic tube on the bottom of the vacuum cleaner so that it is upright.

## TROUBLESHOOTING

If the appliance should stop working properly, first check whether you are able to correct the problem yourself. If this is not possible, contact your retailer or a specialized service centre.

Here are a few helpful tips:

PROBLEM	POSSIBLE CAUSE OR SOLUTION
<b>The appliance does not work</b>	<p>Is the plug inserted correctly in the socket?</p> <p>Is the socket defective? Try another one.</p> <p>Check the fuse.</p> <p>Is the appliance switched on? Press the On/Off button.</p>
<b>Low suction force</b>	<p>Is the air valve of the handle open? Close it.</p> <p>Adjust the suction strength on the suction control.</p> <p>Is the dust container full? Empty it.</p> <p>Is the HEPA filter or one of the other filters clogged or dirty? Clean them.</p> <p>Is the nozzle, the telescopic tube or the suction hose clogged? Unplug the appliance and check for a blockage and remove the objects causing the blockage.</p>
<b>Dust escapes from the appliance during cleaning</b>	<p>Check whether the HEPA filter is inserted correctly and whether the dust container is inserted and closed properly. Correct the situation if necessary.</p>
<b>Unusual odour</b>	<p>A new odour is normal when the appliance is used for the first time and this does not indicate a defect. The odour will eventually disappear.</p>

## TECHNICAL DATA

**Model:** KPA08EP-05

**Product no.:** Z 08204

**Voltage supply:** 120 V / 60 Hz

**Output:** 1300 W

**Protection class:** II

## DISPOSAL



The packaging can be recycled. Please dispose of it in an environmentally friendly manner or take it to a recycling center.



It should not be disposed of in the normal household waste but in a recycling center for used electrical and electronic devices. You can obtain more information from your local authorities.

Pour faciliter le rangement, vous pouvez réduire la longueur du tube télescopique le plus possible :



Accrocher la base du tube télescopique à la partie arrière de l'aspirateur pour qu'il soit horizontal.

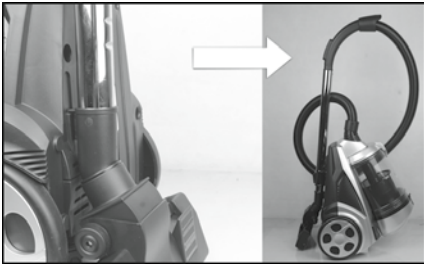

Accrocher le tube télescopique sur la partie arrière de l'aspirateur pour qu'il soit dressé.

## DÉPANNAGE

Si l'appareil ne fonctionne pas correctement, examinez tout d'abord la situation pour voir si vous pouvez résoudre le problème. Si cela n'est pas possible, communiquez avec votre détaillant ou avec un centre de service spécialisé.

Voici quelques conseils pratiques :

PROBLÈME	CAUSE POSSIBLE ET SOLUTION
L'aspirateur n'aspire pas	La fiche est-elle correctement introduite dans la prise de courant ? La prise de courant est-elle défectueuse ? Essayez-en une autre. Vérifiez le fusible. L'appareil a-t-il été mis en marche ? Appuyez sur le bouton.
La puissance d'aspiration est trop faible	L'ouverture de contrôle d'entrée d'air qui se trouve sur la poignée est-elle ouverte ? Fermez-la. Réglez la puissance d'aspiration grâce au régulateur. Le bac à poussière est-il plein ? Videz-le. Les filtres sont-ils souillés ? Nettoyez-les. Est-ce que l'accessoire, le tube télescopique ou le tuyau est obstrué ? Retirez la fiche de la prise de courant et retirez les objets qui obstruent.
Lors de l'aspiration, de la poussière s'échappe de l'appareil	Vérifiez si le filtre HEPA est correctement placé, si le bac à poussière est correctement fermé et bien placé. Si ce n'est pas le cas, remédiez à la situation.
Odeur étrange	Une odeur de « neuf » est normale et ne représente pas un défaut, elle disparaîtra éventuellement.

## CARACTÉRISTIQUES TECHNIQUES

Modèle: KPA08EP-05

No du produit: Z 08204

Alimentation: 120 V, 60 Hz

Puissance: 1300 W

Classe de protection : II

## MISE AU REBUT



L'emballage est recyclable. Éliminez l'emballage conformément aux prescriptions pour la protection de l'environnement ou déposez-le à un centre de triage.



Ne le jetez pas avec les ordures ménagères. Remettez-le à un centre de triage. Pour plus de renseignements à ce sujet, consultez votre municipalité.

# GARANTIE LIMITÉE D'UN AN

**NOVELCA** offre une garantie limitée au présent produit (le « Produit »), et ce, pour une durée d'un (1) an à compter de la date d'achat du Produit, aux conditions ci-éditées.

La présente Garantie limitée ne s'applique qu'à l'acheteur original du Produit et elle ne peut être cédée ni transférée.

La présente Garantie limitée n'a pas pour effet d'exclure, restreindre, limiter ou modifier la garantie légale accordée par la loi à l'acheteur du Produit.

S'il s'avérait que le Produit présente un vice de fabrication ou qu'une ou plusieurs pièces du Produit soient défectueuses, le détaillant du Produit remplacera ou réparera, à sa seule discrétion, la ou les pièces défectueuses ou le Produit, selon le cas, le tout sans frais et aux conditions cumulatives suivantes : 1) l'acheteur doit s'adresser au détaillant auprès de qui il a effectué son achat; 2) l'acheteur doit remettre au détaillant la ou les pièces défectueuses ou encore le Produit; 3) l'acheteur doit remettre au détaillant la facture comme preuve de son achat et de la date de cet achat; 4) l'acheteur doit fournir des informations d'identification du Produit, notamment, le numéro de série ou le numéro de modèle; et 5) la période d'un (1) an couverte par la présente Garantie limitée ne doit pas être expirée. Si le détaillant décide de remplacer la ou les pièces défectueuses, la ou les pièces de remplacement seront neuves ou remises à neuf équivalentes à des pièces neuves. La présente garantie ne crée aucune autre obligation à l'égard du fournisseur de la garantie que celles explicitement décrites ci-haut.

La présente Garantie limitée ne s'applique pas : 1) aux pièces consommables; 2) à l'usure normale; 3) lorsque le Produit est utilisé à des fins autres que celles déterminées au guide d'utilisation (s'il en existe un); 4) lorsque le numéro de série ou autres identifiants du Produit sont oblitérés ou supprimés; 5) aux dommages purement esthétiques et n'affectant pas l'usage normal du Produit; 6) lorsque les dommages, défauts, défectuosités, défauts ou autres problèmes sont causés par : a) un entretien inadéquat du Produit; b) une mauvaise installation ou un mauvais assemblage du Produit ou une installation ou un assemblage non conformes au guide d'installation ou au guide d'utilisation (s'il en existe un); c) une modification, une réparation ou un démontage apportés au Produit par une personne non autorisée par le détaillant ou le fabricant; d) le transport par l'acheteur, ses commettants, préposés ou mandataires; e) une négligence de l'acheteur, ses commettants, préposés ou mandataires; f) un accident; g) un cas de force majeure ou encore tout événement non imputable au Produit lui-même.

## VERSION FRANÇAISE ET VERSION ANGLAISE

En cas de conflits entre la version française et la version anglaise du texte de la présente Garantie limitée, la version française a préséance.



# ONE-YEAR LIMITED WARRANTY

**NOVELCA** offers a limited warranty for this product (hereafter: the “Product”) for one (1) year from the date of purchase of this Product, with the conditions set out below.

This limited warranty is valid only for the original purchaser of the Product and it may not be transferred.

The present limited warranty is not meant to exclude, restrict, limit or modify the legal warranty given by law to the purchaser of the Product.

If the Product contains a manufacturing defect or if one or more parts of the Product is defective, the retailer commits to replace or repair, at its sole discretion, the defective part or parts without charge under the following cumulative conditions: 1) the purchaser must contact the retail store where the Product was purchased; 2) the purchaser must return the defective part or parts or the Product to the retailer; 3) the purchaser must provide the retailer the invoice as proof of purchase and date of purchase of the Product; 4) the purchaser must supply the Product identification information, including the serial number or the model number; and 5) the period of one (1) year covered by this limited warranty must not be expired. If the retailer decides to replace the defective part or parts, the replacement part or parts would be new or reconditioned, equivalent to new parts. The present limited warranty does not create any other obligation with the provider of the guarantee than those explicitly described above.

This limited warranty is not applicable: 1) to consumable parts; 2) to normal wear; 3) when the Product is used for other purposes than what is described in the user guide (if any); 4) when the serial number or other identification information of the Product is erased or withdrawn; 5) to damages that are only aesthetic and do not affect the normal use of the Product; 6) when the damages, defects, faults or other problems arise from: a) an inadequate maintenance of the Product; b) a faulty installation or assembly of the Product or an installation or assembly that is not in accordance with the user or installation guide (if one is provided); c) a modification, a repair or dismantling of the Product by a person not authorized by the retailer or the manufacturer; d) the transportation by the purchaser, his employee, officer or representative; e) a negligence by the purchaser, his employee, officer or representative; f) an accident; g) a case of force majeure or any event that is not caused by the Product itself.

## FRENCH VERSION VS ENGLISH VERSION

In case of discrepancy between the French and the English versions of the text of this limited warranty, the French version shall prevail.

