

chal-tec gmbh

elektronik  star



Beamer LCD-Projektor

10005061

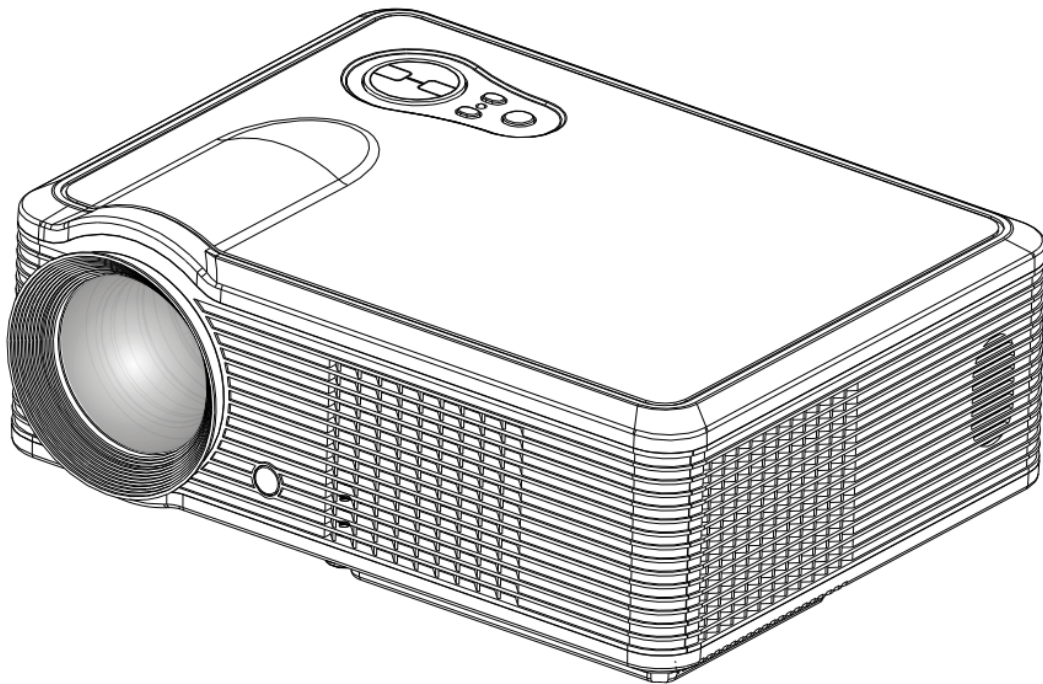

elektronik  star
www.elektronik-star.de

Telefon: 01805-019 180* (Mo-Fr 10-13 und 14-18 Uhr)

*Je 0,14 EUR/Min. inkl. 19% MwSt. aus dem dt. Festnetz oder max. 0,42 EUR/Min. inkl. 19% MwSt. aus dem Mobilfunknetz.

Sehr geehrter Kunde,

zunächst möchten wir Ihnen zum Erwerb Ihres Gerätes gratulieren.

Bitte lesen Sie die folgenden Anschluss- und Anwendungshinweise sorgfältig durch und befolgen Sie diese um möglichen technischen Schäden vorzubeugen.

Hinweise



Warnung:

Schauen Sie nie direkt in die Projektor-Linse. Durch die sehr helle Lampe können Ihre Augen dauerhaft geschädigt werden.

Warnung:

Um einen elektrischen Schlag zu vermeiden, benutzen Sie das Gerät bitte nicht an feuchten Orten.

Warnung:

Wenn Sie den Projektor ausschalten, wird der Lüfter noch 90 Sekunden nachlaufen, um das Gerät und die Projektorlampe herunterzukühlen. Trennen Sie das Gerät nicht vor Ende dieses Kühlvorgangs, da die Lampe sonst beschädigt wird.

Projektor-Aufbau

Bitte beachten Sie diese Aufbauanleitung:

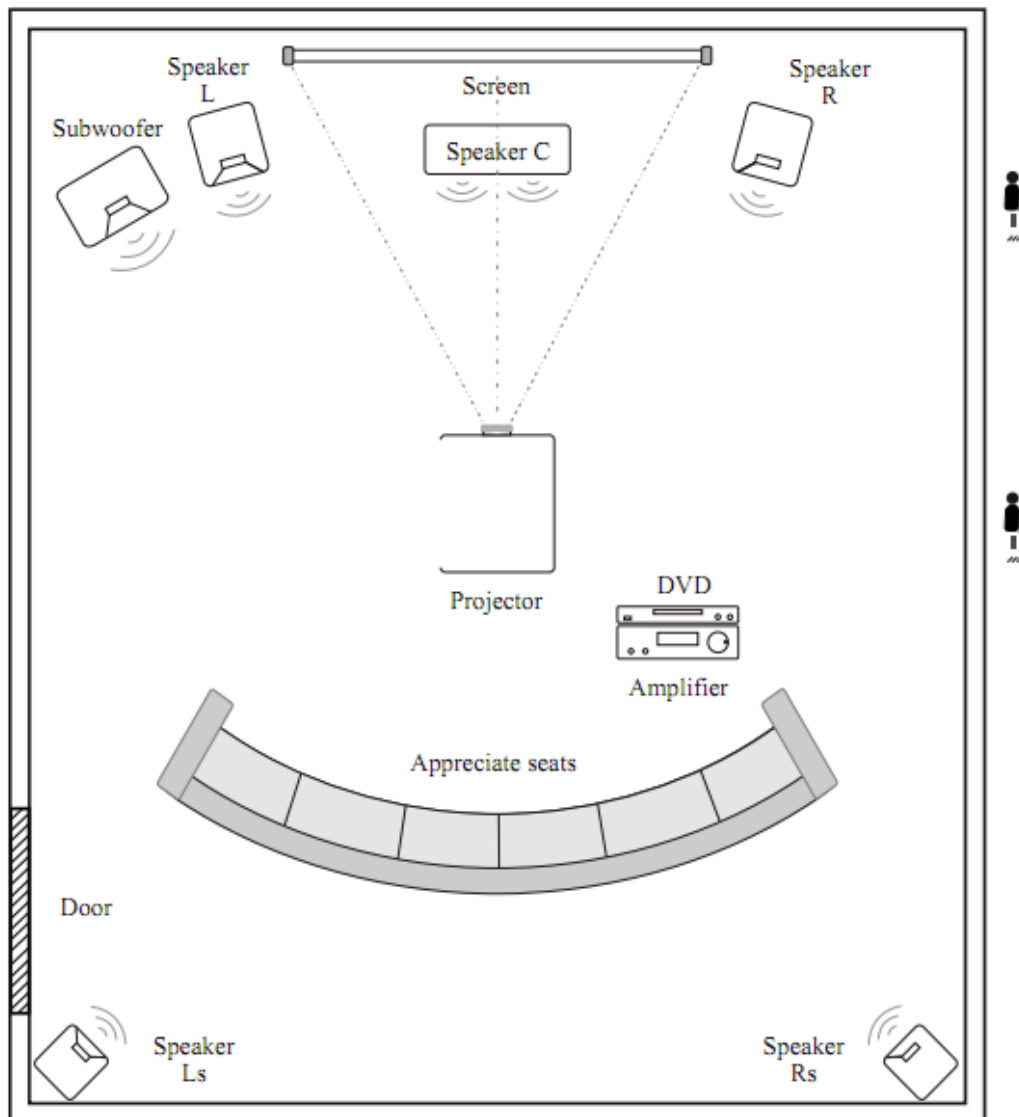

Um eine gute Bildqualität zu erreichen, darf keine direktes Tageslicht auf die Leinwand scheinen. Sollten Sie den Projektor am Tage nutzen wollen, schließen Sie Ihre Vorhänge bzw. Rollos.

Standard-Einstellung (Vorderprojektion)

Nutzen Sie folgende Tabelle, um Bildgröße und Entfernung einzustellen:

Bildschirmgröße	4:3	16:9
60"	2.3 m	2.5 m
72"	2.68 m	2.88 m
100"	3.6 m	3.9 m

Die Daten haben einen Fehler von 3%. Das Bild kann verzerrt dargestellt werden, wenn der Abstand 2 m unter- bzw. 5 m überschreitet.

Anhand folgender Bilder erkennen Sie die Ursache der Trapezbildung:

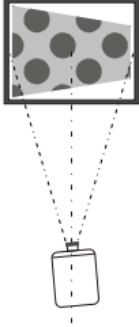
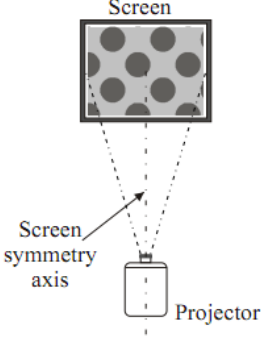
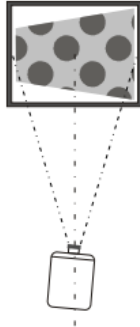
		
Falsche Montage: Bild von links nach rechts kleiner.	Richtige Montage: Bild ist rechteckig.	Falsche Montage: Bild von rechts nach links kleiner.

Montagearten

Wenn Sie den Projektor an der Decke befestigen wollen, lassen Sie diese Arbeit von einem Fachbetrieb durchführen. Und halten Sie sich folgende Skizzen:

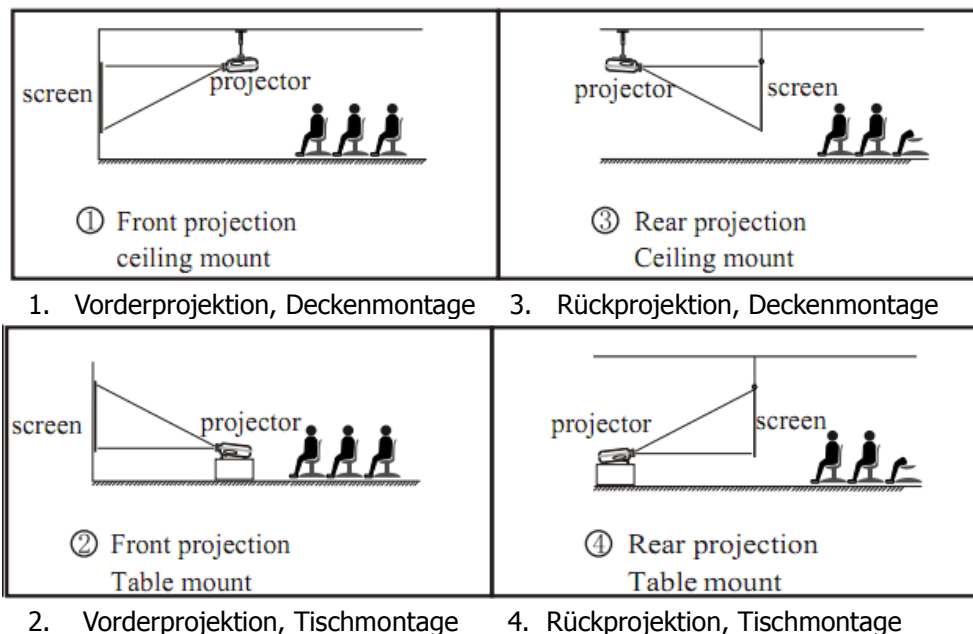

Achtung, folgende Punkte sollte Sie bei allen Montagearten beachten:

1. Stellen und befestigen Sie, um Beschädigungen und Verletzungen zu vermeiden, den Projektor nur auf bzw. an festen Untergründen und Decken.
2. Der Temperaturbereich, in dem der Projektor betrieben werden darf, reicht von 0 bis 35°C.
3. Die Schärfe des Bildes kann sich verringern, sollten Sie das Gerät an feuchten, staubigen oder mit Rauch gefüllten Räume nutzen. Feuchte bzw. nasse Umgebungen schaden den Gerät.
4. Eine gute Belüftung verhindert das Überhitzen des Projektors.

Geräteübersicht

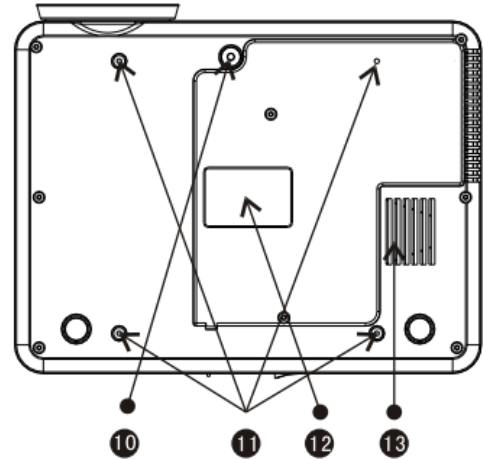
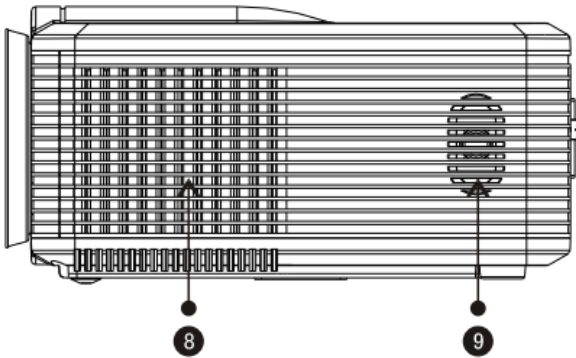
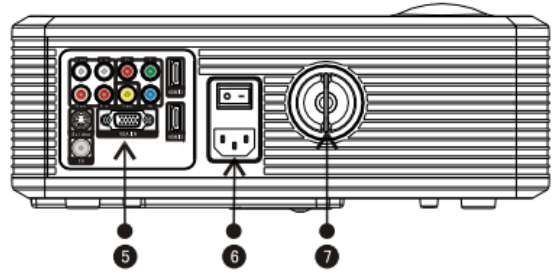
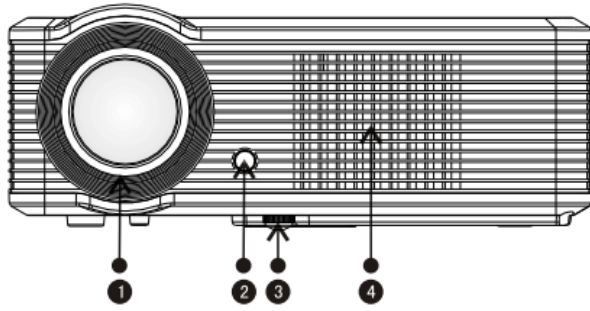

1. Fokus-Linse
2. IR-Empfänger
3. Höhenverstellbare Füße
4. Kühlungslufteinlass
5. Anschlüsse
6. Ein-/Ausschalter
7. Keystone-Korrektur

8. Abwärmeöffnung
9. Lautsprecher
10. Höhenverstellbare Füße
11. Projektorbefestigungslöcher
12. Produktaufkleber
13. Abwärmeöffnung

Anschlüsse am Gerät

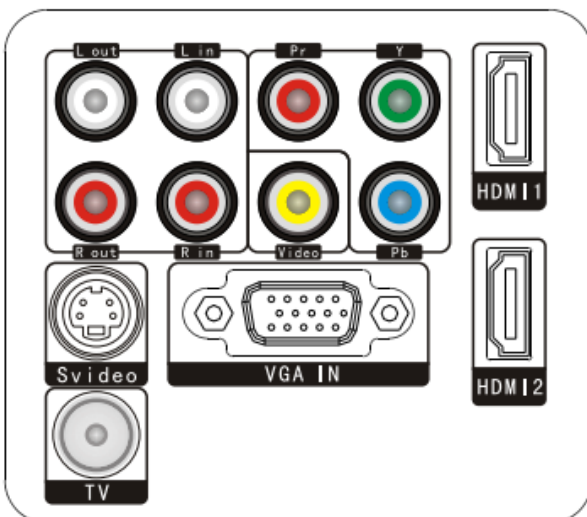

Name	Beschreibung
Y/b/Pr	Component-Video-Anschluss
Video	AV-Eingang
L out R out	Audio-Ausgang links/rechts
L in R in	Audio-Eingang links/rechts
VGA IN	VGA-Eingang
Svideo	S-Video-Eingang
TV	Eingang für analoges TV-Signal
HDMI 1 HDMI 2	HDMI-Eingänge

Achtung:

Schließen Sie zuerst alle Kabel an bevor Sie das Gerät einschalten, ansonsten kann es zu Schäden am Gerät kommen.

Fernbedienung

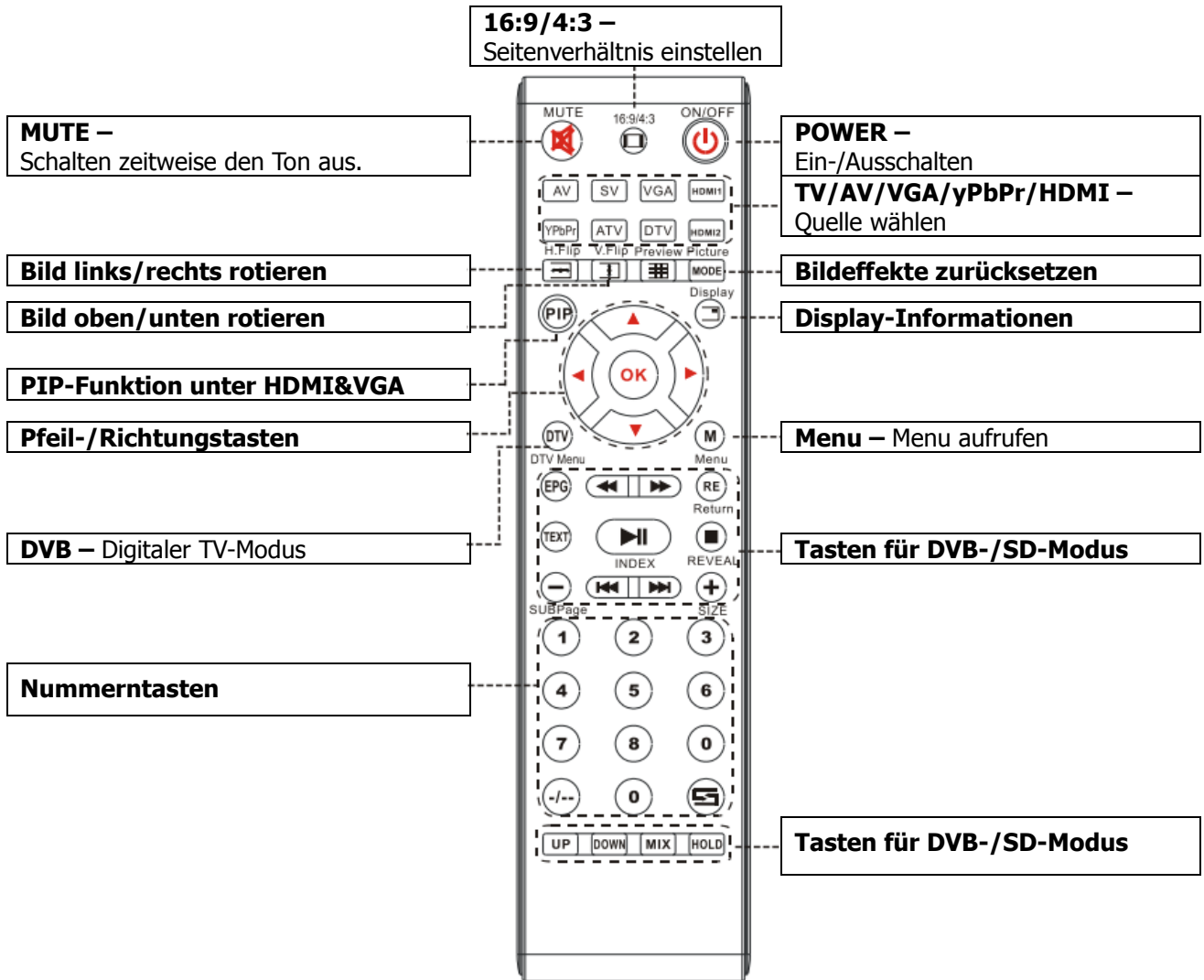

Bedienfeld am Gerät

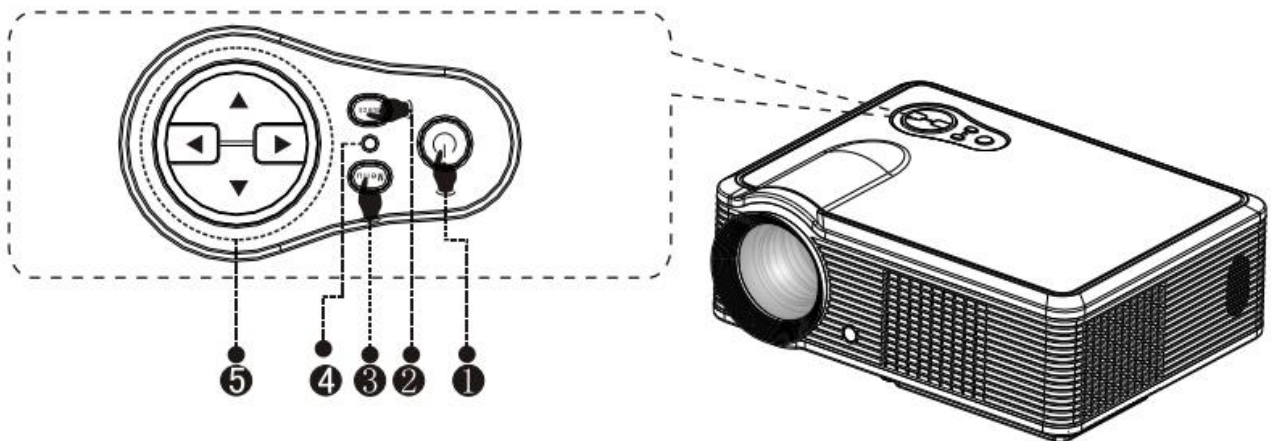

- | | |
|---------------------|---|
| 1. Ein-/Ausschalter | 2. Eingangsquelle wählen |
| 3. Menü | 4. Betriebsanzeige: Rot-> StandBy ; Grün -> eingeschaltet |
| 5. Richtungstasten | |

Vor dem Betrieb

Nachdem Sie den Projektor aufgebaut und angeschlossen haben, führen Sie folgende Schritte durch:

Einschalten

1. Setzen Sie 2 AAA-Batterien in die Fernbedienung ein.

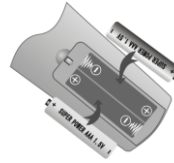

2. Schalten Sie das Gerät (Hauptschalter am Gerät) ein. Die Betriebsanzeige blinkt.

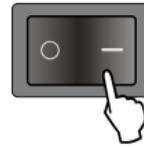

3. Schalten Sie das Gerät mit der Fernbedienung oder am Bedienelement am Gerät ein.



4. Nach 2 Sek. schaltet sich die Lampe ein. Nach 2 Min. ist das Gerät betriebsbereit.
5. Beim ersten Einschalten kann das Bild unscharf oder verzerrt wirken. Folgen Sie den Anweisungen des Kapitels „Bildeinstellungen“.
6. Nachdem Sie die Bildeinstellungen vorgenommen haben, können Sie sich nun etwas anschauen.

Ausschalten

1. Drücken Sie während des Betriebes den Ein-/Ausschalter.
2. Nach dem Ausschalten befindet sich der Projektor im Abkühlmodus. In dieser Phase lässt sich das Gerät nicht abschalten. Warten Sie bis diese Phase beendet und danach können Sie das Gerät wieder einschalten.

Bildeinstellungen

Wenn Sie den Projektor zum ersten Mal benutzen, kann das Bild verschwommen, farblos und trapezförmig sein. Folgen Sie den unten stehenden Anweisungen um die Bildeinstellung vorzunehmen.

Fokus einstellen

Drehen Sie die Linse komplett hinein (1), nun drehen Sie diese wieder langsam heraus (2) bis die Mitte des Bildes die größte Schärfe aufweist. Dies ist die optimale Einstellung.

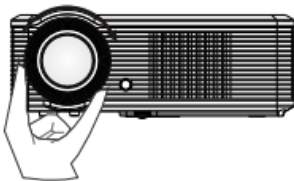

1

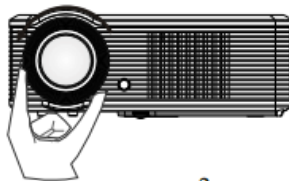

2

Notiz: Wenn das Gerät von einer kalten in eine warme Umgebung gebracht wird, kann das Gerät beschlagen. Warten Sie mit dem Einschalten bis sich das Gerät aklimatisiert hat.

Keystone-Korrektur

Falls Ihr Bild eine Keystone-Verzerrung hat, beheben Sie diese mit den Keystone-Einstellungen. Ist der Projektor nicht eben ausgerichtet, kann sich das Bild auch trapezförmig verzerrt sein. Dann müssen Sie den Projektor neu ausrichten. Außerdem kann der Rand des Bildes nicht fokussiert sein.

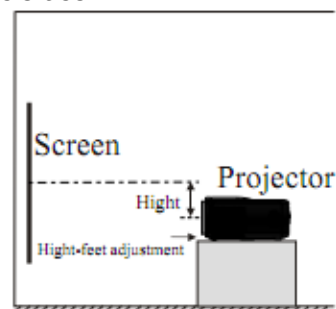
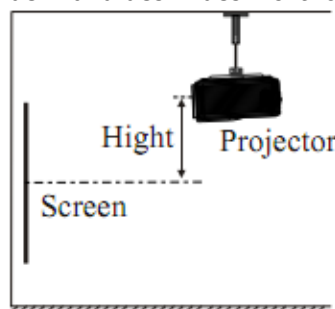
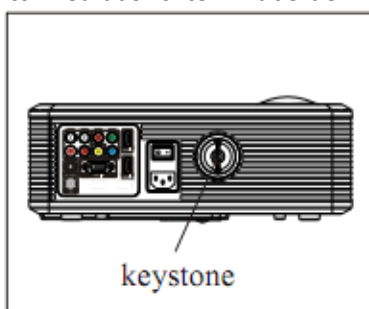

Falls dieses nicht hilft, müssen Sie den Projektor vertikal zur Leinwand zentrieren.

Menüeinstellungen

1) Einstellungen im Menü vornehmen

1. Schalten Sie den Projektor ein, drücken Sie „menu“ und das Menü wird eingeblendet (Bild 1).
2. Mit den Pfeiltasten links/rechts können Sie zwischen den Menüpunkten in folgender Reihenfolge wählen: picture (Bild) -> sound (Ton) -> system (System) -> PIP (PIP).
3. Nachdem Sie das gewählte Menü bestätigt haben, können Sie mit den Pfeiltasten hoch/runter die Untermenüpunkte wechseln (Bild 2).
4. Mit den Pfeiltasten links/rechts können Sie in Einstellung verändern (Bild 3).
5. Nachdem Sie alle Einstellungen vorgenommen haben, drücken Sie „menu“, um das Untermenü zu verlassen.
6. Nehmen Sie alle gewünschten Einstellungenvor und drücken dann „exit“ um das Menü zu schließen



Bild 1



Bild 2

2) Werte ändern

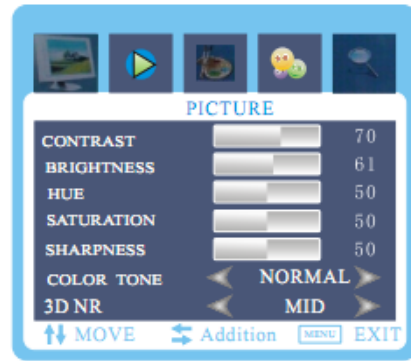
- a. Drücken Sie „menu“ bis dieses Bild erscheint.
- b. Drücken Sie die Pfeiltasten hoch/runter um die Untermenüpunkte wechseln.
- c. Mit den Pfeiltasten links/rechts können Sie in Einstellung verändern.
- d. Drücken Sie dann „exit“ um das Menü zu schließen.

Notiz:

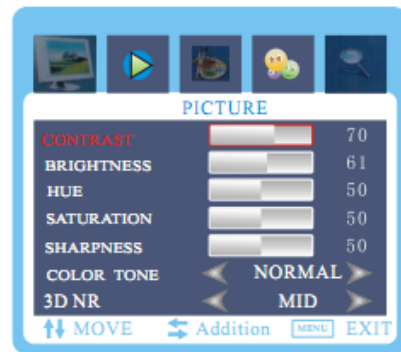
- “◀▶” zeigt feste Optionen an;
- “▶” zeigt ein Untermenü am;
- “▬” zeigt einen Regler an, es erscheint folgendes Reglermenü:

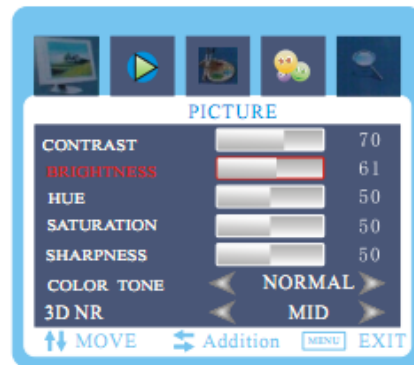

3) Bildmenü

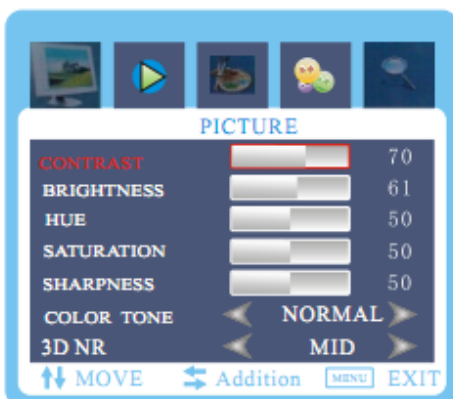

Bildmenü		
Contrast	0~100	Kontrasteinstellung
Brightness	0~100	Helligkeitseinstellung
Hue	0~100	Farbtoneinstellung
Saturation	0~100	Sättigungseinstellung
Sharpness	0~100	Schärfereinstellung
Color tone	Standard	Hier können Sie den Farbton einstellen.
	Cool (kalt)	
	Warm	
3D NR	High (hoch)	Hier könne Sie die 3D-Einstellungen vornehmen.
	Mid (mittel)	
	Low (niedrig)	
	Close (aus)	

4) Tonmenü

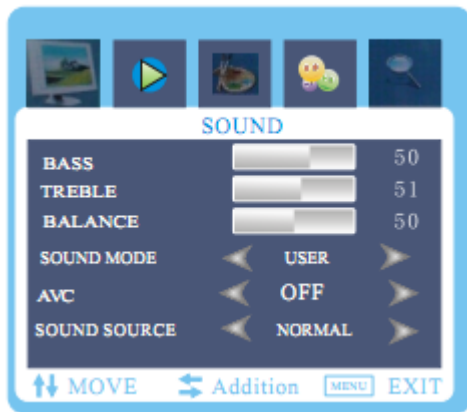

Tonmenü		
Bass	0~100	Basseinstellung
Treble (Höhen)	Standard	Standard
	Movie	Filmeinstellung
	Music	Musikeinstellung
	Personal	Persönliche Einstellung
Balance	On/Off (Ein/Aus)	Balanceeinstellung
Sound mode (Tonmodus)	Off (Aus)	S-XBS aus
	Low (niedrig)	S-XBS niedrig
	Mid (mittel)	S-XBS mittel
	High (hoch)	S-XBS hoch
AVC	On/Off (Ein/Aus)	Autom. Stimmkontrolle
Sound source (Tonquelle)	Normal	Line & Lautsprecher
	Line	nur Line
	Speaker	nur Lautsprecher

5) Systemmenü



Systemmenü		
language	OSD-Sprache wählen	
H-position	0~100	horizontale Position
V-position	0~100	vertikale Position
Flip horizontal	On/Off (Ein/Aus)	links/rechts-Drehung
Flip vertical	On/Off (Ein/Aus)	oben/unten-Drehung
Mem-recall	Auf Werkseinstellungen zurücksetzen	

6) PIP-Menü



PIP-Menü		
MULTI WINDOWS	OPEN	Mehrere Fenster
	PIP	
	POP 4:3	
	OFF	
SUB SOURCE	TV	TV als Unterquelle
	VIDEO	Video als Unterquelle
	YCBCR	YCBCR als Unterq.
	VGA	VGA als Unterquelle
	HDMI 1	HDMI 1 als Unterq.
	HDMI 2	HDMI 2 als Unterq.
SIZE	S/M/L	Bildgröße
PIP POSITION	UpLeft	Oben links
	DownLeft	Unten links
	UpRight	Oben rechts
	DownRight	Unten rechts
Border Color	Black and blue	Umrandungsfarbe
SOUND SOURCE	Main picture	Hauptbild
	Sub picture	Unterbild
SWAP	Haupt-/Unterbild tauschen	

Notiz:

Wenn als Hauptquelle HDMI 1, HDMI 2, YCBCR, VGA gewählt ist, kann als Unterquelle nur AV, TV oder S-Video genutzt werden.

7) TV-Kanal-Menü



TV-Menü		
Auto scan	Automatische Sendersuche	
Fine	Manuelle Sender-Feineinstellung	
Manual search	Channel	Kanalnummer wählen
	Search	Suche über Nummer
	Save	Kanalnummer speichern
Color system	Auto	Farbsystem wählen, „Auto“ ist standard
	PAL	
	SECAM	
Sound system	Auto	Tonsystem wählen, „Auto“ ist standard
	BG	
	I	
	DK	
	L	
	LL	

8) PC-Menü

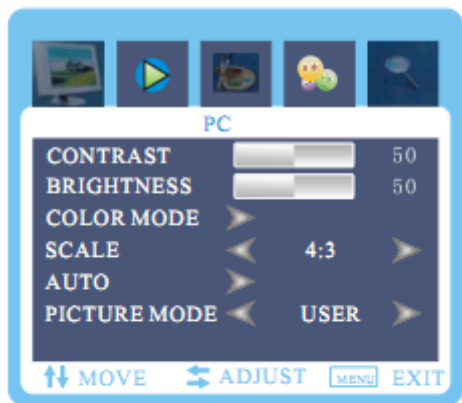

PC-Menü			
Contrast	0~100	Kontrasteinstellung	
Brightness	0~100	Helligkeitseinstellung	
COLOR MODE	COLOR TEMAP	Standard	Einstellung der Farben
		Warm	
		Cool	
		S-RGB	
	USER-R	0~100	Persönliche Einstellung
	USER-G	0~100	
USER-B	0~100		
SCALE	Bildskalierung ändern		
AUTO	Stellt PC-Bild und Frequenz autom. Ein.		
PICTURE MODE	Persönliche Einstellung		

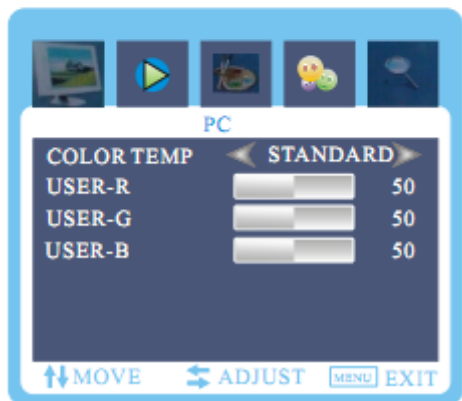

9) Geometriemenü



Geometriemenü		
H-position	0~100	Horizontale Ausrichtung
V-position	0~100	Vertikale Ausrichtung
CLOCK	0~100	Bildfrequenz
PHASE	0~100	Signal synchronisieren

Notiz:
Dieses Menü ist nur im PC-Kanal verfügbar.

Fehlerbehebung

Problem:	Mögliche Lösung(en):
1. Nach dem Einschalten leuchtet die Betriebsanzeige nicht.	<ul style="list-style-type: none"> • Kontrollieren Sie das Stromkabel/Netzgerät. • Sicherung defekt
2. Fernbedienung ohne Funktion; schaltet den Projektor nicht ein.	<ul style="list-style-type: none"> • In der Hauptschalter an Gerät eingeschaltet. • Kontrollieren Sie die Batterien; ggf. ersetzen. • Zielen Sie mit der Fernbedienung genau auf den IR-Empfänger.
3. Kein Bild	<ul style="list-style-type: none"> • Ist die Eingangsquelle richtig gewählt. • Kontrollieren Sie das Eingangssignal. • Kontrollieren Sie das Stromkabel/Netzgerät und die Bildquelle. • Im PC-Modus: Ist die Bildfrequenz auf 50-60Hz eingestellt? Haben Sie den Projektor als Ausgabegerät gewählt?
4. Projektor schaltet sich manchmal automatisch ab	<ul style="list-style-type: none"> • Ist eine Belüftungsöffnung verdeckt? • Die Störversorgung ist instabil. • Ist das Gerät heiß? Der Lüfter kann ausgefallen bzw. defekt sein.

Datenblatt

LCD	Modell Native Auflösung Kontrastverhältnis	5" TFT 800 x 600 unterstützt 720p, 1080p 1000 : 1
Eingangssignal	Video Audio	Component Video, VGA , HDMI 1&2,TV, S-Video Stereo
Ausgangssignal	Lautsprecher	5W x 2 (wahlweise)
Linse	Blende Fokus	3.8 185mm
Lampe	LED Farbtemperatur Lebensdauer	100W 9300K ~20000 Std.
Bild	Größe Helligkeit Trapezkorrektur	60-100" 2000 Lumen ± 15°
Eingangsstrom	Volt Stromverbrauch	AC 110~240V/50-60Hz <140W
Betriebsbedingungen	Temperatur Luftfeuchtigkeit	0°C ~ +70°C 10% ~ 65%
Lagerbedingungen	Temperatur Luftfeuchtigkeit	-20°C ~ +70°C 10% ~ 90%
Infrarot-Fernbedienung	Frequenz	38KHz
Abmessungen	Größe Gewicht	330 x 246 x 116 mm 3 kg

Lieferumfang

Projektor	1 Gerät
Fernbedienung	1 Stück
Netzkabel	1 Stück
AV-Kabel	1 Stück
VGA-Kabel	1 Stück
Bedienungsanleitung	1 Stück
Ersatzsicherung	1 Stück
Reinigungspapier	1 Stück

SICHERHEITSHINWEISE UND GEWÄHRLEISTUNG

- Diese Bedienungsanleitung dient dazu, Sie mit der Funktionsweise dieses Produktes vertraut zu machen. Bewahren Sie diese Anleitung daher stets gut auf, damit Sie jederzeit darauf zugreifen können.
- Sie erhalten bei Kauf dieses Produktes zwei Jahre Gewährleistung auf Defekt bei sachgemäßem Gebrauch.
- Bitte verwenden Sie das Produkt nur in seiner bestimmungsgemäßen Art und Weise. Eine anderweitige Verwendung führt eventuell zu Beschädigungen am Produkt oder in der Umgebung des Produktes.
- Ein Umbauen oder Verändern des Produktes beeinträchtigt die Produktsicherheit. Achtung Verletzungsgefahr!
- Öffnen Sie das Produkt niemals eigenmächtig und führen Sie Reparaturen nie selber aus!
- Behandeln Sie das Produkt sorgfältig. Es kann durch Stöße, Schläge oder den Fall aus bereits geringer Höhe beschädigt werden.
- Halten Sie das Produkt fern von Feuchtigkeit und extremer Hitze.

ACHTUNG:

Es wird keine Haftung für Folgeschäden übernommen. Technische Änderungen und Irrtümer vorbehalten!

Wichtige Hinweise zur Entsorgung

Dieses Elektrogerät gehört NICHT in den Hausmüll. Für die fachgerechte Entsorgung wenden Sie sich bitte an die öffentlichen Sammelstellen in Ihrer Gemeinde.

Einzelheiten zum Standort einer solchen Sammelstelle und über ggf. vorhandene Mengenbeschränkungen pro Tag/ Monat/ Jahr sowie über etwa anfallende Kosten bei Abholung entnehmen Sie bitte den Informationen der jeweiligen Gemeinde.

Hinweise zur Batterieentsorgung

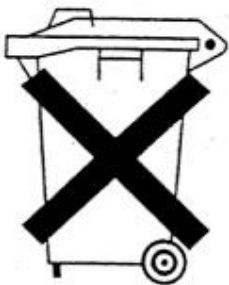

Batterien dürfen nicht in den Hausmüll gegeben werden. Als Endverbraucher sind Sie zur Rückgabe gebrauchter Batterien gesetzlich verpflichtet. Sie können Batterien nach Gebrauch in der Verkaufsstelle oder deren unmittelbarer Nähe (z.B. in kommunalen Sammelstellen oder im Handel) unentgeltlich zurückgeben. Sie können Batterien auch per Post an uns zurücksenden.

Batterien oder Akkus, die Schadstoffe enthalten, sind mit dem Symbol einer durchgekreuzten Mülltonne gekennzeichnet, wie das oben stehende Symbol.

In der Nähe zum Mülltonnensymbol befindet sich die chemische Bezeichnung des Schadstoffes. »Cd« steht für Cadmium, »Pb« für Blei und »Hg« für Quecksilber.

Viel Spaß mit unserem Produkt.

Warnhinweise

- Reparaturen am Gerät sollten nur von einer autorisierten Fachwerkstatt durchgeführt werden.
- Öffnen Sie in keinem Fall das Gerät.
- Falscher Zusammenbau führt möglicherweise zu Fehlfunktionen oder dem Totalausfall.
- Das Gerät sollte vor jeglichen Feuchtigkeit und direkter Sonneneinstrahlung geschützt werden.
- Das Gerät bitte nicht mit Reinigungsmitteln reinigen.
- Verwenden Sie zur Reinigung nur ein trockenes (Mikrofaser) Tuch.
- Schließen Sie das Gerät nur an die dafür vorgesehene Netzspannung.
- Schließen Sie das Gerät in **keinem Fall** an andere Spannungen als vorgesehen an.

Die Gewährleistung verfällt bei Fremdeingriffen in das Gerät.

Tips



Warning:

Do not stare directly into the light of the lens.
It is very bright lamp. It can cause damage to your eyes

Warning:

To avoid electrical shock, please do not place the projector under moist conditions.

Warning:

When turning of the projector, the fans will continue to run for 90 seconds. Before unplugging the power cable, please be sure the fans have stopped in order to avoid damage to the projector lamp.

Projector Installation

Please use the setup instruction below:

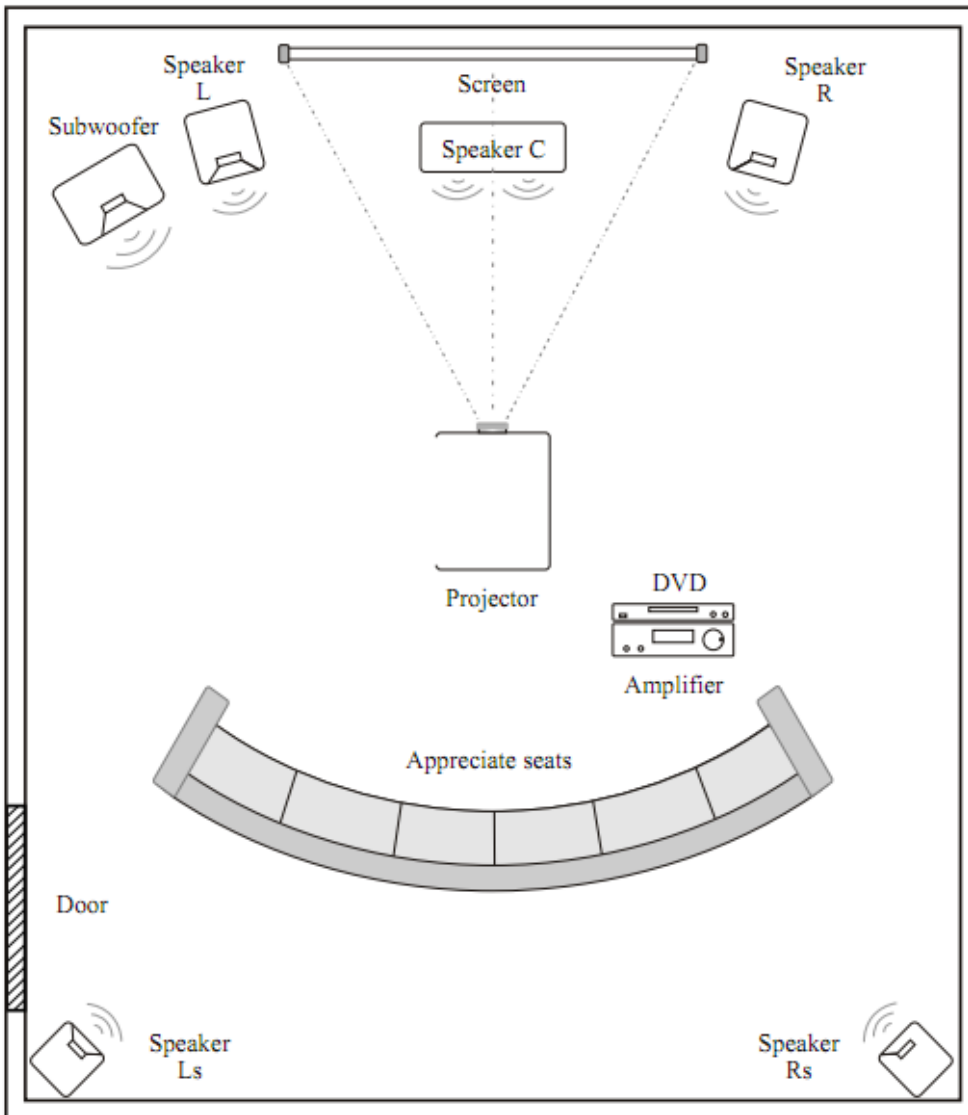

In order to get good image quality, do not let the sunlight shine the screen directly. If you use the projector in the day time, please close the curtain.

Standard setting (Front projection)

Please refer to the following sheet, adjust your picture size and distance (from the lens to screen):

Screen Size	4:3	16:9
60"	2.3 m	2.5 m
72"	2.68 m	2.88 m
100"	3.6 m	3.9 m

The data maybe have 3% error, due to the image size according to the distance between projector and screen if the distance is less than 2 meters or over 5 meters, the image may be distorted.

Please check the following picture to show the trapezoid adjustment:

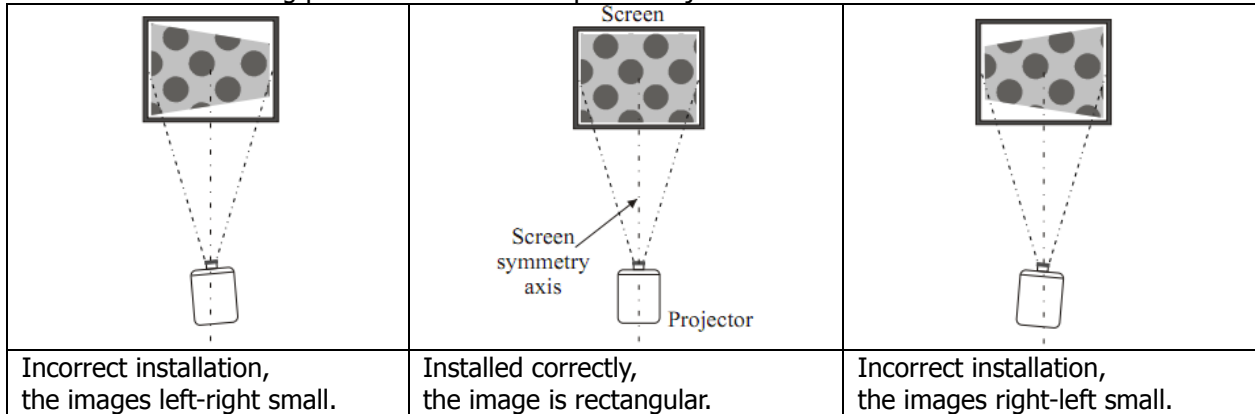

Installation method:

Contact a professional service technician to mount this projector to a ceiling. Follow the instructions below for the correct projector positions:

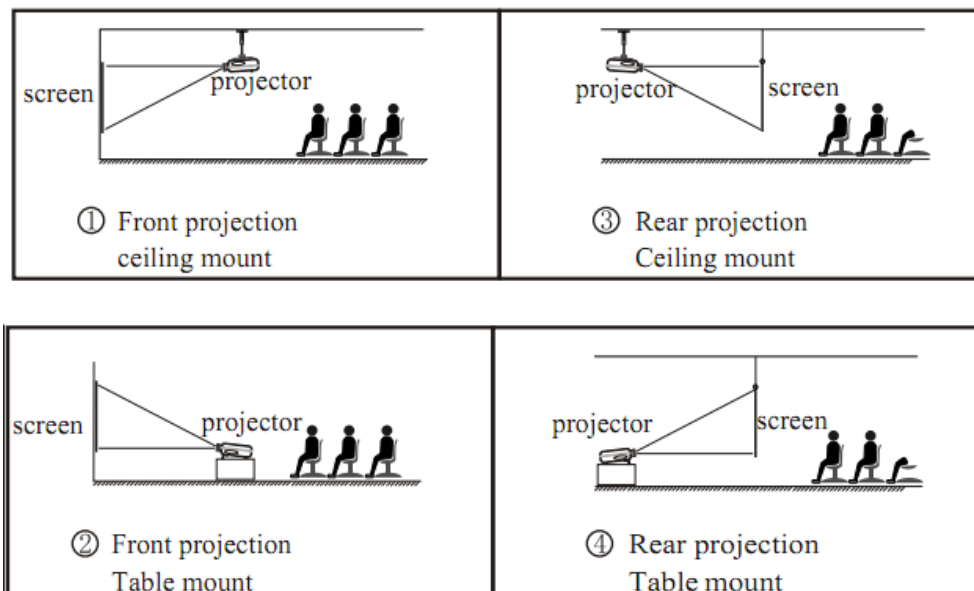

Warning:

1. To avoid damage beyond repair or bodily injury, secure projector mounts firmly to the ceiling or a stable surface.
2. This projector can only be used in an environment with a temperature not exceeding the range of 0~35°C. The projector may malfunction if temperatures vary outside the normal operating range.
3. The sharpness of the screen might be interrupted when the projector is being used in a dusty, wet, moist or smoke filled environment. The projector might malfunction in a moist or wet environment.
4. Proper ventilation avoids overheating the projector.

Machine Instruction

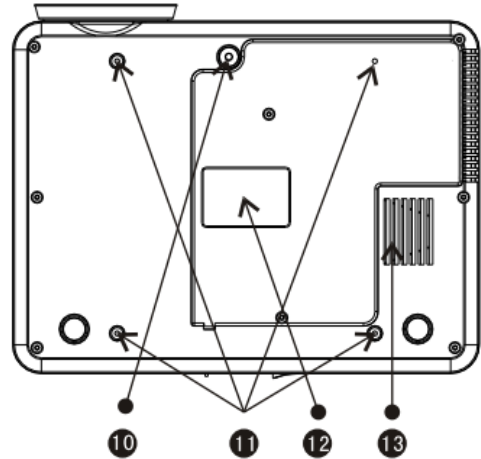
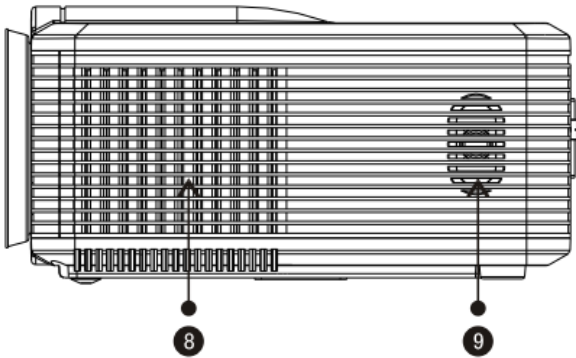
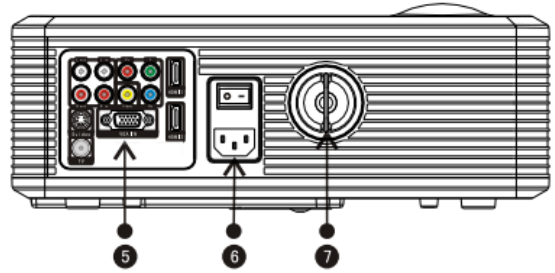
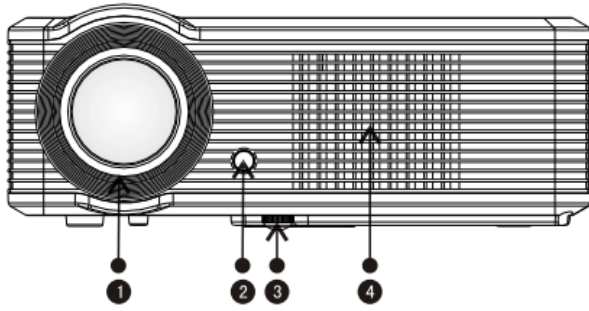

1. Focus lens
2. IR receiver
3. Hight-feet adjustment
4. Cool winds input ventilation
5. Input terminals
6. Power switch
7. keystone

8. hot winds output ventilation
9. speaker
10. Hight-feet adjustment
11. Projector mount hole
12. Label
13. Hot winds output ventilation

Input terminals

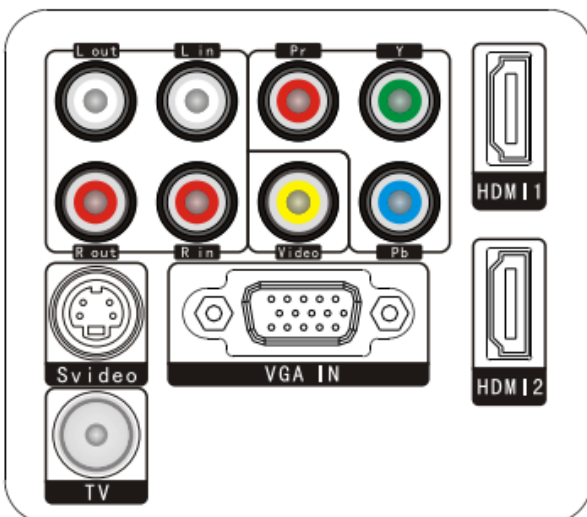

Name	Instruction
Y/b/Pr	Component video input
Video	Av input
L out R out	Audio ouput
L in R in	Audio input
VGA IN	VGA input
Svideo	S-Video input
TV	Analog TV input
HDMI 1 HDMI 2	HDMI Signal input

Caution:

Please connect the input signal cable well, then turn on the projector. Otherwise, it is easy to damage the projector.

Remote Control Instruction

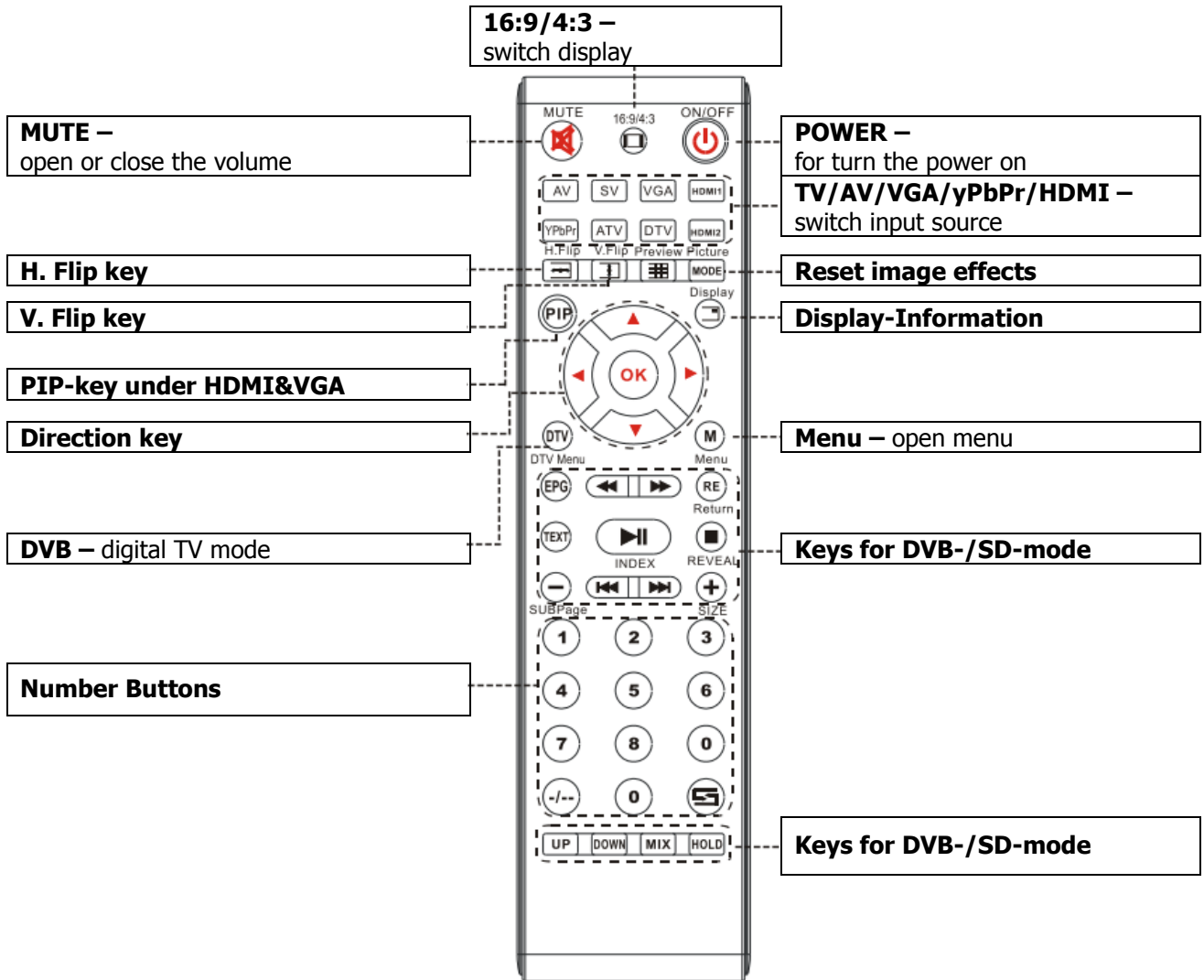

Panel Keystoke Instruction

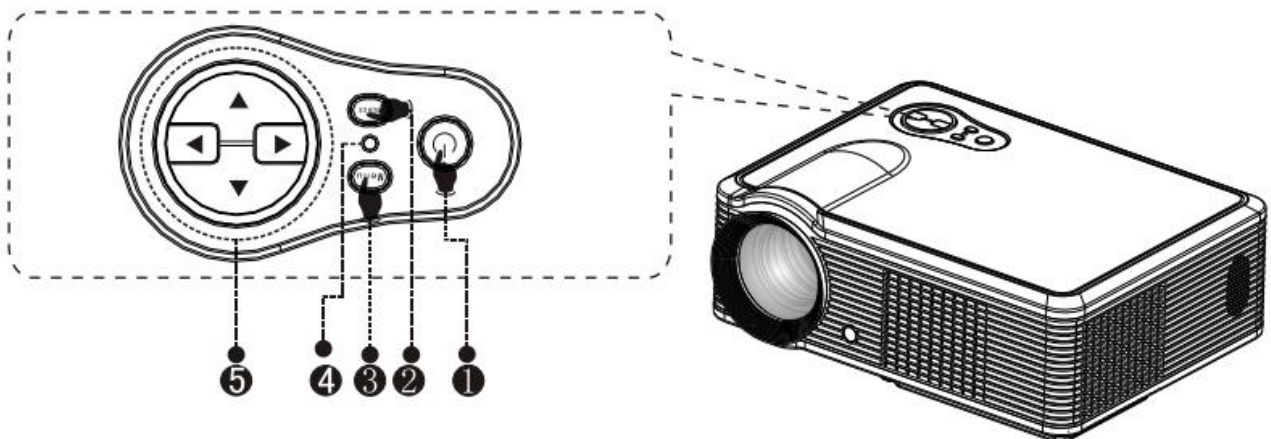

1. Power key
2. Source choose input signal
3. Menu
4. Indicator light
red color:standby
green color:working
5. Direction key

Open/close

If the projector is the new one. Please read "projector install" chapter. Placed the projector. Connect the powerwire and the signalwire. The operation as follow:

Open operation

1. Before use the remoter. Put in two 7 size battery in it.

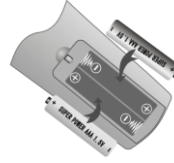

2. Open the power switch on the backboard. The power light begin to flash.

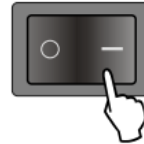

3. Press the power key on the remote control or panel. The indicator light turn light.



4. Alter 2 second. the projector lamp begin work. began appear unclear white light on the screen. After 2 minute projector begin work ..
5. For the new projector. When the frist time to use. maybe will appear image unclear or trapezoid distortion . please rend "image adjustment" chapter.
6. After the image is clear. then you can watch program. during watching. you also can setup the system parameter. please read "menu setting" chapter»

Close operation

1. During use the projector. press "power" key. can let the projector switch to situation.
2. After inter into stay situation. the projector under auto protect, auto release hot. the indicator light is flase situation. but here. the projector is under auto protect situation. not accept any order. if need to startup again . must wait for finished the release hot .

Image Adjustment

When you use the projector first time. It normally will appear image faintness or the image is trapezoid. It is the reason of lens focus or trapezoid correction. Please follow the step the correction:

Focus correction

Turn the lens into the projector (1), then turn it out slowly (2), at the same time looking at the resolution point care when the image is very clearly (take the middle area of the image), it is the best situation of the lens.

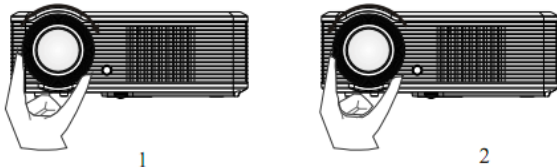

Note: When you replace the projector from a cold to a warm environment water vapour might occur. Don't turn the projector on when this occurs but wait until the vapour has disappeared.

Keystone correction

If a projected picture has keystone distortion, correct image with Keystone adjustment. The image_becomes trapezoid shape when the screen or project is_not level. Please reposition the projector to improve its angle to the screen. However, the circumference of_the image may not be focused.

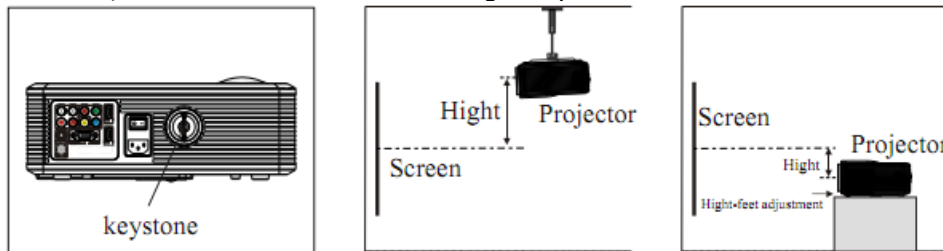

If not able to use K. correction function to correct the trapezoid distortion. Please reduce of the projector to centre the screen vertically.

Menu Setting

1) Menu setting method

1. Using the projector, press “menu” key, the picture display on screen to adjust the menu (picture one);
2. press “◀/▶” key, the menu in turn circle into “picture” > “sound” > “system” > “PIP” ;
3. Elect the adjust interface, use “▲/▼” key elect the item that need to adjust (picture two) ;
4. use “◀/▶” key to adjust the elect item parameter;
5. Finished the elect item parameter, press the “menu” key again, exit the page ;
6. Repeat operate the 2~5 step, till finished all the parameter's enactment, press “exit” key, exit the menu page, otherwise, the menu page will auto exit after a period time.



(One)



2) Parameter adjustment

- a. Press “menu” key, until display the above picture of the menu;
- b. Press “▲/▼” key, elect the option that need to adjust;
- c. Press “◀/▶” key, adjust parallel select parameter.
- d. Press the "menu" key again exit the menu page parameter adjust station.

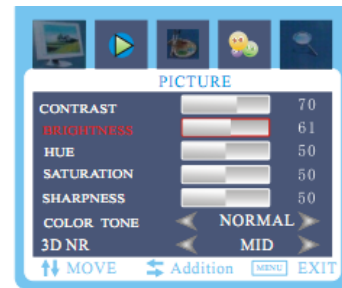

1

note:

- “◀▶” indicate fixed option;
- “▶” indicate submenu option;
- “▬” indicate continue adjust parameter, as adjust parameter will appear adjustment interface;



3) Picture Menu

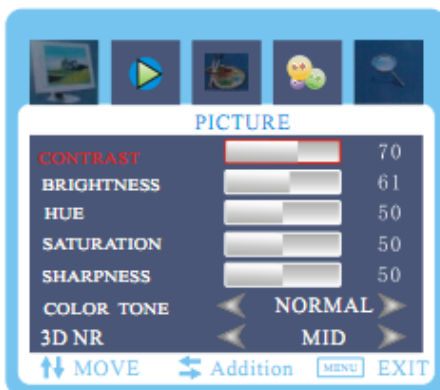

Picture menu		
Contrast	0-100	Picture contrast adjustment
Brightness	0-100	Picture brightness adjustment
Hue	0-100	Picture hue adjustment
Saturation	0-100	Picture saturation adjustment
Sharpness	0-100	Picture sharpness adjustment
Color tone	Standard	The default is standard. you can set according to your personal.
	Cool	
	Warm	
3D NR	High	The default is mid. you can set according to your personal.
	Mid	
	Low	
	Close	

4) Sound Menu

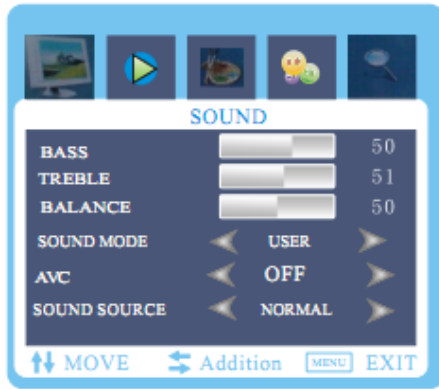

Sound menu		
Bass	0-100	Adjust left-right sound channel
Treble	Standard	Default effects
	Movie	Movie sound effects
	Music	Music sound effects
	Personal	Choose your personal sound effects
Balance	Off/on	Balance off/on
Sound mode	Off	S-XBS off
	Low	S-XBS low mode
	Mid	S-XBS middle mode
	High	S-XBS high mode
AVC	Off/on	Auto voice control
SOUND SOURCE	Normal	Line and speaker both output
	Line	Only line output
	Speaker	Only speaker output

5) System Menu



System menu		
Language	Adjust the OSD language	
H-position	0-100	Adjust OSD horizontal position
V-position	0-100	Adjust OSD vertical position
Flip horizontal	Off/on	Picture flip left to right
Flip vertical	Off/on	Picture flip up and down
Mem-recall	All setting return to system default	

6) PIP-Menu



PIP MENU		
MULTI WINDOWS	OPEN	
	PIP	
	POP 4:3	
	OFF	
SUB SOURCE	TV	Choose TV as sub source
	VIDEO	Choose AV as sub source
	SVIDEO	Choose svideo as sub source
	YCBCR	Choose ycbcr as sub source
	VGA	Choose VGA as sub source
	HDMI1	Choose HDMI1 as sub source
	HDMI2	Choose HDMI2 as sub source
	SIZE	S/M/L
PIP POSITION	UpLeft	Move the sub picture to upleft
	DownLeft	move the sub picture to downleft
	UpRight	Move the sub picture to upright
	DownRight	Move the sub picture to downright
BORDER COLOR	Black and blue	Choose the border color
SOUND SOURCE	Main picture	Choose the sound for main picture
	Sub picture	Choose the sound for sub picture
SWAP	Alternate main picture and sub picture	

NOTE:

when main source is HDMI1,HDMI2,YCBCR,VGA
the sub source is only AV or TV or S-video .

7) TV-Channel Menu



TV menu		
Auto scan	Scan the channel and save it	
Fine	Fine the channel by manual	
Manual search	Channel	Chose the channel number.
	Search	Search the channel by manual
	Save	Save the channel by manual
Color system	Auto	Adjust the color system, "auto" is default
	PAL	
	SECAM	
Sound system	Auto	Adjust the sound system "auto" is default
	BG	
	I	
	DK	
	L	
	LL	

8) PC Menu

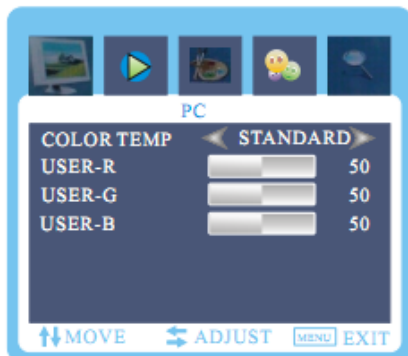
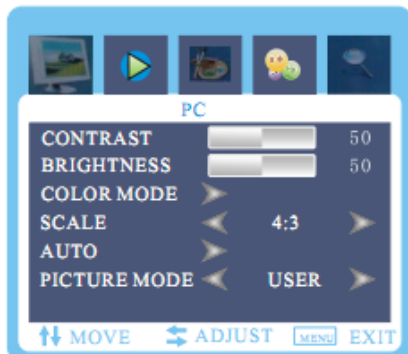

PC MENU			
CONTRAST	0-100	Adjust the picture contrast	
BRIGHTNESS	0-100	Adjust the picture brightness	
COLOR MODE	COLOR TEMAP	Standard	Make a setting according to your personal.
		Warm	
		Cool	
		S-RGB	
	Personal		
		USER-R	0-100
	USER-G	0-100	
	USER-B	0-100	
SCALE	Adjust the picture scale		
AUTO	Adjust the PC picture frequency and phase		
PICTURE MODE	Personal setting		

9) Geometry Menu

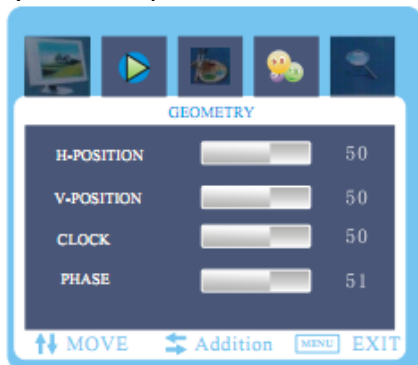

Geometry menu		
H-position	0-100	Adjust Pc picture position in Horizontal
V-position	0-100	Adjust PC picture position in vertical
CLOCK	0-100	Adjust the scan frequency in horizontal
PHASE	0-100	Adjust the signal synchronization

☆ The geometry menu only exist in PC channel

Troubleshooting

Problem:	Possible solution(s):
1) When turn on the power switch, the indicator light do not work	<ul style="list-style-type: none"> • Power cable do not connect well. • The power switch fuse is broken
2) The remote control cannot turn on the projector	<ul style="list-style-type: none"> • The power switch turn on or off? • Remote control do not have battery. • The remote control do not aim at the IR point.
3) No image in the screen	<ul style="list-style-type: none"> • The input source choice is correct? • Is there a input signal? • The input cable connect well or not • Under PC mode: The PC output frequency is 50-60Hz?
4) Auto-off after use some times	<ul style="list-style-type: none"> • The projector ventilation is block? • The Voltage is not stable. • The projector is so hot? Maybe the fan is broken.

Specification

LCD	model native resolution support resolution	5" TFT 800 x 600 support 720p, 1080p 1000 : 1
Input signal	Video Audio	Component Video, VGA , HDMI 1&2,TV, S-Video Stereo
Output signal	speaker	5W x 2 (select)
Lens	Aperture Focus	3.8 185mm
Lamp	LED Color temperature Life	100W 9300K ~20000 Std.
Image	size Brightness Trapezoid correction	60-100" 2000 Lumens ± 15°
Input Power	Voltage Power consumption	AC 110~240V/50-60Hz <140W
Working condition	Temperature Humidity	0°C ~ +70°C 10% ~ 65%
Store condition	Temperature Humidity	-20°C ~ +70°C 10% ~ 90%
Infrared remote control	Frequency	38KHz
Machine	Size Weight	330 x 246 x 116 mm 3 kg

Accessory list

projector	1 unit
remote control	1 pc
power cable	1 pc
AV cable	1 pc
VGA cable	1 pc
Manual	1 pc
spare fuse	1 pc
clear paper	1 pc