



## Glasheizung

---

10006588 10006589 10011265

# KLARSTEIN

Sehr geehrter Kunde,

wir gratulieren Ihnen zum Erwerb Ihres Gerätes. Lesen Sie die folgenden Hinweise sorgfältig durch und befolgen Sie diese, um möglichen Schäden vorzubeugen. Für Schäden, die durch Missachtung der Hinweise und unsachgemäßen Gebrauch entstehen, übernehmen wir keine Haftung.

## Technische Daten

Artikelnummer	10006588, 10011265	10006589
Stromversorgung	230 V ~ 50 Hz	
Leistung	1000 W	2000 W

## Sicherheitshinweise

- Lesen Sie diese Anleitung sorgsam.
- Prüfen Sie ob Ihre Netzspannung der auf dem Typenschild entspricht.
- Verwenden Sie das Gerät nicht mit beschädigtem Netzkabel.
- Halten Sie Gerät und Kabel fern von Hitzequellen und scharfen Gegenständen.
- Ein beschädigtes Netzkabel darf nur vom Hersteller oder einer Fachwerkstatt ersetzt werden.
- Das Gerät darf nur im ausgeschalteten Zustand mit dem Stromnetz verbunden werden.
- Schalten Sie das Gerät aus bevor Sie es vom Stromnetz trennen, reinigen oder warten.
- Ziehen Sie nie am Netzkabel sondern nur am Stecker.
- Die Heizung darf nur in unmittelbarer Nähe zu einer Steckdose aufgestellt werden.
- Stellen Sie das Gerät nie in der Nähe von Benzin, Farben oder andere brennbaren Flüssigkeiten auf.
- Nur für Innenräume geeignet.
- Decken Sie zur Vermeidung von Überhitzung die Heizung niemals ab.
- Um eine mögliche Brandgefahr zu vermeiden, decken Sie keine Luftein- oder auslässe ab.
- Fassen Sie die heißen Oberflächen nicht an.
- Es dürfen keine Fremdkörper in das Gerät gelangen, da dieses zu Stromschlägen, Feuer oder anderen Fehlfunktionen führen kann.
- Bedienen Sie das Gerät und fassen Sie den Netzstecker nur mit trockenen Händen an.
- Das Gerät darf nur von geeigneten Personen bedient werden. Andere Personen z.B. Kinder sollten bei der Bedienung beaufsichtigt werden.
- Kinder dürfen mit dem Gerät nicht spielen.
- Das Gerät muss während des Betriebs beaufsichtigt werden.
- Der Hauptgrund von Überhitzungen ist, dass sich Staub und Flusen im bzw. am Gerät ablagern. Um diese zu entfernen, schalten Sie das Gerät aus und reinigen Sie die Luftein-/auslässe und Belüftungsgitter mit einem Staubsauger.
- Stellen Sie die Heizung nicht auf einen Teppich. Verlegen Sie die Kabel nicht unter Teppichen. Legen Sie das Kabel so, dass niemand stolpern kann.
- Verwenden Sie die Heizung nicht in Feuchträumen wie Badezimmern, Duschen und Schwimmbädern.
- Räumern Sie das Gerät erst nach dem Abkühlen weg. Lagern Sie es an einem kühlen, trockenen Ort.
- Um eine Gefährdung durch ein unbeabsichtigtes Einschalten mittels Temperaturschalter zu vermeiden, muss das Gerät an einen nicht dauerhaft betriebenen Stromkreis angeschlossen werden. Dieses erreichen Sie durch eine externe Schalteinrichtung, wie eine Zeitschaltuhr (nicht im Lieferumfang enthalten).

# Geräteübersicht

- 1 Zierblende Glas
- 2 LCD-Anzeige
- 3 Bedienfeld
- 4 Ein-/Aus Schalter
- 5 Stadfuß
- 6 Wandhalter

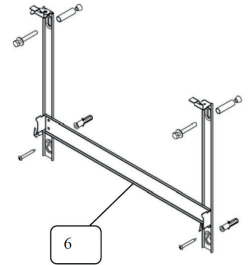
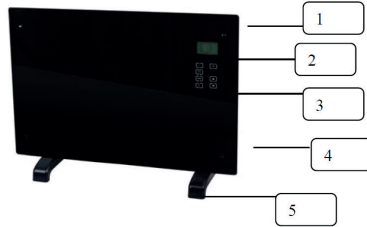

# Displayanzeigen

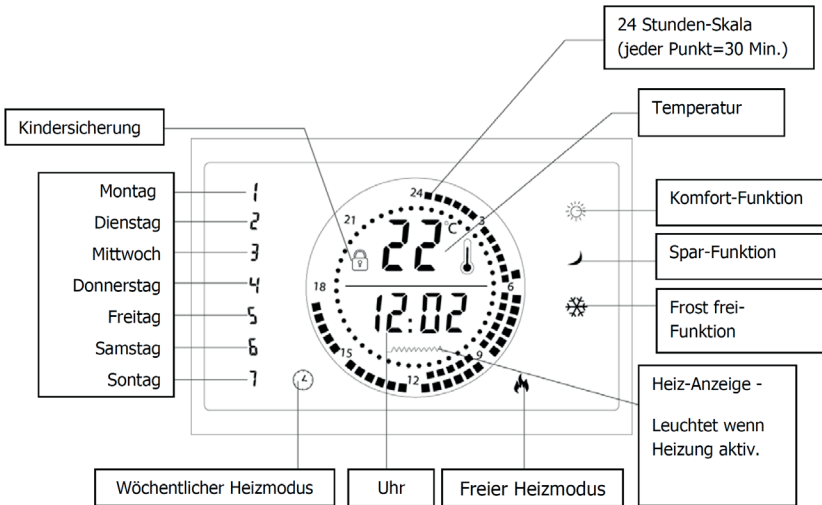

# Bedienfeld

	Standby-Taste: Gerät ein/ausschalten.		Temperatur- einstellungen		Wert erhöhen
	Uhrzeit einstellen.		Eingabe bestätigen / Menü aufrufen		Wert verringern
	Programmeinstellungen				

# Montage

## Freistehend

1. Befestigen Sie die beiden Standfüße mit den mitgelieferten Schrauben an der Unterseite.
2. Stellen Sie die Heizung auf einer ebenen Fläche auf.

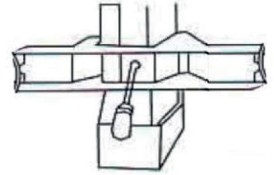

## Wandmontage

Festlegen des passenden Ortes:

In Frankreich muss das Gerät nach NFC 15-100 montiert werden. Das Gerät muss so montiert werden, dass der Luftstrom nicht blockiert wird. Das Gerät muss von der Fachkraft o. ä. montiert werden, da es sonst zu Gefahren kommen kann. Die Mindestabstände zu Wänden, Boden und Möbeln müssen unter allen Umständen eingehalten werden (wie auf dem Bild zu sehen).

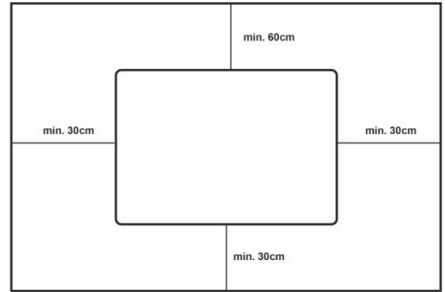

- zur Decke min. 60 cm
- zum Boden min. 30 cm
- links, rechts und vor dem Gerät min. 30 cm

Befestigung des Gerätes:

<p>1. Befestigen Sie die Wandhalter mit dem mitgelieferten Schrauben an der Wand.</p>	<p>2. Hängen Sie die Heizung an die Wandhalter.</p>	<p>3. Fixieren Sie die Befestigungsteile mit den mitgelieferten Schrauben an den beiden oberen Löchern der Wandhalter.</p>

# Inbetriebnahme und Bedienung

## Ein-/Ausschalten

1. Stellen Sie den An/Aus Schalter (4) auf die Position „I“.
2. Drücken Sie die Standby-Taste um den Standby-Modus zu verlassen. Die Anzeige zeigt nun die aktuelle Raumtemperatur und Uhrzeit (Standard 12:00) an. Durch erneutes Drücken dieser Taste wechselt das Gerät zurück in den Standby-Modus.

**Hinweis:** Stellen Sie den Schalter (4) auf „0“, werden sämtliche Einstellungen gelöscht.

## Betriebsmodus wählen





Die Heizung verfügt über zwei verschiedene Heizmodi:

- Freier Heizmodus 
- Programmierter wöchentlicher Heizmodus 

Drücken Sie "PROG und wählen Sie mit den Pfeiltasten den gewünschten Modus. Das entsprechende Symbol blinkt auf der Anzeige. Bestätigen Sie die Wahl mit „OK“.

## Freier Heizmodus

Dieser Modus umfasst mehrere Heizfunktionen:





Komfort		Mit der Komfort-Funktion wird der Raum auf eine gewünschte Temperatur aufgeheizt. Zum Aktivieren drücken Sie die Pfeiltasten, bis das Symbol  angezeigt wird. Die voreingestellte Temperatur beträgt 35°C. Drücken Sie zum Einstellen die Taste  .
Spar		Mit der Spar-Funktion wird die eingestellte Temperatur gehalten. Ist die eingestellte Temperatur die Umgebungstemperatur wechselt das Gerät automatisch von Komfort zu Spar. Ist die Umgebungstemperatur 5°C niedriger als die eingestellte Temperatur wechselt das Gerät automatisch zurück zu Komfort.
Frostfrei		Die Frost frei-Funktion ist dafür geeignet eine Mindesttemperatur vom 5°C zu halten (diese Temperatur ist nicht einstellbar). Dies ist die voreingestellte Funktion im freien Heizmodus. Die Funktion wird nach dem Aktivieren des freien Heizmodus gestartet.

**Hinweis:** Wenn die Umgebungstemperatur der eingestellten Temperatur entspricht, kann man mit den Pfeiltasten von Spar zu Frostfrei wechseln.

## Programmierter wöchentlicher Heizmodus

1. Nachdem Sie in diesen Modus gewechselt sind, blinkt das Symbol für Montag . Nutzen Sie die Pfeiltasten um den Wochentag zu wechseln.
2. Drücken Sie "PROG" zur Bestätigung.
3. Stellen Sie mit den Pfeiltasten die gewünschte Funktion ein.
4. Drücken Sie "OK" zur Bestätigung.
5. Stellen Sie mit den Pfeiltasten anhand der 24-Stunden-Skala die gewünschte Dauer der Funktion ein. Drücken Sie zum Speichern 10 Sekunden lang "OK". Wenn Sie während der Eingabe "PROG" drücken, werden Standardwerte wiederhergestellt.
6. Sie können jeden Wochentag wie oben beschrieben einzeln einstellen.



## 24-Stunden-Skala

<b>24-Stunden-Skala:</b> Jedes Viereck entspricht 30 Minuten.			Vierecke innen und außen zeigen die Komfort-Funktion.
			Vierecke innen zeigen die Frostfrei-Funktion.
			Vierecke außen zeigen die Spar-Funktion.

Das Beispielbild zeigt folgende Einstellungen:

	0 - 6 Uhr: Frost frei-Funktion 6 - 12 Uhr: Komfort-Funktion 12 - 18 Uhr: Spar-Funktion  <b>Hinweis:</b> 1. Die Funktion können nicht gleichzeitig eingestellt werden. 2. Stellen Sie den Schalter (4) auf „0“, werden sämtliche Einstellungen gelöscht.
--	---

## Temperatur einstellen

1. Drücken Sie die Taste . Die Temperaturanzeige beginnt zu Blinken.
2. Wählen Sie mit dem Pfeiltasten die gewünschte Temperatur.
3. Drücken Sie zur Bestätigung erneut .

## Kindersicherung

1. Um die Heizung in den Standby-Modus mit aktivierter Kindersicherung zu schalten, drücken und halten Sie die Standby-Taste für 10 Sekunden.
2. Im Betrieb wird die Kindersicherung automatisch aktiviert wenn für 10 Sekunden keine Taste gedrückt wurde.
3. Zum Entsperren drücken Sie zuerst „OK“ und danach .

## Uhrzeit einstellen

Drücken Sie zum Stellen der Uhrzeit und die Stunden beginnen zu blinken. Stellen Sie mit den Pfeiltasten die Stunden ein und bestätigen dieses mit der Uhr-Taste. Nun blinken die Minuten. Stellen Sie mit den Pfeiltasten die Minuten ein und bestätigen die Eingabe erneut mit der Uhr-Taste.

# Reinigung und Pflege

## Wartung

Trennen Sie die Heizung vor jeder Wartung vom Stromnetz und lassen Sie diese vollständig abkühlen. Entfernen Sie mittels eines Staubsaugers Staub und Flusen von den Lüftungsgittern. Reinigen Sie das Gehäuse mit einem feuchten Lappen oder trocknen es anschließend. Es darf kein Wasser in das Geräteinnere gelangen.

## Lagerung

Trennen Sie die Heizung vor dem Lagern vom Stromnetz und lassen Sie diese vollständig abkühlen. Falls Sie das Gerät für längere Zeit nicht benötigen, verstauen Sie die es zusammen mit der Bedienungsanleitung in der Originalverpackung. Lagern Sie diese an einen trockenen, kühlen Ort. Stellen Sie keine schweren Gegenstände auf den Karton, das sonst das Gerät Schaden nehmen könnte.

# Hinweise zur Entsorgung



Befindet sich die linke Abbildung (durchgestrichene Mülltonne auf Rädern) auf dem Produkt, gilt die Europäische Richtlinie 2002/96/EG. Diese Produkte dürfen nicht mit dem normalen Hausmüll entsorgt werden. Informieren Sie sich über die örtlichen Regelungen zur getrennten Sammlung elektrischer und elektronischer Gerätschaften. Richten Sie sich nach den örtlichen Regelungen und entsorgen Sie Altgeräte nicht über den Hausmüll. Durch die regelkonforme Entsorgung der Altgeräte werden Umwelt und die Gesundheit ihrer Mitmenschen vor möglichen negativen Konsequenzen geschützt. Materialrecycling hilft, den Verbrauch von Rohstoffen zu verringern.

# Konformitätserklärung

Hersteller: Chal-Tec GmbH, Wallstraße 16, 10179 Berlin, Deutschland.



Dieses Produkt entspricht den folgenden Europäischen Richtlinien:  
2014/30/EU (EMV)  
2014/35/EU (LVD)  
2011/65/EU (RoHS)

Dear Customer,

Congratulations on purchasing this equipment. Please read this manual carefully and take care of the following hints to avoid damages. Any failure caused by ignoring the mentioned items and cautions mentioned in the instruction manual are not covered by our warranty and any liability.

## Technical Data

Item number	10006588, 10011265	10006589
Power supply	230 V ~ 50 Hz	
Power consumption	1000 W	2000 W

## Safety Instructions

- Read all instructions carefully before using.
- Make sure the voltage is the same as that indicated on the rating plate of the appliance.
- Do not operate this appliance if the cable or plug becomes damaged.
- Keep the appliance and cable away from sources of heat, sharp objects or anything that may cause damage.
- If the cord is damaged, it must be replaced by the manufacturer, its service agent or similarly qualified persons in order to avoid a hazard.
- Ensure the appliance is switched off before connecting to the mains power supply.
- Switch off the power supply and disconnect from mains supply when not in use, before cleaning or other maintenance.
- To disconnect the appliance, switch it "OFF", and then remove the plug from outlet. Do not pull the cord to disconnect the plug. The heater must not be located immediately below a socket-outlet.
- Do not operate in areas where gasoline, paint or other flammable liquids are used or stored.
- Indoor use only. In order to avoid overheating, do not cover the heater.
- To prevent a possible fire, do not block air intakes or exhaust in any manner.
- Don't touch the hot surfaces.
- Do not insert or allow foreign objects to enter any ventilation or exhaust opening, as this may cause an electric shock, fire or damage to the appliance.
- Always ensure that hands are dry before operating or adjusting any switch on the product or touching the plug and socket-outlet.
- This appliance is not intended for use by persons (including children) with reduced physical, sensory or mental capabilities, or lack of experience and knowledge, unless they have been given supervision or instruction concerning use of the appliance by a person responsible for their safety.
- Children should be supervised to ensure that they do not play with the appliance.
- Do not leave this appliance unattended when it's in use.
- The most common cause of overheating is deposits of dust or fluff in the appliance. Ensure these deposits are removed regularly by disconnect the appliance and vacuum cleaning air vents and grilles.
- Do not place the heater on carpet, don't place the cable under carpets. Arrange cord away from traffic areas so that it will not be tripped over.
- Do not use this heater in the immediate surroundings of a bath, a shower or a swimming pool.
- Do not store away until the heater cools down, store the heater in cool dry location when not in use.
- In order to avoid a hazard due to inadvertent resetting of the thermal cutout, this appliance must not be supplied through an external switching device, such as a timer, or connected to a circuit that is regularly switched on and off by the utility.



## Product Description

- 1 Decoration glass
- 2 LCD screen
- 3 Operation board
- 4 Power ON/OFF switch
- 5 Foot
- 6 Wall bracket

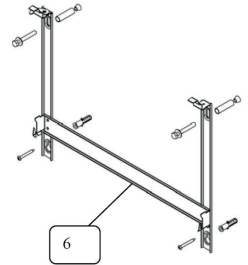
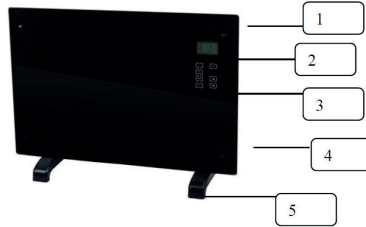

## Display

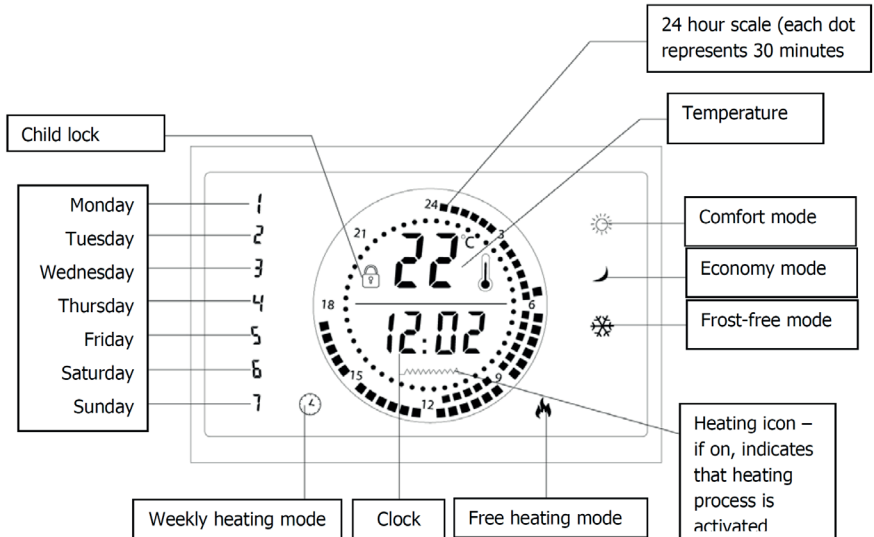

## Control Panel

	Standby key: Switching the appliance on/off.		Setting temperature level.		Adjusting value up.
	Setting the time.		Confirming an input / entering menu.		Adjusting value down.
	Setting the program mode.				

# Assembly

## Free Standing

1. Attach the two plastic feet to the bottom of the appliance with the delivered screws.
2. Be sure to place the convection heater on a flat surface.

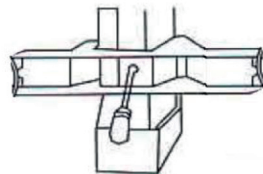

## Wall Mounting

Finding a suitable location:

In France the heater shall be installed and used according to NFC 15-100. The device must be installed so that airflow is not obstructed. The installation must be done by the service agent or similarly qualified persons in order to avoid a hazard. Respect the minimal distances between the device and the walls, the ground, the furniture etc. (as requested in the picture):

- to the ceiling min. 60cm
- to the floor min. 30cm
- left, right and in front of the appliance min. 30cm

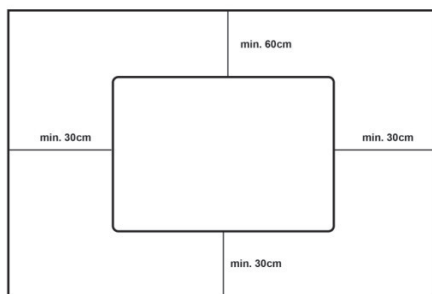

Installing and fixing the device:

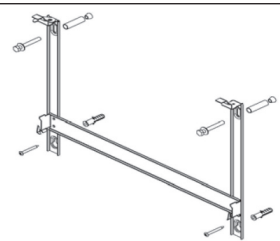
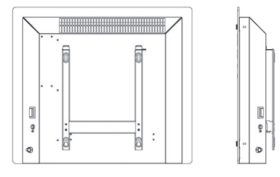
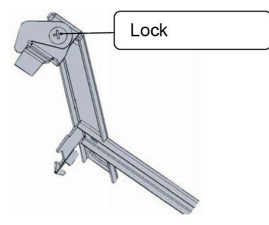
		
<p>1. Fix the wall brackets to the wall with the provided screws in packing.</p>	<p>2. Hang the heat body to the fixed wall bracket.</p>	<p>3. Fix the lock pieces with the provided screw to the two top holes on the top of wall bracket.</p>

# Use and Operation

## Switching the appliance on/off

1. Set the I/O switch (4) to the I position.
2. Press the Standby key to exit the standby mode, the LCD display (2) shows current ambient temperature and set time (default 12:00). Press the standby key again to active the standby mode.

**Note:** Setting the I/O switch (4) to “O” position deletes all the settings from memory.

## Choosing operation mode





This heater provides two different operation modes:

- Free heating mode 
- Programmed weekly heating mode 

Press the “PROG” key and use up and down key to select the desired mode. Icon of the selected mode starts to flash on the LCD display (2). Confirm the selection with “OK” key.

## Free heating mode

Free heating mode provides three additional heating functions:





Comfort		Comfortable function is intended to heat the room to the set temperature. To activate or deactivate Comfortable function, press the up or down key, if activated icon  appears on the LCD display. Default heating temperature is set to 35°C, to adjust use the key  to set temperature.
Economy		Economy function is intended to maintain the set temperature. When the ambient temperature is equal to the set temperature, heater automatically switches from Comfortable to Economy mode. When the ambient temperature is 5°C lower than the set temperature, heater automatically switches from Economy to Comfortable mode.
Frost-free		Frost-free function is intended to keep the minimum temperature of 5°C inside the room (this temperature cannot be adjusted). This function is set as a default function for free heating mode. It activated automatically after entering the free heating mode.

**Note:** When the ambient temperature is equal to the set temperature use the up and down keys to toggle between Economy and Frost-free function.

## Programmed weekly heating mode

1. After entering the weekly heating mode and when the Monday Icon  is flashing use the up or down key to select the day to be programmed. Each number corresponds to respective day of the week.
2. Press the PROG key to confirm.
3. Use the up or down key to select the heating function.
4. Press OK key to confirm selection.
5. Now using the up and down key and 24-hour scale as reference set the desired length of operation for selected mode. Press OK key and wait for 10 seconds to save the settings. Press the PROG key during time settings resets the time to default value.
6. Program each day of the week separately following the steps above.



## 24-hour scale

<p>24-hour scale: Each square represents 30 minutes</p>			Squares on the outside and inside of the scale indicate Comfortable function.
			Squares on the inside of the scale indicate Frost-free function.
			Squares on the outside of the scale indicate Economy function.

The drawing illustrates the following setting:

	<p>0 - 6am: Frost-free function 6 - 12pm: Comfortable function 12 - 18pm: Economy function.</p> <p><b>Note:</b></p> <ol style="list-style-type: none"> <li>1. The functions can't be set simultaneously.</li> <li>2. Setting the I/O switch to "0" position deletes all the settings from the memory.</li> </ol>
--	--

## Setting temperature

1. To adjust the temperature press the  key. The temperature starts to flash on the LCD display.
2. Use up and down keys to select the desired temperature.
3. Press the  key again to confirm.

## Child lock function

1. To set the heater to a standby mode and apply the child lock function, simply press the standby key and wait for 10 seconds.
2. When in operation mode, child lock function is automatically activated when no button is pressed for 10 seconds.
3. To unlock, press the OK key and then down key .

## Setting time

To set the time press the TIME key, when the hour digits “12” starts to blink, use up and down keys to set the hour and confirm by pressing TIME key. Now minute digits “00” to blink, use up and down keys to set the minute and confirm the minute by pressing TIME key again.

# Cleaning and Care

## Maintenance

Always disconnect the appliance and let it completely cool before any maintenance. Use a vacuum cleaner to remove dust on grilles. Clean the outside of the unit with a damp cloth and then dry it with a dry cloth. Never immerse the unit in water, nor let water drip into the unit.

## Storing

Always disconnect the appliance, let it completely cool and clean it before storing. If you do not use the device for a long period, put back the unit and the instruction manual to the original carton and store in a dry and ventilated place. Do not place any heavy items on top of carton during storing as this may damage the appliance.

# Hints on Disposal



According to the European waste regulation 2002/96/EC this symbol on the product or on its packaging indicates that this product may not be treated as household waste. Instead it should be taken to the appropriate collection point for the recycling of electrical and electronic equipment. By ensuring this product is disposed of correctly, you will help prevent potential negative consequences for the environment and human health, which could otherwise be caused by inappropriate waste handling of this product. For more detailed information about recycling of this product, please contact your local council or your household waste disposal service.

# Declaration of Conformity

Producer: Chal-Tec GmbH, Wallstraße 16, 10179 Berlin, Germany.



This product is conform to the following European Directives:  
2014/30/EU (EMC)  
2014/35/EU (LVD)  
2011/65/EU (RoHS)

Gentile cliente,

La ringraziamo per aver acquistato il nostro dispositivo. La preghiamo di leggere attentamente le seguenti istruzioni e di seguirle per evitare eventuali danni. Non ci assumiamo alcuna responsabilità per danni derivati da una mancata osservazione delle avvertenze di sicurezza e da un uso improprio del dispositivo.

## Dati tecnici

Numero articolo	10006588, 10011265	10006589
Alimentazione	230 V ~ 50 Hz	
Potenza	1000 W	2000 W

## Avvertenze di sicurezza

- Leggere attentamente tutte le avvertenze di sicurezza e conservare il manuale per consultazioni future.
- Collegare il dispositivo a prese dotate la cui tensione è conforme a quella indicata.
- Non utilizzare il dispositivo se il cavo di rete è danneggiato.
- Assicurarsi che il dispositivo e il cavo non entrino in contatto con fonti di calore.
- Se il cavo di rete è danneggiato, farlo sostituire dal produttore, da un centro assistenza specializzato o da una persona qualificata.
- Prima di collegare il dispositivo alla corrente, assicurarsi che sia spento.
- Spegnere il dispositivo e staccare la spina prima di ogni operazione di pulizia e manutenzione.
- Non staccare la spina tirando il cavo, bensì estrarre la spina afferrandola alla base.
- Collocare il dispositivo nelle vicinanze di una presa.
- Non utilizzare il dispositivo nelle vicinanze di materiale infiammabile.
- Utilizzare il dispositivo solo in ambienti interni.
- Non coprire il dispositivo per evitare il pericolo di surriscaldamento.
- Per evitare il pericolo d'incendio, non ostruire le fessure di aereazione.
- Non toccare le superfici calde del dispositivo.
- Per evitare il pericolo di scosse elettriche, d'incendio o di malfunzionamento, non far cadere oggetti nel dispositivo.
- Non toccare la spina con le mani bagnate.
- Il dispositivo non è destinato ai bambini e a persone con capacità mentali e fisiche ridotte.
- Sorvegliare i bambini se si utilizza il dispositivo in loro presenza.
- Non lasciare il dispositivo incustodito mentre è in funzione.
- L'accumulo di polvere nel dispositivo può causare surriscaldamento. Spegnere il dispositivo e rimuovere la polvere dalle fessure di aereazione con un aspirapolvere.
- Non collocare il dispositivo su un tappeto. Non dislocare il cavo di rete sotto il tappeto e sistemarlo in modo che nessuno possa inciampare.
- Non collocare il dispositivo in ambienti umidi come ad esempio bagni o piscine.
- Conservare il dispositivo solo dopo averlo fatto raffreddare in luogo fresco e asciutto.
- Per evitare che la protezione termica si disattivi, non collegare il dispositivo ad un timer esterno (non incluso nella consegna).

## Descrizione del prodotto

- 1 Vetro decorativo
- 2 Display LCD
- 3 Pannello di controllo
- 4 Interruttore accensione/ spegnimento
- 5 Piedi di appoggio
- 6 Supporto per la parete

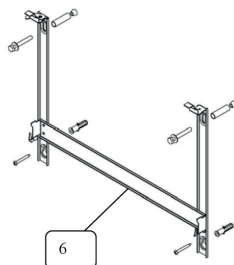
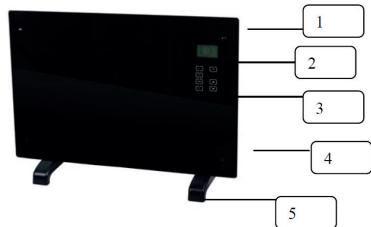

## Spie sul display

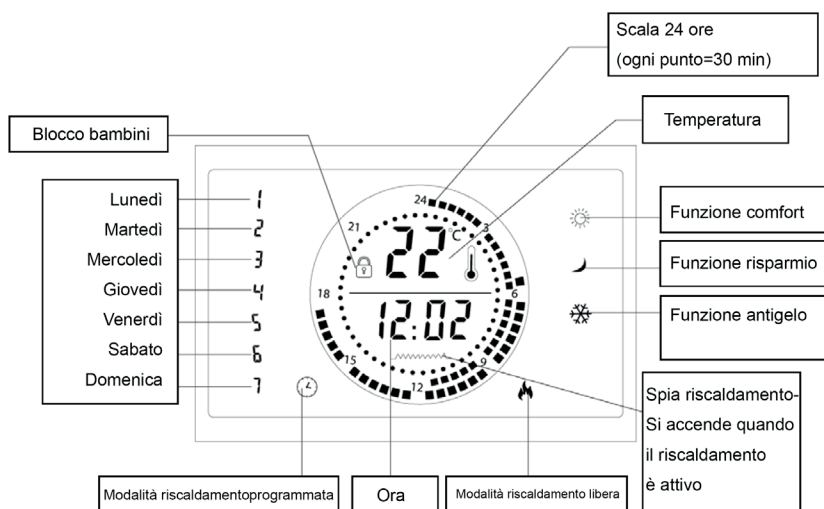

## Pannello di controllo

	Tasto standby: accendere/spegnere il dispositivo		Impostare la temperatura		Aumentare il valore
	Impostare l'ora		Confermare la selezione/accedere al menu		Diminuire il valore
	Impostare i programmi				

# Montaggio

## Distaccato

1. Fissare entrambi i piedi di appoggio nella parte inferiore del dispositivo servendosi delle viti incluse nella consegna.
2. Collocare il dispositivo su una superficie piana e stabile.

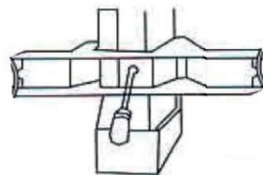

## Montaggio alla parete

Trovare un punto adatto d'installazione:

In Francia il dispositivo deve essere montato secondo la normativa NFC 15-100. Montare il dispositivo in modo che il flusso dell'aria non venga bloccato. Il dispositivo deve essere montato da personale specializzato. Di seguito le distanze minime da rispettare (vedere la figura):

- Distanza dal soffitto: min. 60 cm
- Distanza dal pavimento min. 30 cm
- a sinistra, a destra e sul retro del dispositivo: min. 30 cm

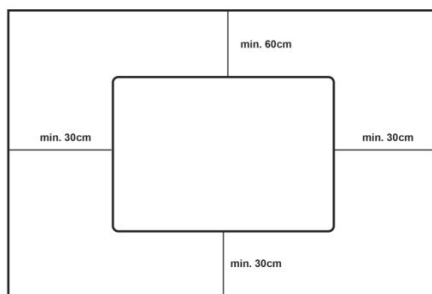

Fissare il dispositivo:

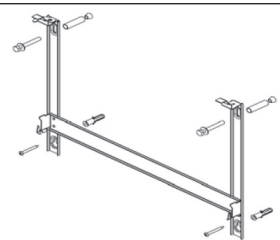
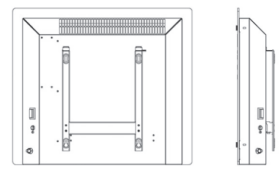
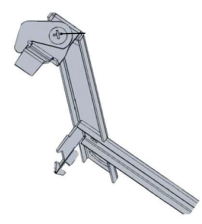
		
<p>1. Fissare i supporti per la parete utilizzando le viti incluse nella consegna.</p>	<p>2. Appendere il dispositivo ai supporti per la parete.</p>	<p>3. Fissare le staffe di montaggio ai fori superiori dei supporti per la parete utilizzando le viti incluse nella consegna.</p>



# Messa in funzione e utilizzo



## Accensione/spengimento

1. Posizionare l'interruttore di accensione/spengimento (4) su "I".
2. Premere il tasto standby per uscire dalla modalità standby. Sul display ora compare l'attuale temperatura della stanza e l'ora (l'ora predefinita è 12:00). Premere di nuovo il tasto per ritornare in modalità standby.

**Nota:** se si posiziona l'interruttore (4) su "O", tutte le impostazioni vengono cancellate.

## Scegliere la modalità





Il dispositivo è dotato di due diverse modalità di riscaldamento:

- Modalità di riscaldamento libera 
- Modalità di riscaldamento programmata 

Premere PROG e selezionare la modalità desiderata utilizzando i tasti direzionali. Il simbolo corrispondente lampeggia. Per confermare premere OK.

## Modalità di riscaldamento libera

Questa modalità comprende tre diverse funzioni:





Comfort		Con la funzione comfort il dispositivo riscalda l'ambiente alla temperatura desiderata. Per attivare questa funzione, premere i tasti direzionali finché compare il simbolo  . La temperatura predefinita è di 35°C. Per impostare la temperatura desiderata premere  .
Risparmio		Con la funzione risparmio il dispositivo mantiene la temperatura impostata. Se la temperatura impostata è uguale alla temperatura ambiente, il dispositivo passa automaticamente dalla modalità comfort alla modalità risparmio. Se la temperatura ambiente è inferiore di 5°C rispetto alla temperatura impostata, il dispositivo passa automaticamente dalla modalità risparmio alla modalità comfort.
Antigelo		La funzione antigelo serve a mantenere una temperatura minima di 5°C (la temperatura non è impostabile). Questa funzione si avvia dopo l'attivazione della modalità di riscaldamento libera e si tratta di una funzione predefinita prevista per questa modalità.

**Nota:** se la temperatura ambiente è uguale alla temperatura impostata, è possibile passare dalla modalità risparmio alla modalità antigelo utilizzando i tasti direzionali.

## Modalità di riscaldamento programmata

1. Una volta che si passa a questa modalità, il simbolo corrispondente al lunedì lampeggia . Utilizzare i tasti direzionali per cambiare il giorno della settimana.
2. Premere "PROG" per confermare.
3. Impostare la funzione desiderata utilizzando i tasti direzionali.
4. Premere "OK" per confermare.
5. Impostare la durata desiderata della funzione in base alla scala 24 ore utilizzando i tasti direzionali. Premere per 10 secondi OK per memorizzare le impostazioni. Se si preme "PROG" durante l'impostazione, vengono impostati i valori predefiniti.
6. È possibile impostare singolarmente ogni giorno della settimana come descritto sopra.

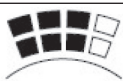

## Scala 24 ore

Scala 24 ore: ogni quadrato corrisponde a 30 minuti.			I quadrati interni ed esterni indicano la funzione comfort.
			I quadrati interni indicano la funzione antigelo.
			I quadrati esterni indicano la funzione risparmio.

La figura nell'esempio indica le seguenti impostazioni:

	Tra le 0 e le 6: funzione antigelo Tra le 6 e le 12: funzione comfort Tra le 12 e le 18: funzione risparmio  <b>Nota:</b>  7. Le funzioni non sono impostabili contemporaneamente. 8. Se si posiziona l'interruttore (4) su "0", tutte le impostazioni si cancellano.
--	--

## Impostare la temperatura

1. Premere il tasto . La spia della temperatura inizia a lampeggiare.
2. Selezionare la temperatura desiderata utilizzando i tasti direzionali.
3. Per confermare premere di nuovo .

## Blocco bambini

1. Per impostare il dispositivo in modalità standby con il blocco bambini attivo, tenere premuto il tasto standby per 10 secondi.
2. Quando il dispositivo è in funzione, il blocco bambini si attiva automaticamente se per 10 secondi non si preme alcun tasto.
3. Per sbloccare il dispositivo, premere prima "OK" e poi .

## Impostare l'ora

Per impostare l'ora, premere il tasto dell'ora e le ore iniziano a lampeggiare. Impostare le ore con i tasti direzionali e confermare premendo il tasto dell'ora. Ora i minuti iniziano a lampeggiare. Impostare i minuti con i tasti direzionali e confermare di nuovo con il tasto dell'ora.

## Pulizia e manutenzione

### Manutenzione

Prima di ogni operazione di manutenzione, staccare la spina dalla presa e far raffreddare il dispositivo. Rimuovere la polvere dalle fessure di aereazione con un aspirapolvere. Pulire le superfici con un panno morbido e umido. Infine asciugare con cura. Prestare attenzione a non fare penetrare acqua all'interno del dispositivo.

### Conservazione

Staccare la spina dalla presa e far raffreddare il dispositivo prima di conservarlo. In caso di inutilizzo prolungato, conservare il dispositivo nella confezione originale insieme al manuale in un luogo fresco e asciutto. Non collocare oggetti pesanti sulla confezione per non danneggiare il dispositivo all'interno.

## Smaltimento



Se sul prodotto è presente la figura a sinistra (il cassonetto dei rifiuti mobile sbarrato), si applica la direttiva europea 2002/96/CE. Questi prodotti non possono essere smaltiti con i rifiuti normali. Informarsi sulle disposizioni vigenti in merito alla raccolta separata di dispositivi elettrici ed elettronici. Non smaltire i vecchi dispositivi con i rifiuti domestici. Grazie al corretto smaltimento dei vecchi dispositivi, si proteggono il pianeta e la salute delle persone da possibili conseguenze negative. Il riciclo di materiali aiuta a ridurre il consumo di materie prime.

## Dichiarazione di conformità

**Produttore:** Chal-Tec GmbH, Wallstraße 16, 10179 Berlino, Germania.



Questo prodotto è conforme alle seguenti direttive europee:  
2014/30/UE (EMC)  
2014/35/UE (LVD)  
2011/65/UE (RoHS)

Estimado cliente:

Le felicitamos por la adquisición de este producto. Lea atentamente el siguiente manual y siga cuidadosamente las instrucciones de uso con el fin de evitar posibles daños. La empresa no se responsabiliza de los daños ocasionados por un uso indebido del producto o por haber desatendido las indicaciones de seguridad.

## Datos técnicos

Número de artículo	10006588, 10011265	10006589
Suministro eléctrico	230 V ~ 50 Hz	
Potencia	1000 W	2000 W

## Indicaciones de seguridad

- Lea atentamente estas instrucciones de uso.
- Asegúrese de que el suministro eléctrico de su hogar se adecua a los valores especificados en la placa técnica del aparato.
- No utilice el aparato si el cable de alimentación está dañado.
- Mantenga el aparato y el cable de alimentación lejos de fuentes de calor y objetos afilados.
- Si el cable de alimentación está dañado, deberá ser sustituido por el fabricante o por un servicio técnico autorizado.
- Conecte el aparato a la red eléctrica con el interruptor de encendido en posición OFF.
- Apague el aparato antes de desconectarlo de la red eléctrica, de limpiarlo o de realizar labores de mantenimiento.
- Para desconectar el aparato, no tire del cable de alimentación, sino del cuerpo del enchufe.
- El radiador deberá colocarse cerca de una toma de corriente.
- No coloque el aparato cerca de sustancias como gasolina, pintura u otros líquidos inflamables.
- El aparato está concebido para su uso en interiores.
- No cubra nunca el aparato para evitar que se sobrecaliente.
- Para evitar riesgo de incendio, no obstruya las ranuras de circulación de aire.
- No toque las superficies calientes.
- El radiador no debe entrar en contacto con ningún otro objeto, podría causar un incendio, una descarga eléctrica o fallos en el funcionamiento.
- Al conectar y utilizar el aparato, asegúrese de que tiene las manos completamente secas.
- Solo aquellas personas con conocimientos suficientes podrán utilizar el aparato. Los niños deberán estar supervisados si utilizan el aparato.
- Evite que los niños jueguen con el aparato.
- El aparato deberá estar vigilado mientras esté en funcionamiento.
- La causa principal de sobrecalentamiento del radiador es la acumulación de polvo y pelusas. Para retirarlas, apague el aparato y limpie con una aspiradora las ranuras de entrada y salida de aire y la rejilla.
- No coloque el radiador encima de una alfombra ni oculte el cable bajo moquetas o similares. Coloque el cable de tal manera que nadie pueda tropezarse.
- No utilice el radiador en estancias con mucha humedad tales como baños, duchas o piscinas.
- Guarde el aparato en un lugar fresco y seco una vez se haya enfriado completamente.
- Para evitar riesgos provocados por un encendido accidental del radiador por medio del termostato, este deberá estar conectado a una toma de corriente sin suministro eléctrico permanente, con control remoto o temporizador (no incluido en el envío).

## Descripción del aparato

- 1 Cristal ornamental
- 2 Display LCD
- 3 Panel de control
- 4 Interruptor on/off
- 5 Soportes
- 6 Soporte para pared

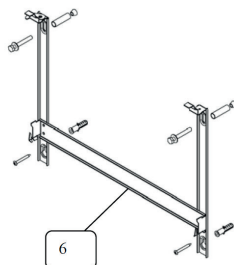
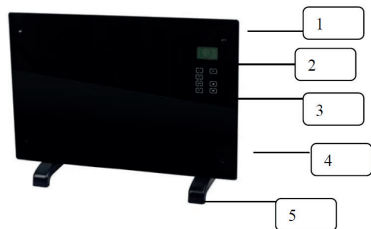

## Indicadores del display

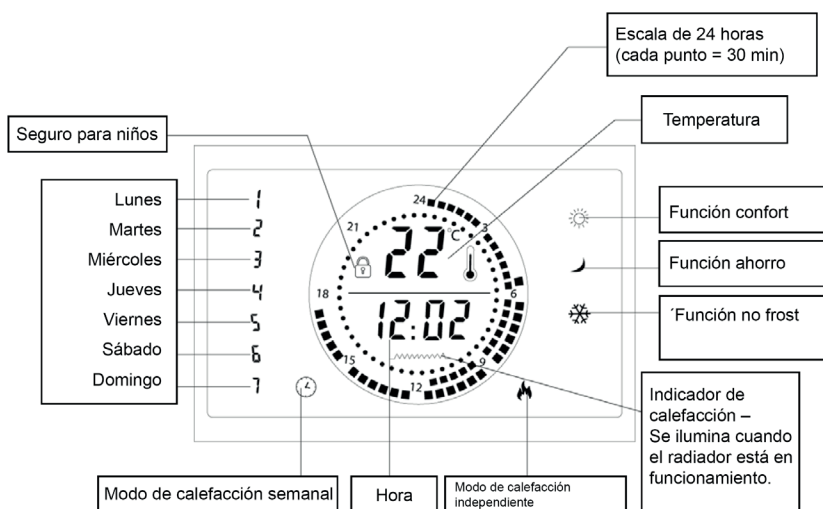

## Panel de control

	Botón standby: encender/apagar el aparato		Ajustes de temperatura		Aumentar el valor
	Ajustes de hora		Confirmar cambio / acceder al menú		Disminuir el valor
	Ajustes de programas				

# Montaje

## Independiente

1. Fije ambos soportes a la parte inferior del aparato con los tornillos incluidos en el envío.
2. Coloque el radiador en una superficie plana.

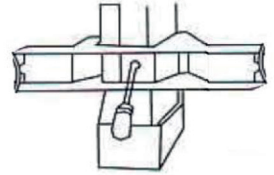

## Montaje en pared

Seleccione un lugar adecuado teniendo en cuenta las siguientes indicaciones:

El aparato deberá instalarse de tal manera que la circulación de aire no se vea mermada. Deberá ser instalado por un servicio técnico autorizado para evitar riesgos. Mantenga las siguientes distancias mínimas con respecto a las paredes, suelo y mobiliario (consulte la ilustración).

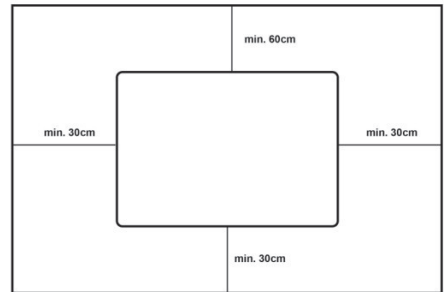

- Mín. 60 cm del techo
- Mín. 30 cm del suelo
- Mín 30 cm a la izquierda, a la derecha y delante del aparato

## Fijación del aparato:

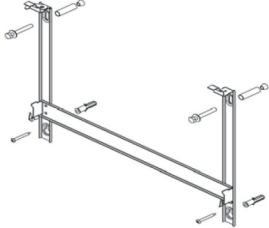
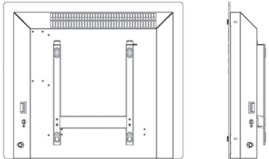
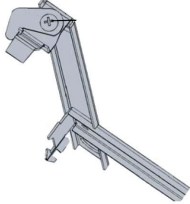
		
<p>1. Atornille el soporte a la pared con los tornillos incluidos en el envío.</p>	<p>2. Cuelgue el radiador en el soporte.</p>	<p>3. Encaje el cierre utilizando los tornillos incluidos en el envío en los agujeros superiores del soporte.</p>

# Puesta en marcha y uso

## Encendido y apagado

1. Coloque el interruptor on/off (4) en la posición "I".
2. Pulse el botón Standby para salir de dicha función. El display mostrará la temperatura actual y la hora (estándar 12:00). Al volver a pulsar este botón, el radiador volverá al modo standby.

**Advertencia:** Al colocar el interruptor (4) en la posición "O", se eliminarán los ajustes realizados.  
Seleccionar un modo de funcionamiento





El radiador cuenta con dos modos de calefacción distintos:

- Modo independiente
- Modo programado semanal

Pulse "PROG" y seleccione con los botones de dirección el modo que desee. Observará cómo los símbolos correspondientes parpadean en el display. Confirme su selección pulsando "OK".

## Modo independiente de calefacción

Este modo comprende distintas funciones de calefacción:





Confort		Con la función confort, la estancia se calentará hasta la temperatura deseada. Para activarlo, pulse los botones de dirección hasta que en el display aparezca el símbolo  . La temperatura por defecto es de 35 °C. Para modificarla, pulse el botón  .
Ahorro		Con la función ahorro se mantendrá la temperatura seleccionada. Cuando se haya alcanzado este valor, el aparato pasa automáticamente del modo confort al modo ahorro. Si la temperatura ambiente está 5 °C por debajo de la seleccionada, el radiador pasará de nuevo al modo confort.
No frost		La función no frost es adecuada para mantener una temperatura ambiente mínima de 5 °C (este valor no podrá modificarse). Esta es una función por defecto en el modo independiente de calefacción. La función se activará una vez haya activado el modo independiente.

**Advertencia:** si la temperatura ambiente coincide con la temperatura seleccionada, se puede pasar del modo ahorro al modo no frost con los botones de dirección.

## Modalità di riscaldamento programmata

1. Cuando haya activado este modo, en el display parpadeará el símbolo para programar el lunes . Utilizzare i tasti direzionali per cambiare il giorno della settimana.
2. Utilice los botones de dirección para pasar de un día de la semana a otro.
3. Pulse "PROG" para confirmar los cambios.
4. Ajuste la función deseada con los botones de dirección.
5. Pulse "OK" para confirmar.
6. Ajuste con los botones de dirección en una escala de 24 horas la duración deseada de cada función. Pulse durante 10 segundos "OK" para guardar los cambios. Si pulsa "PROG" durante los ajustes, se restablecerán los valores predeterminados.
7. Siguiendo los pasos anteriores podrá programar la temperatura para cada día de la semana.

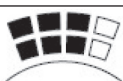
### Escala de 24 horas

Escala de 24 horas: cada marca simboliza 30 minutos.			Las marcas interiores y exteriores simbolizan la función confort.
			Las marcas interiores indican la función no frost.
			Las marcas exteriores indican la función ahorro.

La figura nell'esempio indica le seguenti impostazioni:

	<p>0 - 6 h: función no frost 6 - 12 h: función confort 12 - 18 h: función ahorro</p> <p><b>Advertencia:</b></p> <ol style="list-style-type: none"><li>1. Las funciones no pueden programarse simultáneamente.</li><li>2. Coloque el interruptor (4) en la posición "O" para eliminar los ajustes introducidos.</li></ol>
--	--

### Ajustes de temperatura

1. Pulse el botón y el indicador de temperatura comenzará a parpadear en el display.
2. Seleccione la temperatura deseada con los botones de dirección.
3. Pulse de nuevo para confirmar los cambios.



## Seguro para niños

1. Para encender el radiador en modo standby con el seguro para niños activado, mantenga pulsado el botón Standby durante 10 segundos.
2. Con el radiador en funcionamiento, el seguro para niños se activará automáticamente si durante 10 segundos no pulsa ningún botón.
3. Para desbloquear el radiador, pulse primero "OK" y a continuación .

## Ajustes de hora

Para ajustar la hora, pulse el símbolo del reloj y el campo de la hora parpadeará en el display. Con los botones de dirección, ajuste las horas y confirme el cambio con el botón del reloj. Repita el proceso para introducir los minutos.

# Limpieza y cuidado

## Mantenimiento

Antes de realizar cualquier labor de mantenimiento, desconecte el radiador de la red eléctrica y deje que se enfríe completamente. Retire el polvo y las pelusas de las rejillas de ventilación con la ayuda de una aspiradora. Limpie el exterior del radiador con un paño húmedo y pase a continuación un paño seco. No permita que el agua se filtre al interior del radiador.

## Almacenamiento

Desconecte el radiador y deje que se enfríe completamente antes de guardarlo. Si no va a utilizar el aparato durante un periodo prolongado de tiempo, guárdelo junto con este manual de instrucciones en su embalaje original en un lugar fresco y seco. No coloque objetos pesados encima del embalaje, podrían dañar el radiador.

# Indicaciones para la retirada del aparato



Si el aparato lleva adherida la ilustración de la izquierda (el contenedor de basura tachado) entonces rige la normativa europea, directiva 2002/96/CE. Este producto no debe arrojarse a un contenedor de basura común. Infórmese sobre las leyes territoriales que regulan la recogida separada de aparatos eléctricos y electrónicos. Respete las leyes territoriales y no arroje aparatos viejos al cubo de la basura doméstica. Una retirada de aparatos conforme a las leyes contribuye a proteger el medio ambiente y a las personas a su alrededor frente a posibles consecuencias perjudiciales para la salud. El reciclaje ayuda a reducir el consumo de materias primas.

# Declaración de conformidad

Fabricante: Chal-Tec GmbH, Wallstraße 16, 10179, Berlín (Alemania).



Este producto cumple con las siguientes directivas europeas:  
2014/30/UE (EMC)  
2014/35/UE (baja tensión)  
2011/65/UE (refundición RoHS)

Chère cliente, cher client,

Toutes nos félicitations pour l'acquisition de ce nouvel appareil. Veuillez lire attentivement et respecter les instructions de ce mode d'emploi afin d'éviter d'éventuels dommages. Nous ne saurions être tenus pour responsables des dommages dus au non-respect des consignes et à la mauvaise utilisation de l'appareil.

## Données techniques

Numéro d'article	10006588, 10011265	10006589
Alimentation électrique	230 V ~ 50 Hz	
Puissance	1000 W	2000 W

## Consignes de sécurité

- Veuillez lire attentivement ce mode d'emploi.
- Vérifier que la tension du réseau électrique correspond à la tension indiquée sur la plaque signalétique.
- Ne pas utiliser l'appareil si le cordon d'alimentation est endommagé.
- Tenir l'appareil éloigné des sources de chaleur et des objets coupants.
- Seuls le fabricant ou un atelier spécialisé peuvent remplacer un cordon d'alimentation endommagé.
- Relier l'appareil au réseau électrique uniquement s'il est éteint.
- Éteindre l'appareil avant de le mettre hors-circuit, avant de le nettoyer ou d'assurer sa maintenance.
- Ne pas tirer sur le cordon d'alimentation, mais le saisir au niveau de la fiche.
- Le chauffage doit être installé uniquement à proximité directe d'une prise.
- Ne pas installer l'appareil à proximité d'essence, de peinture ou d'autres liquides inflammables.
- L'appareil est adapté uniquement pour une utilisation en intérieur.
- Ne jamais recouvrir le chauffage pour éviter une surchauffe.
- Pour éviter tout risque d'incendie, ne pas obstruer les sorties ou les entrées d'air.
- Ne pas toucher les surfaces chaudes.
- Aucun objet étranger à l'appareil ne doit y pénétrer, car ils peuvent provoquer des électrocutions, des incendies ou d'autres défaillances techniques.
- Utiliser l'appareil et ne toucher la fiche d'alimentation uniquement avec des mains sèches.
- L'appareil doit être uniquement utilisé par des personnes habilitées. Les autres personnes, par ex. les enfants, ne peuvent utiliser l'appareil que sous surveillance.
- Ne pas laisser les enfants jouer avec l'appareil.
- L'appareil doit être sous surveillance pendant son fonctionnement.
- La raison principale des surchauffes réside dans le fait que la poussière ou de la saleté s'accumulent autour de l'appareil. Pour les retirer, éteindre l'appareil et nettoyer les sorties et les entrées d'air ainsi que la grille d'aération à l'aide d'un aspirateur.
- Ne pas installer le chauffage sur un tapis. Ne pas recouvrir le cordon d'alimentation d'un tapis. Disposer le cordon de telle sorte à ce que personne ne puisse trébucher.
- Ne pas utiliser le chauffage dans des pièces humides telles qu'une salle de bains, dans une douche ou dans des piscines.
- Ranger l'appareil uniquement lorsque celui-ci a refroidi. L'entreposer dans un endroit frais et sec.
- Pour éviter tout risque de déclenchement intempestif du chauffage, l'appareil ne doit pas être connecté à un réseau électrique instable. Il ne doit pas être relié à un système d'interrupteur externe comme une minuterie.

## Aperçu de l'appareil

- 1 Verre décoratif
- 2 Affichage LED
- 3 Panneau de commande
- 4 Interrupteur marche/arrêt
- 5 Pied de support
- 6 Fixation murale

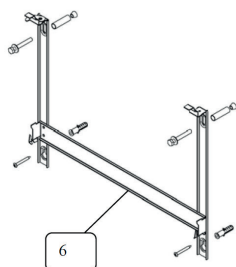
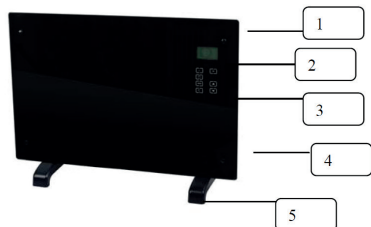

## Affichage

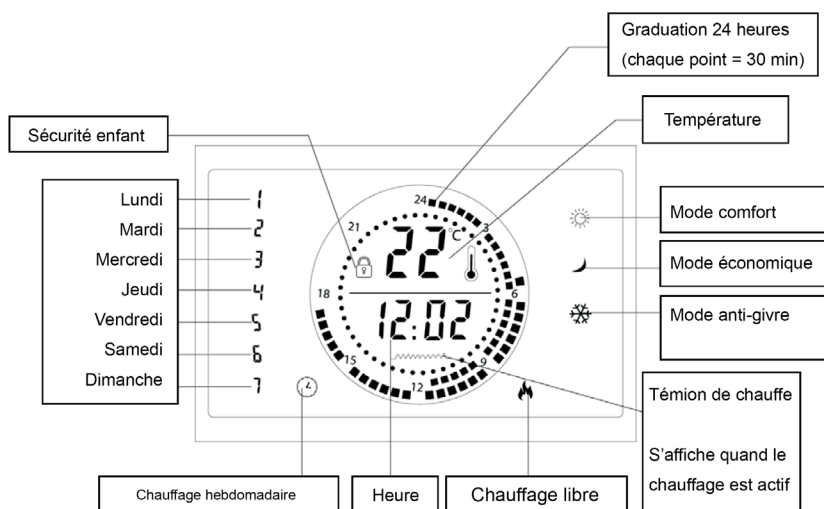

## Panneau de commande

	Touche de veille : Allumer/éteindre l'appareil.		Réglage de la température		Augmenter la valeur
	Réglage de l'heure		Confirmer la saisie / afficher le menu		Diminuer la valeur
	Réglage des programmes				

# Montage

## Pose libre

1. Fixer les deux pieds de support au bas de l'appareil à l'aide des deux vis fournies.
2. Installer le chauffage sur une surface plane.

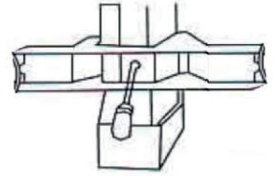

## Accrochage au mur

### Choix d'un emplacement adapté

En France, l'appareil doit être monté selon la norme NFC 15-100. L'appareil doit être monté de sorte à permettre une bonne circulation de l'air. L'appareil doit être posé par un ouvrier spécialisé ou équivalent pour éviter tout danger. Les distances minimales par rapport aux murs, au sol et aux meubles environnants doivent être respectées en toute circonstance (comme sur l'illustration ci-contre).

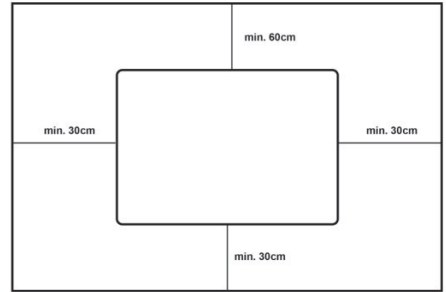

- 60 cm minimum par rapport au plafond
- 30 cm minimum par rapport au sol
- 30 cm minimum à gauche, à droite et devant l'appareil.

### Fixation de l'appareil :

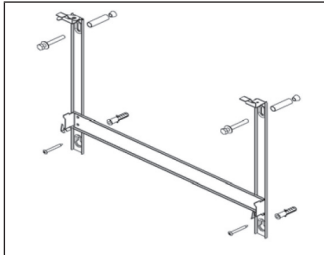

1. À l'aide des vis fournies, fixer les équerres au mur.

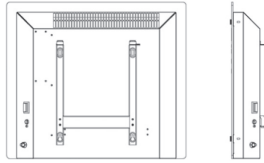

2. Accrocher le chauffage aux équerres de fixation.

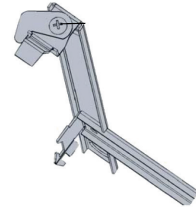

3. Introduire les éléments de fixation dans les deux trous supérieurs des équerres, et les fixer à l'aide des vis fournies.

# Mise en marche et utilisation



## Marche/arrêt

1. Mettre l'interrupteur marche/arrêt (4) sur la position « I ».
2. Appuyer sur la touche de veille pour quitter le mode veille. L'affichage indique à présent la température ambiante actuelle ainsi que l'heure (standard 12:00). Appuyer à nouveau sur la touche permet de refaire basculer l'appareil en mode veille.

**Remarque :** mettre l'interrupteur (4) sur la position « 0 » pour supprimer les paramètres.

## Sélectionner le mode de fonctionnement





Le convecteur propose deux modes différents de chauffage :

- Le mode de chauffage libre 
- Le mode de chauffage hebdomadaire programmé 

Appuyer sur « PROG » et sélectionner le mode souhaitée à l'aide des touches fléchées. Le symbole correspondant clignote sur l'affichage. Confirmer le choix avec « OK ».

## Mode de chauffage libre

Ce mode comprend plusieurs fonctions de chauffage :





Confort		Grâce à la fonction confort, la pièce chauffée sera chauffée à la température souhaitée. Pour l'activer, appuyer sur les touches fléchées, jusqu'à ce que le symbole  s'affiche. La température par défaut est de 35 °C. Appuyer sur la touche  pour effectuer les réglages.
Économique		Grâce à la fonction économique, la température paramétrée est maintenue. Si la température sélectionnée coïncide avec la température ambiante, l'appareil bascule automatiquement du mode confort au mode économique. Si la température ambiante est inférieure de 5 °C à la température sélectionnée, l'appareil bascule automatiquement au mode confort.
Anti-givre		Le mode anti-givre est prévu pour maintenir une température minimale de 5 °C (cette température n'est pas paramétrable). Il s'agit d'un pré-réglage du mode de chauffage libre. Cette fonction se met en route après l'activation du mode de chauffage libre.

**Remarque :** lorsque la température ambiante équivaut à la température sélectionnée, il est possible de passer du mode économique au mode anti-givre.

## Mode de chauffage hebdomadaire programmé

1. Une fois que l'appareil est dans ce mode, le symbole indiquant lundi (  ) s'affiche en clignotant. Utiliser les touches fléchées pour modifier le jour de la semaine.
2. Appuyer sur « PROG » pour confirmer.
3. Sélectionner la fonction souhaitée à l'aide des touches fléchées.
4. Appuyer sur « OK » pour confirmer.
5. Sélectionner la durée souhaitée de la fonction à l'aide des touches fléchées et de la graduation de 24 heures. Appuyer sur la touche « OK » pendant 10 secondes pour sauvegarder le réglage. Appuyer sur la touche « PROG » permet de rétablir les paramètres par défaut.
6. Il est possible de paramétrer chaque jour de la semaine comme indiqué ci-dessus.



## Graduation de 24 heures

<b>Graduation de 24 heures :</b> Chaque carré correspond à 30 minutes.			Les carrés intérieurs et extérieurs indiquent le mode confort.
			Les carrés intérieurs indiquent la fonction anti-givre.
			Les carrés extérieurs indiquent le mode économique.

L'illustration ci-dessous affiche les paramètres suivants :

	0 – 6 heures : mode anti-givre 6 – 12 heures : mode confort 12 – 18 heures : mode économique
	<b>Remarque :</b> <ol style="list-style-type: none"> <li>1. Les modes ne peuvent pas être utilisés simultanément.</li> <li>2. Mettre l'interrupteur (4) en position « 0 » supprime les paramètres.</li> </ol>

## Régler la température

1. Appuyer sur la touche (  ). L'affichage de la température commence à clignoter.
2. Sélectionner la température souhaitée à l'aide des touches fléchées.
3. Appuyer de nouveau sur la touche (  ).

## Sécurité enfant

1. Pour mettre le chauffage en mode veille avec sécurité enfant, appuyer sur la touche veille et la maintenir enfoncée pendant 10 secondes.
2. Lors du fonctionnement de l'appareil, la sécurité enfant s'active automatiquement si aucune touche n'est enclenchée pendant 10 secondes.
3. Pour déverrouiller la sécurité enfant, appuyer d'abord sur « OK » puis sur .

## Régler l'heure

Appuyer sur la touche de réglage de l'heure. Les heures se mettent à clignoter. À l'aide des touches fléchées, sélectionner l'heure souhaitée et confirmer avec la touche de réglage de l'heure. À présent, ce sont les minutes qui clignotent. À l'aide des touches fléchées, sélectionner les minutes souhaitées et confirmer avec la touche de réglage de l'heure.

## Nettoyage et entretien

### Maintenance

Mettre l'appareil de chauffage hors-circuit et le laisser refroidir complètement avant d'en assurer la maintenance. Enlever la poussière et la saleté accumulée sur la grille d'aération à l'aide d'un aspirateur. Nettoyer l'habitacle de l'appareil avec une éponge humide puis le sécher. L'eau ne doit pas s'infiltrer dans l'appareil.

### Stockage

Mettre le chauffage hors-circuit et le laisser complètement refroidir avant de le ranger. En cas d'inutilisation prolongée de l'appareil, l'entreposer dans un lieu sec et frais, accompagné de son mode d'emploi et de son emballage d'origine. Ne pas poser d'objets lourds sur le carton, car ils pourraient endommager l'appareil.

## Information sur le recyclage



Vous trouverez sur le produit l'image ci-contre (une poubelle sur roues, barrée d'une croix), ce qui indique que le produit se trouve soumis à la directive européenne 2002/96/CE. Renseignez-vous sur les dispositions en vigueur dans votre région concernant la collecte séparée des appareils électriques et électroniques. Respectez-les et ne jetez pas les appareils usagés avec les ordures ménagères. La mise au rebut correcte du produit usagé permet de préserver l'environnement et la santé. Le recyclage des matériaux contribue à la préservation des ressources naturelles.

## Déclaration de conformité

Fabricant : Chal-Tec GmbH, Wallstraße 16, 10179 Berlin, Allemagne.



Ce produit est conforme aux directives européennes suivantes :  
2014/30/UE (CEM)  
2014/35/UE (LVD)  
2011/65/UE (RoHS)