

RESERVA PICCOLA

Weinkühlschrank
Wine Cooler
Vinoteca
Cave à vin
Frigorifero per vino

10024015



COOKINGCO
OKINGCOO
KINGCOOKIN
INGCOOKING
COOKINGCO
OOKINGCOO
KINGCOOKIN
INGCOOKING

KLARSTEIN

www.klarstein.com

Sehr geehrter Kunde,

wir gratulieren Ihnen zum Erwerb Ihres Gerätes. Lesen Sie die folgenden Hinweise sorgfältig durch und befolgen Sie diese, um möglichen Schäden vorzubeugen. Für Schäden, die durch Missachtung der Hinweise und unsachgemäßen Gebrauch entstehen, übernehmen wir keine Haftung. Scannen Sie den folgenden QR-Code, um Zugriff auf die aktuellste Bedienungsanleitung und weitere Informationen rund um das Produkt zu erhalten:

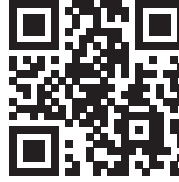

INHALTSVERZEICHNIS

| | |
|------------------------------|----|
| Sicherheitshinweise | 4 |
| Installation | 7 |
| Geräteübersicht | 8 |
| Inbetriebnahme und Bedienung | 8 |
| Reinigung und Pflege | 10 |
| Fehlerbehebung | 11 |
| Hinweise zur Entsorgung | 12 |
| Hersteller & Importeur (UK) | 12 |

| | |
|----------|----|
| English | 11 |
| Español | 19 |
| Français | 27 |
| Italiano | 35 |

TECHNISCHE DATEN

| | |
|-------------------------|----------------------|
| Artikelnummer | 10024015 |
| Stromversorgung | 220-240 V ~ 50-60 Hz |
| Leistung | 65 W |
| Fassungsvermögen | 25 Liter |
| Temperaturbereich: | 8 - 18 °C |
| Abmessungen (B x H x T) | 41 x 27 x 50 cm |
| Gewicht | 8,4 kg |

SICHERHEITSHINWEISE

- Prüfen Sie vor der Benutzung die Spannung auf der Geräteplakette. Schließen Sie das Gerät nur an Steckdosen an, die der Spannung des Geräts entsprechen.
- Kinder ab 8 Jahren, psychisch, sensorisch und körperlich eingeschränkte Menschen dürfen das Gerät nur benutzen, wenn sie vorher von einer für sie verantwortlichen Aufsichtsperson ausführlich mit den Funktionen und den Sicherheitsvorkehrungen vertraut gemacht wurden und die damit verbundenen Risiken verstehen.
- Achten Sie darauf, dass die Ventilationsöffnungen frei sind und reinigen Sie sie regelmäßig.
- Benutzen Sie keine mechanischen Geräte, um den Abtau-Prozess zu beschleunigen.
- Stellen Sie keine elektrischen Geräte, z. B. Eismaschinen, in den Kühlschrank.
- Achten Sie darauf, den Kühlmittel-Kreislauf nicht zu beschädigen.
- Falls das Netzkabel oder der Stecker beschädigt sind, müssen sie vom Hersteller, einem autorisierten Fachbetrieb oder einer ähnlich qualifizierten Person ersetzt werden.
- Überprüfen Sie das Netzkabel regelmäßig auf Schäden. Benutzen Sie das Gerät nicht mit beschädigtem Netzkabel.
- Fassen Sie das Gerät, den Stecker und das Netzkabel nicht mit nassen Händen an.
- Verwenden Sie nach Möglichkeit kein Verlängerungskabel. Falls Sie doch eines verwenden, achten Sie darauf, dass der Amperewert des angeschlossenen Geräts den maximalen Amperewert des Netzkabels nicht überschreitet.
- Lassen Sie um das Gerät herum mindestens 5 cm Platz zu den Seiten und 10 cm Platz nach hinten, damit die Luft ausreichend zirkulieren kann.
- Stellen Sie keine heißen Lebensmittel in das Gerät. Lassen Sie sie erst auf Zimmertemperatur abkühlen.
- Schließen Sie die Tür möglichst schnell, nachdem Sie Lebensmittel hinzugegeben haben, damit die Kälte nicht entweicht.
- Stellen Sie das Gerät auf einen festen, ebenen Untergrund. Stellen Sie es nicht auf einen weichen Untergrund, z. B. einen Teppich.
- Stellen Sie keine Gegenstände auf das Gerät.
- Lagern sie keine entzündlichen oder explosiven Substanzen im Gerät.
- Benutzen Sie das Gerät nicht im Freien.
- Ziehen Sie den Stecker nicht am Kabel aus der Steckdose, sondern halten Sie ihn beim Abziehen mit der Hand fest.
- Achten Sie darauf, dass das Netzkabel keine heißen Oberflächen berührt.
- Schließen Sie das Gerät nur an geerdete Steckdosen an.
- Schließen Sie das Gerät nicht an Steckdosen an, an die bereits andere Küchengeräte angeschlossen sind.
- Wenn der Kühlschrank ausgeht, ausfällt oder ausgeschaltet wird, warten Sie 5 Minuten, bevor Sie ihn wieder einschalten, andernfalls könnte der Kompressor Schaden nehmen.

Dieses Gerät enthält das Kältemittel Isobutan (R600a), ein Naturgas mit hoher Umweltverträglichkeit, aber brennbar. Obwohl es brennbar ist, schädigt es nicht die Ozonschicht und verstärkt nicht den Treibhauseffekt. Die Verwendung dieses Kältemittels führt zu einer etwas höheren Geräusentwicklung des Gerätes. Zusätzlich zum Kompressorgeräusch können Sie den Fluss des Kältemittels hören. Dies ist unvermeidlich und hat keine negative Wirkung auf die Leistung des Gerätes. Seien Sie während des Transports vorsichtig, so dass der Kältemittelkreislauf nicht beschädigt wird. Kältemittellecks können die Augen reizen.

Besondere Hinweise

- Kinder im Alter von 3 bis 8 Jahren dürfen Kühlgeräte mit Lebensmitteln befüllen und Lebensmittel entnehmen.
- Achten Sie bei der Positionierung des Gerätes darauf, dass das Netzkabel nicht eingeklemmt oder beschädigt wird.
- Achten Sie darauf, dass sich keine Mehrfachsteckdosen oder Netzteile auf der Rückseite des Geräts befinden.

Um eine Kontamination von Lebensmitteln zu vermeiden, beachten Sie bitte die folgenden Anweisungen:

- Ein längeres Öffnen der Tür kann zu einem deutlichen Temperaturanstieg in den Fächern des Gerätes führen.



WARNUNG

Achten Sie bei Gebrauch, Wartung und Entsorgung des Gerätes auf das linke Symbol, das sich auf der Rückseite oder am Kompressor des Gerätes befindet. Dieses Symbol warnt vor möglichen Bränden. In den Kältemittelleitungen und im Kompressor befinden sich brennbare Stoffe. Halten Sie das Gerät bei Gebrauch, Wartung und Entsorgung von Feuerquellen fern.

Hinweise zum korrekten Gebrauch

- Dieses Gerät ist ausschließlich für die Lagerung von Wein bestimmt.
- Dieses Gerät ist nicht für die Verwendung als Einbaugerät vorgesehen, außer es wird explizit in der Anleitung erwähnt..
- Dieses Gerät ist nicht zum Einfrieren von Lebensmitteln geeignet.
- Die Regale wurden vorab so eingesetzt, dass sie die effizienteste Energienutzung ermöglichen.

Hinweis: Es wird empfohlen, die Temperatur auf 12 °C einzustellen. Wenn die Temperatur zu hoch eingestellt wird, kann der Wein verderben, wenn die Temperatur zu niedrig eingestellt wird, wird sehr viel Strom verbraucht.

Besondere Hinweise zu den Regalen

- Die Regale wurden vorab so eingesetzt, dass sie die effizienteste Energienutzung ermöglichen.
- Verwenden Sie nur die vom Hersteller bereitgestellten Regale.
- Blockieren Sie niemals die Löcher in den Regalen oder verwenden Sie andere vom Hersteller nicht zugelassene Regaltypen, die eine schlechte Kühlung verursachen oder den Energieverbrauch erhöhen können.
- Wir empfehlen Ihnen die Regale wie dargestellt einzusetzen, damit die Energie möglichst effizient genutzt wird.

Hinweise zur Umgebungstemperatur

Installieren Sie dieses Gerät an einem Ort, an dem die Umgebungstemperatur der auf dem Typenschild des Geräts angegebenen Klimaklasse entspricht.

| | | |
|-----------|-------------|---|
| SN | Niedrig | Dieses Kühlgerät ist für den Einsatz bei Umgebungstemperaturen von 10-32 °C vorgesehen. |
| N | Gemäßigt | Dieses Kühlgerät ist für den Einsatz bei Umgebungstemperaturen von 16-32 °C vorgesehen. |
| ST | Subtropisch | Dieses Kühlgerät ist für den Einsatz bei Umgebungstemperaturen von 16-38 °C vorgesehen. |
| T | Tropisch | Dieses Kühlgerät ist für den Einsatz bei Umgebungstemperaturen von 16-43 °C vorgesehen. |

Die Umgebungstemperatur beeinflusst die Innentemperatur des Weinkühlschranks. Für einen optimalen Betrieb des Weinkühlschranks empfehlen wir eine Umgebungstemperatur von 23 °C bis 25 °C.

INSTALLATION

Vor dem ersten Betrieb

Lassen Sie das Gerät vor dem ersten Betrieb 24 Stunden lang stehen, damit sich das Kühlmittel verteilen kann. Lassen Sie die Tür in dieser Zeit offen, damit sich produktionsbedingter Geruch verflüchtigen kann.

Hinweis: Alle Modelle ohne Frontbelüftung bzw. Belüftungsschlitze an der Front sind keine Einbaugeräte und müssen frei stehen.

Standort

Der Ort, an dem Sie das Gerät aufstellen, sollte:

- belastbar und gut durchlüftet sein.
- fern von direkter Sonneneinstrahlung und Wärmequellen sein.
- nicht zu feucht sein, wie z. B. Bäder oder Waschräume.
- einen ebenen Boden haben.
- über einen standardisierten Elektroanschluss verfügen.
- über ein Steckdose mit Überspannungsschutz verfügen.
- fern von Mikrowellen sein, da deren Interferenzen einen negativen Einfluss auf das Gerät haben könnten.

Ferner sollte die Umgebungstemperatur im Raum weder sehr kalt noch sehr warm sein. Kälte und Wärme können sich möglicherweise negativ auf die Funktion auswirken, so dass die gewünschte Innentemperatur nicht erreicht wird.

Aufstellung

- Entfernen Sie das komplette Verpackungsmaterial aus und um den Kühlschrank.
- Stellen Sie den Kühlschrank so auf, dass der Stecker jederzeit zugänglich ist. Lösen Sie das Netzkabel und stellen Sie das Gerät an seinen finalen Standort. Stellen Sie ihn so auf, dass der Kompressor frei ist und keinen Kontakt zu anderen Gegenständen oder Wänden hat.
- Gleichen Sie kleine Bodenunebenheiten aus, bevor Sie das Gerät befüllen. Benutzen Sie dazu die einstellbaren Füße. Drehen sie die hinteren Füße dafür komplett herein und gleichen Sie die Schräglage mit den vorderen beiden Füßen aus.

GERÄTEÜBERSICHT

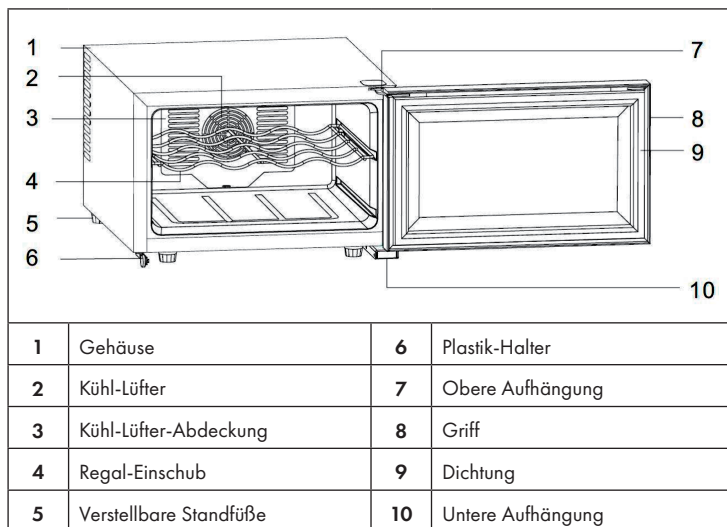

INBETRIEBNAHME UND BEDIENUNG

Hinweis zum Standort

- Stellen Sie den Weinkühler so auf, dass der Stecker erreichbar ist.
- Halten Sie den Weinkühler von direktem Sonnenlicht fern.
- Stellen Sie den Weinkühler nicht in der Nähe von Hitzequellen auf.
- Stellen Sie den Weinkühler nicht direkt auf den Boden. Sorgen Sie für eine geeignete Standfläche.
- Der Weinkühler erreicht eine bessere Leistung bei einer Raumtemperatur von 20-25 °C. Wir empfehlen, den Weinkühler bei einer Umgebungstemperatur von unter 10 °C abzuschalten.
- Gewähren Sie dem Gerät nach dem Verbinden mit dem Stromnetz eine Kühlzeit von 2-3 Stunden, bevor Sie Getränke in ihm lagern.
- Dieses Modell verwendet ein thermoelektrisches Kühlverfahren mit einem automatischen Abtau-System. Dadurch besteht kein Bedarf für ein manuelles Abtauen.



Hinweis: Luftzufuhr ist sehr wichtig für diese Art von Weinkühlern. Bei schlechter Luftzufuhr können Bauteile im Inneren leicht Schaden nehmen. Außerdem kann dies die Lebensdauer des Weinkühlers verkürzen. Der Abstand zwischen Kühler und Wand sollte mindestens 20 mm betragen.

Kapazität

Sie können bis zu 8 handelsübliche Flaschen in diesem Weinkühler lagern, ausgehend von traditionellen Bordeaux-Flaschen mit einem Volumen von 750 ml. Einige Flaschen weichen in der Größe ab, weshalb die Anzahl der lagerbaren Flaschen schwanken kann.

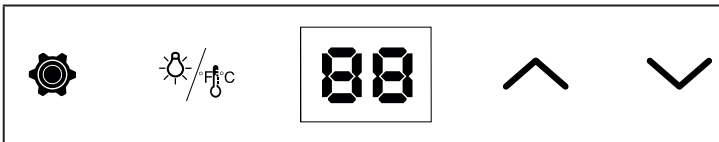
Bedienfeld und Bedienung

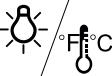

| | |
|---|---|
|  | <p>Drücken und halten Sie diese Taste für 3 Sekunden, um das Bedienfeld zu entsperren. Ein Piep-Ton wird die Entsperrung signalisieren. Sie können zwischen der Anzeige in Fahrenheit und Celsius hin und her wechseln, indem Sie die Taste für eine Sekunde drücken. Die Gradzahl wird in blauer Farbe auf dem Bildschirm angezeigt.</p> |
|  | <p>Drücken Sie die Taste bei entsperrem Bedienfeld, um die Beleuchtung des Displays und des Innenraums auszuschalten. Drücken Sie die Taste erneut, um beide Lichter wieder einzuschalten. Die Innenbeleuchtung schaltet sich nach 10 Minuten automatisch ab, um Energie zu sparen.</p> |
|  | <p>Sie können die gewünschte Temperatur erhöhen, indem Sie diese Taste drücken. Die Temperatur wird schrittweise um 1 °F oder 1 °C verändert.</p> |
|  | <p>Sie können die gewünschte Temperatur verringern, indem Sie diese Taste drücken. Die Temperatur wird schrittweise um 1 °F oder 1 °C verändert.</p> |

REINIGUNG UND PFLEGE

Reinigung des Gerätes

- Schalten Sie das Gerät erst aus und ziehen Sie den Netzstecker aus der Steckdose.
- Entfernen Sie den gesamten Inhalt.
- Wischen Sie das Innere mit einem feuchten Tuch ab, das in lauwarmes Wasser mit etwas Spülmittel getaucht wurde.
- Achten Sie auf die Sauberkeit der Gummidichtung an der Tür, damit das Gerät leistungsfähig bleibt.
- Das Äußere des Weinkühlschranks sollte mit einem milden Reinigungsmittel gereinigt werden.
- Trocknen Sie das Innere und Äußere mit einem weichen Tuch ab.
- Staub und alles andere, das die Abluftöffnungen verstopft, vermindert die Kühlleistung des Gerätes. Falls notwendig, saugen Sie die Abluftöffnung ab.

Stilllegung bei Abwesenheit

- Schalten Sie das Gerät zuerst aus. Ziehen Sie dann den Netzstecker.
- Entnehmen Sie den gesamten Inhalt.
- Reinigen Sie das Gerät.
- Lassen Sie den Deckel leicht auf, um die Bildung von Kondensation, Schimmel oder Gerüchen zu verhindern.

Aufstellung an einem anderen Ort

- Schalten Sie das Gerät zuerst aus. Ziehen Sie den Netzstecker.
- Entnehmen Sie den gesamten Inhalt.
- Sichern Sie alle losen Gegenstände mit Klebeband.
- Kleben Sie die Türen zu.

Energiespartipps

Der Weinkühlschrank sollte am kältesten Platz im Raum aufgestellt werden, entfernt von Geräten, die Wärme erzeugen, Heizungsrohren und direkter Sonneneinstrahlung. Achten Sie darauf, dass die Tür richtig geschlossen ist, wenn der Weinkühlschrank eingeschaltet ist.

FEHLERBEHEBUNG

| Problem | Mögliche Ursache und Lösungsansatz |
|-----------------------------------|---|
| Das Gerät läuft nicht. | Es ist nicht eingesteckt. |
| | Es ist ausgeschaltet. |
| | Die Sicherung ist raus oder kaputt. |
| Das Gerät ist nicht kalt genug. | Überprüfen Sie die Temperatureinstellungen. |
| | Die Umgebung erfordert eine niedrigere Einstellung. |
| | Die Tür wurde zu oft geöffnet. |
| | Die Tür ist nicht richtig zu. |
| Das Licht funktioniert nicht. | Die Türdichtung dichtet nicht richtig ab. |
| | Das Gerät ist nicht eingesteckt. |
| | Die Sicherung ist raus oder kaputt. |
| | Die Birne ist kaputt. |
| Das Gerät geht häufig an und aus. | Der Lichtschalter ist auf „aus“ gestellt. |
| | Die Raumtemperatur ist höher als sonst. |
| | Es befinden sich viele Flaschen im Gerät. |
| | Die Tür wurde zu oft geöffnet. |
| | Die Tür ist nicht richtig zu. |
| | Die Temperatur ist nicht richtig eingestellt. |
| Vibrationen | Die Türdichtung dichtet nicht richtig ab. |
| | Überprüfen Sie, ob das Gerät eben steht. |
| Das Gerät ist sehr laut. | Das Kühlmittel ist im Umlauf. Geräusche, die dadurch entstehen, sind kein Fehler, sondern normal. |
| | Nach jedem Kühlzyklus hört man ein Gurgeln, weil sich noch Kühlmittel im Umlauf befindet. |
| | Die Kontraktion und Ausdehnung der Innenwände kann zu einem Knacken führen. |
| | Das Gerät steht nicht eben. |
| Die Tür schließt nicht richtig. | Das Gerät steht nicht eben. |
| | Die Tür wurde umgedreht und nicht richtig angebracht. |
| | Die Dichtung oder der Magnet sind beschädigt. |
| | Die Ablagen ragen zu weit heraus. |

HINWEISE ZUR ENTSORGUNG



Wenn es in Ihrem Land eine gesetzliche Regelung zur Entsorgung von elektrischen und elektronischen Geräten gibt, weist dieses Symbol auf dem Produkt oder auf der Verpackung darauf hin, dass dieses Produkt nicht im Hausmüll entsorgt werden darf. Stattdessen muss es zu einer Sammelstelle für das Recycling von elektrischen und elektronischen Geräten gebracht werden. Durch regelkonforme Entsorgung schützen Sie die Umwelt und die Gesundheit Ihrer Mitmenschen vor negativen Konsequenzen. Informationen zum Recycling und zur Entsorgung dieses Produkts, erhalten Sie von Ihrer örtlichen Verwaltung oder Ihrem Hausmüllentsorgungsdienst.

HERSTELLER & IMPORTEUR (UK)

Hersteller:

Chal-Tec GmbH, Wallstraße 16, 10179 Berlin, Deutschland.

Importeur für Großbritannien:

Chal-Tec UK limited
Unit 6 Riverside Business Centre
Brighton Road
Shoreham-by-Sea
BN43 6RE
United Kingdom

Dear Customer,

Congratulations on purchasing this device. Please read the following instructions carefully and follow them to prevent possible damages. We assume no liability for damage caused by disregard of the instructions and improper use. Scan the QR code to get access to the latest user manual and more product information.

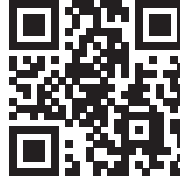

CONTENT

| | |
|------------------------------|----|
| Safety Instructions | 14 |
| Installation | 17 |
| Product Overview | 18 |
| Use and Operation | 18 |
| Cleaning and Care | 20 |
| Troubleshooting | 21 |
| Disposal Considerations | 22 |
| Manufacturer & Importer (UK) | 22 |

TECHNICAL DATA

| | |
|------------------------|----------------------|
| Item number | 10024015 |
| Power supply | 220-240 V ~ 50-60 Hz |
| Power consumption | 65 W |
| Capacity | 25 litres |
| Temperature range | 8 - 18 °C |
| Dimensions (W x H x D) | 41 x 27 x 50cm |
| Weight | 8,4 kg |

SAFETY INSTRUCTIONS

- Check that the voltage of the power supply in your home is the same as the voltage shown on the rating label of this product.
- This device may be only used by children 8 years old or older and persons with limited physical, sensory and mental capabilities and / or lack of experience and knowledge, provided that they have been instructed in use of the device by a responsible person who understands the associated risks.
- Keep ventilation opening, in the appliance enclosure or in the built-in structure, clear of obstruction.
- Do not use mechanical devices or other means to accelerate the defrosting process, other than those recommended by the manufacturer.
- Do not use electrical appliances inside the food storage compartments of the appliance, unless they are of the type recommended by the manufacturer.
- Do not damage the refrigerant circuit.
- If the supply cord is damaged, it must be replaced by the manufacturer or its service agent or a similarly qualified person in order to avoid a hazard.
- It is recommended to check regularly the supply cord for any sign of possible deterioration, and the appliance should not be used if the cable is damaged.
- To avoid injury or death from electrical shock, do not operate the appliance with wet hands, while standing on a wet surface.
- It is not recommended to use this refrigerator with an extension cord or power board. Please ensure that the appliance is plugged directly into the electrical outlet.
- When positioning the appliance, ensure that there is at least a 5 cm clearance at the sides and a 10 cm clearance at the back as this is the main outlet for heat. This will allow for adequate ventilation.
- Do not place hot food or drink into the refrigerator before it cools down to room temperature.
- Close the door immediately after putting in any items so the inside temperature will not rise dramatically.
- Keep appliance away from any heat source or direct sunlight.
- To fix stably, the appliance must be placed on a flat and solid surface. It should not be laid on any soft material.
- Do not place any other appliance on top of the refrigerator, and do not wet it.
- Do not store something like ether, methanol, gasoline, which is easy to evaporate burn or explode.
- Do not use outdoors or in wet conditions.
- Never pull the cord to disconnect it from the outlet. Grasp the plug and pull it from the outlet.
- Keep the cord away from heated surfaces.
- This appliance has been incorporated with a grounded plug. Please ensure the wall outlet in your house is well earthed.
- Connect your refrigerator to an independent electrical socket and use a safe ground wire.
- Turn on electricity only 5 minutes later after electricity goes off. Otherwise, the compressor may be damaged.

This appliance contains the coolant isobutane (R600a), a natural gas which is environmentally friendly. Although it is flammable, it does not damage the ozone layer and does not increase the greenhouse effect. The use of this coolant has, however, led to a slight increase in the noise level of the appliance. In addition to the noise of the compressor, you might be able to hear the coolant flowing around the system. This is unavoidable, and does not have any adverse effect on the performance of the appliance. Care must be taken during the transportation and setting up of the appliance that no parts of the cooling system are damaged. Leaking coolant can damage the eyes.

Special notes

- Children between the ages of 3 and 8 are allowed to fill refrigerators with food and remove food.
- When positioning the unit, make sure that the power cord is not pinched or damaged.
- Make sure that there are no multiple sockets or power supplies on the back of the unit.

To avoid contamination of food, please follow the instructions below:

- A prolonged opening of the door can lead to a significant rise in temperature in the compartments of the appliance.



WARNING

When using, servicing and disposing of the unit, pay attention to the left symbol on the rear of the unit or on the compressor. This symbol warns of possible fires. There are flammable substances in the refrigerant lines and in the compressor. Keep the appliance away from sources of fire during use, maintenance and disposal.

Notes on correct use

- This device is intended exclusively for the storage of wine.
- This appliance is not intended for use as a built-in appliance unless explicitly mentioned in the instructions.
- This appliance is not suitable for freezing food.
- The shelves have been installed in advance to allow the most efficient use of energy.

Note: It is recommended to set the temperature to 12 °C. If the temperature is set too high, the wine may spoil; if the temperature is set too low, a lot of electricity is consumed.

Special notes on the shelves

- The shelves were placed in advance in such a way that they allow the most efficient use of energy.
- Only use the shelves provided by the manufacturer.
- Never block the holes in the shelves or use other types of shelves not approved by the manufacturer, which may cause poor cooling or increase energy consumption.
- We recommend that you use the shelves as shown to ensure the most efficient use of energy.

Notes on ambient temperature

Install this unit in a location where the ambient temperature corresponds to the climate class indicated on the unit's nameplate.

| | | |
|-----------|--------------------|--|
| SN | Extended temperate | This cooling unit is designed for use at ambient temperatures of 10-32 °C. |
| N | Temperate | This cooling unit is intended for use at ambient temperatures of 16-32 °C. |
| ST | Subtropical | This cooling unit is intended for use at ambient temperatures of 16-38 °C. |
| T | Tropical | This cooling unit is intended for use at ambient temperatures of 16-43 °C. |

The ambient temperature influences the internal temperature of the wine refrigerator. For optimal operation of the wine refrigerator, we recommend an ambient temperature of 23°C to 25°C.

INSTALLATION

Before first Use

Allow 24 hours before switching on the wine cellar. During this time we recommend that you leave the door open to clear any residual odors.

Note: All models without front venting (air opening) are strictly for free standing only.

Location

The location you have selected for your wine cellar should:

- be unencumbered and well ventilated;
- be well away from any heat source and direct sunlight;
- not be too damp (laundry, pantry, bathroom etc.);
- have a flat floor;
- have a standard and reliable electricity supply
- have a surge protector fitted to the electrical outlet;
- Away from the microwave oven. Certain microwave ovens do not have wave interference shield. When placed within 1 meter vicinity of the wine cabinet, they may affect the operation of the wine cabinet.

Placing in cold or hot temperature conditions may cause cellar's temperatures fluctuating, and it will not reach the ideal one.

Installation

- Unpack and remove all of the protection and adhesive strips from the packaging around and inside the wine cellar.
- The wine cellar must be positioned such that the plug is accessible. Release the power cord. Move your wine cellar to its final location. The wine cellar should be installed in a suitable place where the compressor will not be subject to physical contact.
- Wine cellar must be leveled before loading your wines. Your wine cellar is equipped with 4 adjustable feet to facilitate easy leveling. The cooler recommends that you tighten the back feet to the maximum and adjust the front feet to level the wine cellar.

PRODUCT OVERVIEW

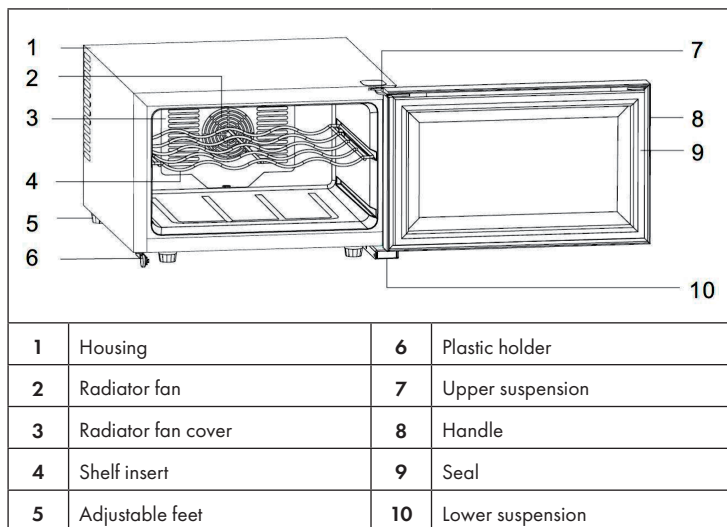

USE AND OPERATION

Notes on location

- Position the wine cooler so that the plug is accessible.
- Keep the wine cooler out of direct sunlight.
- Do not place the wine cooler near heat sources.
- Do not set the wine cooler directly on the floor. Provide a suitable stand space.
- The wine cooler achieves better performance at a room temperature of 20-25° C. We recommend switching off the wine cooler at an ambient temperature of below 10° C.
- Allow a cooling time of 2-3 hours after connecting to the mains supply before storing drinks in the device.
- This model uses a thermoelectric cooling method with an automatic defrost system. As such, there is no need for a manual defrosting.





Note: Air supply is very important for this type of wine cooler. With poor air supply, the inner components can easily be damaged. This can also shorten the life of the wine cooler. The distance between the cooler and wall should be at least 20 mm.

Capacity

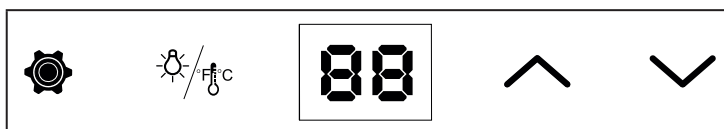
You can store up to 8 standard bottles in this wine cooler, based on traditional Bordeaux bottles with a volume of 750 ml. Some bottles differ in size, which is why the number of storable bottles may fluctuate.

Control Panel and Operation



| | |
|---|--|
|  | <p>Press and hold this button for 3 seconds to unlock the control panel. A beep will signal unlocking. You can switch between display in Fahrenheit and Celsius by pressing for one second. The number of degrees is shown in blue colour on the screen.</p> |
|  | <p>Press the button in the unlocked panel to turn off the lighting in the display and the interior. Press the button again to turn both lights on again. The interior lighting switches itself off automatically after 10 minutes in order to save energy.</p> |
|  | <p>You can increase the desired temperature by pressing this button. The temperature is changed in steps of 1 °F or 1 °C.</p> |
|  | <p>You can reduce the desired temperature by pressing this button. The temperature is changed in steps of 1 °F or 1 °C.</p> |

CLEANING AND CARE

Cleaning the Unit

- First switch off the unit and disconnect the power plug from the socket. Remove the entire contents.
- Wash the interior with a damp cloth dipped in lukewarm water with a little detergent.
- Make sure that the rubber seal on the door is clean so that the unit remains powerful.
- The exterior of the wine refrigerator should be cleaned with a mild detergent.
- Dry the inside and outside with a soft cloth.
- Dust and anything else that blocks the exhaust air openings will reduce the cooling capacity of the unit. If necessary, suck off the exhaust air opening.

Shutdown in absentia

- Turn off the unit first. Then disconnect the power plug.
- Remove the entire contents.
- Clean the unit.
- Keep the lid open slightly to prevent condensation, mould or odours.

Installation at another Location

- Turn off the unit first. Disconnect the power plug.
- Remove the entire contents.
- Secure all loose objects with adhesive tape.
- Tape the doors shut.

Energy Saving Tips

The wine refrigerator should be placed in the coolest place in the room, away from appliances that emit heat, heating pipes and direct sunlight. Make sure the door is properly closed when the wine refrigerator is on.

TROUBLESHOOTING

| Problem | Possible Cause and Suggested Solution |
|---|---|
| Wine cellar does not operate. | Not plugged in. |
| | The appliance is turned off. |
| | The circuit breaker tripped or the fuse is broken. |
| Wine cellar is not cold enough. | Check the temperature control setting. |
| | External environment may require a higher setting. |
| | The door is opened too often. |
| | The door is not closed completely. |
| | The door gasket does not seal properly. |
| The light does not work. | Not plugged in. |
| | The circuit breaker tripped or a blown fuse. |
| | The bulb is out of order. |
| | The light button is "OFF". |
| Turns on and off frequently. | The room temperature is hotter than normal. |
| | A large amount of contents has been added to the Wine cellar. |
| | The door is opened too often. |
| | The door is not closed completely. |
| | The temperature control is not set correctly. |
| | The door gasket does not seal properly. |
| Vibrations. | Check to assure that the Wine cellar is level. |
| The Wine cellar seems to make too much noise. | The rattling noise may come from the flow of the refrigerant, which is normal. |
| | As each cycle ends, you may hear gurgling sounds caused by the flow of refrigerant in your Wine cellar. |
| | Contraction and expansion of the inside walls may cause popping and crackling noises. |
| | The Wine cellar is not level. |
| The door will not close properly. | The Wine cellar is not level. |
| | The door was reversed and not properly installed. |
| | The gasket is faulty (magnet or rubber is spoiled). |
| | The shelves are out of position. |

DISPOSAL CONSIDERATIONS



If there is a legal regulation for the disposal of electrical and electronic devices in your country, this symbol on the product or on the packaging indicates that this product must not be disposed of with household waste. Instead, it must be taken to a collection point for the recycling of electrical and electronic equipment. By disposing of it in accordance with the rules, you are protecting the environment and the health of your fellow human beings from negative consequences. For information about the recycling and disposal of this product, please contact your local authority or your household waste disposal service.

MANUFACTURER & IMPORTER (UK)

Manufacturer:

Chal-Tec GmbH, Wallstrasse 16, 10179 Berlin, Germany.

Importer for Great Britain:

Chal-Tec UK limited
Unit 6 Riverside Business Centre
Brighton Road
Shoreham-by-Sea
BN43 6RE
United Kingdom

Estimado cliente:

Le felicitamos por la adquisición de este producto. Lea atentamente el siguiente manual y siga cuidadosamente las instrucciones de uso con el fin de evitar posibles daños. La empresa no se responsabiliza de los daños ocasionados por un uso indebido del producto o por haber desatendido las indicaciones de seguridad. Escanee el código QR para obtener acceso al manual de usuario más reciente y otra información sobre el producto:

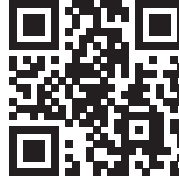

ÍNDICE DE CONTENIDOS

| | |
|--|----|
| Indicaciones de seguridad | 24 |
| Instalación | 27 |
| Instalación | 28 |
| Puesta en marcha y uso | 28 |
| Limpieza y cuidado | 30 |
| Resolución de problemas | 31 |
| Indicaciones sobre la retirada del aparato | 32 |
| Fabricante e importador (Reino Unido) | 32 |

DATOS TÉCNICOS

| | |
|------------------------------------|----------------------|
| Número de artículo | 10024015 |
| Suministro eléctrico | 220-240 V ~ 50-60 Hz |
| Potencia | 65 W |
| Capacidad | 25 litros |
| Rango de temperatura: | 8 - 18 °C |
| Dimensiones (ancho x alto x largo) | 41 x 27 x 50cm |
| Peso | 8,4 kg |

INDICACIONES DE SEGURIDAD

- Antes de utilizar el aparato, compruebe la tensión en la placa técnica del mismo. Conecte el aparato solamente a tomas de corriente que se adecuen a la tensión del mismo.
- Este aparato puede ser utilizado por niños mayores de 8 años y personas con discapacidades físicas, sensoriales y mentales y/o con falta de experiencia y conocimientos, siempre y cuando hayan sido instruidos sobre el uso del aparato y comprendan los peligros y riesgos asociados.
- Asegúrese de que todos los orificios de ventilación estén libres y límpielos regularmente.
- No utilice dispositivos mecánicos para acelerar el proceso de descongelación.
- No introduzca en la frigorífico dispositivos eléctricos, como máquinas de cubitos de hielo.
- Asegúrese de no dañar el sistema de refrigeración.
- Si el cable de alimentación o el enchufe están dañados, deberán ser sustituidos por el fabricante, un servicio técnico autorizado o una persona igualmente cualificada.
- Compruebe regularmente el cable de alimentación. No utilice el aparato con el cable de alimentación dañado.
- No toque el aparato, el enchufe ni el cable de alimentación con las manos mojadas.
- Si puede evitarlo, no utilice cables alargadores. Si a pesar de ello es necesaria su utilización, asegúrese de que el valor en amperios del aparato conectado no supere el valor máximo de amperios de cable de alimentación.
- Deje al menos una distancia de 5 cm hacia los lados y 10 cm hacia atrás para que el aire circule correctamente.
- No introduzca alimentos calientes dentro del aparato. Deje que se enfríen primero hasta la temperatura ambiente.
- Cierre la puerta lo más rápido posible después de añadir los alimentos para evitar que se escape el frío.
- Coloque el aparato en una superficie sólida, plana y estable. No coloque el aparato sobre una superficie blanda, como una alfombra.
- No coloque objetos sobre el aparato.
- No almacene sustancias altamente explosivas dentro del aparato.
- No utilice el aparato al aire libre.
- Para desconectar el aparato no tire del cable, sino del cuerpo del enchufe.
- Asegúrese de que el cable de alimentación no entre en contacto con superficies calientes.
- Conecte el aparato solamente a tomas de corriente con toma de tierra.
- No conecte el aparato a tomas de corriente en la que ya se encuentren conectados otros dispositivos.
- Cuando el frigorífico se apague o se produzca un corte de luz, espere 5 minutos antes de volver a encenderlo; de lo contrario, el compresor podría sufrir daños.

Este aparato contiene refrigerante isobutano (R600a), un gas natural que no es nocivo para el medioambiente pero sí inflamable. Aunque sea inflamable, no es perjudicial para la capa de ozono ni aumenta el efecto invernadero. La utilización de este refrigerante provoca un aumento de ruido del aparato. Además del ruido del compresor, podrá escuchar también el flujo del refrigerante. Este hecho es inevitable y no produce ningún efecto negativo en el rendimiento del aparato. Durante el transporte, tenga cuidado para evitar dañar el circuito de refrigeración. Las fugas de líquido refrigerante pueden irritar los ojos.

Notas especiales

- Los niños de 3 a 8 años pueden llenar y vaciar los frigoríficos.
- Cuando coloque la unidad, asegúrese de que el cable de alimentación no esté pellizcado ni dañado.
- Asegúrese de que no haya varias tomas o fuentes de alimentación en la parte posterior de la unidad.

Para evitar la contaminación de los alimentos, siga las siguientes instrucciones:

- Una apertura prolongada de la puerta puede provocar un aumento significativo de la temperatura en los compartimentos del aparato.



ADVERTENCIA

Cuando utilice, repare y elimine la unidad, preste atención al símbolo izquierdo en la parte posterior de la unidad o en el compresor. Este símbolo advierte de posibles incendios. Hay sustancias inflamables en las líneas de refrigerante y en el compresor. Mantenga el aparato alejado de fuentes de fuego durante su uso, mantenimiento y eliminación.

Notas sobre el uso correcto

- Este aparato está diseñado exclusivamente para el almacenamiento de vino.
- Este aparato no está diseñado para ser utilizado como aparato empotrado, a menos que se mencione explícitamente en las instrucciones.
- Este aparato no es adecuado para congelar alimentos.
- Los estantes han sido preinstalados para un uso más eficiente de la energía.

Nota: Le recomendamos ajustar la temperatura a 12 °C. Si la temperatura es demasiado alta, el vino puede estropearse; si la temperatura es demasiado baja, el aparato consume mucha más electricidad.

Notas especiales en los estantes

- Las estanterías se han utilizado con antelación de tal manera que permiten el uso más eficiente de la energía.
- Sólo use los estantes proporcionados por el fabricante.
- Nunca bloquee los agujeros de las estanterías o utilice otro tipo de estanterías no aprobadas por el fabricante, lo que puede causar una mala refrigeración o aumentar el consumo de energía.
- Le recomendamos que utilice los estantes como se muestra en la ilustración para asegurar el uso más eficiente de la energía.

Notas sobre la temperatura ambiente

Instale esta unidad en un lugar donde la temperatura ambiente corresponda a la clase de clima indicada en la placa de identificación de la unidad.

| | | |
|-----------|-------------|---|
| SN | Bajo | Este refrigerador está concebido para un uso a temperaturas ambiente de 10-32 °C. |
| N | Cálida | Este refrigerador está concebido para un uso a temperaturas ambiente de 16-32 °C. |
| ST | Subtropical | Este refrigerador está concebido para un uso a temperaturas ambiente de 16-38 °C. |
| T | Subtropical | Este refrigerador está concebido para un uso a temperaturas ambiente de 16-43 °C. |

La temperatura ambiente influye en la temperatura interna del refrigerador de vino. Para un funcionamiento óptimo del refrigerador de vino, recomendamos una temperatura ambiente de 23°C a 25°C.

INSTALACIÓN

Antes del primer uso

Deje el aparato en posición vertical durante 24 horas antes de ponerlo en marcha por primera vez para que el líquido refrigerante pueda distribuirse correctamente. Deje la puerta abierta durante este periodo para que los olores del proceso de fabricación desaparezcan.

Nota: Todos los modelos sin ventilación delantera o ranuras de ventilación en la parte delantera no podrán empotrarse y deberán instalarse como electrodomésticos independientes.

Lugar de instalación

El lugar elegido para instalar el aparato debe:

- Soportar el peso y estar bien ventilado.
- Estar lejos de la luz directa del sol y de fuentes de calor.
- No ser demasiado húmedo, como por ejemplo un baño o un lavadero.
- Contar con un suelo plano.
- Disponer de una toma eléctrica estándar.
- Disponer de una toma de corriente con protección contra alta tensión.
- Situarse lejos de microondas, pues pueden provocar interferencias negativas en el aparato.

Además, la temperatura ambiente en la estancia no debe ser ni muy alta ni muy baja. El frío y el calor pueden tener un efecto adverso en el funcionamiento de la vinoteca, provocando que no se alcance la temperatura deseada.

Colocación

- Retire el material de embalaje del exterior y del interior de la vinoteca.
- Coloque la vinoteca de tal manera que el enchufe esté disponible en cualquier momento. Suelte el cable de alimentación e instale el aparato en su ubicación final. Colóquelo de tal manera que el compresor quede libre y no exista ningún contacto con otros objetos o paredes.
- Salve las irregularidades del suelo antes de llenar el aparato. Utilice para ello las patas ajustables. Enrosque las patas traseras completamente y estabilice el aparato con las patas delanteras.

INSTALACIÓN

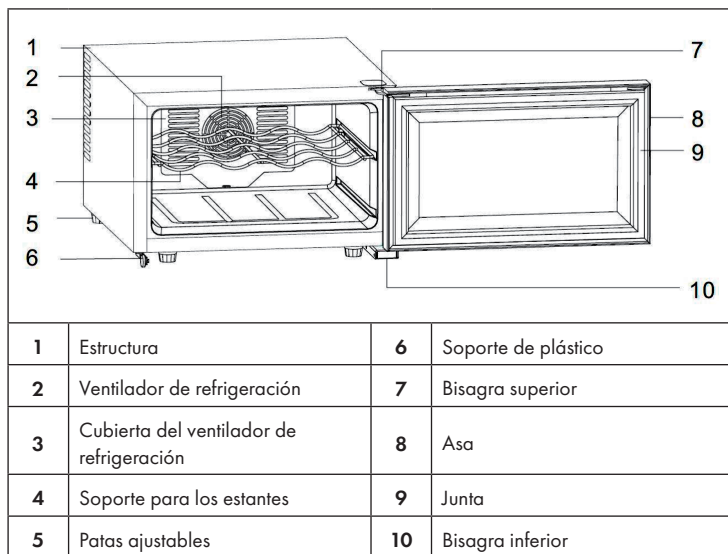

PUESTA EN MARCHA Y USO

Indicaciones para la ubicación

- Coloque la vinoteca en una ubicación en donde el enchufe esté accesible.
- Mantenga la vinoteca alejada de la luz directa del sol.
- No coloque la vinoteca cerca de fuentes de calor.
- No coloque la vinoteca directamente en el suelo. Asegúrese de que la superficie de apoyo es apropiada.
- La vinoteca alcanzará un rendimiento óptimo con una temperatura ambiente de 20-25 °C. Le recomendamos apagar la vinoteca cuando la temperatura ambiente no supere los 10 °C.
- Tras conectar el aparato, deje que se enfríe durante 2-3 horas antes de introducir bebidas.
- Este modelo funciona con un sistema de refrigeración termoelectrónico y cuenta con un sistema de descongelación automático. Por ello, no será necesario una descongelación manual.



Nota: La circulación del aire es esencial para este tipo de vinotecas. Con una circulación de aire deficiente algunas piezas internas pueden sufrir daños. Asimismo, reducirá la vida útil del aparato. La distancia entre la vinoteca y la pared debe ser al menos de 20 mm.

Capacidad

Puede almacenar hasta 8 botellas estándar en esta vinoteca, es decir, las botellas burdeos tradicionales con una capacidad de 750 ml. Algunas botellas variarán en el tamaño, por lo que la cantidad de botellas almacenadas puede diferir.

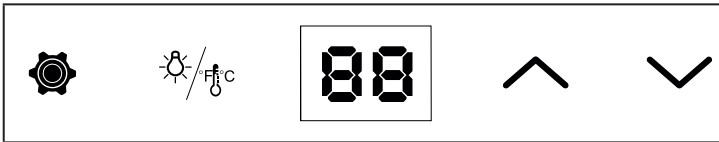
Panel de control y manejo

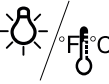

| | |
|---|--|
|  | <p>Mantenga pulsado el botón durante tres segundos para bloquear el panel de control. Un pitido le indicará el bloqueo. Puede alternar entre las unidades Fahrenheit y Celsius pulsando el botón un segundo. El valor de la unidad aparecerá en color azul en el display.</p> |
|  | <p>Pulse el botón con el panel de control bloqueado para apagar la iluminación del display y del interior de la vinoteca. Pulse de nuevo el botón para encender de nuevo las luces. La iluminación interior se apaga automáticamente tras 10 minutos para ahorrar energía.</p> |
|  | <p>Puede aumentar la temperatura pulsando este botón. La temperatura se modificará en intervalos de 1 °F o 1 °C.</p> |
|  | <p>Puede reducir la temperatura pulsando este botón. La temperatura se modificará en intervalos de 1 °F o 1 °C.</p> |

LIMPIEZA Y CUIDADO

Limpieza del aparato

- Apague el aparato y desconecte el enchufe de la toma de corriente.
- Retire todo el contenido.
- Lave el interior con un paño húmedo humedecido en agua tibia con un poco de detergente.
- Garantice la limpieza de la junta de goma de la puerta para que el aparato funcione correctamente.
- El exterior de la vinoteca debe limpiarse con un limpiador neutro.
- Seque el interior y el exterior con un paño suave.
- El polvo y todo aquello que obstruya los orificios de ventilación reducen la eficiencia de refrigeración del aparato. Si fuera necesario, aspire las ranuras de ventilación.

Desconexión en caso de ausencia prolongada

- En primer lugar, apague el aparato. Desconecte el enchufe.
- Retire todo el contenido.
- Limpie el aparato.
- Deje la puerta ligeramente abierta para evitar la formación de condensación, moho o malos olores.

Reubicación del aparato

- En primer lugar, apague el aparato. Desconecte el enchufe.
- Retire todo el contenido.
- Asegure las partes móviles en el interior con cinta adhesiva.
- Asegure las puertas con cinta adhesiva.

Consejos de ahorro de energía

La vinoteca debe instalarse en el lugar más fresco de la estancia, lejos de aparatos que generen calor, de tuberías de calefacción o de la luz directa del sol. Asegúrese de que la puerta está cerrada correctamente si el aparato está encendido.

RESOLUCIÓN DE PROBLEMAS

| Problema | Posible causa y solución |
|---|---|
| El aparato no funciona. | No está enchufado. |
| | Está apagado. |
| | El fusible se ha extraído o está averiado. |
| El aparato no enfría lo suficiente. | Compruebe los ajustes de temperatura. |
| | El entorno requiere un ajuste menor de temperatura. |
| | La puerta se abre con demasiada frecuencia. |
| | La puerta no se ha cerrado correctamente. |
| La luz no funciona. | El aparato no está enchufado. |
| | El fusible se ha extraído o está averiado. |
| | La bombilla se ha fundido. |
| | El interruptor está en la posición "off". |
| El aparato se enciende y se apaga con frecuencia. | La temperatura ambiente es superior a la habitual. |
| | Hay demasiadas botellas dentro del aparato. |
| | La puerta se abre con demasiada frecuencia. |
| | La puerta no se ha cerrado correctamente. |
| | La temperatura no se ha ajustado correctamente. |
| La junta de la puerta no sella correctamente. | |
| Vibraciones. | Compruebe si el aparato se encuentra en posición completamente vertical. |
| El aparato emite demasiados ruidos | El líquido refrigerante está circulando. Los sonidos son normales y no implican una avería. |
| | Tras cada ciclo de refrigeración escuchará borboteos porque el líquido de refrigeración sigue en circulación. |
| | La contracción y expansión de las paredes interiores puede llevar a que se produzcan crujidos. |
| | El aparato no está recto. |
| La puerta no cierra correctamente. | El aparato no está recto. |
| | La puerta se ha revertido y no se ha montado correctamente. |
| | La junta o el imán están averiados. |
| | Las baldas están colocadas demasiado hacia afuera. |

INDICACIONES SOBRE LA RETIRADA DEL APARATO



Si en su país existe una disposición legal relativa a la eliminación de aparatos eléctricos y electrónicos, este símbolo estampado en el producto o en el embalaje advierte que no debe eliminarse como residuo doméstico. En lugar de ello, debe depositarse en un punto de recogida de reciclaje de aparatos eléctricos y electrónicos. Una gestión adecuada de estos residuos previene consecuencias potencialmente negativas para el medio ambiente y la salud de las personas. Puede consultar más información sobre el reciclaje y la eliminación de este producto contactando con su administración local o con su servicio de recogida de residuos.

FABRICANTE E IMPORTADOR (REINO UNIDO)

Fabricante:

Chal-Tec GmbH, Wallstraße 16, 10179 Berlín, Alemania.

Importador para Gran Bretaña:

Chal-Tec UK limited
Unit 6 Riverside Business Centre
Brighton Road
Shoreham-by-Sea
BN43 6RE
United Kingdom

Cher client,

Toutes nos félicitations pour l'acquisition de ce nouvel appareil. Veuillez lire attentivement les instructions suivantes de branchement et d'utilisation afin d'éviter d'éventuels dommages. Le fabricant ne saurait être tenu pour responsable des dommages dus au non-respect des consignes de sécurité et à la mauvaise utilisation de l'appareil. Scannez le QR-Code pour accéder à la dernière version du mode d'emploi et à d'autres informations concernant le produit:

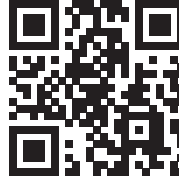

SOMMAIRE

| | |
|-------------------------------|----|
| Consignes de sécurité | 34 |
| Installation | 37 |
| Aperçu de l'appareil | 38 |
| Mise en marche et utilisation | 38 |
| Nettoyage et entretien | 40 |
| Résolution des problèmes | 41 |
| Informations sur le recyclage | 42 |
| Fabricant et importateur (UK) | 42 |

FICHE TECHNIQUE

| | |
|-------------------------|----------------------|
| Numéro d'article | 10024015 |
| Alimentation électrique | 220-240 V ~ 50-60 Hz |
| Puissance | 65 W |
| Capacité | 25 litres |
| Plage de température | 8 - 18 °C |
| Dimensions (L x H x P) | 41 x 27 x 50cm |
| Poids | 8,4 kg |

CONSIGNES DE SÉCURITÉ

- Avant d'utiliser l'appareil vérifiez la tension sur la plaque signalétique. Branchez l'appareil sur des prises de tension correspondante uniquement.
- Cet appareil peut être utilisé par des enfants de 8 ans ou plus et des personnes ayant des capacités physiques, sensorielles et mentales limitées et / ou dénuées d'expérience et de connaissances, à condition d'avoir été instruits au fonctionnement de l'appareil par une personne responsable et d'en comprendre les risques associés.
- Veiller à ce que les ouvertures de ventilation restent dégagées et nettoyez-les régulièrement.
- N'utilisez qu'aucun appareil mécanique pour accélérer le processus de dégivrage.
- Ne placez aucun appareil électrique dans le réfrigérateur comme par exemple une sorbetière.
- Faites attention à ne pas endommager le circuit réfrigérant.
- Si le câble secteur ou la fiche sont endommagés, faites-les remplacer par le fabricant un service professionnel agréé ou une personne de qualification équivalente.
- Contrôlez régulièrement le bon état du câble secteur. N'utilisez pas l'appareil avec un câble secteur endommagé.
- Ne touchez pas à l'appareil, à la fiche de secteur ou au câble avec les mains mouillées.
- Si possible n'utilisez aucune rallonge électrique. Si toutefois vous y êtes contraint, veillez à ce que la puissance de la rallonge soit au moins égale à celle de l'appareil.
- Laissez tout autour de l'appareil au moins 5 cm d'espace sur les côtés et 10 cm à l'arrière pour que l'air puisse circuler librement.
- Ne placez aucun aliment chaud dans l'appareil. Laissez-les d'abord refroidir à température ambiante.
- Refermer la porte dès que possible après avoir rangé des aliments pour que le froid ne s'échappe pas.
- Placez l'appareil sur un support solide et horizontal Ne le placez pas sur un support mou, comme un tapis par exemple.
- Ne posez aucun objet sur l'appareil.
- Ne rangez aucune substance inflammable ou explosive dans l'appareil.
- N'utilisez pas l'appareil à l'extérieur.
- Pour débrancher l'appareil, ne tirez pas sur le câble, mais saisissez toujours le corps de la fiche.
- Veillez à ce que le câble secteur ne touche aucune surface chaude.
- Branchez l'appareil sur une prise de terre uniquement.
- Ne branchez pas l'appareil sur une prise déjà occupée par d'autres appareils culinaires.
- Lorsque le réfrigérateur s'arrête tombe en panne ou quand vous l'éteignez, patientez 5 minutes avant de le rallumer pour ne pas risquer d'endommager le compresseur.

Cet appareil contient du liquide réfrigérant Isobutane (R600a), un gaz naturel très respectueux de l'environnement mais inflammable. Bien qu'il soit inflammable, il ne détruit pas la couche d'ozone et ne renforce pas l'effet de serre. L'utilisation de ce liquide réfrigérant provoque toutefois un niveau sonore de l'appareil légèrement plus élevé. Outre les bruits du compresseur, vous pouvez percevoir le flux du liquide réfrigérant. Cela est inévitable et n'a aucune influence négative sur la puissance de l'appareil. Faites attention pendant le transport afin de ne pas endommager le circuit réfrigérant. Les fuites de liquide réfrigérant peuvent irriter les yeux.

Remarques particulières

- Les enfants de 3 à 8 ans sont autorisés à charger les réfrigérateurs et à s'y servir.
- Lors du positionnement de l'appareil, assurez-vous que le cordon d'alimentation n'est pas pincé ou endommagé.
- Assurez-vous qu'il n'y a pas de prises multiples ou d'alimentations multiples à l'arrière de l'appareil.

Pour éviter la contamination des aliments, veuillez suivre les instructions ci-dessous :

- Une ouverture prolongée de la porte peut entraîner une augmentation significative de la température dans les compartiments de l'appareil.



MISE EN GARDE

Lors de l'utilisation, de l'entretien et de la mise au rebut de l'appareil, faites attention au symbole de gauche à l'arrière de l'appareil ou sur le compresseur. Ce symbole avertit d'un éventuel incendie. Il y a des substances inflammables dans les conduites de fluide frigorigène et dans le compresseur. Tenez l'appareil à l'écart de toute source d'incendie pendant son utilisation, son entretien et son élimination.

Consignes pour une bonne utilisation

- Cet appareil est exclusivement destiné à la conservation du vin.
- Cet appareil n'est pas destiné à être encastré, sauf si cela est explicitement autorisé par la notice.
- Cet appareil ne convient pas pour la congélation d'aliments.
- Les clayettes ont été installées pour permettre l'utilisation la plus efficace de l'énergie.

Remarque : Il est recommandé de régler la température à 12 ° C. Une température trop élevée peut abîmer le vin, une température trop basse consomme beaucoup d'électricité.

Notes spéciales sur les étagères

- Les étagères ont été utilisées à l'avance de manière à permettre l'utilisation la plus efficace possible de l'énergie.
- N'utilisez que les étagères fournies par le fabricant.
- Ne bouchez jamais les trous des étagères et n'utilisez jamais d'autres types d'étagères non approuvées par le fabricant, ce qui pourrait entraîner un mauvais refroidissement ou augmenter la consommation d'énergie.
- Nous vous recommandons d'utiliser les étagères comme indiqué sur l'illustration pour assurer une utilisation optimale de l'énergie.

Notes sur la température ambiante

Installez cet appareil dans un endroit où la température ambiante correspond à la classe climatique indiquée sur la plaque signalétique de l'appareil.

| | | |
|-----------|---------------|---|
| SN | Basses | Ce réfrigérateur est destiné à être utilisé à des températures ambiantes de 10 à 32 °C. |
| N | Modérées | Ce réfrigérateur est destiné à être utilisé à des températures ambiantes de 16-32 °C. |
| ST | Subtropicales | Ce réfrigérateur est destiné à être utilisé à des températures ambiantes de 16-38 °C. |
| T | Tropicales | Ce réfrigérateur est destiné à être utilisé à des températures ambiantes de 16-43 °C. |

La température ambiante influence la température interne du réfrigérateur à vin. Pour un fonctionnement optimal du réfrigérateur à vin, nous recommandons une température ambiante de 23°C à 25°C.

INSTALLATION

Avant la utilisation

Avant la première utilisation, laissez l'appareil reposer pendant 24 heures, afin que le fluide réfrigérant puisse se répartir. Pendant ce temps, laissez la porte ouverte pour que les odeurs de l'appareil neuf puissent s'évacuer.

Note : tous les modèles sans aération frontale ni fentes de ventilation en façade ne conviennent pas pour une installation encastrée et doivent être installés en pose libre.

Emplacement

L'emplacement de l'appareil doit être :

- Solide pour supporter les charges et bien ventilé.
- A l'abri de l'ensoleillement direct et des sources de chaleur.
- Pas trop humide, comme le sont les salles de bains ou les buanderies.
- Un sol support horizontal.
- Equipé d'un branchement électrique standardisé.
- Equipé d'une prise protégée contre les surtensions.
- Loin des micro-ondes, car leurs interférences ont une influence potentiellement négative sur l'appareil.

De plus, la température ambiante de la pièce ne doit être ni très froide ni très chaude. Le froid et la chaleur peuvent avoir des effets négatifs sur les fonctionnalités, empêchant ainsi d'atteindre la température désirée à l'intérieur de l'appareil.

Installation

- Retirez tous les matériaux d'emballage autour et à l'intérieur du cave à vin.
- Placez la cave à vin de façon à ce que la prise reste accessible à tout moment. Détachez le câble secteur et placez l'appareil à son emplacement définitif. Placez-le de façon à ce que le compresseur soit libre et ne soit au contact ni des murs ni d'autres objets.
- Compensez les inégalités du sol avant de remplir l'appareil. Utilisez pour cela les pieds réglables. Tournez les pieds du fond pour les faire rentrer complètement et compensez le déséquilibre avec les deux pieds de devant.

APERÇU DE L'APPAREIL

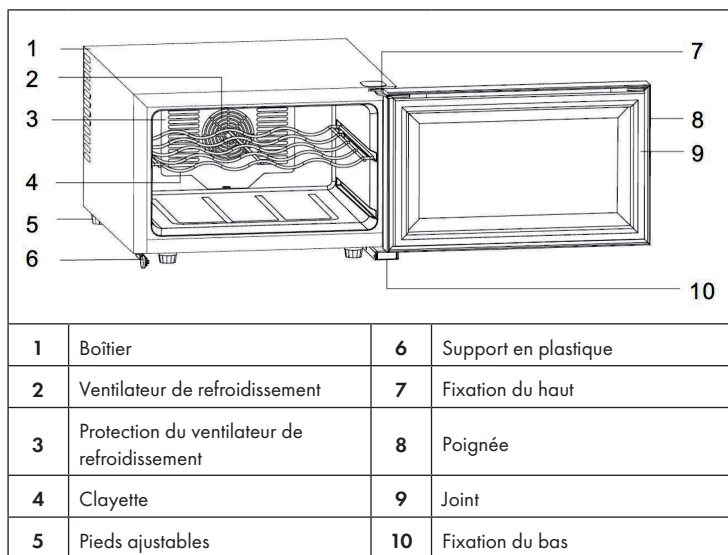

MISE EN MARCHÉ ET UTILISATION

Consignes sur l'emplacement

- Installer le réfrigérateur à vin de telle manière à ce que la prise soit accessible.
- Ne pas exposer le réfrigérateur à vin à lumière directe du soleil.
- Ne pas installer le réfrigérateur à vin à proximité de sources de chaleur.
- Ne pas installer le réfrigérateur à vin directement sur le sol. Choisir une surface adaptée.
- Les performances du réfrigérateur à vin sont optimales par une température ambiante de 20-25 °C. il est recommandé de débrancher le réfrigérateur à vin si la température ambiante est inférieure à 10 °C.
- Ménager à l'appareil un temps de refroidissement de 2-3 heures après l'avoir branché au réseau électrique. Puis y ranger les boissons.
- Ce modèle utilise un système de refroidissement thermoélectrique comprenant un système automatique de dégivrage. Ainsi, il n'est pas nécessaire de dégivrer l'appareil manuellement.



Note: La circulation de l'air est très importante pour ce type de réfrigérateur à vin. En cas de circulation inadéquate de l'air, des composants internes pourraient être endommagés. Cela réduit de plus la durée de vie du réfrigérateur à vin. La distance entre le réfrigérateur et le mur doit être de 20 mm au minimum.

Capacité

Il est possible de ranger jusqu'à 8 bouteilles de taille standard, sous le modèle des bouteilles traditionnelles de Bordeaux d'un volume de 750 ml. Plusieurs bouteilles varient en taille, c'est pourquoi le nombre de bouteilles stockables peut être inférieur.

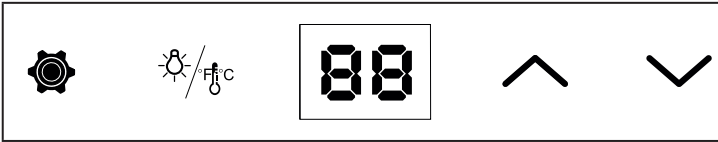
Panneau de commande et utilisation

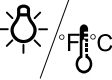

| | |
|---|---|
|  | <p>Rester appuyer sur cette touche pendant 3 secondes pour déverrouiller le panneau de commande. un bip sonore signale le déverrouillage. Il est possible de basculer entre un mode d'affichage en degrés Fahrenheit et Celsius en appuyant sur cette touche pendant une seconde. Les chiffres de la température s'affichent en bleu.</p> |
|  | <p>Appuyer sur cette touche lorsque le panneau de commande est déverrouillé pour éteindre l'éclairage de l'affichage et de l'intérieur de l'appareil. Appuyer de nouveau sur cette touche pour rallumer les deux lampes. L'éclairage interne s'éteint automatiquement après 10 minutes pour économiser de l'énergie.</p> |
|  | <p>Il est possible d'augmenter la température à sa guise en appuyant sur cette touche, par paliers de 1 °F ou 1 °C.</p> |
|  | <p>Il est possible de réduire la température en appuyant sur cette touche, par paliers de 1 °F ou 1 °C.</p> |

NETTOYAGE ET ENTRETIEN

Nettoyage de l'appareil

- Éteindre tout d'abord l'appareil et le débrancher de la prise.
- Sortir tout ce que l'appareil contient.
- Laver l'intérieur avec un chiffon humide trempé dans de l'eau tiède avec un peu de détergent.
- S'assurer que la jointure de porte est propre pour préserver les performances de l'appareil.
- L'extérieur du réfrigérateur à vin doit être nettoyé avec un produit d'entretien doux.
- Sécher les parois internes et externes avec un chiffon doux.
- La poussière ou les saletés qui bouchent les ouvertures d'aération diminuent les performances de réfrigération de l'appareil. Si nécessaire, passer l'aspirateur au niveau des ouvertures d'aération.

Mise hors service pendant une absence

- Tout d'abord, éteindre l'appareil. Puis le débrancher.
- Sortir tout ce que l'appareil contient.
- Nettoyer l'appareil.
- Laisser la porte entrouverte pour éviter la formation de condensation, de moisissures ou de mauvaises odeurs.

Installation à un autre endroit

- Tout d'abord, éteindre l'appareil. Puis le débrancher.
- Sortir tout ce que l'appareil contient.
- Attacher tous les objets mobiles avec du ruban adhésif.
- Fermer la porte et la fixer avec du ruban adhésif.

Astuces pour faire des économies d'énergie

Le réfrigérateur à vin doit être installé à l'endroit le plus frais de la pièce, à l'écart des appareils produisant de la chaleur, des conduits de chauffage et des rayons directs du soleil. S'assurer que la porte est bien fermée lorsque le réfrigérateur à vin est allumé.

RÉSOLUTION DES PROBLÈMES

| Problème | Cause possible et solution |
|---|---|
| L'appareil ne fonctionne pas. | Il n'est pas branché. |
| | Il est éteint. |
| | Le fusible est manquant ou défectueux. |
| L'appareil ne refroidit pas assez. | Contrôlez les réglages de températures. |
| | L'environnement nécessite un réglage de température plus bas. |
| | La porte est restée trop souvent ouverte. |
| | La porte est mal fermée. |
| La lumière ne s'allume pas. | Le joint de porte n'est plus étanche. |
| | L'appareil n'est pas branché. |
| | Le fusible est manquant ou défectueux. |
| | L'ampoule est défectueuse. |
| L'appareil s'arrête et redémarre souvent. | L'interrupteur de l'éclairage est sur la position „éteint“. |
| | La température ambiante est plus élevée que la normale. |
| | L'appareil contient beaucoup de bouteilles. |
| | La porte a été trop souvent ouverte. |
| | La porte est mal fermée. |
| | La température est mal réglée. |
| Vibrations | Le joint de porte n'est pas étanche. |
| | Vérifiez que l'appareil est bien posé à plat. |
| L'appareil est très bruyant | Le fluide réfrigérant est en circuit fermé. Les bruits émis sont normaux et ne sont pas un défaut. |
| | Après chaque cycle de refroidissement on peut entendre un gargouillement, car du fluide réfrigérant se trouve encore dans le circuit. |
| | La contraction et l'expansion des parois internes peuvent provoquer un craquement. |
| | L'appareil n'est pas posé bien à plat. |
| La porte ferme mal. | L'appareil n'est pas posé bien à plat. |
| | La porte a été modifiée et mal réinstallée. |
| | Le joint ou l'aimant sont endommagés. |
| | Les étagères sont trop tirées vers l'extérieur. |

INFORMATIONS SUR LE RECYCLAGE



S'il existe une réglementation pour l'élimination ou le recyclage des appareils électriques et électroniques dans votre pays, ce symbole sur le produit ou sur l'emballage indique que cet appareil ne doit pas être jeté avec les ordures ménagères. Vous devez le déposer dans un point de collecte pour le recyclage des équipements électriques et électroniques. La mise au rebut conforme aux règles protège l'environnement et la santé de vos semblables des conséquences négatives. Pour plus d'informations sur le recyclage et l'élimination de ce produit, veuillez contacter votre autorité locale ou votre service de recyclage des déchets ménagers.

FABRICANT ET IMPORTATEUR (UK)

Fabricant :

Chal-Tec GmbH, Wallstraße 16, 10179 Berlin, Allemagne.

Importateur pour la Grande Bretagne :

Chal-Tec UK limited
Unit 6 Riverside Business Centre
Brighton Road
Shoreham-by-Sea
BN43 6RE
United Kingdom

Gentile cliente,

La ringraziamo per aver acquistato il dispositivo. La preghiamo di leggere attentamente le seguenti istruzioni per l'uso e di seguirle per evitare possibili danni tecnici. Non ci assumiamo alcuna responsabilità per danni scaturiti da una mancata osservazione delle avvertenze di sicurezza e da un uso improprio del dispositivo. Scansionare il codice QR seguente, per accedere al manuale d'uso più attuale e per ricevere informazioni sul prodotto.

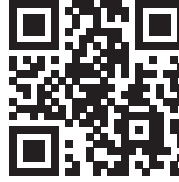

INDICE

| | |
|-------------------------------|----|
| Avvertenze di sicurezza | 44 |
| Installazione | 47 |
| Installazione | 48 |
| Messa in funzione e utilizzo | 48 |
| Pulizia e manutenzione | 50 |
| Risoluzione dei problemi | 51 |
| Avviso di smaltimento | 52 |
| Produttore e importatore (UK) | 52 |

DATI TECNICI

| | |
|-------------------------|----------------------|
| Numero articolo | 10024015 |
| Alimentazione | 220-240 V ~ 50-60 Hz |
| Potenza | 65 W |
| Capacità | 25 litri |
| Temperatura impostabile | 8 - 18 °C |
| Dimensioni (L x A x P) | 41 x 27 x 50cm |
| Peso | 8,4 kg |

AVVERTENZE DI SICUREZZA

- Prima dell'uso, controllare la tensione sulla targhetta del dispositivo. Collegare il dispositivo solo ad una presa che corrisponde alla tensione indicata.
- Questo dispositivo può essere utilizzato da bambini a partire da 8 anni e da persone con limitate capacità fisiche e psichiche o con conoscenza ed esperienze limitate, solo se sono stati istruiti sulle modalità d'uso e comprendono i rischi e i pericoli connessi.
- Assicurarsi che l'apertura di ventilazione non sia ostruita e pulirla regolarmente.
- Non utilizzare apparecchi meccanici per accelerare il processo di sbrinamento.
- Non introdurre nel frigorifero apparecchi elettrici, come ad esempio macchine per il ghiaccio.
- Fare attenzione a non danneggiare il circuito del liquido refrigerante.
- Se il cavo o la spina di alimentazione sono danneggiati, farli sostituire dal produttore, da un tecnico specializzato o da un soggetto qualificato.
- Controllare regolarmente che il cavo di alimentazione non sia danneggiato. Non utilizzare il dispositivo se il cavo di alimentazione è danneggiato.
- Non toccare il dispositivo, la spina e il cavo di alimentazione con le mani bagnate.
- Non utilizzare prolunghie. Tuttavia se l'utilizzo di una prolunga dovesse essere necessario, assicurarsi che i valori ampere del dispositivo collegato non superino i valori ampere massimi del cavo di alimentazione.
- Lasciare almeno 5 cm di spazio libero intorno al dispositivo e 10 cm sul retro affinché l'aria possa circolare liberamente.
- Non introdurre alimenti caldi nel dispositivo. Far raffreddare gli alimenti a temperatura ambiente.
- Chiudere lo sportello il prima possibile dopo aver introdotto gli alimenti.
- Posizionare il dispositivo su una superficie stabile. Non collocare il dispositivo su una superficie morbida, ad esempio su un tappeto.
- Non collocare oggetti sul dispositivo.
- Non conservare sostanze infiammabili o esplosive all'interno del dispositivo.
- Non utilizzare il dispositivo all'aperto.
- Non staccare la spina tirando il cavo di alimentazione, bensì afferrare la spina alla base.
- Assicurarsi che il cavo di alimentazione non tocchi superfici calde.
- Collegare il dispositivo solo a prese dotate di messa a terra.
- Non collegare il dispositivo ad una presa alla quale sono già collegati altri apparecchi.
- In caso di spegnimento o di mancanza di corrente, attendere 5 minuti prima di riaccendere il dispositivo. In caso contrario il compressore potrebbe danneggiarsi.

Questo dispositivo contiene il refrigerante isobutano (R600a), un gas naturale ecocompatibile ma infiammabile. Anche se è infiammabile, non danneggia lo strato di ozono e non aumenta l'effetto serra. Tenere presente che l'utilizzo di questo refrigerante comporta rumori del dispositivo. Oltre al rumore del compressore si può sentire anche il flusso del liquido refrigerante. Ciò è inevitabile e non ha un effetto negativo sulle prestazioni del dispositivo. Trasportare il dispositivo con cautela per evitare di danneggiare il circuito di refrigerazione. Le perdite di liquido refrigerante possono causare irritazioni agli occhi.

Note speciali

- Bambini tra 3 e 8 anni possono mettere oggetti nel frigorifero e toglierli.
- Quando si posiziona l'unità, assicurarsi che il cavo di alimentazione non sia schiacciato o danneggiato.
- Assicurarsi che non vi siano prese multiple o alimentatori sul retro dell'unità.

Per evitare la contaminazione degli alimenti, seguire le seguenti istruzioni:

- Un'apertura prolungata dello sportello può portare ad un significativo aumento della temperatura nei vani dell'apparecchio.



AVVERTENZA

Durante l'uso, la manutenzione e lo smaltimento dell'unità, prestare attenzione al simbolo a sinistra sul retro dell'unità o sul compressore. Questo simbolo avverte di possibili incendi. Ci sono sostanze infiammabili nelle linee frigorifere e nel compressore. Tenere l'apparecchio lontano da fonti di incendio durante l'uso, la manutenzione e lo smaltimento.

Informazioni sul corretto utilizzo

- Questo dispositivo è progettato esclusivamente per la conservazione di vini.
- Questo dispositivo non è adatto all'installazione a incasso, a meno che specificamente indicato nel manuale.
- Questo dispositivo non è adatto al congelamento di alimenti.
- I ripiani sono stati posizionati in modo da permettere la massima efficienza energetica.

Nota: si consiglia di impostare la temperatura a 12 °C. Se la temperatura impostata è troppo alta, il vino può andare a male. Se, invece, la temperatura impostata è troppo bassa, si consuma molta corrente.

Note speciali sugli ripiani

- I ripiani sono stati utilizzati in anticipo in modo tale da consentire l'uso più efficiente possibile dell'energia.
- Utilizzare solo gli ripiani forniti dal produttore.
- Non ostruire mai i fori dei ripiani o utilizzare altri tipi di ripiani non approvati dal produttore, che possono causare un cattivo raffreddamento o aumentare il consumo energetico.
- Si consiglia di utilizzare i ripiani come mostrato nell'illustrazione per garantire l'uso più efficiente possibile dell'energia.

Note sulla temperatura ambiente

Installare l'unità in un luogo in cui la temperatura ambiente corrisponda alla classe climatica indicata sulla targhetta dell'unità.

| | | |
|-----------|--------------|---|
| SN | Bassa | Questo dispositivo è adatto all'uso a temperature ambiente di 10-32 °C. |
| N | Temperata | Questo dispositivo è adatto all'uso a temperature ambiente di 16-32 °C. |
| ST | Subtropicale | Questo dispositivo è adatto all'uso a temperature ambiente di 16-38 °C. |
| T | tropicale | Questo dispositivo è adatto all'uso a temperature ambiente di 16-43 °C. |

La temperatura ambiente influenza la temperatura interna del frigorifero per il vino. Per un funzionamento ottimale del frigorifero per il vino, si consiglia una temperatura ambiente compresa tra 23°C e 25°C.

INSTALLAZIONE

Avvertenze per il primo utilizzo

Attendere 24 ore prima di mettere in funzione il dispositivo per la prima volta affinché il refrigerante possa distribuirsi. Inoltre lasciare lo sportello aperto in modo che gli odori di produzione svaniscano.

Nota: tutti i modelli senza ventilazione frontale o fessure di ventilazione sulla parte anteriore non sono idonei ad essere incassati e sono per la libera installazione.

Installazione

Installare il dispositivo in luogo:

- resistente e ben ventilato.
- lontano dalla luce diretta del sole e dalle fonti di calore.
- non troppo umido come ad esempio bagni o vasche.
- con una superficie piana.
- con connessione elettrica standardizzata.
- con una presa multipla con protezione contro la sovratensione.
- lontano da forni a microonde poiché possono interferire negativamente con il dispositivo.

Inoltre la temperatura ambiente della stanza non deve essere né troppo fredda né troppo calda. Il freddo e il caldo possono influire negativamente sulle prestazioni del dispositivo e la temperatura interna desiderata non viene raggiunta.

Collocazione

- Rimuovere il materiale di imballaggio all'interno e intorno al frigorifero.
- Posizionare il frigorifero in modo che la spina sia accessibile in ogni momento. Collocare il dispositivo in modo che il compressore sia libero e che non abbia alcun contatto con altri oggetti o pareti.
- Prima di utilizzare il dispositivo compensare eventuali dislivelli con i piedi regolabili.

INSTALLAZIONE

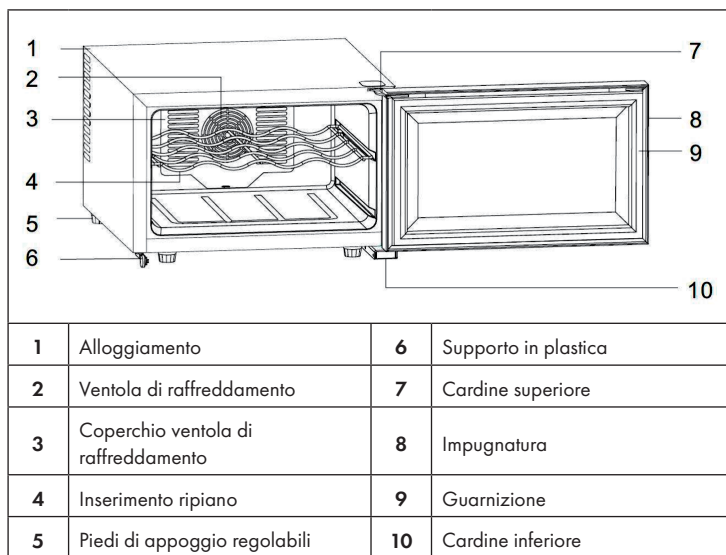

MESSA IN FUNZIONE E UTILIZZO

Collocazione

- Installare il dispositivo in modo tale che la spina sia facilmente raggiungibile.
- Non esporre il dispositivo alla luce diretta del sole.
- Non collocare il dispositivo nelle vicinanze di fonti di calore.
- Non collocare il dispositivo direttamente sul pavimento, bensì posizionarlo su una superficie adatta.
- Per un funzionamento ottimale del dispositivo, la temperatura ambiente deve essere compresa tra i 20 e i 25 °C. Si consiglia di spegnere il dispositivo ad una temperatura ambiente inferiore ai 10 °C.
- Dopo aver collegato il dispositivo alla corrente, lasciarlo in funzione per 2-3 ore senza contenuto al suo interno.
- Questo modello utilizza un processo di raffreddamento termoelettrico con un sistema di sbrinamento automatico. Non è quindi necessario sbrinare la cantinetta manualmente.



Nota: La circolazione dell'aria è molto importante per questo tipo di dispositivo. In caso di circolazione dell'aria non adeguata, i componenti all'interno si possono danneggiare e la durata del dispositivo si riduce. La distanza tra il dispositivo e la parete deve essere di almeno 20 mm.

Capacità

È possibile conservare fino a 8 bottiglie all'interno della cantinetta (bottiglie di dimensioni standard da 750 ml). Dal momento che alcune bottiglie possono differire in grandezza, il numero delle bottiglie che possono essere conservate all'interno della cantinetta può variare.

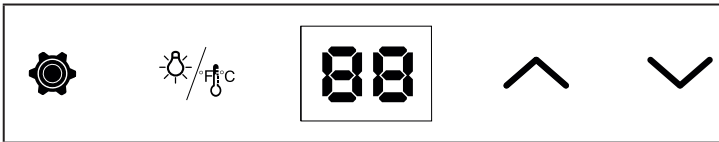
Pannello dei comandi e utilizzo

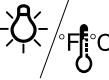

| | |
|---|---|
|  | <p>Tenere premuto il tasto per 3 secondi per bloccare il pannello dei comandi. Un segnale acustico segnala che il pannello dei comandi è bloccato. Premere per un secondo per passare dalla visualizzazione in Fahrenheit a Celsius. Il numero dei gradi viene visualizzato in blu sul display.</p> |
|  | <p>Premere il tasto con il pannello dei comandi bloccato per spegnere l'illuminazione del display e dell'interno della cantinetta. Premere di nuovo il tasto per accendere di nuovo entrambe le luci. L'illuminazione interna si spegne automaticamente dopo 10 minuti per risparmiare energia.</p> |
|  | <p>Premere questo tasto per aumentare la temperatura desiderata a intervalli di 1°F o di 1°C.</p> |
|  | <p>Premere questo tasto per diminuire la temperatura desiderata a intervalli di 1°F o di 1°C.</p> |

PULIZIA E MANUTENZIONE

Pulizia del dispositivo

- Spegnere prima il dispositivo e staccare la spina dalla presa.
- Rimuovere le bottiglie all'interno.
- Lavare l'interno con un panno umido immerso in acqua tiepida con un po' di detersivo.
- Pulire regolarmente la guarnizione in gomma dello sportello per garantire il corretto funzionamento del dispositivo.
- Si consiglia di pulire la parte esterna con un detergente non aggressivo.
- Asciugare la parte interna ed esterna con un panno morbido.
- La polvere e tutto ciò che ostruisce le fessure di areazione, compromette la potenza di raffreddamento del dispositivo. Se necessario, aspirare la polvere dalle fessure di areazione.

In caso di assenza

- Per prima cosa spegnere il dispositivo e poi staccare la spina dalla presa.
- Svuotare il frigorifero.
- Pulire il dispositivo.
- Lasciare il coperchio leggermente aperto per evitare la formazione di condensa, muffa o di odori.

Spostare il dispositivo

- Per prima cosa spegnere il dispositivo e poi staccare la spina dalla presa.
- Svuotare il frigorifero.
- Fissare con nastro adesivo i componenti rimovibili.
- Chiudere lo sportello con nastro adesivo.

Consigli per il risparmio energetico

Collocare il frigorifero nel punto più fresco della stanza lontano da dispositivi che producono calore, da tubi di riscaldamento e dalla luce diretta del sole. Assicurarsi che lo sportello sia chiuso correttamente quando il dispositivo è acceso.

RISOLUZIONE DEI PROBLEMI

| Problema | Causa possibile e risoluzione dei problemi |
|---|---|
| Il dispositivo non funziona. | Il dispositivo non è collegato alla corrente. |
| | Il dispositivo è spento. |
| | Il fusibile è bruciato. |
| Il dispositivo non raffredda abbastanza. | Verificare le impostazioni della temperatura. |
| | E' necessario impostare una temperatura ambiente inferiore. |
| | Lo sportello è stato aperto troppo di frequente. |
| | Lo sportello non è chiuso correttamente. |
| | La guarnizione dello sportello non sigilla correttamente. |
| La luce non funziona. | Il dispositivo non è collegato correttamente alla corrente. |
| | Il fusibile è bruciato. |
| | La lampadina è guasta. |
| | L'interruttore della luce è posizionato su "off". |
| Il dispositivo si accende e si spegne frequentemente. | La temperatura ambiente è più elevata del normale. |
| | Ci sono troppe bottiglie nel dispositivo. |
| | Lo sportello è stato aperto troppo spesso. |
| | Lo sportello non chiude correttamente. |
| | La temperatura non è impostata correttamente. |
| | La guarnizione dello sportello non sigilla correttamente. |
| Vibrazioni | Verificare che il dispositivo sia collocato su una superficie piana. |
| Il dispositivo è molto rumoroso. | Il refrigerante è in circolo. I rumori prodotti sono normali e non indicano alcun malfunzionamento. |
| | Dopo ogni ciclo di raffreddamento si sente un gorgoglio poiché il refrigerante è in circolo. |
| | La contrazione e l'estensione delle pareti interne può comportare dei rumori. |
| | Il dispositivo non è collocato su una superficie piana. |
| Lo sportello non chiude correttamente. | Il dispositivo non è collocato su una superficie piana. |
| | Lo sportello è stato invertito e non è stato installato correttamente. |
| | La guarnizione o il magnete sono danneggiati. |
| | I ripiani sporgono troppo in avanti. |

AVVISO DI SMALTIMENTO



Se nel proprio paese si applicano le regolamentazioni inerenti lo smaltimento di dispositivi elettrici ed elettronici, questo simbolo sul prodotto o sulla confezione segnala che questi prodotti non possono essere smaltiti con i rifiuti normali e devono essere portati a un punto di raccolta di dispositivi elettrici ed elettronici. Grazie al corretto smaltimento dei vecchi dispositivi si tutela il pianeta e la salute delle persone da possibili conseguenze negative. Informazioni riguardanti il riciclo e lo smaltimento di questi prodotti si ottengono presso l'amministrazione locale oppure il servizio di gestione dei rifiuti domestici.

PRODUTTORE E IMPORTATORE (UK)

Produttore:

Chal-Tec GmbH, Wallstraße 16, 10179 Berlino, Germania.

Importatore per la Gran Bretagna:

Chal-Tec UK limited
Unit 6 Riverside Business Centre
Brighton Road
Shoreham-by-Sea
BN43 6RE
United Kingdom



KLARSTEIN