

SingAbout

Kompakt-Karaokeanlage



Inhalt



Bedienungsanleitung

| | |
|---|---|
| Warnung / Sicherheitshinweise | 3 |
| Technische Daten | 4 |
| Bedienelemente: Front | 5 |
| Anschlüsse: Rückseite | 7 |
| Anschlüsse und Inbetriebnahme | 8 |
| Hinweise zur Entsorgung / Konformitätserklärung | 8 |



User Manual

9



Mode d'emploi

15



Manual de instrucciones

21



Istruzioni

27

Sehr geehrter Kunde,

zunächst möchten wir Ihnen zum Erwerb Ihres Gerätes gratulieren.

Bitte lesen Sie die folgenden Anschluss- und Anwendungshinweise sorgfältig durch und befolgen Sie diese um möglichen technischen Schäden vorzubeugen.

Sicherheitshinweise und Gewährleistung

- Diese Bedienungsanleitung dient dazu, Sie mit der Funktionsweise dieses Produktes vertraut zu machen. Bewahren Sie diese Anleitung daher stets gut auf, damit Sie jederzeit darauf zugreifen können.
- Sie erhalten bei Kauf dieses Produktes zwei Jahre Gewährleistung auf Defekt bei sachgemäßem Gebrauch.
- Bitte verwenden Sie das Produkt nur in seiner bestimmungsgemäßen Art und Weise. Eine anderweitige Verwendung führt eventuell zu Beschädigungen am Produkt oder in der Umgebung des Produktes.
- Ein Umbauen oder Verändern des Produktes beeinträchtigt die Produktsicherheit. Achtung Verletzungsgefahr!
- Öffnen Sie das Produkt niemals eigenmächtig und führen Sie Reparaturen nie selber aus!
- Behandeln Sie das Produkt sorgfältig. Es kann durch Stöße, Schläge oder den Fall aus bereits geringer Höhe beschädigt werden.
- Halten Sie das Produkt fern von Feuchtigkeit und extremer Hitze.
- Lassen Sie keine Gegenstände aus Metall in dieses Gerät fallen.
- Stellen Sie keine schweren Gegenstände auf dieses Gerät.
- Reinigen Sie das Gerät nur mit einem trockenen Tuch.
- Blockieren Sie keine Belüftungsöffnungen.
- Verwenden Sie ausschließlich vom Hersteller oder vom qualifizierten Fachhandel empfohlenes Zubehör.

Die Gewährleistung verfällt bei Fremdeingriffen in das Gerät.

Kleine Objekte/Verpackungsteile (Plastikbeutel, Karton, etc.)

Bewahren Sie kleine Objekte (z.B. Schrauben und anderes Montagematerial, Speicherkarten) und Verpackungsteile außerhalb der Reichweite von Kindern auf, damit sie nicht von diesen verschluckt werden können. Lassen Sie kleine Kinder nicht mit Folie spielen. Es besteht Erstickungsgefahr!

Transport des Gerätes

Bitte bewahren Sie die Originalverpackung auf. Um ausreichenden Schutz beim Transport des Gerätes zu erreichen, verpacken Sie das Gerät in der Originalverpackung.

Reinigung der äußeren Oberfläche

Verwenden Sie keine flüchtigen Flüssigkeiten, wie Insektensprays. Durch zu starken Druck beim Abwischen können die Oberflächen beschädigt werden. Gummi- oder Plastikteile sollten nicht über einen längeren Zeitraum mit dem Gerät in Kontakt sein. Nutzen Sie ein trockenes Tuch.

Technische Daten

Artikelnummer | 10029140, 10029141

Audio

Ausgangsleistung | 5W RMS

Ausgangsimpedanz | 3 Ω

CD Player

Frequenzgang | 150Hz - 10kHz

SNR | 45dB

D-A Konversion | 1-Bit DAC

Sampling | 8x Oversampling

Mikrofone | Dynamisch, -74dB, 600 Ω , Anschluss: \varnothing 6,3mm

Monitor | 3,5" TFT; 320x240 (RGB)

Stromversorgung | Netzteil: AC 100-240V ~ 50/60Hz
Gerät: 5,8V DC, 2000mA 

Maße und Gewicht | 320 x 282 x 504mm & 3,3kg

Lieferumfang | Gerät, AV-Kabel, Karaoke-Start-CD+G, Mikrofon,
Netzteil, Bedienungsanleitung







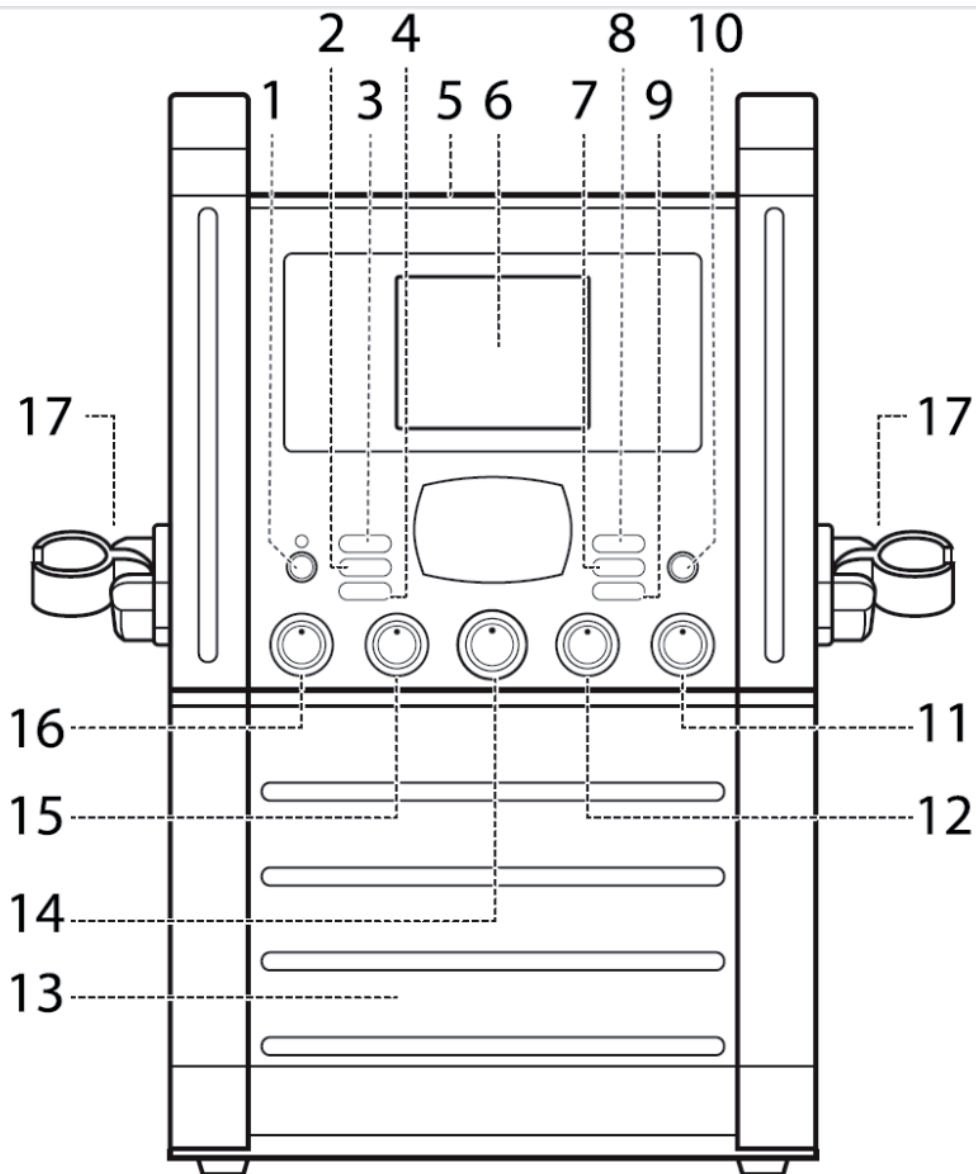





Achtung!
CLASS 1 LASER PRODUKT

Bedienelemente: Front



Bedienelemente: Front

| | | |
|----|--|---|
| 1 |  | Ein-/Ausschalten |
| 2 | REPEAT | Wiederholmodus: 1x Drücken: Aktueller Song wird wiederholt 2x Drücken: Gesamte Disc wird wiederholt 3x Drücken: Zurück zum normalen Abspielmodus (keine Wiederholfunktion) |
| 3 | PROGRAM | Um eine Abspielliste zu programmieren, drücken Sie zunächst  STOP. Drücken Sie PROGRAM und blättern Sie mit den Pfeiltasten  /  durch den CD-Inhalt. Um einen Titel zur Wiedergabeliste hinzuzufügen, drücken Sie PROGRAM. Wiederholen Sie diesen Vorgang, um weitere Titel (max. 20) zur Wiedergabeliste hinzuzufügen. Drücken Sie  , um die Liste abzuspielen oder 2x  STOP, um die Wiedergabe der Liste zu beenden und diese zu löschen. |
| 4 |  | Kurz drücken: Titel zurück; gedrückt halten: zurückspulen |
| 5 | CD-Fach | |
| 6 | Display | |
| 7 |  STOP | Wiedergabe stoppen |
| 8 |  PLAY/PAUSE | Abspielen/Pause Achtung: Bei der Wiedergabe von CD+G kann es beim Pausieren zu Aussetzern kommen. |
| 9 |  | Kurz drücken: Nächster Titel; gedrückt halten: schneller Vorlauf |
| 10 | SCREEN ON/OFF | Display ein-/ausschalten |
| 11 | MIC VOL | Mikrofon-Lautstärke |
| 12 | AVC Control | MAX = Gesang auf der Karaoke-Spur wird vollständig stumm geschaltet, sobald ins Mikrofon gesungen wird; MIN = Karaoke-Gesangsspur wird nie ganz stumm geschaltet. MITTE = passend für Begleit-Gesang o.ä. |
| 13 | Lautsprecher | |
| 14 | MASTER VOL | Gesamtlautstärke |
| 15 | BALANCE | Nutzen Sie diesen Regler, um die Balance zwischen einer Karaoke-Gesangsspur und Ihrem aktuellen Gesang einzupegeln. |
| 16 | ECHO | Regler für den integrierten Hall-Effekt |
| 17 | Mikro-Galgen | |

Anschlüsse (Rückseite)

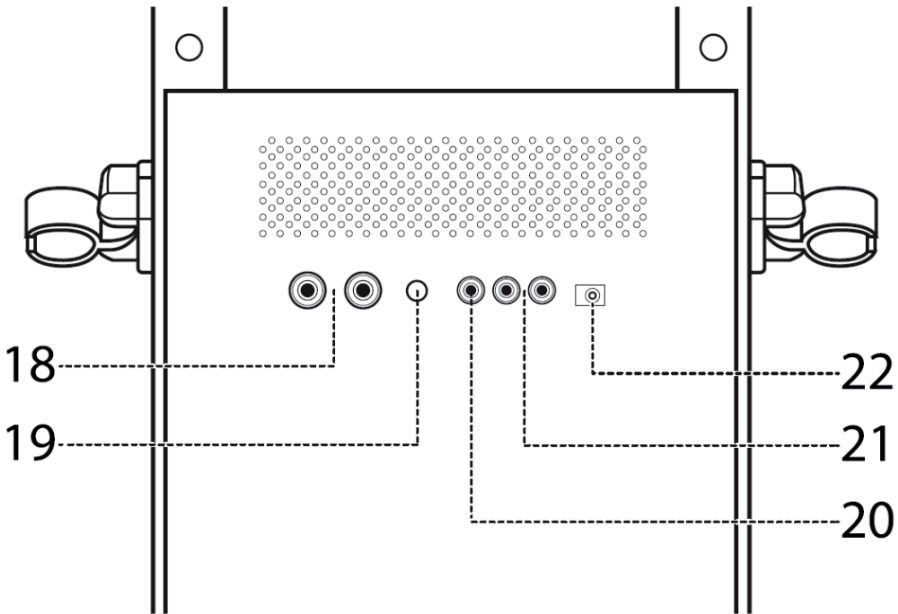

| | | | |
|----|-----------|---|--|
| 18 | MIC IN | 6,3mm Klinke | Zum Anschluss der Mikrofone |
| 19 | AUX IN | 3,5mm Klinke | Zum Anschluss von externen Abspielgeräten (Mobiltelefone, Laptops, MP3-Player, etc.) |
| 20 | VIDEO OUT | Cinch | Video-Signal Ausgang zum TV-Gerät |
| 21 | AUDIO OUT | Cinch | Audio-Signal Ausgang zu externer Stereoanlage, PA o.ä. |
| 22 | DC IN |  | Netzteilanschluss (5,8V, 2000mA) |

Anschlüsse und Inbetriebnahme

Video-Verbindung:

Verbinden Sie mit dem (gelben) Cinch-Kabel den VIDEO OUT an der Rückseite des **SingAbout** mit dem VIDEO IN an Ihrem TV-Gerät. Stellen Sie Ihr TV-Gerät dann auf dieses Eingangssignal ein.

Audio-Verbindung:

Verbinden Sie mit dem Stereo-Cinch-Kabel (rot-weiß) den AUDIO OUT an der Rückseite des SingAbout mit einem passenden AUDIO IN einer Stereoanlage, PA oder ähnlichem oder in die AUDIO-Eingänge Ihres TV-Geräts.

Bitte beachten Sie: Bei Anschluss eines externen Geräts zur Audiowiedergabe (TV, Stereoanlage, etc.), wird nur der CD/CD+G Anteil des Audio-Signals weitergegeben. Die Audio-Signale der Mikrofone sowie des AUX-Eingangs werden weiterhin über den internen Lautsprecher des SingAbouts wiedergegeben.

AUX-Verbindung:

Schließen Sie externe Abspielgeräte (typischerweise Smartphones, MP3-Player, mobile Kassetten- oder CD-Player, Laptops etc.) per 3,5mm-Audiokabel am AUX-Eingang des SingAbout an. Steuern Sie die Musikwiedergabe über den jeweiligen Player. Regeln Sie die Ausgabelautstärke des externen Geräts auf etwa 70-80% und regeln Sie über den Volumenregler des SingAbout nach.

Sobald ein AUX-Gerät angeschlossen wird, wird das Display schwarz, zeigt „AUX“ an und die Wiedergabe anderer Medien wird angehalten.

Mikrofone:

Schließen Sie die Mikrofone an den MIC IN Buchsen an der Rückseite des SingAbout an. Schalten Sie die Mikrofone an den Schaltern („ON/OFF“) ein.

Hinweise zur Entsorgung



Elektroaltgeräte

Befindet sich die diese Abbildung (durchgestrichene Mülltonne auf Rädern) auf dem Produkt, gilt die Europäische Richtlinie 2002/96/EG. Diese Produkte dürfen nicht mit dem normalen Hausmüll entsorgt werden. Informieren Sie sich über die örtlichen Regelungen zur getrennten Sammlung elektrischer und elektronischer Gerätschaften. Richten Sie sich nach den örtlichen Regelungen und entsorgen Sie Altgeräte nicht über den Hausmüll. Durch die regelkonforme Entsorgung der Altgeräte werden Umwelt und die Gesundheit ihrer Mitmenschen vor möglichen negativen Konsequenzen geschützt. Materialrecycling hilft, den Verbrauch von Rohstoffen zu verringern.

Konformitätserklärung

Hersteller: CHAL-TEC GmbH, Wallstraße 16, 10179 Berlin, Deutschland

Dieses Produkt entspricht den folgenden Europäischen Richtlinien:

2014/30/EU (EMC)
2011/65/EU (RoHS)



Dear Customer,

Congratulations on purchasing this product. Please read and follow these instructions, in order to avoid damaging the item. We do not cover any damages that may arise from improper use of the item or the disregard of the safety instructions.

Important Safety Advice

- Read all instructions before using.
- To protect against a fire, electric shock or personal injury, do not immerse cord, electric plugs or device in water or other liquids.
- Do not expose the appliance to extreme temperatures. The appliance shall be used in moderate climates.
- The use of attachments that are not recommended by the appliance manufacturer may result in fire, electric shock or personal injury.
- Do not open the unit by removing any cover parts. Do not attempt to repair the unit. Any repairs or servicing should be done by qualified personell only.
- **Only qualified persons may perform technical work on the product. The product may not be opened or changed.** The components cannot be serviced by the user. The manufacturer is not responsible for any radio or TV interference caused by unauthorized modifications.
- The appliance is not a toy. Do not let children play with it. Never let children insert foreign objects into the appliance.
- Never clean the surface of the device with solvents, paint thinners, cleansers or other chemical products. Instead, use a soft, dry cloth or soft brush.
- Save these instructions.

Small objects

Keep small objects (i.e. screws, mounting material, memory cards etc.) and packaging out of the range of children. Do not let Children play with foil. Choking hazard!

Transporting the device

Please keep the original packaging. To gain sufficient protection of the device while shipment or transportation, make sure to put it back in its original packaging.

Cleaning the surface

Do not use any volatile liquids, detergents or the like. Use a clean dry cloth.

Technical Data

Art. # | 10029140, 10029141

Audio

Output power | 5W RMS

Output impedance | 3 Ω

CD Player

Frequency response | 150Hz - 10kHz

SNR | 45dB

D-A conversion | 1-Bit DAC

Sampling | 8x oversampling

Microphones | Dynamic, -74dB, 600 Ω , Connection: \varnothing 6,3mm

Monitor | 3,5" TFT; 320x240 (RGB)

Power supply | Mains adapter: AC 100-240V ~ 50/60Hz
Device: 5.8V DC, 2000mA 

Dimensions and weight | 320 x 282 x 504mm & 3.3kgs

Scope of delivery | Device, AV cable, karaoke start CD+G, 2 microphones, mains adapter, user manual







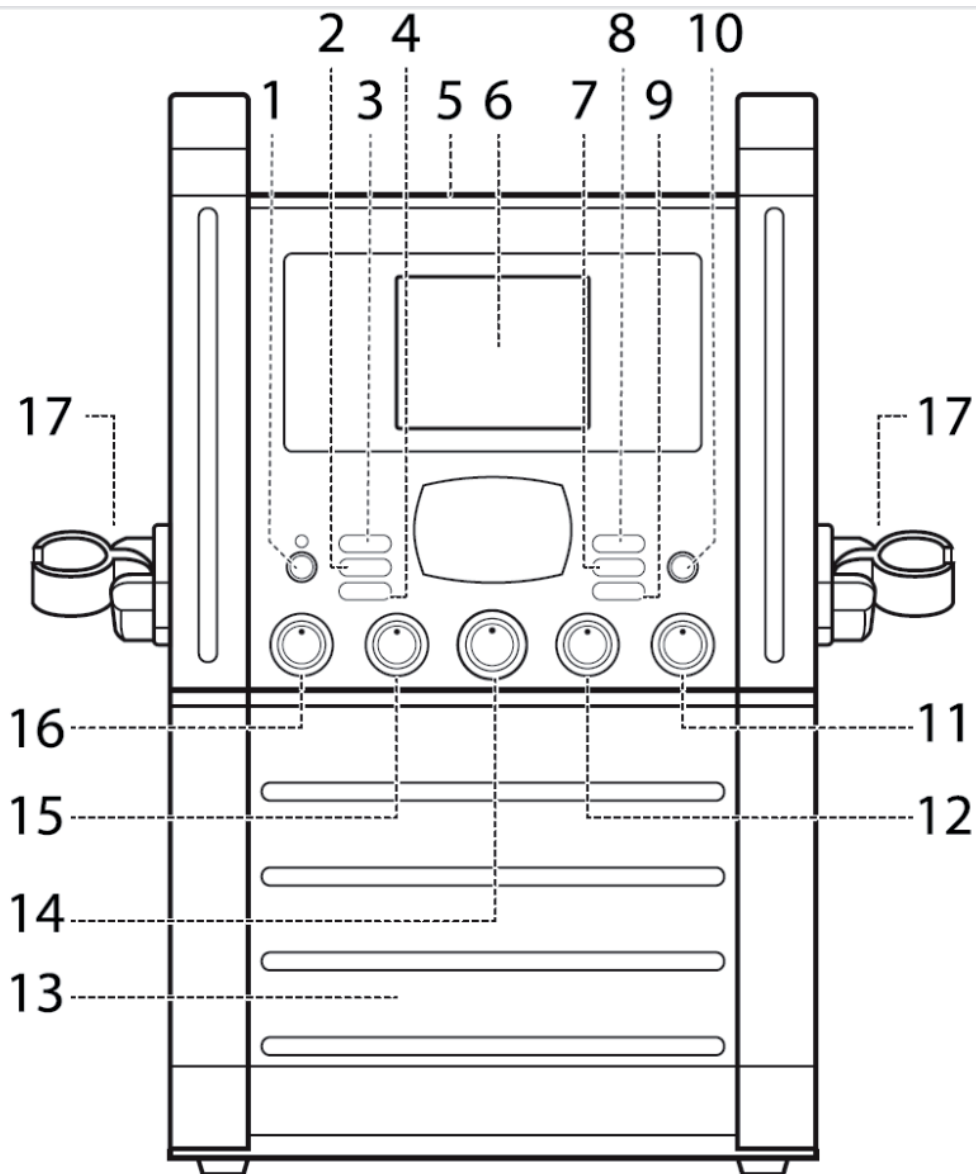





CAUTION!
CLAAS 1 LASER PRODUCT

Controls: Front Panel



Controls: Front Panel

| | | |
|----|--|---|
| 1 |  | On/Off |
| 2 | REPEAT | Play in repeat mode Press 1x: Repeat current track Press 2x: Repeat all tracks Press 3x: Quit repeat mode |
| 3 | PROGRAM | To compile a playlist, press  STOP first. Press PROGRAM and then use  /  to scroll through the CD tracks. Press PROGRAM to add any track to your playlist. Repeat this procedure to add more (up to 20 max.) tracks to your playlist. Press  to play, press  STOP twice, to stop playback and clear the programmed list. |
| 4 |  | Short: Back; Hold: Fast rewind |
| 5 | CD tray | |
| 6 | Display | |
| 7 |  STOP | Stop playback |
| 8 |  PLAY/PAUSE | Please note: can lead to distorted lyrics on display when performed in CD+G karaoke mode. |
| 9 |  | Short: Skip track Hold: Fast forward |
| 10 | SCREEN ON/OFF | |
| 11 | MIC VOL | Microphone volume |
| 12 | AVC Control | MAX = Vocal track on karaoke multitrack will be muted as soon as you sing through the microphone; MIN = Karaoke vocal track will never be muted completely. MIDDLE POSITION = suitable for accompanying vocals or the like. |
| 13 | Speaker | |
| 14 | MASTER VOL | |
| 15 | BALANCE | Use this knob to balance the volumes of the karaoke vocal track and your vocals |
| 16 | ECHO | Control for the integrated reverb effect |
| 17 | Mic holder | |

Connections (rear)

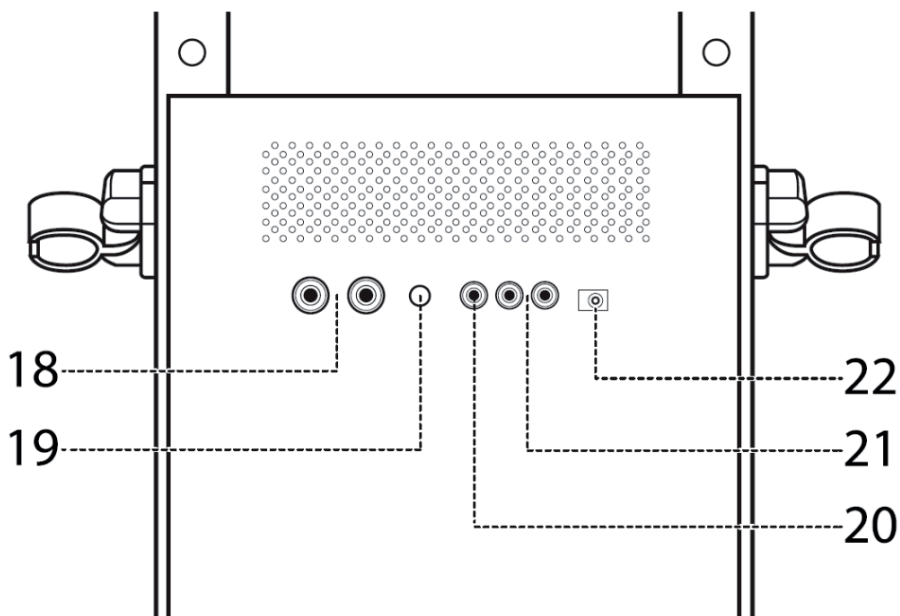

| | | | |
|----|-----------|---|---|
| 18 | MIC IN | 6.3mm audio | Connect microphones here |
| 19 | AUX IN | 3.5mm audio | Connect external players (mobile phones, laptops, MP3 players, etc.) here |
| 20 | VIDEO OUT | RCA | Send the video signal to your TV |
| 21 | AUDIO OUT | RCA | Send the audio signal to an external stereo amplifier, PA or TV |
| 22 | DC IN |  | 5,8V, 2000mA |

Preparation and Use

Video Connection

Connect the VIDEO OUT of the SingAbout to the VIDEO IN of your TV, using the (yellow) RCA cable. Do not forget to adjust your TV's input source accordingly.

Audio Connection

Use the RCA cable (red/white) to connect the device's AUDIO OUT to the AUDIO IN of an amplifier, TV or similar.

Please note: Only the CD/CD+G signals will be passed through to the amplifier. All audio signals from the microphones and AUX IN will be heard from the internal speaker.

AUX Connection

Connect external audio players (mobile phones, MP3 players, laptops or similar) to the AUX IN, using a 3.5mm audio cable. Use your external player for the music playback.

Please avoid cranking the volume (of the external player) up at first, but put it to about 70-80% to avoid distorted sound. Use the MASTER VOL knob to adjust.

When an AUX jack is inserted, other media stops playing.

Microphones

Connect the microphones to the MIC IN sockets on the rear of the SingAbout. Switch the mics on with the small switches (ON/OFF).

Environment Concerns



According to the European waste regulation 2002/96/EG this symbol on the product or on its packaging indicates that this product may not be treated as household waste. Instead it should be taken to the appropriate collection point for the recycling of electrical and electronic equipment. By ensuring this product is disposed of correctly, you will help prevent potential negative consequences for the environment and human health, which could otherwise be caused by inappropriate waste handling of this product. For more detailed information about recycling of this product, please contact your local council or your household waste disposal service.

Declaration of Conformity

Manufacturer: CHAL-TEC GmbH, Wallstraße 16, 10179 Berlin, Germany.

This product is conform to the following European directives:

2014/30/EU (EMC)
2011/65/EU (RoHS)



Chère cliente, cher client,

Toutes nos félicitations pour l'acquisition de ce nouvel appareil. Veuillez lire attentivement et respecter les instructions de ce mode d'emploi afin d'éviter d'éventuels dommages. Nous ne saurions être tenus pour responsables des dommages dus au non-respect des consignes et à la mauvaise utilisation de l'appareil.

Consignes de sécurité et garantie

- Ce mode d'emploi sert à vous familiariser aux fonctions de ce produit. Conservez-le bien afin de pouvoir vous y référer à tout moment.
- L'achat de ce produit donne droit à une garantie de deux ans en cas de défectuosité de l'appareil sous réserve d'une utilisation appropriée de celui-ci.
- Veiller à utiliser le produit conformément à l'usage pour lequel il a été conçu. Une mauvaise utilisation est susceptible d'endommager le produit ou son environnement.
- Tout démontage ou toute modification de l'appareil porte atteinte à la sécurité du produit. Attention aux risques de blessure !
- Ne jamais ouvrir le produit de son propre chef et ne jamais le réparer soi-même !
- Manipuler le produit avec précaution. Les chocs, les coups ou les chutes – même de faible hauteur – peuvent endommager l'appareil.
- Ne pas exposer le produit à l'humidité ou à une chaleur extrême.
- Ne pas introduire d'objets métalliques dans cet appareil.
- Ne pas poser d'objets lourds sur l'appareil.
- Nettoyer l'appareil uniquement avec un chiffon sec.
- Ne pas obstruer les ouvertures d'aération.
- Utiliser uniquement les accessoires recommandés par le fabricant ou par une entreprise spécialisée et qualifiée.

Toute modification apportée à l'appareil entraîne l'annulation de la garantie.

Petits objets / pièces d'emballage (sac plastique, carton, etc.) :

tenir les petits objets (par exemple les vis et le matériel d'assemblage, les cartes mémoire) et le matériel d'emballage hors de la portée des enfants pour éviter qu'ils ne les avalent. Empêcher les enfants de jouer avec les films de protection. Il existe un risque d'étouffement !

Transport de l'appareil :

conserver l'emballage d'origine. Pour garantir une protection suffisante de l'appareil pendant son transport, emballer l'appareil dans son emballage d'origine.

Nettoyage en surface de l'appareil :

ne pas utiliser de liquides volatiles comme ceux des bombes insecticides. Une pression trop importante exercée sur la surface de l'appareil pendant le nettoyage peut l'endommager. Éviter le contact prolongé du caoutchouc ou du plastique avec l'appareil. Utiliser un chiffon sec.

Données techniques

Numéro d'article | 10029140, 10029141

Audio

Puissance de sortie | 5W RMS

Impédance de sortie | 3 Ω

CD Player

Réponse en fréquence | 150Hz - 10kHz

SNR (rapport signal pour bruit) | 45dB

Conversion D-A | 1-Bit DAC

Échantillonnage | 8x Oversampling

Microphone | Dynamisch, -74dB, 600 Ω , Anschluss: \varnothing 6,3mm

Écran | 3,5" TFT; 320x240 (RGB)

Alimentation | Bloc d'alimentation : AC 100-240 V ~ 50/60 Hz
Appareil : 5,8 V DC, 2 000 mA 

Dimensions et poids | 320 x 282 x 504mm & 3,3kg

Contenu de l'emballage | Appareil, câble AV, CD+G de démarrage karaoké, microphone, bloc d'alimentation, mode d'emploi









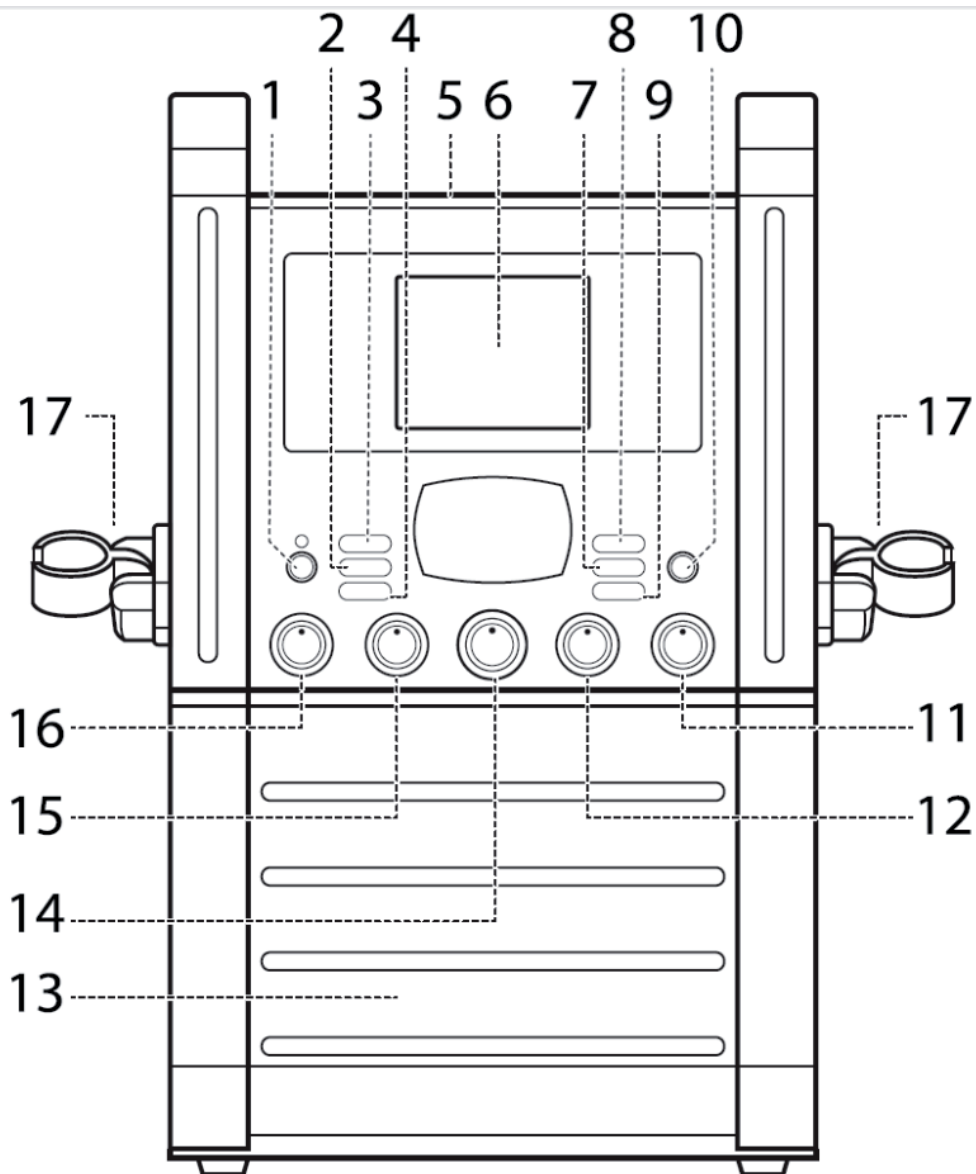



Attention!
PRODUIT LASER DE CATEGORIE

1

Éléments de commande (avant de l'appareil)



Éléments de commande (avant de l'appareil)

| | | |
|----|--|---|
| 1 |  | Marche/arrêt |
| 2 | REPEAT | Mode de lecture répétée : Appuyer 1x : le morceau en cours est répété Appuyer 2x : le disque entier est répété Appuyer 3x : retour au mode normal de lecture (pas de répétition) |
| 3 | PROGRAM | Pour programmer une liste de lecture, appuyer sur  STOP. Appuyer sur PROGRAM et faire défiler le contenu du CD avec les touches fléchées  /  Pour ajouter un titre à la liste de lecture, appuyer sur PROGRAM. Répéter l'opération pour ajouter d'autres titres (max. 20) à la liste de lecture. Appuyer sur  , pour lire la liste ou 2x sur  STOP pour arrêter la lecture de la liste et la supprimer. |
| 4 |  | Appuyer brièvement : titre précédent ; maintenir enfoncé : retour rapide |
| 5 | Compartiment à CD | |
| 6 | Affichage | |
| 7 |  STOP | Arrêter la lecture |
| 8 |  PLAY/PAUSE | Lecture/pause Attention : mettre sur pause pendant la lecture de CD+G peut causer des distorsions sonores |
| 9 |  | Appuyer brièvement : titre suivant ; maintenir enfoncé : avance rapide |
| 10 | SCREEN ON/OFF | Allumer/éteindre l'affichage |
| 11 | MIC VOL | Volume du microphone |
| 12 | AVC Control | MAX = le chant d'origine de la piste karaoké est totalement coupé tant que l'utilisateur chante dans le microphone ; MIN = la piste karaoké n'est jamais complètement coupée. MILIEU = convient pour le chant d'accompagnement par ex. |
| 13 | Enceinte | |
| 14 | MASTER VOL | Volume d'ensemble |
| 15 | BALANCE | Utiliser ce bouton de réglage pour moduler la balance entre la piste de chant karaoké et le chant en cours. |
| 16 | ECHO | Bouton de réglage pour les effets d'écho intégrés |
| 17 | Porte-micro | |

Branchements (arrière de l'appareil)

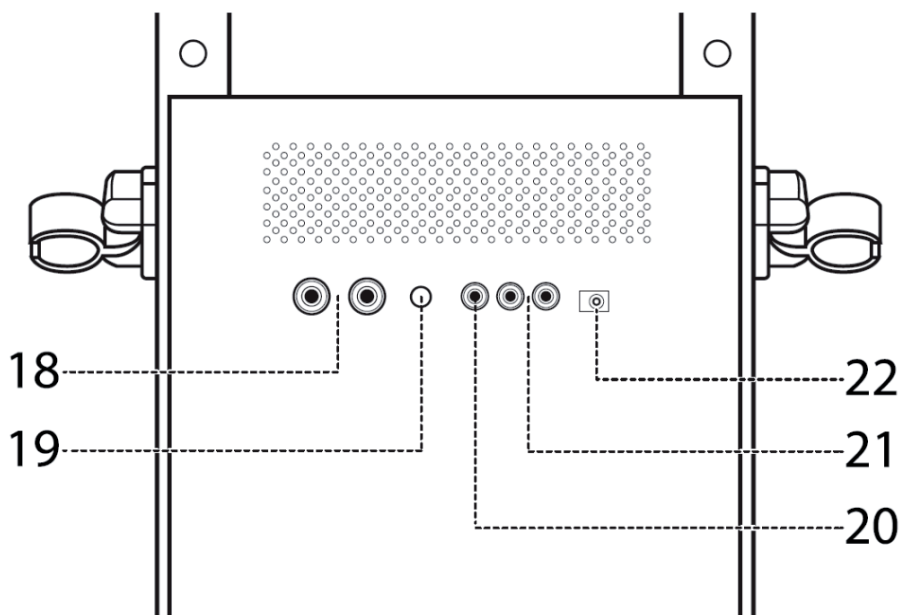

| | | | |
|----|-----------|---|--|
| 18 | MIC IN | Prise jack 6,3 mm | Pour brancher le microphone |
| 19 | AUX IN | Prise jack 3,5 mm | Pour brancher des appareils de lecture externes (téléphones portables, ordinateurs portables, lecteur MP3, etc.) |
| 20 | VIDEO OUT | Cinch | Sortie du signal vidéo vers un téléviseur |
| 21 | AUDIO OUT | Cinch | Sortie du signal audio vers une chaîne stéréo externe, ou un PA par ex. |
| 22 | DC IN |  | Branchement du bloc d'alimentation (5,8 V, 2 000 mA) |

Branchements et mise en marche

Connexion vidéo :

Avec le câble RCA (jaune), connecter la sortie VIDEO OUT située à l'arrière du SingAbout à l'entrée VIDEO IN d'un téléviseur. Configurer ensuite le téléviseur de sorte à recevoir ce signal d'entrée.

Connexion audio :

Avec le câble stéréo RCA (rouge-blanc), connecter la sortie AUDIO OUT située à l'arrière du SingAbout à l'entrée AUDIO IN d'une chaîne stéréo, d'un PA ou équivalent, ou bien à l'entrée AUDIO d'un téléviseur.

Remarque : lorsque un périphérique de lecture audio (TV, chaîne stéréo, etc.) est connecté, seul le contenu du CD/CD+G du signal audio sera transmis. Les signaux audio du microphone ainsi que de l'entrée AUX seront diffusés comme avant par les enceintes intégrées du SingAbout.

Connexion AUX :

Brancher un lecteur externe (typiquement un smartphone, un lecteur MP3, un baladeur cassette ou CD, un ordinateur portable) à l'entrée AUX du SingAbout avec un câble audio de 3,5 mm. Piloter la lecture de la musique depuis le lecteur choisi. Régler le volume sonore du lecteur externe sur environ 70-80 % et le corriger à l'aide du bouton de réglage du volume du SingAbout.

Tant qu'un périphérique est branché, l'affichage demeure noir avec l'indication « AUX » et la lecture des autres supports est suspendue.

Microphone :

Brancher le microphone à la prise femelle MIC IN située à l'arrière du SingAbout. Mettre le microphone en marche avec l'interrupteur (« ON/OFF »).

Information sur le recyclage



Appareils électriques et électroniques usagés

Vous trouverez sur le produit l'image ci-contre (une poubelle sur roues, barrée d'une croix), ce qui indique que le produit se trouve soumis à la directive européenne 2002/96/CE. Renseignez-vous sur les dispositions en vigueur dans votre région concernant la collecte séparée des appareils électriques et électroniques. Respectez-les et ne jetez pas les appareils usagés avec les ordures ménagères. La mise au rebut correcte du produit usagé permet de préserver l'environnement et la santé. Le recyclage des matériaux contribue à la préservation des ressources naturelles.

Konformitätserklärung

Fabricant : Chal-Tec GmbH, Wallstraße 16, 10179 Berlin, Allemagne.

Ce produit est conforme aux directives européennes suivantes :

2014/30/EU (CEM)

2011/65/UE (RoHS)



Estimado cliente:

Le felicitamos por la adquisición de este producto. Lea atentamente el siguiente manual y siga cuidadosamente las instrucciones de uso con el fin de evitar posibles daños. La empresa no se responsabiliza de los daños ocasionados por un uso indebido del producto o por haber desatendido las indicaciones de seguridad.

Indicaciones de seguridad y garantía

- Este manual de instrucciones tiene como objetivo familiarizarle con el funcionamiento del producto. Conserve este manual para que pueda realizar futuras consultas.
- Con la compra de este producto obtiene dos años de garantía en caso de defecto o avería provocados por un uso normal del aparato.
- Utilice el producto solamente tal y como aparece indicado en este manual. Un uso alternativo puede provocar daños en el mismo o en su entorno.
- La transformación o cambio del producto reduce la seguridad del mismo y aumenta el riesgo de accidentes.
- Nunca abra el producto por su cuenta ni intente repararlo usted mismo.
- Trate el producto con cuidado. Puede averiarse si recibe golpes, impactos o caídas, incluso desde poca altura. Mantenga el producto alejado de la humedad y del calor extremo.
- No deje caer objetos de metal sobre el aparato.
- No coloque objetos pesados encima del aparato.
- Limpie el aparato utilizando solamente un paño seco.
- No bloquee las ranuras de ventilación.
- Utilice exclusivamente los accesorios recomendados por el fabricante o por un proveedor cualificado.

La garantía expirará si abre el aparato.

Piezas pequeñas/partes del embalaje (bolsas de plástico, cartón, etc.)

Mantenga las piezas pequeñas (p.ej. tornillos y otro material de montaje) y las partes del embalaje fuera del alcance de los niños para evitar que se atraganten. No permita que los niños pequeños jueguen con los plásticos, pueden provocar riesgo de asfixia.

Transporte del aparato

Conserve el embalaje original. Para proteger el aparato durante el transporte, introdúzcalo en su embalaje original.

Limpieza exterior

No utilice líquidos volátiles, como sprays insecticidas. El exterior del aparato podría dañarse si se frota demasiado fuerte. Evite que el aparato esté en contacto continuado con objetos de goma o plástico. Utilice un paño seco para limpiar el aparato.

Datos técnicos

Número de artículo | 10029140, 10029141

Audio

Potencia de salida | 5W RMS

Impedancia de salida | 3 Ω

Reproductor de CD

Respuesta de frecuencia | 150Hz - 10kHz

Relación señal/ruido | 45dB

Conversión D-A | 1-Bit DAC

Muestreo | Sobremuestreo x8

Micrófonos | Dinámico, -74 dB, 600 Ω , conexión: \varnothing 6,3 mm

Monitor | 3,5" TFT; 320x240 (RGB)

Suministro eléctrico | Fuente de alimentación: AC 100-240V ~ 50/60 Hz
Dispositivo: 5,8 V DC, 2000 mA 

Dimensiones y peso | 320 x 282 x 504 mm y 3,3 kg

Contenido del envío | Dispositivo, cable AV, guía de inicio de karaoke CD+G, 2 micrófonos, fuente de alimentación, manual de instrucciones.







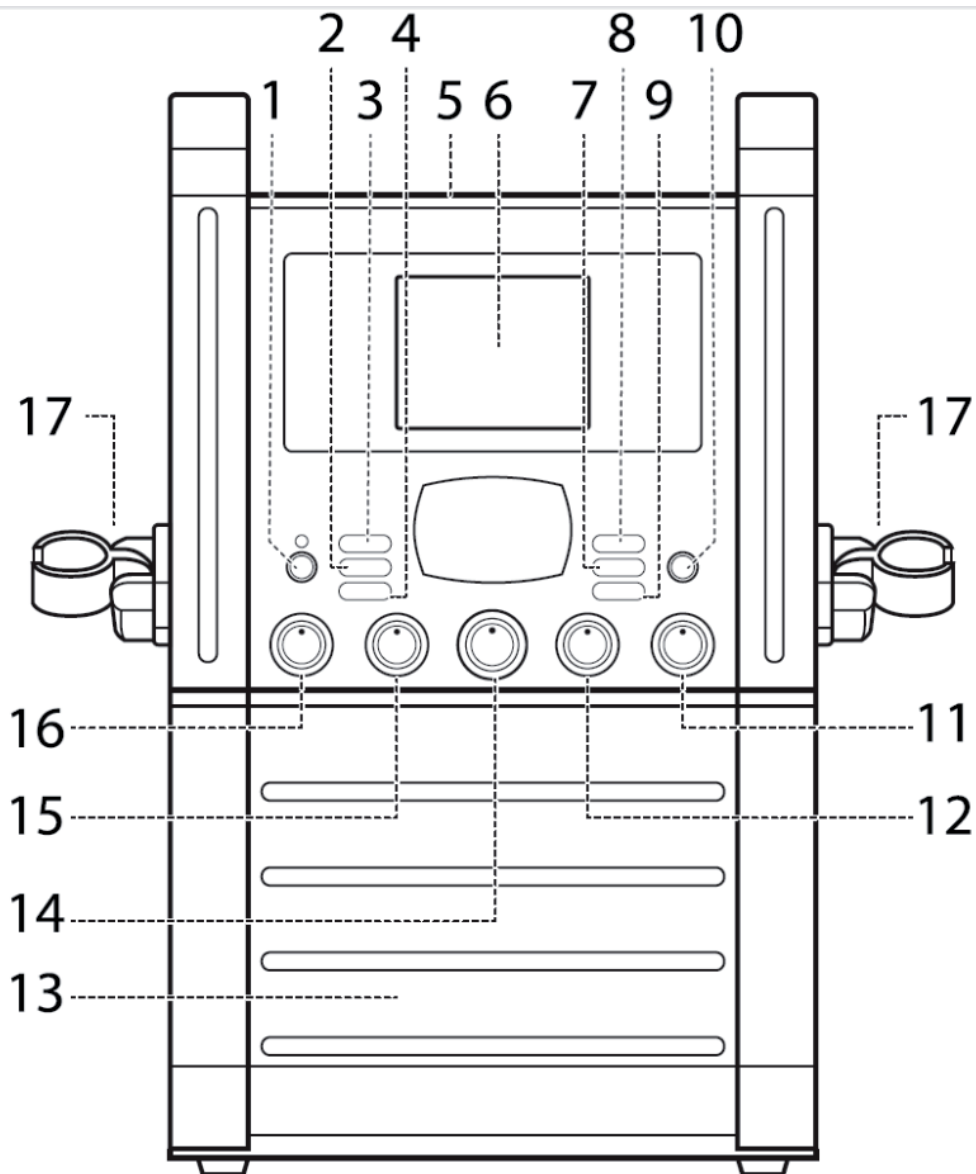





Atención:
Producto láser clase 1

Controles: parte delantera



Controles: parte delantera

| | | |
|----|--|--|
| 1 |  | Ein-/Ausschalten |
| 2 | REPEAT | Modo repetición: Pulsar 1 vez: repetición de la pista actual Pulsar 2 veces: repetición del disco completo Pulsar 3 veces: modo de reproducción normal (sin repetición) |
| 3 | PROGRAM | Para programar una lista de reproducción, pulse  STOP. Pulse PROGRAM y navegue por el contenido del CD a través de los botones  /  . Para añadir una pista a la lista de reproducción, pulse PROGRAM. Repita el proceso para añadir más pistas a la lista (máx. 20). Pulse  , para reproducir la lista y dos veces  STOP para finalizar y eliminar la lista de reproducción. |
| 4 |  | Pulsar: pista anterior Mantener pulsado: retroceso en pista |
| 5 | Compartimento para CD | |
| 6 | Display | |
| 7 |  STOP | Detener reproducción |
| 8 |  PLAY/PAUSE | Reproducir/Pausar Advertencia: en la reproducción de CD+G en modo karaoke pueden producirse distorsiones en las letras que aparecen en pantalla. |
| 9 |  | Pulsar: pista siguiente Mantener pulsado: avance en pista |
| 10 | SCREEN ON/OFF | Encender/apagar display |
| 11 | MIC VOL | Volumen del micrófono |
| 12 | AVC Control | MAX = la pista vocal de la multipista karaoke se silenciará en cuanto cante a través del micrófono; MIN = la pista vocal del karaoke no se silenciará completamente. Posición intermedia = adecuado para acompañamientos vocales o similar. |
| 13 | Altavoz | |
| 14 | MASTER VOL | Volumen general |
| 15 | BALANCE | Utilice este regulador para variar el balance entre la pista del karaoke y su voz. |
| 16 | ECHO | Regulación del efecto reverberación |
| 17 | Soporte del micrófono | |

Conexiones (parte trasera)

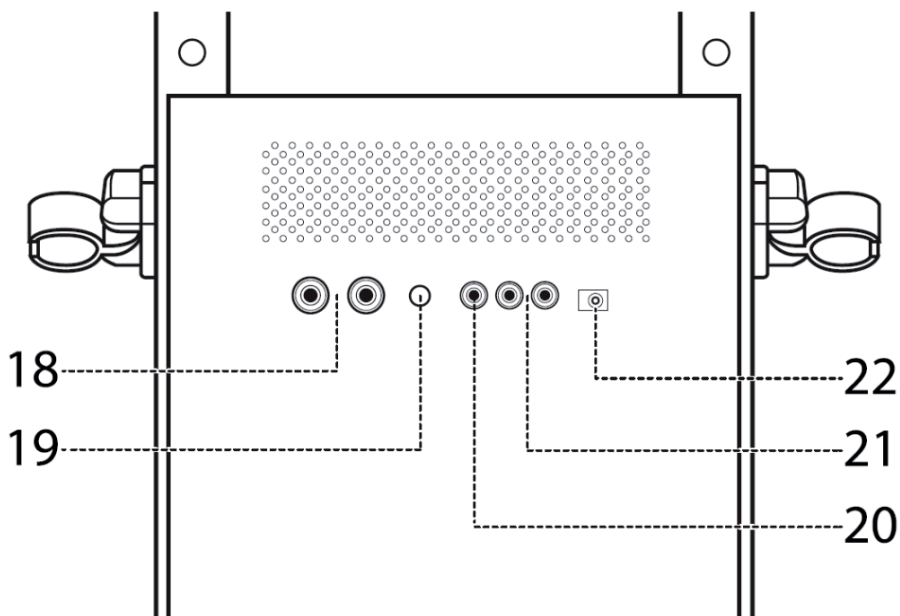

| | | | |
|----|-----------|---|--|
| 18 | MIC IN | Clavija de 6,3 mm | Conexión del micrófono |
| 19 | AUX IN | Clavija de 3,5mm | Conexión de dispositivos externos de reproducción (teléfonos móviles, portátiles, reproductores MP3, etc.) |
| 20 | VIDEO OUT | RCA | Salida de señal de vídeo para TV |
| 21 | AUDIO OUT | RCA | Salida de señal de audio para amplificadores estéreo externos, PA o similares. |
| 22 | DC IN |  | Conexión a la red eléctrica (5,8V, 2000 mA) |

Conexiones y puesta en marcha

Conexión de vídeo:

Conecte el cable RCA (amarillo) a la conexión VIDEO OUT situada en la parte trasera del SingAbout con la conexión VIDEO IN de su dispositivo (TV). Configure su televisor conforme a esta señal de entrada.

Conexión de audio:

Conecte el cable RCA (rojo y blanco) a la conexión AUDIO OUT situada en la parte trasera del SingAbout con la conexión AUDIO IN de su equipo estéreo, PA o similar o en las entradas de audio de su televisor.

Importante: al conectar un dispositivo externo con reproducción de audio (TV, equipo estéreo, etc.) solamente se reproducirá el CD/ CD+G. Las señales del audio del micrófono, al igual que las de la entrada AUX, se reproducirán a través de los altavoces internos del SingAbout.

Conexión AUX:

Conecte un dispositivo de reproducción externo (Smartphone, reproductor MP3, reproductor de casete o MP3, ordenador portátil, etc.) a la entrada AUX del SingAbout utilizando un cable de audio de 3,5 mm. Controle la reproducción musical a través del reproductor externo. Regule el volumen del dispositivo externo al 70-80 % y a continuación ajuste el volumen del SingAbout con el botón MASTER VOLUME.

Una vez establecida la conexión AUX, el resto de reproductores se detendrán.

Micrófonos:

Conecte los micrófonos a los conectores MIC IN situados en la parte trasera del SingAbout. Encienda el micrófono en el interruptor correspondiente (ON/OFF).

Indicaciones para la retirada del aparato



Si el aparato lleva adherida la ilustración de la izquierda (el contenedor de basura tachado) entonces rige la normativa europea, directiva 2002/96/CE. Este producto no debe arrojarse a un contenedor de basura común. Infórmese sobre las leyes territoriales que regulan la recogida separada de aparatos eléctricos y electrónicos. Respete las leyes territoriales y no arroje aparatos viejos al cubo de la basura doméstica. Una retirada de aparatos conforme a las leyes contribuye a proteger el medio ambiente y a las personas a su alrededor frente a posibles consecuencias perjudiciales para la salud. El reciclaje ayuda a reducir el consumo de materias primas.

Konformitätserklärung

Fabricante: Chal-Tec GmbH, Wallstraße 16, 10179, Berlín (Alemania).

Este producto cumple con las siguientes directivas europeas:

2014/30/EU (EMC)

2011/65/UE (refundición RoHS 2)



Gentile cliente,
La ringraziamo per aver acquistato il nostro dispositivo.

La preghiamo di leggere attentamente le seguenti istruzioni e di seguirle per evitare eventuali danni. Non ci assumiamo alcuna responsabilità per danni derivati da una mancata osservazione delle avvertenze di sicurezza e da un uso improprio del dispositivo.

Avvertenze di sicurezza e garanzia

- Il presente manuale ha lo scopo di illustrare il funzionamento del prodotto. Conservarlo per consultazioni future.
- Questo prodotto ha una garanzia di due anni di conformità. Non sono coperti da garanzia i danni causati da un utilizzo improprio.
- Utilizzare il prodotto esclusivamente per lo scopo previsto. Un utilizzo improprio può danneggiare il prodotto o l'ambiente circostante.
- Apportare modifiche al prodotto compromette la sua sicurezza. Attenzione pericolo di farsi male!
- Non aprire mai il prodotto e non eseguire mai riparazioni autonomamente.
- Maneggiare il prodotto con cautela. Può danneggiarsi in caso di urti, colpi o cadute anche da altezze minime.
- Non esporre il prodotto all'umidità e al calore eccessivo.
- Non fare cadere oggetti di metallo nel dispositivo.
- Non fare cadere oggetti pesanti sul dispositivo.
- Pulire il dispositivo solo con un panno asciutto.
- Non bloccare le fessure di aereazione.
- Utilizzare esclusivamente gli accessori consigliati dal produttore o da un rivenditore qualificato.

La garanzia decade in caso di intervento da terzi.

Parti più piccole/imballaggio

Conservare le parti più piccole (ad es. viti, materiale di montaggio e di imballaggio) lontano dalla portata dei bambini, per evitare che le ingeriscano. Non lasciare che i bambini giochino con il materiale d'imballaggio. Pericolo di soffocamento!

Trasporto

Conservare la confezione originale. Per garantire una protezione adeguata del dispositivo durante il trasporto, riporlo nella confezione originale.

Pulizia delle superfici esterne

Non utilizzare liquidi volatili come ad esempio spray per insetti. Le superfici si possono danneggiare se si puliscono troppo energicamente. Le parti in plastica o in gomma non devono restare a contatto con il dispositivo per lungo tempo. Utilizzare un panno asciutto.

Dati tecnici

Numero articolo | 10029140, 10029141

Audio

Potenza in uscita | 5W RMS

Impedenza in uscita | 3 Ω

CD Player

Risposta in frequenza | 150Hz - 10kHz

SNR | 45dB

Convertitore D-A | 1-Bit DAC

Campionamento | 8x sovracampionamento

Microfono | Dinamico, -74dB, 600 Ω , connessione: \varnothing 6,3mm

Monitor | 3,5" TFT; 320x240 (RGB)

Alimentazione | Alimentatore: AC 100-240V ~ 50/60Hz
Dispositivo: 5,8V DC, 2000mA 

Dimensioni e peso | 320 x 282 x 504mm & 3,3kg

Consegna | Dispositivo, cavo AV, Karaoke-Start-CD+G, microfono, alimentatore, manuale di istruzioni.







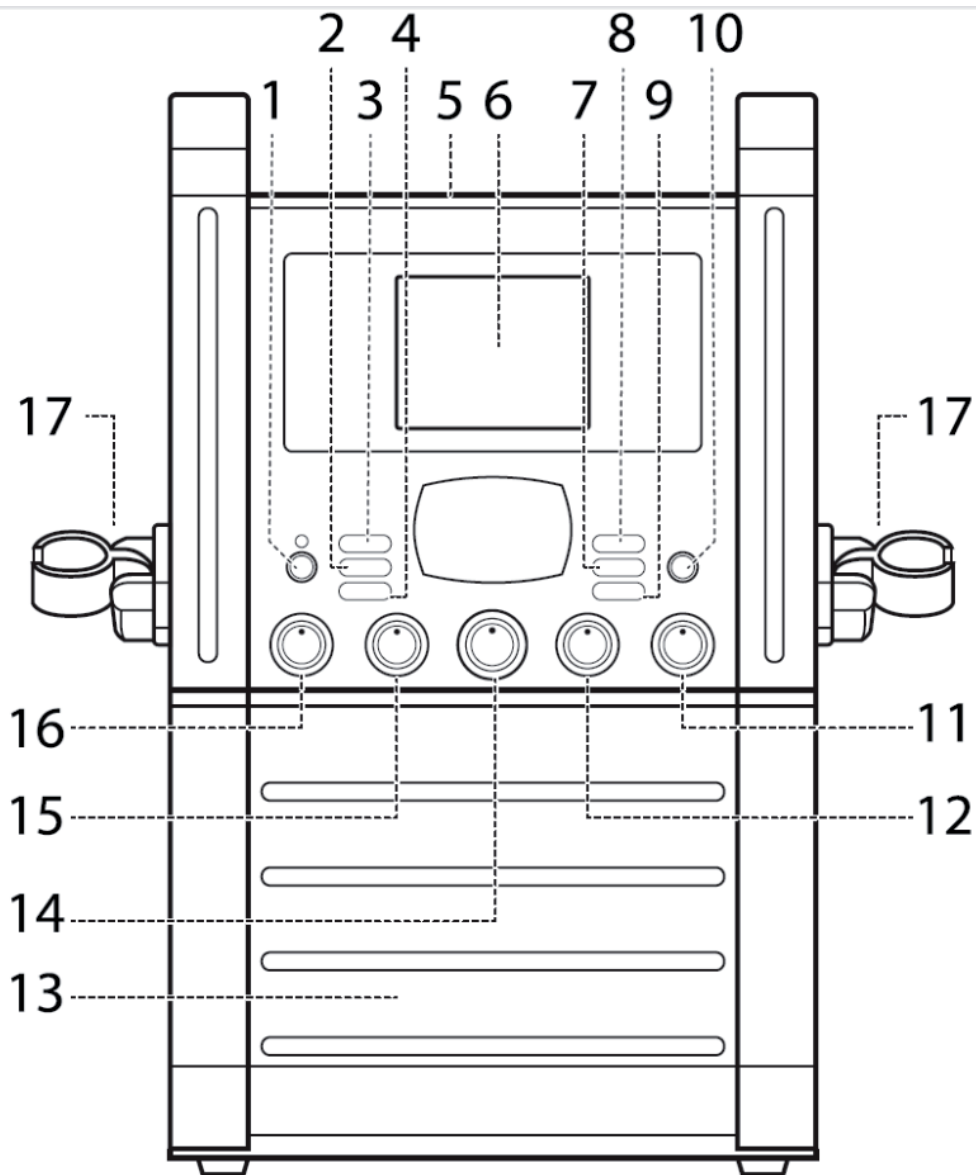



ATTENZIONE!
PRODOTTO LASER DI CLASSE 1

Comandi: pannello frontale



Comandi: pannello frontale

| | | |
|----|--|--|
| 1 |  | Ein-/Ausschalten |
| 2 | REPEAT | Ripetizione: Premere 1x: ripetizione brano corrente Premere 2x: ripetizione tutti i brani Premere 3x: tornare alla modalità di riproduzione normale (nessuna ripetizione) |
| 3 | PROGRAM | Per programmare una playlist, premere prima  STOP. Premere PROGRAM e poi utilizzare i tasti freccia per navigare all'interno del CD. Per aggiungere un brano alla playlist, premere PROGRAM. Ripetere la procedura per aggiungere altri brani (max. 20) alla playlist. Premere  per riprodurre i brani oppure premere 2x STOP  per interrompere la riproduzione della lista ed eliminarla. |
| 4 |  | Premere brevemente: brano precedente; tenere premuto: tornare indietro rapidamente. |
| 5 | Vano CD | |
| 6 | Display | |
| 7 |  STOP | Arrestare la riproduzione |
| 8 |  PLAY/PAUSE | Riproduzione brani/ Pausa |
| 9 |  | Premere brevemente: brano successivo; tenere premuto: andare avanti rapidamente. |
| 10 | SCREEN ON/OFF | Display on/off |
| 11 | MIC VOL | Volume microfono |
| 12 | AVC Control | MAX = La voce verrà disattivata non appena si canta attraverso il microfono; MIN = la voce non viene completamente disattivata. CENTRO = adatto per le voci di accompagnamento, ecc.. |
| 13 | Altoparlanti | |
| 14 | MASTER VOL | Volume totale |
| 15 | BALANCE | Utilizzare questa manopola per bilanciare i volumi della traccia vocale e della vostra voce. |
| 16 | ECHO | Controllo per l'effetto Hall integrato |
| 17 | Supporto microfono | |

Connessioni (retro)

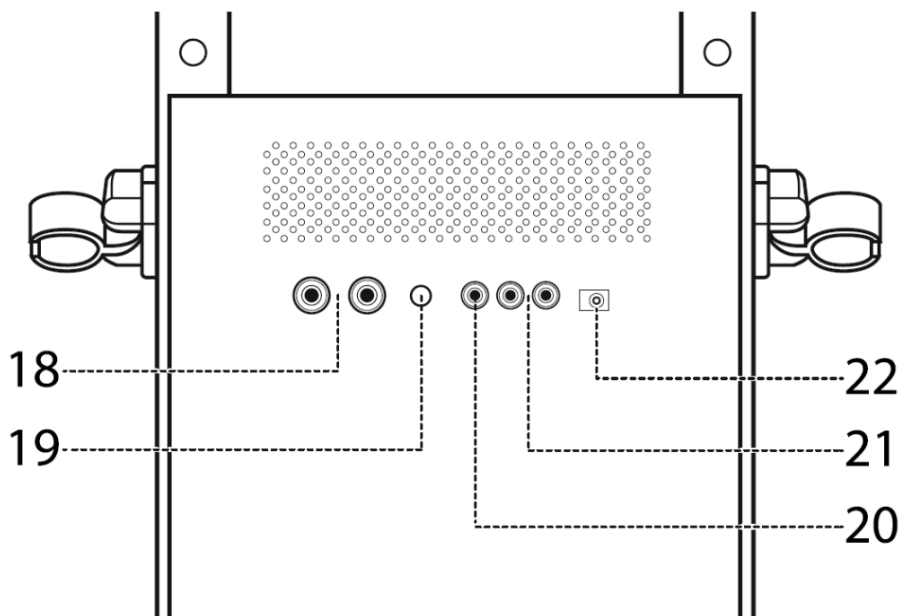

| | | | |
|----|-----------|---|---|
| 18 | MIC IN | Connettore jack 6,3 mm | Per collegare il microfono |
| 19 | AUX IN | Connettore jack 3,5 mm | Per collegare dispositivi esterni (cellulari, pc portatili, lettori MP3 ecc.) |
| 20 | VIDEO OUT | Connettore RCA | Uscita segnale video per la TV. |
| 21 | AUDIO OUT | Connettore RCA | Uscita segnale audio per impianti esterni, PA. |
| 22 | DC IN |  | Connettore (5,8V, 2000mA) |

Conessioni e messa in funzione

Connessione video:

Collegare OUT VIDEO del dispositivo a VIDEO IN del televisore, utilizzando il cavo RCA (giallo). Impostare il televisore su questo segnale in entrata.

Collegamento audio:

Utilizzare il cavo RCA (rosso / bianco) per collegare AUDIO OUT del dispositivo a AUDIO IN di un amplificatore, di una TV o simile.

Attenzione: collegando un dispositivo esterno per la riproduzione audio (TV, amplificatore ecc.), viene riprodotta solo la parte CD/CD + G del segnale audio. I segnali audio del microfono e l'ingresso AUX IN verranno riprodotti dagli altoparlanti interni.

AUX:

Collegare i dispositivi esterni di riproduzione (cellulari, lettori MP3, lettori CD, computer portatili) all'ingresso AUX IN tramite il cavo audio da 3.5mm. Utilizzare il dispositivo esterno per riprodurre la musica. Impostare il volume del dispositivo esterno al 70-80% per evitare un audio distorto. Una volta che un dispositivo esterno è collegato, lo schermo diventa nero, appare „AUX” e la riproduzione di altri supporti si arresta.

Microfono:

Collegare il microfono all'ingresso MIC IN posto sul retro del dispositivo. Accendere il microfono tramite l'interruttore („ON / OFF”).

Smaltimento



Dispositivi elettrici

Se sul prodotto è presente la figura a sinistra (il cassonetto dei rifiuti mobile sbarrato), si applica la direttiva europea 2002/96/CE. Questi prodotti non possono essere smaltiti con i rifiuti normali. Informarsi sulle disposizioni vigenti in merito alla raccolta separata di dispositivi elettrici ed elettronici. Non smaltire i vecchi dispositivi con i rifiuti domestici. Grazie al corretto smaltimento dei vecchi dispositivi, si proteggono il pianeta e la salute delle persone da possibili conseguenze negative. Il riciclo di materiali aiuta a ridurre il consumo di materie prime.

Dichiarazione di conformità

Produttore: Chal-Tec GmbH, Wallstraße 16, 10179 Berlino, Germania.

Questo prodotto è conforme alle seguenti direttive europee:
2014/30/EU (EMC)
2011/65/UE (RoHS)

