



blumfeldt

Sommerfest

Partyzelt

Party Tent

Carpa para eventos

Tente de soirée

Tenda da party

10029431 10029432 10029433



Sehr geehrter Kunde,

wir gratulieren Ihnen zum Erwerb Ihres Gerätes. Lesen Sie die folgenden Hinweise sorgfältig durch und befolgen Sie diese, um möglichen Schäden vorzubeugen. Für Schäden, die durch Missachtung der Hinweise und unsachgemäßen Gebrauch entstehen, übernehmen wir keine Haftung.

Artikelbeschreibung

Artikelnummer	
10029431	Partyzelt 3X6 m, PVC weiß
10029432	Partyzelt 3X6 m, PVC weiß, feuersicherer Stoff*
10029433	Partyzelt 3X6 m, PVC beige









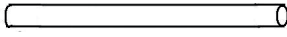
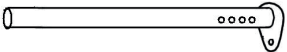

*feuersicher nach

DIN 4102-1 - B1
BS 7837:1996
BS 5438:1989 – Test Method 2B
CPAI-84:1995
NFP 92503 M2

Sicherheitshinweise

- Beachten Sie, dass das Zelt sorgfältig behandelt wird, um Beschädigungen zu vermeiden.
- Üben Sie auf das Gestänge keine Gewalt aus, da es dabei beschädigt werden kann.
- Die Zelte sind als vorübergehende Wohnstatt bestimmt und müssen bei extremen Wettersituationen evakuiert werden.
- Wählen Sie einen geeigneten Ort, wo Sie das Zelt aufschlagen. Vermeiden Sie damit Schäden an unterirdischen Sprinkleranlagen, Wasser-, Gas- und Stromleitungen.

Lieferumfang

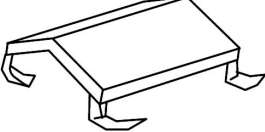
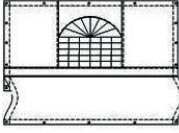
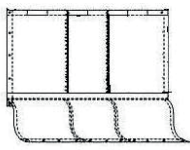
Teil	Illustration	Stückzahl
Stangen (1)		8
Stangen (2)		9
Beine (3)		8
Eckverbinder (4)		6
Mittelverbinder (5)		6
Rändelschrauben		42
Lange Gummischlaufen		80
Kurze Gummischlaufen		14
Abspannseile		4
Erdnägel (8x300 mm)		4
Erdnägel (6x180 mm)		8
Erdnägel (4x180 mm)		31
Haken		8
Dachplane		1
Planen für die Seitenwände		6
Planen für abschließende Wände		2

Aufbau

1. Wählen Sie für das Zelt einen flachen Untergrund. Packen Sie alle Teile aus dem Karton aus und überprüfen Sie die Teile auf ihre Vollständigkeit hin (siehe Liste). Legen Sie die Teile auf den Boden wie sie laut Zeichnung zusammengesetzt werden sollen. Verbinden Sie die Eckverbinder (4) und die Mittelverbinder (5) mit den Stangen (2) für den First. Wiederholen Sie diesen Schritt für die Seiten. Verbinden Sie anschließend die Stangen (1) mit den zusammengesteckten Seitenteilen (2,4,5). Die Stangen müssen mit den Rändelschrauben fixiert werden.

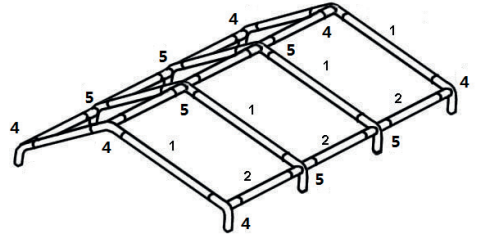

2. Bocken Sie eine Seite auf und stecken Sie die Fußrohre (3) in die Eckverbinder (4) und Mittelverbinder (5) hinein.

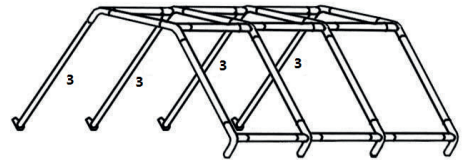

3. Ziehen Sie nun die Dachplane über den Dachrahmen. Befestigen Sie die Dachplane mit den Gummischlaufen. Ziehen Sie dazu immer den Gummiball durch eine Schlaufe und lassen ihn los. Achten Sie auf Spannung der Schlaufen. Wenn Sie auf einer Seite zu viele verwenden, kann es auf der anderen Seite zu schwer werden, die Schlaufen festzuziehen.

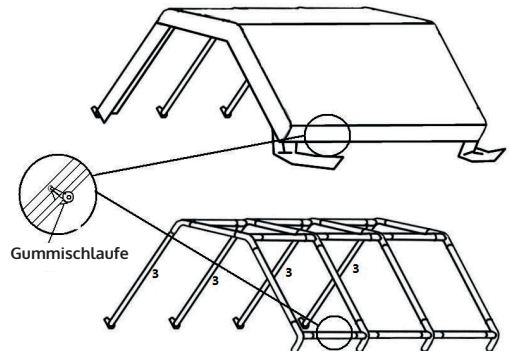

4. Stecken Sie die anderen vier FüÙe (3) in die Eckverbinder und Mittelverbinder (4,5). Stellen Sie auf diese Weise die Konstruktion fertig. Befestigen Sie die FüÙe mit den Erdnägeln (6x180 mm). Befestigen Sie die Blenden für die Eckstandrohre mit den Haken am Boden.

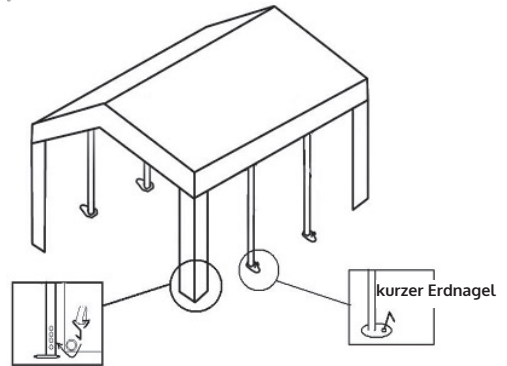

5. Breiten Sie die Planen für die Seiten und die Tür aus. Verbinden Sie die Planen am Gestänge, indem Sie die Gummischlaufen durch die Ösen an den Seitenplanen und der Türplane ziehen, um Stabilität zu sicherzustellen. Benutzen Sie zur Befestigung der Tür auch die kurzen Erdnägeln am Boden.

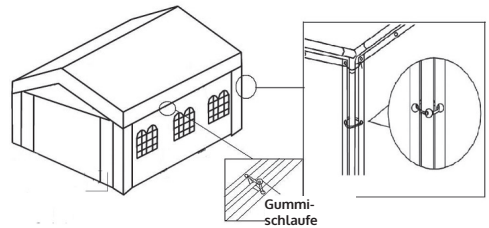

6. Spannen Sie an jeder Ecke ein Abspannseil. Befestigen Sie die Abspannseile jeweils mit einem Erdnagel (8x300 mm).

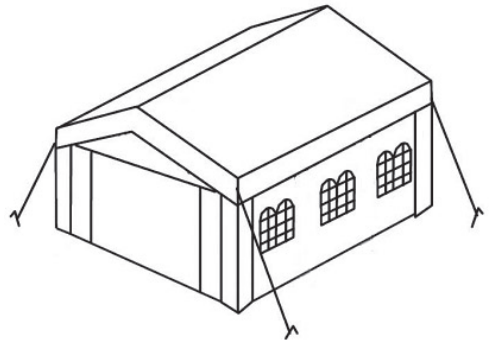

Hersteller: Chal-Tec GmbH, Wallstraße 16, 10179 Berlin, Deutschland

Dear Customer,

Congratulations on purchasing this equipment. Please read this manual carefully and take care of the following hints on installation and use to avoid technical damages. Any failure caused by ignoring the items and cautions mentioned in the operation and installation instructions are not covered by our warranty and any liability.

Product Description

Item number	
10029431	Party tent 3X6 m, PVC white
10029432	Party tent 3X6 m, PVC white, fire retardant fabric*
10029433	Party tent 3X6 m, PVC beige









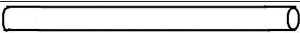
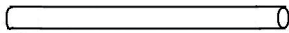
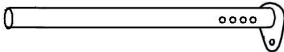

*fire retardant according to

DIN 4102-1 - B1
BS 7837:1996
BS 5438:1989 – Test Method 2B
CPAI-84:1995
NFP 92503 M2

Safety Instructions

- Take note that the tent needs to be handled carefully to avoid damage.
- Do not force the frame as they may be damaged in the process.
- Tents are meant as temporary shelter and must be evacuated under extreme weather conditions.
- Please select a suitable site for the tent to avoid the damage to underground sprinkler systems, water, gas or electrical lines.

Scope of Supply

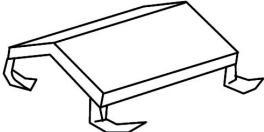
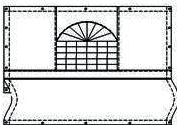
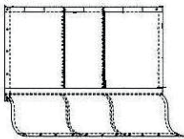
Part (Number in illustration)	Illustration	Quantity
1 Frame pole		8
2 Frame pole		9
3 Support pole		8
4 connector		6
5 connector		6
Finger screw		42
Long bungee ball		80
Small bungee ball		14
Guy line		4
8x300mm Peg		4
6x180mm peg		8
4x180mm peg		31
Hook		8
Roof		1
Sidewall		6
End wall		2

Assemblage

1. Select a flat ground for the tent, unpack the carton and check all the parts including tubes, tent and accessories... etc. are present as same as list. Assemble the framework of the rooftop by joining the portion (4,5) together with poles (1,2). To ensure the screw fixed to every pole tightly.

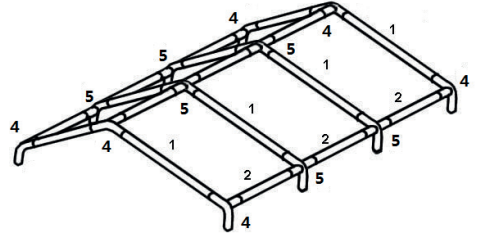

2. Jack one side up. Attach one end of supported pole (3) to the joints (4,5).

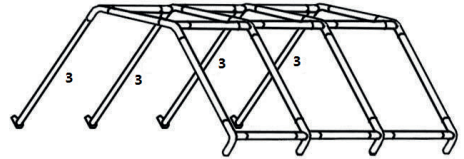

3. Cover the roof on the frame, and attach it by the bungee balls properly, take care of the tension of the bungee balls, for if you use too many on one side of tent, it may too tight to tie the other side of it.

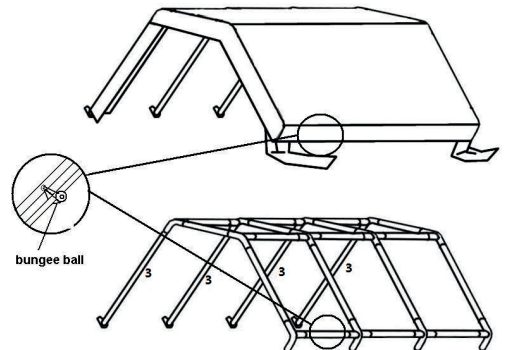

4. Attach the another 4 supported poles (3) to the joints (5,6), built-up the framework, use the 6x180 mm peg to fix each pole into the ground and use the hook to fix the leg cover to the ground.

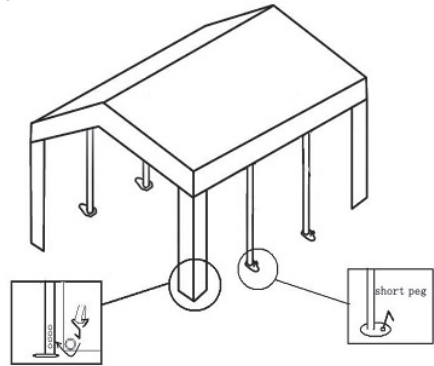

5. Spread the wall panel and door panel attach to framework by using the bungee cords clasping the frame to grommets that is construct over the wall panel and door panel to ensure stability. Also use the short pegs to fix the doors to the ground.

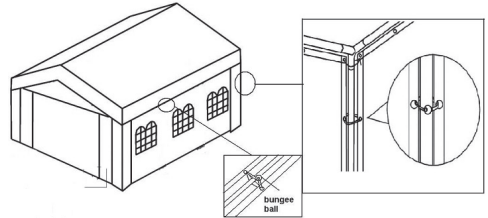

6. The guy lines clasp to each corner of tent and another end of line fix to ground by pegs (8x300 mm).

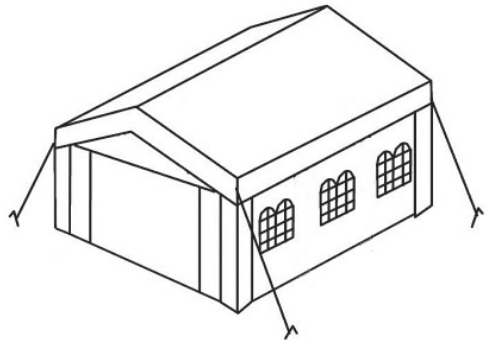

HERSTELLER

Manufacturer

Chal-Tec GmbH, Wallstraße 16, 10179 Berlin, Deutschland (Germany).

IMPORTEUR FÜR GROSSBRITANNIEN

Importer for Great Britain

Berlin Brands Group UK Ltd
PO Box 1145
Oxford, OX1 9UW
United Kingdom

