



blumfeldt

## Sommerfest

Partyzelt

Party Tent

Carpa para eventos

Tente de soirée

Tenda da party

10029439 10029440





Sehr geehrter Kunde,

wir gratulieren Ihnen zum Erwerb Ihres Gerätes. Lesen Sie die folgenden Hinweise sorgfältig durch und befolgen Sie diese, um möglichen Schäden vorzubeugen. Für Schäden, die durch Missachtung der Hinweise und unsachgemäßen Gebrauch entstehen, übernehmen wir keine Haftung.

## Artikelbeschreibung

Artikelnummer	
<b>10029439</b>	Partyzelt 5X8 m, PVC weiß
<b>10029440</b>	Partyzelt 5X8 m, PVC weiß, feuersicherer Stoff*











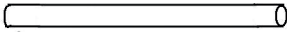
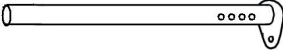

\*feuersicher nach

DIN 4102-1 - B1  
BS 7837:1996  
BS 5438:1989 – Test Method 2B  
CPAI-84:1995  
NFP 92503 M2

## Sicherheitshinweise

- Beachten Sie, dass das Zelt sorgfältig behandelt wird, um Beschädigungen zu vermeiden.
- Üben Sie auf das Gestänge keine Gewalt aus, da es dabei beschädigt werden kann.
- Die Zelte sind als vorübergehende Wohnstatt bestimmt und müssen bei extremen Wettersituationen evakuiert werden.
- Wählen Sie einen geeigneten Ort, wo Sie das Zelt aufschlagen. Vermeiden Sie damit Schäden an unterirdischen Sprinkleranlagen, Wasser-, Gas- und Stromleitungen.

## Lieferumfang

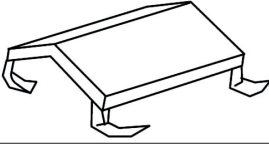
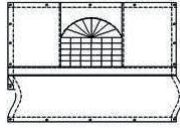
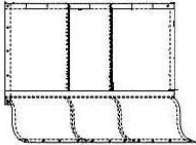
	<b>Teil</b>	<b>Illustration</b>	<b>Stückzahl</b>
1	Stangen		10
2	Stangen		22
4	Fuß		10
5	Verbindungsrohr		10
6	Eckverbinder (110°)		4
7	Mittelverbinder (110°)		6
8	Eckverbinder (140°)		2
9	Mittelverbinder (140°)		3
10	Abspannseile		4
11	Heringe		4
12	Erdnägel (6x180 mm)		10
13	Erdnägel (4x180 mm)		42
14	Lange Gummischlaufen		106
14	Kurze Gummischlaufen		22
15	Schrauben		74
16	Dachplane		1
17	Planen für die Seitenwände		8
18	Planen für abschließende Wände		2

# Aufbau

1. Wählen Sie für das Zelt einen flachen Untergrund. Packen Sie alle Teile aus dem Karton aus und überprüfen Sie die Teile auf ihre Vollständigkeit hin (siehe Liste).

Zusammensetzen des Dachrahmens:  
Legen Sie die Gestängeteile für das Dach so auf den Boden, wie sie laut Zeichnung zusammengesetzt werden sollen.  
Verbinden Sie die Eckverbinder (8) und die Mittelverbinder (9) mit den Stangen (2) für den First. Wiederholen Sie diesen Schritt für die Seiten. Verbinden Sie anschließend die Stangen (1) mit den zusammengesteckten Seitenteilen (1,2,5,6,7). Die Stangen müssen mit den Rändelschrauben fixiert werden.

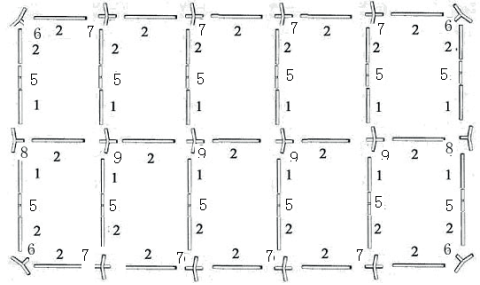

2. Bocken Sie eine Seite auf und stecken Sie die Standrohre (4) in die Eckverbinder (6) und Seitenverbinder (7) hinein.

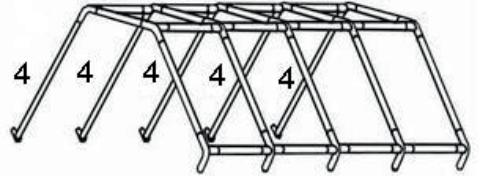

3. Ziehen Sie nun die Dachplane über den Dachrahmen. Befestigen Sie es mit den Gummischlaufen. Ziehen Sie dazu immer den Gummiball durch eine Schlaufe und lassen ihn los. Achten Sie auf Spannung der Schlaufen. Wenn Sie auf einer Seite zu viele verwenden, kann es auf der anderen Seite zu schwer werden, die Schlaufen festzuziehen.

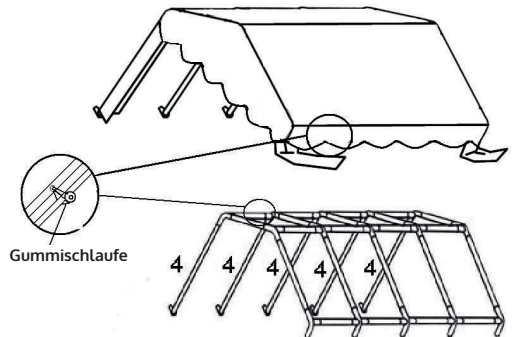

4. Stecken Sie die anderen vier FüÙe (4) in die Eckverbinder (6) und Mittelverbinder (7). Stellen Sie auf diese Weise die Konstruktion fertig. Befestigen Sie die FüÙe mit den Erdnägeln (12,13). Befestigen Sie die Blenden für die Eckstandrohre mit den Haken am Boden.

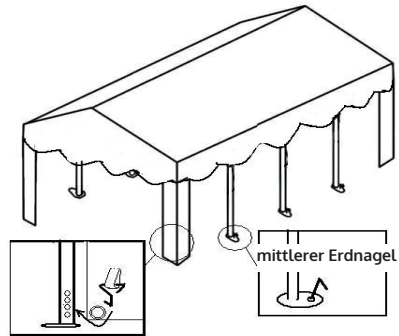

5. Breiten Sie die Planen für die Seiten und die Tür aus. Verbinden Sie die Planen am Gestänge, indem Sie die Gummischlaufen durch die Ösen an den Seitenplanen und der Türplane ziehen, um Stabilität zu sicherzustellen. Benutzen Sie zur Befestigung der Tür auch die kurzen Erdnägeln am Boden.

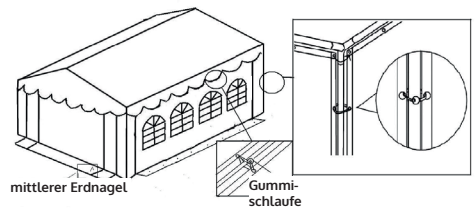

6. Spannen Sie an jeder Ecke ein Abspannseil. Befestigen Sie die Abspannseile jeweils mit einem Hering.

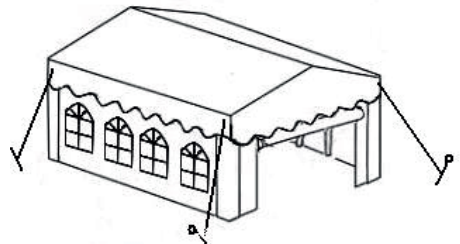

Hersteller: Chal-Tec GmbH, Wallstraße 16, 10179 Berlin, Deutschland

Dear Customer,

Congratulations on purchasing this equipment. Please read this manual carefully and take care of the following hints on installation and use to avoid technical damages. Any failure caused by ignoring the items and cautions mentioned in the operation and installation instructions are not covered by our warranty and any liability.

## Product Description

Item number	Item description
<b>10029439</b>	Party tent 5X8 m, PVC white
<b>10029440</b>	Party tent 5X8 m, PVC white, fire retardant fabric*











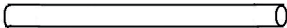
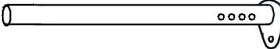

\*fire retardant according to

DIN 4102-1 - B1  
BS 7837:1996  
BS 5438:1989 – Test Method 2B  
CPAI-84:1995  
NFP 92503 M2

## Safety Instructions

- Take note that the tent needs to be handled carefully to avoid damage.
- Do not force the frame as they may be damaged in the process.
- Tents are meant as temporary shelter and must be evacuated under extreme weather conditions.
- Please select a suitable site for the tent to avoid the damage to underground sprinkler systems, water, gas or electrical lines.

## Scope of Supply

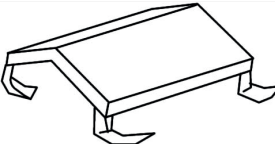
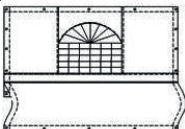
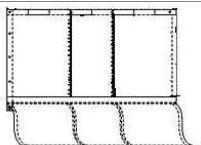
	<b>Part</b>	<b>Illustration</b>	<b>Quantity</b>
1	Frame Pole		10
2	Frame Pole		22
4	Support Pole		10
5	2 Way Connector		10
6	3 way Connector (110°)		4
7	4 way Connector (110°)		6
8	3 way Connector (140°)		2
9	4 way Connector (140°)		3
10	Guy line		4
11	Spiral peg		4
12	6x180mm Peg		10
13	4x180mm Peg		42
14	Long bungee ball		106
14	Short Bungee Ball		22
15	Screw		74
16	Roof		1
17	Sidewalls		8
18	End walls		2



# Assemblage

1. Select an area of flat ground for the tent. Unpack the carton and check all parts including tubes, tent and accessories... etc. are present. Assemble the rooftop framework by joining the (6,7,8,9) Connectors together with poles (1,2,5). Ensure the tension screw is fixed to every pole tightly.

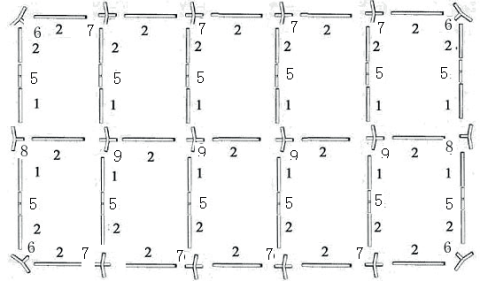

2. Attach one end of the support poles (4) to the roof joints (6,7).

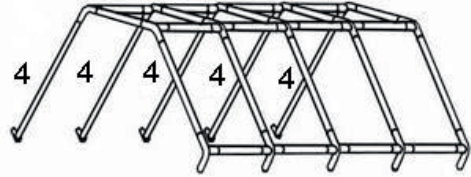

3. Place roof on frame, and attach with bungee fixings, take care not to over tension bungee, as this may cause difficulty correctly fitting roof.

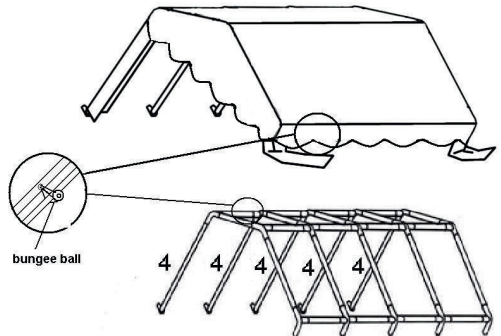

- Attach the other 5 supporting poles (4) to the joints (6,7), build-up the framework .Use the 6x180mm peg to fix each pole into the ground and use the hook to fix the leg cover to the leg.

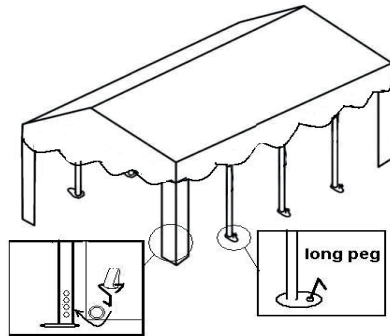

- Spread the wall and door panels, and attach to framework using the bungee cords. Clasp the frame to the metal eyelets (located over the wall and door panels) to ensure stability. Also use the 4x180mm pegs to fix the doors and walls to the ground.

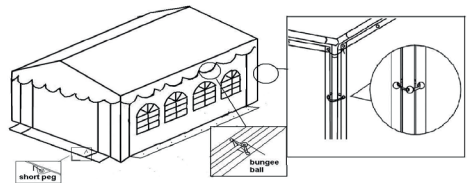

- Attach Guy line to all corners of tent and fix to ground using Spiral pegs.

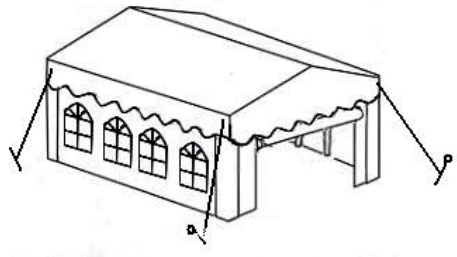

Producer: Chal-Tec GmbH, Wallstraße 16, 10179 Berlin, Germany



