



blumfeldt



Vesta

Gartenfackel

Garden Torch

Antorcha para jardín

Torche de jardin

Torcia da giardino

10029929

Sehr geehrter Kunde,

wir gratulieren Ihnen zum Erwerb Ihres Gerätes. Lesen Sie die folgenden Hinweise sorgfältig durch und befolgen Sie diese, um möglichen Schäden vorzubeugen. Für Schäden, die durch Missachtung der Hinweise und unsachgemäßen Gebrauch entstehen, übernehmen wir keine Haftung. Scannen Sie den folgenden QR-Code, um Zugriff auf die aktuellste Bedienungsanleitung und weitere Informationen rund um das Produkt zu erhalten:



INHALTSVERZEICHNIS

Sicherheitshinweise 4
 Produktübersicht 5
 Benutzung 6
 Reinigung und Pflege 8

English 9
Español 15
Français 21
Italiano 27

TECHNISCHE DATEN

Artikelnummer	10029929
Höhe	120 cm
Volumen des Ölbehälters	330 ml (mit 245 ml Lampenöl befüllbar)

HERSTELLER & IMPORTEUR (UK)

Hersteller:

Chal-Tec GmbH, Wallstraße 16, 10179 Berlin, Deutschland.

Importeur für Großbritannien:

Berlin Brands Group UK Limited
 PO Box 42
 272 Kensington High Street
 London, W8 6ND
 United Kingdom

SICHERHEITSHINWEISE

- Verwenden Sie nur empfohlenes Lampenöl.
- Verwenden Sie nie Benzin, Kerosin oder andere entflammare Flüssigkeiten.
- Halten Sie die Fackel von Kindern und Tieren fern.
- Nur für den Außengebrauch. Nicht in abgeschlossenen Räumen verwenden.
- Nicht in der Nähe der Fackel entflammbarer Gegenstände verwenden.
- Nicht unbeaufsichtigt lassen.
- Bewegen Sie die Fackel nicht, wenn sie angezündet oder heiß ist.
- Verwenden Sie zum Erstickten der Flamme den Kerzenlöscher.
- Beachten Sie Warnhinweis auf der Fackel auf der Verpackung des Lampenöls, das Sie verwenden.
- Die Fackel und der selbstverlöschende Deckel können sehr heiß werden. Befüllen Sie die Fackel erst, wenn sie abgekühlt ist. Achten Sie darauf, dass die Fackel vor der Lagerung abgekühlt ist.
- Bewahren Sie diese Bedienungsanleitung zum späteren Nachschlagen auf und machen Sie diese Informationen Dritten zugänglich, die die Fackel verwenden.
- Die Gartenfackel aufrecht in festem Grund stecken, bevor Sie angezündet wird.
- Drücken Sie die Fackel fest in den Boden (mindesten 30 cm), um Stabilität zu gewährleisten.
- Überprüfen Sie die Stabilität in regelmäßigen Abständen.





WARNUNG

Lebensgefahr! Für kleine Kinder reicht ein Schluck vom Lampenöl oder auch nur das Saugen am Docht aus, um einen lebensgefährlichen Lungenschaden herbeizuführen. Falls Lampenöl verschluckt wird, führen Sie keinen Brechreiz herbei. Suchen Sie sofort ärztlichen Rat auf oder wenden Sie sich an ein Giftnotrufzentrum.

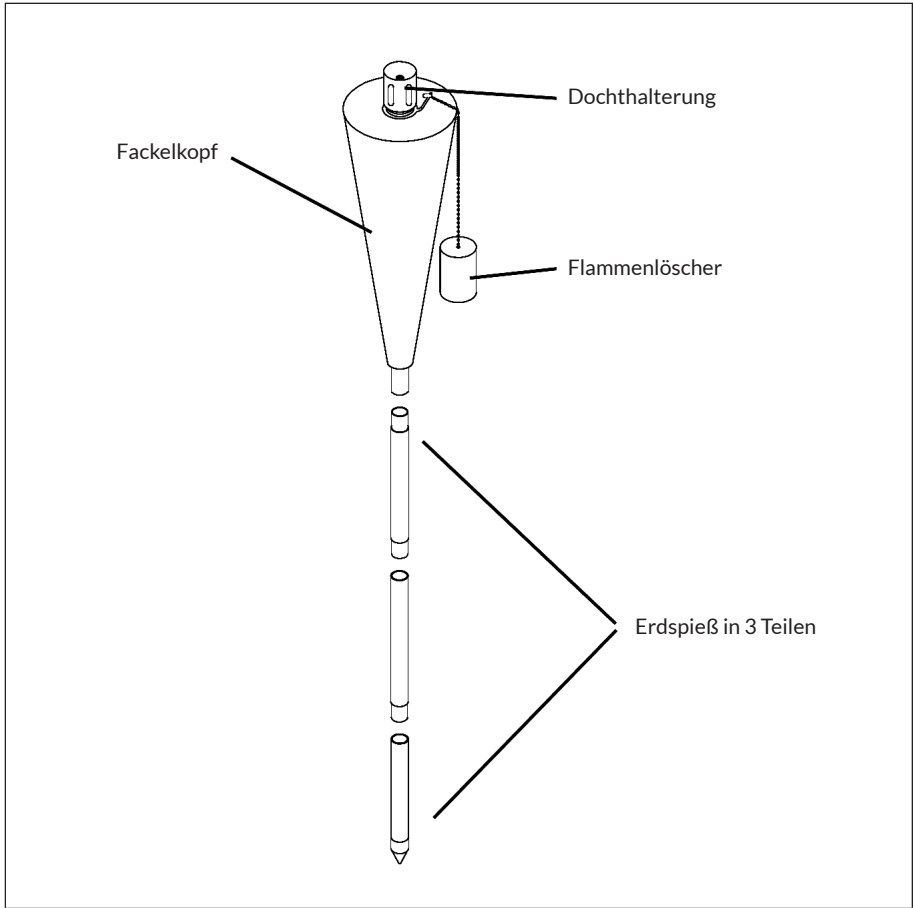
PRODUKTÜBERSICHT

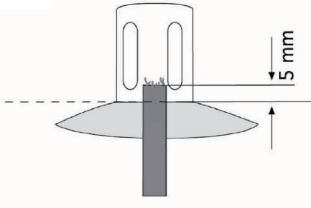
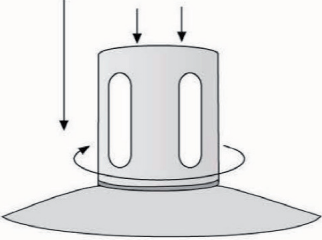

BENUTZUNG

	
<p>Die Gartenfackel ist ca. 120 cm hoch. Das spitze Ende des Stiels wird verwendet, um die Fackel in den Boden zu rammen.</p>	<p>Befüllen Sie den Lampe mittels Trichter mit dem empfohlenen Lampenöl. Beachten Sie die maximale Füllmenge (245 ml). Überfüllen Sie die Lampe nicht. Achten Sie darauf, dass das Lampenöl nicht überläuft. Falls das Öl doch nach außen gelaufen ist, entfernen Sie das Öl vollständig und trocknen Sie die Fackel, bevor Sie die Lampe entzünden.</p>
	
<p>Die Öllampe hat ein Sicherheitssystem mit einem Dochtschutz, so dass Kinder nicht mit dem Lampenöl in Berührung kommen oder am Docht lecken. Lassen Sie die Fackel trotz des Sicherheitssystems nicht unbeaufsichtigt. Im Auslieferungszustand ist der Docht bereits gesichert. Der Docht sollte ca. 5 mm über die Dochtalterung herausragen</p>	<p>Stecken Sie den Dochtschutz mit dem Docht in den Ölbehälter. Lassen Sie ihn los und drehen Sie den Kopf gleichzeitig im Uhrzeigersinn, so dass der drehbare Dochtschutz in die längliche Vertiefung des Dochtalters einrastet und im Uhrzeigersinn weiter ins Gewinde geschraubt werden kann.</p>

Entzünden der Fackel

- Warten Sie vor dem Anzünden 5 Minuten bis der Docht sich mit Lampenöl vollgesogen hat.
- Achten Sie darauf, dass sich an Ihren Händen kein Lampenöl befindet.
- Verwenden Sie zum Anzünden der Gartenfackel Streichhölzer.

Löschen der Flamme

- Stülpen Sie den Löschdeckel über die Flamme, bis die Flamme vollständig erloschen ist.
- Berühren Sie den Löschdeckel nicht, bis er völlig abgekühlt ist.
- Warten Sie, bis die Fackel völlig abgekühlt ist, bevor Sie die Fackel transportieren oder wieder auffüllen.

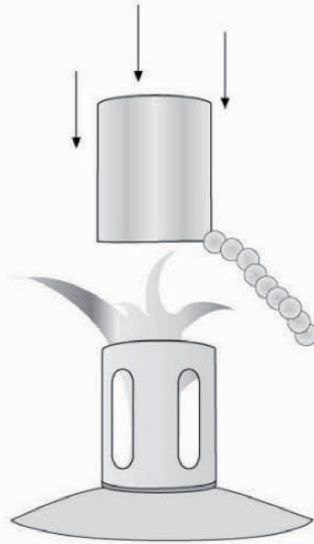

Auffüllen der Fackel

Um die Fackel wieder aufzufüllen, drücken Sie den Brennkopf nach oben und drehen sie gleichzeitig im entgegengesetzten Uhrzeigersinn, so dass der drehbare Dochtschutz mit der länglichen Vertiefung der Dochthalterung ineinandergreift. Schrauben Sie den Kopf entgegen dem Uhrzeigersinn ab.

REINIGUNG UND PFLEGE

Allgemeine Pflege

Es ist nicht notwendig die Gartenfackel in besonderer Weise zu pflegen, da sie aus qualitativ hochwertigem Edelstahl gefertigt ist. Sie können die Fackel pflegen, indem Sie ein Tuch und ein für Edelstahl geeignetes Reinigungsmittel verwenden, um den natürlichen Glanz des Edelstahls wiederherzustellen. Falls nötig, können Sie Asche am Docht mit einem Tuch wegwischen. Die Entfärbung des Materials im Bereich der Flamme durch die Hitze ist eine natürliche Eigenschaft von Edelstahl und stellt keinen Qualitätsmangel dar. Wenn die Fackel nicht in Gebrauch ist, empfehlen wir einen Schutz vor dem Aussetzen gegenüber der Atmosphäre.

Dochtpflege

Die Gartenfackel darf nur mit den empfohlenen runden Glasfaserdöchten verwendet werden, die ca. 6,5 mm groß sind. Achten Sie bei Einsetzen darauf, dass der Docht fest in der Dochthalterung sitzt und dass die Dochtenden ca. 5 mm über der Dochthalterung stehen:

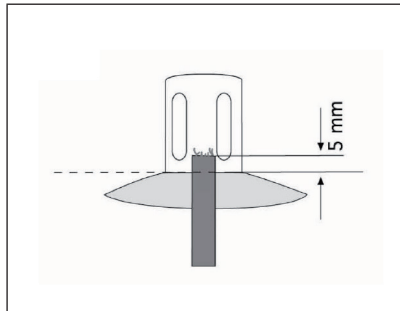

Die Dochtöffnung muss völlig dicht sein. Durch die rein kapillare Wirkung des mitgelieferten Dochtes brennt er nicht runter und muss nicht ausgetauscht werden.

Dear customer,

Congratulations on the purchase of your appliance. Please read the following instructions carefully and follow them to prevent potential damage. We accept no liability for damage caused by disregarding the instructions or improper use. Please scan the QR code to access the latest operating instructions and for further information about the product.

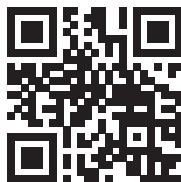

CONTENTS

Safety Instructions 10

Product overview 11

Use 12

Cleaning and Care 14

TECHNICAL INFORMATION

Product code	10029929
Height	120 cm
Oil tank volume	330 ml (can be filled with 245 ml lamp oil)

MANUFACTURER & IMPORTER (UK)

Manufacturer:

Chal-Tec GmbH, Wallstraße 16, 10179 Berlin, Germany.

Importer for Great Britain:

Berlin Brands Group UK Limited

PO Box 42

272 Kensington High Street

London, W8 6ND

United Kingdom

SAFETY INSTRUCTIONS

- Only use recommended lamp oil.
- Never use petrol, paraffin or other flammable liquids.
- Keep the torch away from children and animals.
- For outdoor use only. Do not use in closed rooms.
- Do not use flammable objects near the torch.
- Do not leave unattended.
- Do not move the torch when it is lit or hot.
- Use the candle extinguisher to smother the flame.
- Observe the warning on the flare on the packaging of the lamp oil you are using.
- The torch and the self-extinguishing lid can become very hot. Do not fill the flare until it has cooled down. Make sure that the flare has cooled down before storing it.
- Keep these operating instructions for future reference and make this information available to third parties who use the flare.
- Stick the garden torch upright in solid ground before lighting it.
- Press the torch firmly into the ground (at least 30 cm) to ensure stability.
- Check the stability at regular intervals.



**WARNING**

Risk of death! For small children, a sip of the lamp oil or even just sucking on the wick is enough to cause life-threatening lung damage. If lamp oil is swallowed, do not induce vomiting. Seek medical advice immediately or contact a poison control centre.

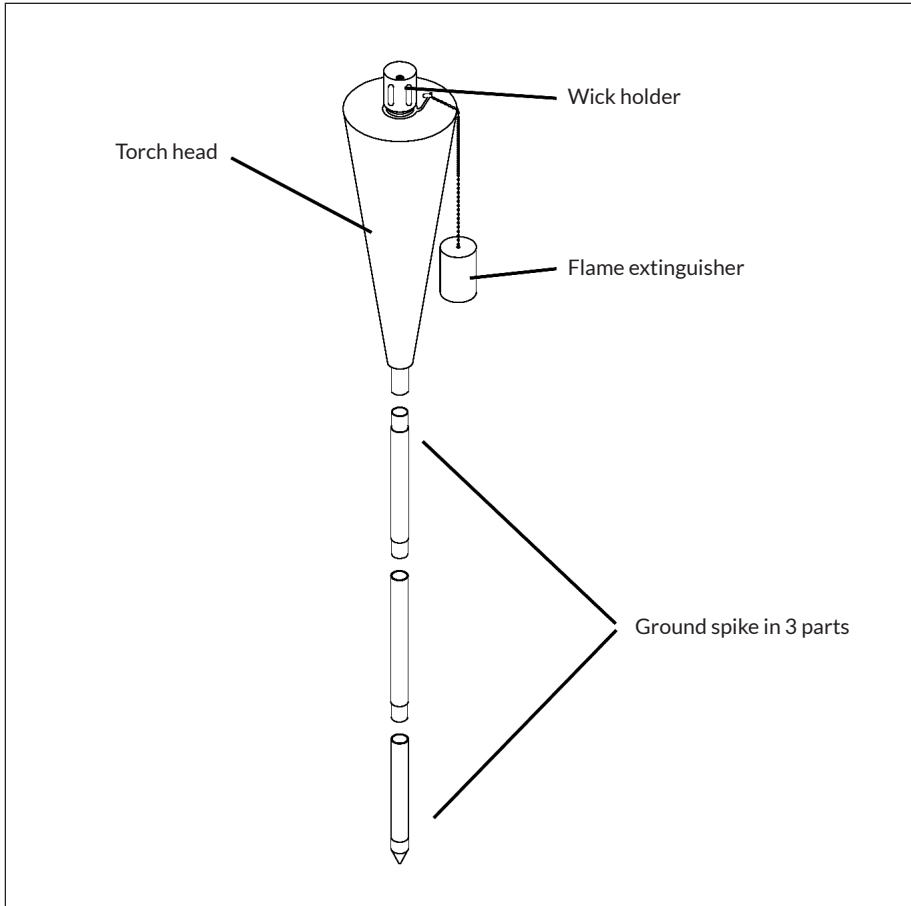
PRODUCT OVERVIEW

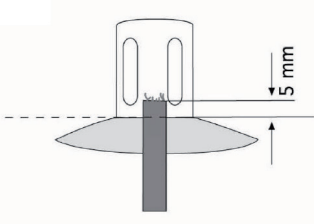
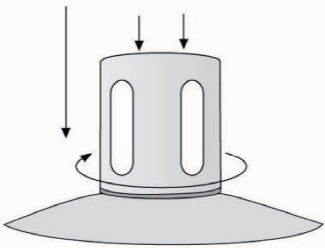

USE

	
<p>The garden torch is approx. 120 cm high. The pointed end of the handle is used to ram the torch into the ground.</p>	<p>Fill the lamp with the recommended lamp oil using a funnel. Note the maximum filling quantity (245 ml). Do not overfill the lamp. Make sure that the lamp oil does not overflow. If the oil does leak out, remove the oil completely and dry the torch before lighting the lamp.</p>
	
<p>The oil lamp has a safety system with a wick protector so that children do not come into contact with the lamp oil or lick the wick. Do not leave the flare unattended despite the safety system. When delivered, the wick is already secured. The wick should protrude approx. 5 mm above the wick holder</p>	<p>Insert the wick protector with the wick into the oil container. Release it and turn the head clockwise at the same time so that the rotating wick guard engages in the elongated recess of the wick holder and can be screwed further into the thread in a clockwise direction.</p>

Lighting the torch

- Before lighting, wait 5 minutes until the wick is saturated with lamp oil.
- Make sure that there is no lamp oil on your hands.
- Use matches to light the garden torch.

Extinguishing the flame

- Put the extinguisher lid over the flame until the flame is completely extinguished.
- Do not touch the extinguishing lid until it has cooled down completely.
- Wait until the flare has cooled down completely before transporting or refilling the flare.

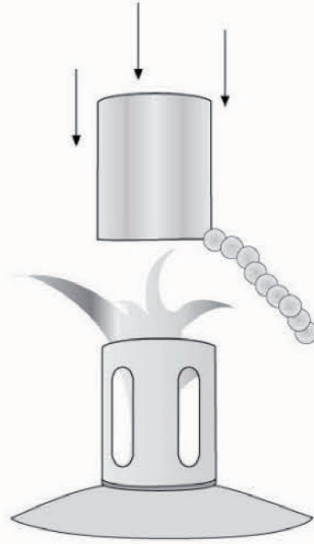
**Filling up the torch**

To refill the torch, push the firing head upwards and at the same time turn it anticlockwise so that the rotating wick guard engages with the elongated recess of the wick holder. Unscrew the head in an anticlockwise direction.

CLEANING AND CARE

General maintenance

It is not necessary to maintain the garden torch in a special way, as it is made of high-quality stainless steel. You can maintain the torch by using a cloth and a cleaning agent suitable for stainless steel to restore the natural shine of the stainless steel. If necessary, you can wipe away ash on the wick with a cloth. The discolouration of the material in the area of the flame due to the heat is a natural property of stainless steel and does not represent a quality defect. When the torch is not in use, we recommend protection against exposure to the atmosphere.

Wick care

The garden torch may only be used with the recommended round glass fibre wicks, which are approx. 6.5 mm in size. When inserting the wick, make sure that it is firmly seated in the wick holder and that the wick ends are approx. 5 mm above the wick holder:

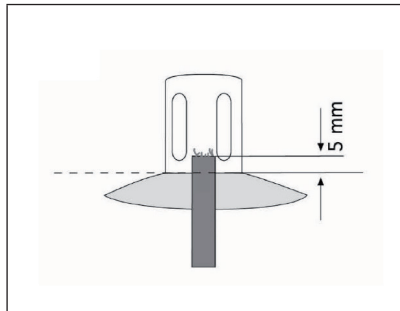

The wick opening must be completely tight. Due to the purely capillary effect of the wick supplied, it does not burn down and does not need to be replaced.

Estimado cliente:

Le felicitamos por la adquisición de este producto. Lea atentamente el siguiente manual y siga cuidadosamente las instrucciones de uso con el fin de evitar posibles daños. La empresa no se responsabiliza de los daños ocasionados por un uso indebido del producto o por haber desatendido las indicaciones de seguridad. Escanee el siguiente código QR para obtener acceso al manual de usuario más reciente y otra información sobre el producto.



ÍNDICE

Indicaciones de seguridad 16
 Resumen del producto 17
 Utilización 18
 Limpieza y cuidado 20

DATOS TÉCNICOS

Número del artículo	10029929
Altura	120 cm
Volumen del depósito de aceite	330 ml (puede llenarse con 245 ml de aceite para lámparas)

FABRICANTE E IMPORTADOR (REINO UNIDO)

Fabricante:

Chal-Tec GmbH, Wallstraße 16, 10179 Berlín, Alemania.

Importador para Reino Unido:

Berlin Brands Group UK Limited
 PO Box 42
 272 Kensington High Street
 London, W8 6ND
 United Kingdom

INDICACIONES DE SEGURIDAD

- Utilice únicamente el aceite para antorchas recomendado.
- No utilice nunca gasolina, parafina u otros líquidos inflamables.
- Mantenga la antorcha fuera del alcance de los niños y los animales.
- Solo para exteriores. No utilizar en habitaciones cerradas.
- No utilizar objetos inflamable cerca de la antorcha.
- No dejar sin vigilancia.
- No mueva la antorcha cuando esté encendida o caliente.
- Utilice el extintor de velas para sofocar la llama.
- Tenga en cuenta la advertencia en el envase del aceite para antorchas que esté utilizando.
- El soplete y la tapa autoextinguible pueden calentarse mucho. No llene la e hasta que se haya enfriado. Asegúrese de que la antorcha se ha enfriado antes de guardarla.
- Conserve estas instrucciones de uso para futuras consultas y ponga esta información a disposición de terceros que utilicen la antorcha.
- Clava la antorcha de jardín en posición vertical en tierra firme antes de encenderla.
- Presiona la antorcha firmemente en el suelo (al menos 30 cm) para asegurar su estabilidad.
- Compruebe la estabilidad a intervalos regulares.





ADVERTENCIA

¡Peligro de muerte! Para los niños pequeños, un sorbo del aceite de la lámpara o incluso el simple hecho de chupar la mecha es suficiente para causar daños pulmonares potencialmente mortales. En caso de ingestión de aceite para lámparas, no inducir el vómito. Acudir inmediatamente al médico o a un centro de toxicología.

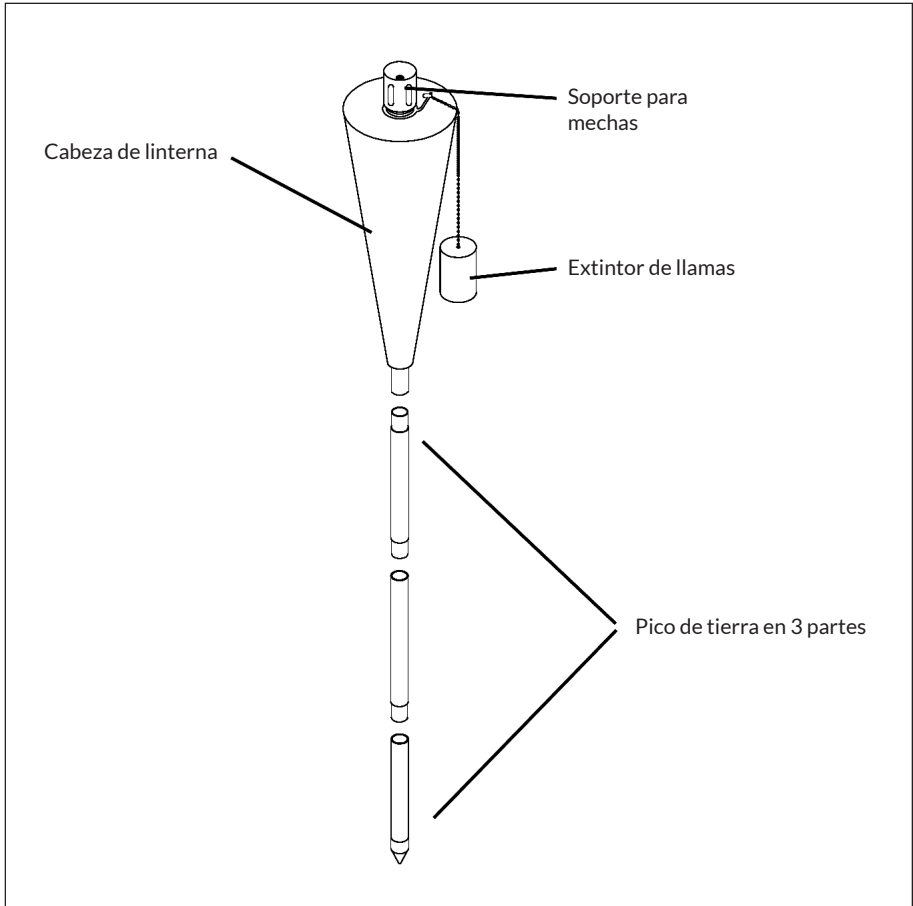
RESUMEN DEL PRODUCTO

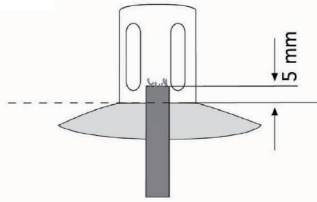
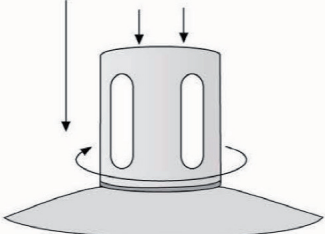

UTILIZACIÓN

	
<p>La antorcha de jardín tiene una altura aproximada de 120 cm. El extremo puntiagudo del mango se utiliza para clavar la antorcha en el suelo.</p>	<p>Llene la lámpara con el aceite recomendado para lámparas utilizando un embudo. Tenga en cuenta la cantidad máxima de llenado (245 ml). No llene la antorcha en exceso. Asegúrese de que el aceite de la antorcha no se desborde. Si se produce una fuga de aceite, elimine el aceite por completo y seque la antorcha antes de encender la lámpara.</p>
	
<p>La lámpara de aceite tiene un sistema de seguridad con un protector de mecha para que los niños no entren en contacto con el aceite de la lámpara ni laman la mecha. No deje la antorcha sin vigilancia a pesar del sistema de seguridad. Cuando se entrega, la mecha ya está asegurada. La mecha debe sobresalir unos 5 mm por encima del porta-mechas</p>	<p>Introduzca el protector de mecha con la mecha en el recipiente de aceite. Suéltelo y gire al mismo tiempo el cabezal en el sentido de las agujas del reloj para que el protector de mecha giratorio encaje en el hueco alargado del soporte de mecha y pueda enroscarse más en la rosca en el sentido de las agujas del reloj.</p>

Encender la antorcha

- Antes de encenderla, espera 5 minutos hasta que la mecha esté saturada de aceite para lámparas.
- Asegúrate de que no hay aceite de lámpara en tus manos.
- Utilice cerillas para encender la antorcha de jardín .

Extinción de la llama

- Coloque la tapa del extintor sobre la llama hasta que ésta se extinga por completo.
- No toque la tapa de extinción hasta que se haya enfriado completamente.
- Espere a que la bengala se haya enfriado completamente antes de transportarla o rellenarla.

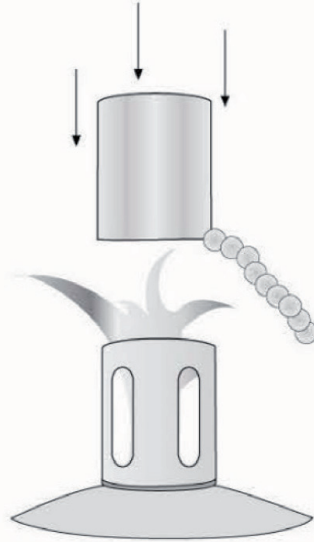

Llenando la antorcha

Para rellenar el soplete, empuje el cabezal de cocción hacia arriba y gírelo al mismo tiempo en sentido contrario a las agujas del reloj para que el protector de mecha giratorio encaje en el hueco alargado del soporte de mecha. Desenrosque el cabezal en sentido contrario a las agujas del reloj.

LIMPIEZA Y CUIDADO

Mantenimiento general

No es necesario realizar un mantenimiento especial del soplete de jardín, ya que está fabricado en acero inoxidable de alta calidad. Puede mantener el soplete utilizando un paño y un producto de limpieza adecuado para el acero inoxidable para recuperar el brillo natural del mismo. Si es necesario, puedes limpiar la ceniza de la mecha con un paño. La decoloración del material en la zona de la llama debido al calor es una propiedad natural del acero inoxidable y no representa un defecto de calidad. Cuando la linterna no esté en uso, se recomienda protegerla contra la exposición a la atmósfera.

Cuidado de la mecha

La antorcha de jardín sólo puede utilizarse con las mechas redondas de fibra de vidrio recomendadas, que tienen un tamaño aproximado de 6,5 mm. Al insertar la mecha, asegúrese de que está firmemente asentada en el soporte de la mecha y de que los extremos de la mecha están aproximadamente 5 mm por encima del soporte de la mecha:

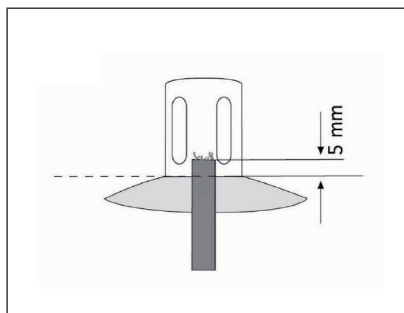

La abertura de la mecha debe ser completamente hermética. Gracias al efecto puramente capilar de la mecha suministrada, ésta no se consume y no es necesario sustituirla.

Cher client, chère cliente,

Toutes nos félicitations pour l'acquisition de ce nouvel appareil. Lisez attentivement les indications suivantes et suivez-les pour éviter d'éventuels dommages. Nous ne saurions être tenus pour responsables des dommages dus au non-respect des consignes et à la mauvaise utilisation de l'appareil. Scannez le QR-Code pour obtenir la dernière version du mode d'emploi ainsi que d'autres informations concernant le produit :



SOMMAIRE

Consignes de sécurité 22
 Aperçu du produit 23
 Utilisation 24
 Nettoyage et entretien 26

FICHE TECHNIQUE

Numéro d'article	10029929
Hauteur	120 cm
Volume du réservoir d'huile	330 ml (peut contenir 245 ml d'huile de lampe)

FABRICANT ET IMPORTATEUR (GB)

Fabricant :

Chal-Tec GmbH, Wallstraße 16, 10179 Berlin, Allemagne.

Importateur pour la Grande-Bretagne :

Berlin Brands Group UK Limited
 PO Box 42
 272 Kensington High Street
 London, W8 6ND
 United Kingdom

CONSIGNES DE SÉCURITÉ

- N'utilisez que l'huile de lampe recommandée.
- N'utilisez jamais d'essence, de paraffine ou d'autres liquides inflammables.
- Gardez la torche hors de portée des enfants et des animaux.
- Utilisation en extérieur uniquement Ne pas utiliser dans des pièces fermées.
- Ne pas utiliser d'objets inflammables à proximité de la torche.
- Ne pas laisser sans surveillance.
- Ne déplacez pas la torche lorsqu'elle est allumée ou chaude.
- Utilisez l'extincteur de bougie pour éteindre la flamme.
- Respectez l'avertissement sur la torche figurant sur l'emballage du pétrole lampant que vous utilisez.
- La torche et le couvercle d'auto-extinction peuvent devenir très chauds. Ne remplissez pas la torche avant qu'elle ne soit refroidie. Assurez-vous que la torche a refroidi avant de la stocker.
- Conservez ce mode d'emploi pour toute référence ultérieure et mettez ces informations à la disposition des tiers qui utilisent la torche.
- Enfoncez la torche de jardin verticalement dans un sol solide avant de l'allumer.
- Enfoncez fermement la torche dans le sol (au moins 30 cm) pour assurer sa stabilité.
- Vérifiez la stabilité à intervalles réguliers.





MISE EN GARDE

Danger de mort ! Pour les jeunes enfants, il suffit de boire une gorgée d'huile de lampe ou même de sucer la mèche pour provoquer des lésions pulmonaires potentiellement mortelles. En cas d'ingestion d'huile de lampe, ne pas provoquer de vomissements. Consultez immédiatement un médecin ou contactez un centre antipoison.

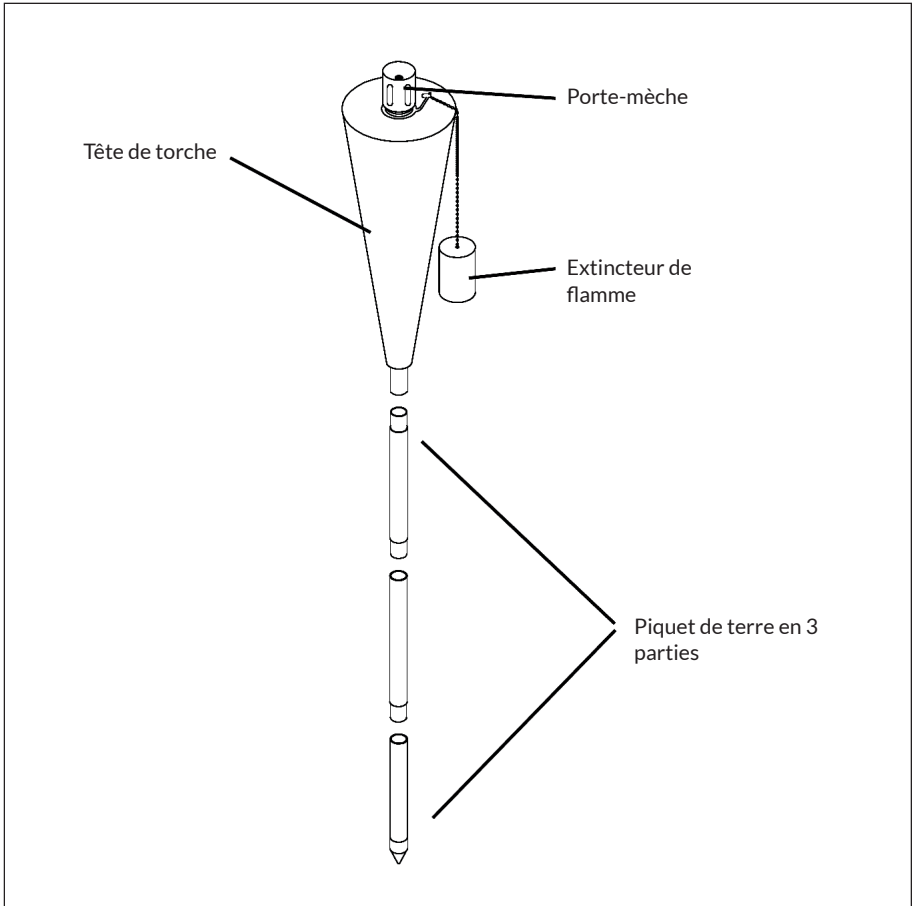
APERÇU DU PRODUIT

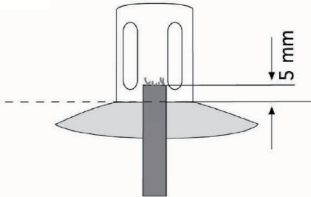
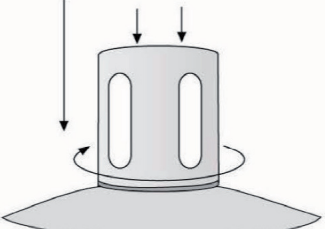

UTILISATION

	
<p>La torche de jardin mesure environ 120 cm de haut. L'extrémité pointue du manche est utilisée pour enfoncer la torche dans le sol.</p>	<p>Remplissez la lampe avec l'huile à lampe recommandée en utilisant un entonnoir. Notez la quantité maximale de remplissage (245 ml). Ne remplissez pas trop la lampe. Veillez à ce que l'huile de la lampe ne déborde pas. Si de l'huile déborde, retirez-la complètement et séchez la torche avant de l'allumer.</p>
	
<p>La lampe à huile est dotée d'un système de sécurité avec un protecteur de mèche afin que les enfants n'entrent pas en contact avec l'huile de la lampe ou ne lèchent pas la mèche. Ne laissez pas la torche sans surveillance malgré le système de sécurité. À la livraison, la mèche est déjà fixée. La mèche doit dépasser d'environ 5 mm au-dessus du porte-mèche.</p>	<p>Insérez la protection de mèche avec la mèche dans le récipient d'huile. Relâchez-la et tournez en même temps la tête dans le sens des aiguilles d'une montre pour que la protection rotative de la mèche s'engage dans l'évidement allongé du porte-mèche et puisse être vissée dans le filetage dans le sens des aiguilles d'une montre.</p>

Allumer la torche

- Avant d'allumer, attendez 5 minutes que la mèche soit saturée d'huile à lampe.
- Assurez-vous qu'il n'y a pas d'huile de lampe sur vos mains.
- Utilisez des allumettes pour allumer la torche de jardin.

Éteindre la flamme

- Placez le couvercle de l'extincteur sur la flamme jusqu'à ce que celle-ci soit complètement éteinte.
- Ne touchez pas le couvercle éteignoir avant qu'il ne soit complètement refroidi.
- Attendez que la torche ait complètement refroidi avant de la transporter ou de la remplir à nouveau.

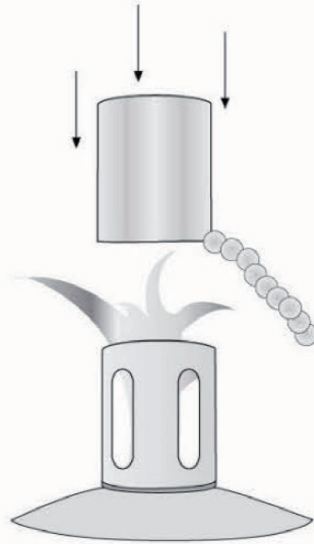
**Recharger la torche**

Pour recharger la torche, poussez la tête de chauffe vers le haut et tournez-la en même temps dans le sens inverse des aiguilles d'une montre de façon à ce que la protection rotative de la mèche s'engage dans l'évidement allongé du porte-mèche. Dévissez la tête dans le sens inverse des aiguilles d'une montre.

NETTOYAGE ET ENTRETIEN

Entretien général

La torche de jardin ne nécessite aucun entretien particulier car elle est fabriquée en acier inoxydable de haute qualité. Vous pouvez entretenir la torche en utilisant un chiffon et un produit de nettoyage pour l'acier inoxydable pour lui redonner son éclat naturel. Si nécessaire, vous pouvez essuyer les cendres sur la mèche avec un chiffon. La décoloration du matériau dans la zone de la flamme due à la chaleur est une propriété naturelle de l'acier inoxydable et ne représente pas un défaut de qualité. Lorsque vous n'utilisez pas la torche, nous recommandons une protection contre l'exposition à l'atmosphère.

Entretien de la mèche

La torche de jardin ne peut être utilisée qu'avec les mèches rondes en fibre de verre recommandées, d'une taille d'environ 6,5 mm. Lorsque vous insérez la mèche, veillez à ce qu'elle soit bien enfoncée dans le porte-mèche et que les extrémités de la mèche dépassent d'environ 5 mm du porte-mèche :

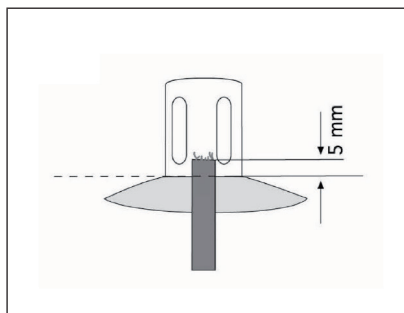

L'ouverture de la mèche doit être complètement étanche. Grâce à l'effet purement capillaire de la mèche fournie, celle-ci ne se consume pas et n'a pas besoin d'être remplacée.

Gentile cliente,

la ringraziamo per l'acquisto del dispositivo. La preghiamo di leggere attentamente le seguenti istruzioni per l'uso e di seguirle per evitare possibili danni. Non ci assumiamo alcuna responsabilità per danni scaturiti da una mancata osservanza delle avvertenze di sicurezza e da un uso improprio del dispositivo. Scansionare il codice QR seguente per accedere al manuale d'uso più attuale e ricevere informazioni sul prodotto.

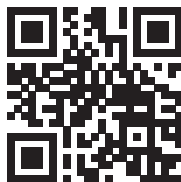

INDICE

Avvertenze di sicurezza 28
 Descrizione del prodotto 29
 Utilizzo 30
 Pulizia e manutenzione 32

DATI TECNICI

Numero articolo	10029929
Altezza	120 cm
Volume del contenitore dell'olio	330 ml (può essere riempito con 245 ml di olio per lampade)

PRODUTTORE E IMPORTATORE (UK)

Produttore:

Chal-Tec GmbH, Wallstraße 16, 10179 Berlino, Germania.

Importatore per la Gran Bretagna:

Berlin Brands Group UK Limited
 PO Box 42
 272 Kensington High Street
 London, W8 6ND
 United Kingdom

AVVERTENZE DI SICUREZZA

- Usare solo olio per lampade raccomandato.
- Non usare mai benzina, cherosene o altri liquidi infiammabili.
- Tenere bambini e animali lontano dalla torcia.
- Solo per uso all'aperto. Non usare in locali chiusi.
- Non utilizzare oggetti infiammabili vicino alla torcia.
- Non lasciarla incustodita.
- Non spostare la torcia quando è accesa o calda.
- Usare il coperchio di spegnimento per soffocare la fiamma.
- Rispettare le avvertenze sulla torcia e sulla confezione dell'olio per lampade in utilizzo.
- La torcia e il coperchio di spegnimento possono diventare molto caldi. Non riempire la torcia finché non si è raffreddata. Assicurarsi che la torcia si sia raffreddata prima di metterla via.
- Conservare questo manuale d'uso per consultazioni future e mettere queste informazioni a disposizione di terzi che utilizzano la torcia.
- Infilare la torcia da giardino in posizione verticale in un terreno solido prima di accenderla.
- Spingere saldamente la torcia nel terreno (almeno 30 cm) per garantirne la stabilità.
- Controllare la stabilità a intervalli regolari.



AVVERTIMENTO

Pericolo di morte! Per i bambini piccoli, un sorso dell'olio della lampada o anche solo succhiare lo stoppino è sufficiente a causare danni polmonari potenzialmente fatali. Se si ingerisce l'olio della lampada, non indurre l'emese. Consultare immediatamente un medico o contattare un centro antiveleni.

DESCRIZIONE DEL PRODOTTO

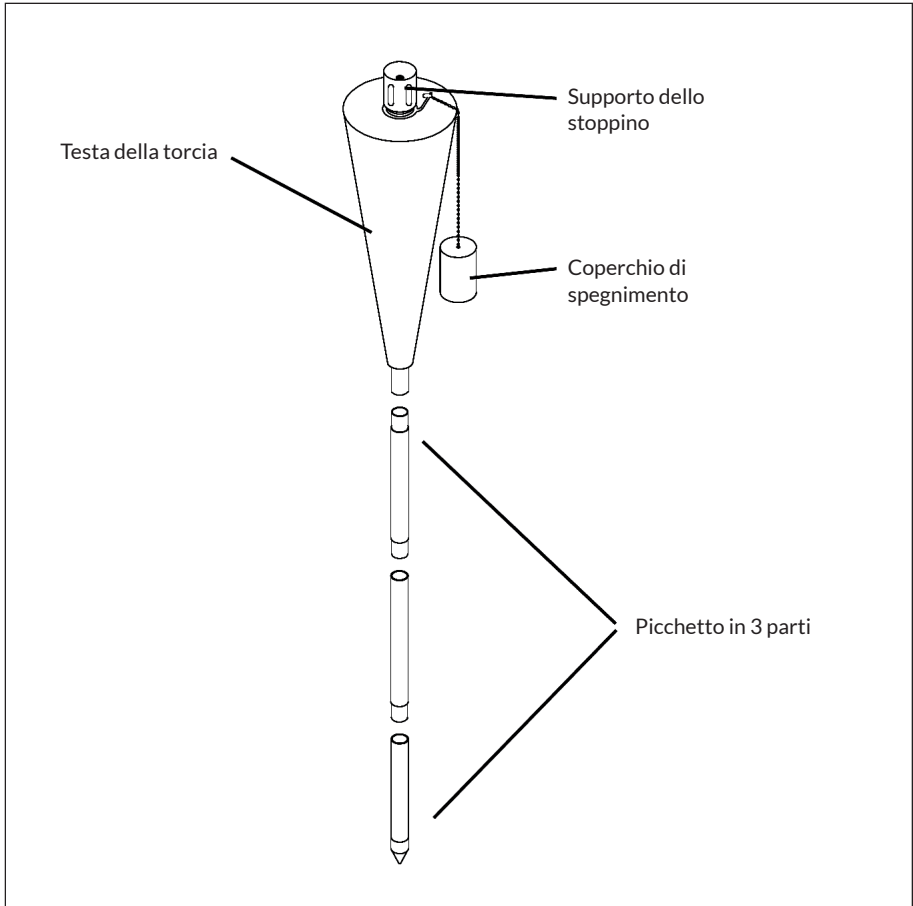

UTILIZZO

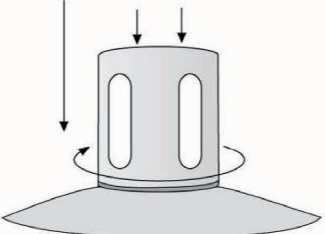
	
<p>La torcia da giardino è alta circa 120 cm. L'estremità appuntita dell'impugnatura è usata per spingere la torcia nel terreno.</p>	<p>Riempire la lampada con l'olio raccomandato usando un imbuto. Rispettare la quantità massima di riempimento (245 ml). Non riempire eccessivamente la lampada. Assicurarsi che l'olio della lampada non trabocchi. Se l'olio fuoriesce, rimuoverlo completamente e asciugare la torcia prima di accenderla.</p>
	
<p>La lampada è dotata di un sistema di sicurezza con una protezione dello stoppino per evitare che i bambini entrino in contatto con l'olio della lampada o leccino lo stoppino. Non lasciare la torcia incustodita nonostante il sistema di sicurezza. Alla consegna, lo stoppino è già fissato. Lo stoppino deve sporgere circa 5 mm oltre il suo supporto.</p>	<p>Inserire la protezione con lo stoppino nel contenitore dell'olio. Lasciarla andare e ruotare al contempo la testa in senso orario, in modo che la protezione rotante dello stoppino si innesti nella cavità allungata del suo supporto e possa essere avvitata ulteriormente nella filettatura in senso orario.</p>

Accendere la torcia

- Prima di accenderla, attendere 5 minuti fino a quando lo stoppino è saturo di olio.
- Assicurarsi di non avere olio sulle mani.
- Usare dei fiammiferi per accendere la torcia da giardino .

Spegnimento della fiamma

- Mettere il coperchio di spegnimento sopra la fiamma fino a quando è completamente spenta.
- Non toccare il coperchio di spegnimento finché non si è raffreddato completamente.
- Attendere che la torcia si sia raffreddata completamente prima di trasportarla o riempirla di nuovo.

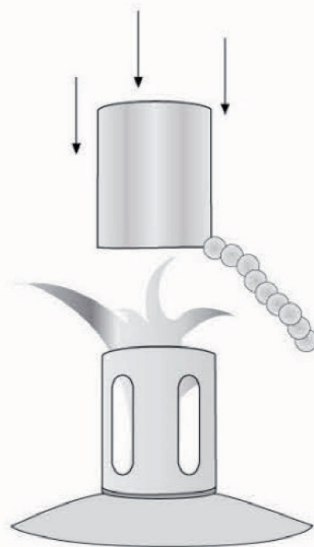
**Riempire la torcia**

Per riempire la torcia, spingere la testa verso l'alto e ruotarla al contempo in senso antiorario, in modo che la protezione rotante dello stoppino si agganci nell'incavo allungato del suo supporto. Svitare la testa in senso antiorario.

PULIZIA E MANUTENZIONE

Cura generale

Grazie alla struttura in acciaio inox di alta qualità, la torcia non necessita di particolare manutenzione. È possibile trattare la torcia utilizzando un panno e un detergente adatto all'acciaio inox per ripristinarne la naturale lucentezza. Se necessario, si può rimuovere la cenere sullo stoppino con un panno. La decolorazione del materiale dovuta al calore nella zona della fiamma è una proprietà naturale dell'acciaio inox e non rappresenta una carenza qualitativa. Quando la torcia non è in uso, si raccomanda una protezione contro l'esposizione agli agenti atmosferici.

Cura dello stoppino

La torcia da giardino può essere utilizzata solo con gli stoppini rotondi in fibra di vetro raccomandati, con una dimensione di circa 6,5 mm. Quando si inserisce lo stoppino, assicurarsi che sia saldamente posizionato nel suo supporto e che le sue estremità sporgano circa 5 mm dal supporto.

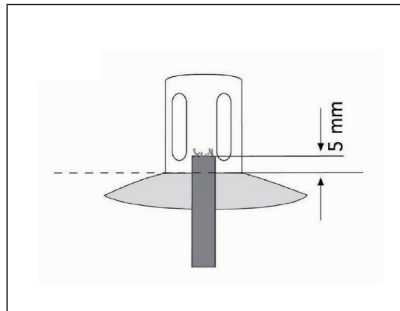

L'apertura dello stoppino deve presentare una tenuta completa. Grazie all'effetto puramente capillare dello stoppino in dotazione, non si brucia e non ha bisogno di essere sostituito.

