



# Graceland TT

Plattenspieler & Jukebox

Turntable & Jukebox

Tocadiscos & Jukebox

Platine vinyle & Jukebox

Giradischi & Jukebox

10030442

# auna

[www.auna-multimedia.com](http://www.auna-multimedia.com)



**Sehr geehrter Kunde,**

wir gratulieren Ihnen zum Erwerb Ihres Gerätes. Lesen Sie die folgenden Hinweise sorgfältig durch und befolgen Sie diese, um möglichen Schäden vorzubeugen. Für Schäden, die durch Missachtung der Hinweise und unsachgemäßen Gebrauch entstehen, übernehmen wir keine Haftung. Scannen Sie den folgenden QR-Code, um Zugriff auf die aktuellste Bedienungsanleitung und weitere Informationen rund um das Produkt zu erhalten:



---

## INHALTSVERZEICHNIS

---

Sicherheitshinweise 4
Geräteübersicht 5
Anschlüsse 8
Inbetriebnahme und Einstellungen 9
CD-Funktionen 10
USB/SD-Funktionen 10
BT-Modus 10
Plattenspieler 11
AUX-Anschluss 11
Lichteffekte 11
Radio-Funktionen 12
Fehlerbehebung 15
Hinweise zur Entsorgung 16
Konformitätserklärung 16

English 17
Español 31
Français 45
Italiano 59

---

## TECHNISCHE DATEN

---

Artikelnummer	10030442
Stromversorgung (Netzteil)	230 V ~ 50 Hz
Stromversorgung (Fernbedienung)	1 x CR2025-Batterie
Anschlüsse	1 x USB-Port, 1 x SD-Speicherkarten-Slot, 1 x 3,5mm-Klinken-AUX-Eingang, 1 x Stereo-Cinch-Line-Ausgang
Kompatible Disc-Formate	CD-R, CD-RW, MP3-CD

---

## SICHERHEITSHINWEISE

---

### Allgemeine Hinweise

- **Blitzschlag** - Wenn Sie das Gerät länger nicht benutzen oder es gewittert, ziehen Sie den Stecker aus der Steckdose oder trennen Sie das Gerät vom Antennenanschluss. Dadurch werden Schäden am Produkt durch Blitzschlag und Überspannung vermieden.
- **Überlastung** - Überlasten Sie keine Steckdosen, Verlängerungskabel oder integrierten Steckdosen, da dies zu einem Brand oder Stromschlag führen kann.
- **Fremdkörper und Flüssigkeitseintritt** - Schieben Sie niemals Gegenstände jeglicher Art durch Öffnungen in das Gerät, da sie gefährliche Spannungspunkte berühren oder Teile kurzschließen können, die zu einem Brand oder einem elektrischen Schlag führen könnten. Verschütten Sie niemals Flüssigkeiten jeglicher Art auf dem Gerät.
- **Reparatur und Wartung** - Versuchen Sie nicht, dieses Produkt selbst zu warten, da Sie sich durch das Öffnen oder Entfernen von Abdeckungen gefährlichen Spannungen oder anderen Gefahren aussetzen. Überlassen Sie alle Wartungsarbeiten qualifiziertem Servicepersonal.
- **Schäden, die einen Service erfordern** - Ziehen Sie den Netzstecker aus der Steckdose und wenden Sie sich an einen qualifizierten Fachbetrieb, wenn eine der folgenden Situationen eintritt:
  - a) Wenn das Netzkabel oder der Stecker beschädigt ist.
  - b) Wenn Flüssigkeit verschüttet wurde oder Gegenstände auf das Produkt gefallen sind.
  - c) Wenn das Produkt Regen oder Wasser ausgesetzt war.
  - d) Wenn das Produkt heruntergefallen oder beschädigt ist.
  - e) Wenn das Produkt eine deutlich verringerte Leistung aufweist.
- **Ersatzteile** - Wenn Ersatzteile benötigt werden, stellen Sie sicher, dass der Fachbetrieb, der die Teile ersetzt, nur Ersatzteile verwendet, die vom Hersteller zugelassen sind oder dieselben Eigenschaften wie das Originalteil haben. Unbefugter Austausch kann zu Feuer, Stromschlag oder anderen Gefahren führen.
- **Wärme** - Stellen Sie das Gerät nicht in der Nähe von Wärmequellen wie Heizkörpern, Heizregistern, Öfen oder anderen Produkten (einschließlich Verstärkern) auf.

## Besondere Hinweise

- Kinder ab 8 Jahren, psychisch, sensorisch und körperlich eingeschränkte Menschen dürfen das Gerät nur benutzen, wenn sie vorher von einer für sie verantwortlichen Aufsichtsperson ausführlich mit den Funktionen und den Sicherheitsvorkehrungen vertraut gemacht wurden und die damit verbundenen Risiken verstehen.
- Kinder sollten beaufsichtigt werden, um sicherzustellen, dass sie nicht mit dem Gerät spielen. Achten Sie darauf, dass Kinder und Babys nicht mit Plastiktüten oder anderen Verpackungsmaterialien spielen.
- Achten Sie darauf, dass der Netzstecker / Netzadapter immer leicht zugänglich bleibt, damit das Gerät im Notfall schnell von Stromnetz getrennt werden kann.
- Wenn Sie das Gerät nicht mehr benutzen, schalten Sie es aus und ziehen Sie den Stecker aus der Steckdose.

---

## GERÄTEÜBERSICHT

---

### Plattenspieler

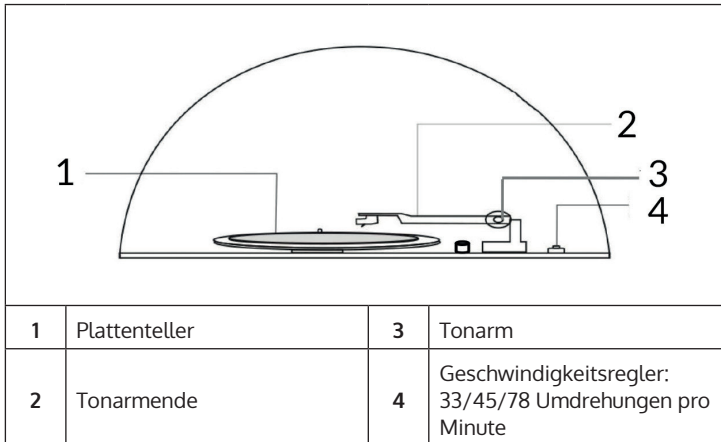

1	Plattenteller	3	Tonarm
2	Tonarmende	4	Geschwindigkeitsregler: 33/45/78 Umdrehungen pro Minute

### Stellschraube für die Transportsicherung

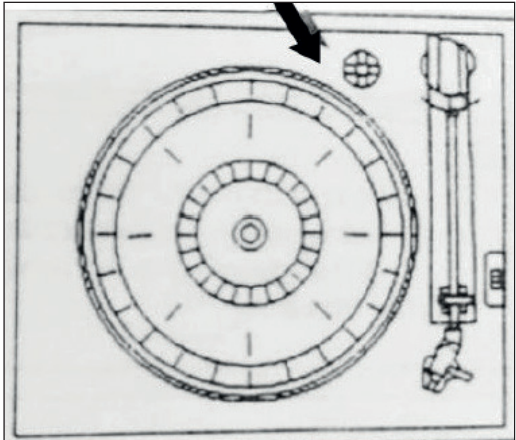

Lösen Sie die Schraube vor der Benutzung des Plattenspielers.

### Tonarmsicherung

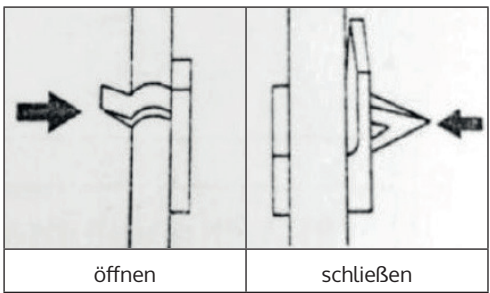

öffnen

schließen

## Jukebox, CD-Player und Bedienfeld

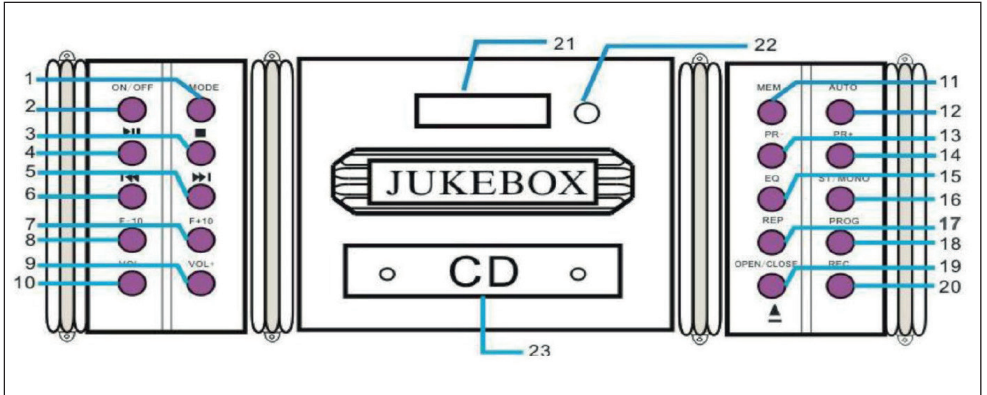

1	MODE (Betriebsmodus wählen)	13	PR- (Voriger Sender)
2	ON/OFF	14	PR+ (Nächster Sender)
3	STOP	15	EQ (Equalizer)
4	PLAY/PAUSE	16	ST/MONO (Stereo/Mono-Empfang umschalten)
5	Vor / Schneller Vorlauf	17	REP (Repeat-Modus ein/aus)
6	Zurück / Schneller Rücklauf	18	PROG (Playlist programmieren)
7	F+10 (10 Tracks vor)	19	OPEN/CLOSE (CD-Fach öffnen/schließen)
8	F-10 (10 Tracks zurück)	20	REC (Aufnahme)
9	VOL+	21	Display
10	VOL-	22	IR Sensor
11	MEM (Aktuellen Radiosender speichern)	23	CD-Fach
12	AUTO (Automatischer Sendersuchlauf)	Hinweis: Die Funktionen lassen sich mit wenigen Ausnahmen (CD-Fach öffnen/schließen) auch per Fernbedienung ansteuern.	

# ANSCHLÜSSE

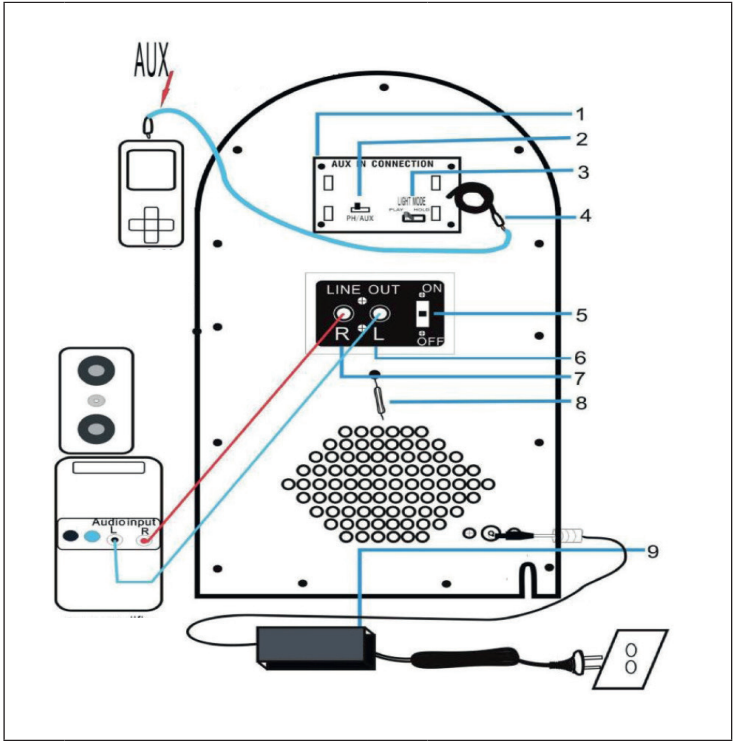

1	MP3-Anschlüsse	6	Line-Out (R/L) für Stereo-Cinch-Kabel
2	Plattenspieler/AUX-Umschalter	7	
3	Schalter für die Lichteffekte	8	FM-Antenne
4	AUX-Anschlusskabel	9	Netzteil/Netzteil-Anschluss
5	Line-Out ON/OFF		



---

# INBETRIEBNAHME UND EINSTELLUNGEN

---

## Inbetriebnahme

Packen Sie das Gerät und alle Zubehörteile vorsichtig aus und entfernen Sie das Verpackungsmaterial. Verbinden Sie das Netzkabel mit einer gewöhnlichen Haushaltssteckdose. Drücken Sie die Taste ON/OFF am Bedienfeld, um das Gerät einzuschalten.

## Modus wählen

Drücken Sie MODE bzw. FUNCTION mehrfach, um zwischen den Modi FM, CD, USB, SD, BT und Phono zu wählen.

## Lautstärke einstellen

Stellen Sie die Ausgabelautstärke mit den Tasten VOL+/- ein.

## Line-Out-Schalter

Falls Sie das Gerät via Cinch-Kabel an eine Stereoanlage/PA oder anderes Audio-Gerät gekoppelt haben, schalten Sie den Line-Out mit dem Schalter an der Rückseite ein/aus.

## Uhrzeit einstellen

- Nach dem Einschalten zeigt das Display die Uhrzeit 00:00 an.
- Halten Sie PROG für 3 - 5 Sekunden gedrückt, um zwischen den Anzeigeformaten 12H bzw. 24H zu wählen. Nutzen Sie die Pfeiltasten zur Auswahl und drücken Sie dann PROG zum Bestätigen.
- Die Stunden-Ziffern blinken nun. Stellen Sie die Stunde mit den Pfeiltasten aus und drücken Sie PROG zum Bestätigen und Fortfahren.
- Wiederholen Sie für die Minuten.

**Hinweis:** Die Uhrzeit wird nicht gespeichert, wenn das Gerät vom Stromnetz getrennt wird.

---

## CD-FUNKTIONEN

---

### Abspielen

Legen Sie CDs mit der bedruckten Seite nach oben in das CD-Fach ein (OPEN/CLOSE). Nutzen Sie die Tasten PLAY/PAUSE, WEITER/ZURÜCK und STOP, um die Wiedergabe zu steuern.

### Abspielmodus

Drücken Sie mehrfach REP für die Abspielmodi REPI (aktueller Titel wird wiederholt), REP (alle Songs der CD werden wiederholt) und RAN (Songs werden in zufälliger Reihenfolge wiedergegeben).

### Playlist

Drücken Sie im STOP-Modus PROG, um eine Abspielliste zu generieren. Wählen Sie mit den Pfeiltasten den ersten Titel aus und bestätigen Sie mit PROG. Wählen Sie dann den nächsten Titel usw. Sie können bis zu 20 Titel hinzufügen. Drücken Sie PLAY/PAUSE zum Abspielen. Drücken Sie zwei mal STOP oder öffnen Sie das CD-Fach, um die Playlist zu löschen.

---

## USB/SD-FUNKTIONEN

---

- Stecken Sie USB- oder SD-Speichermedien in die dafür vorgesehenen Anschlüsse ein.
- Das Display zeigt nach MODE-Wahl von USB/SD die Anzahl der enthaltenen Ordner und Dateien an.
- Nutzen Sie die Tasten PLAY/PAUSE, WEITER/ZURÜCK, F+10/-10 und STOP, um die Wiedergabe zu steuern.

**Hinweis:** Die Abspielmodus und Playlisten-Funktionen funktionieren genau wie bei der CD-Wiedergabe.

---

## BT-MODUS

---

Wählen Sie mit MODE den BT-Modus. Aktivieren Sie BT auch auf Ihrem Smartphone/Tablet und öffnen Sie die Liste der gefundenen BT-Geräte. Verbinden Sie mit JUKEBOX. Trennen Sie die Verbindung durch Umschalten (MODE) oder vonseiten Ihres Smartphones/Tablets.

---

## PLATTENSPIELER

---

- Stellen Sie den Wahlschalter AUX/PHONO auf der Rückseite auf PHONO, wenn Sie den Plattenspieler in Betrieb nehmen möchten.
- Wählen Sie mit MODE den Phono-Modus. Stellen Sie die Drehgeschwindigkeit ein (Schalter neben der Tonarm-Halterung).
- Legen Sie eine Schallplatte auf den Plattenteller. Nutzen Sie den Spindeladapter (Puck), falls nötig.
- Heben Sie den Tonarm von der Ablage und bewegen Sie ihn vorsichtig an die Stelle der Schallplatte, die Sie abspielen möchten. Senken Sie den Tonarm dann vorsichtig auf die Platte.
- Setzen Sie den Tonarm nach dem Ende der Schallplatte wieder auf die Halterung.

**Hinweis:** Falls der Auto-Stop-Bereich der Schallplatte kleiner ist, als gewöhnlich, schalten Sie bitte die Auto-Stop-Funktion ab. Sonst kann es passieren, dass der oder die letzten Tracks des Albums abgebrochen werden, weil der Tonarm zurückfährt.

---

## AUX-ANSCHLUSS

---

Schließen Sie externe Medienplayer (MP3-Player, Smartphone, Laptop) am AUX-Kabel an der Rückseite an. Schieben Sie den AUX/PHONO-Schalter auf die AUX-Position. Nutzen Sie Ihr externes Gerät zur Steuerung der Wiedergabe.

---

## LICHTEFFEKTE

---

Drücken Sie den Schalter LIGHT MODE an der Rückseite der Jukebox, um die Lichteffekte ein- oder auszuschalten. Die Lichtfarbe ändert sich kontinuierlich, solange der LIGHT MODE Schalter auf der Rückseite auf PLAY MODE steht. Kippen Sie den Schalter auf HOLD, um den Farbwechsel anzuhalten und eine bestimmte Farbe dauerhaft einzustellen.

## RADIO-FUNKTIONEN



Für das Radio relevante Tasten



1	ON/OFF (Ein/Standby)
2	MODE (Modus)
3	Vor/Schneller Vorlauf (▶▶)
4	Zurück/Schneller Rücklauf (◀◀)
5	VOL+ (Lautstärke erhöhen)
6	VOL- (Lautstärke verringern)
7	AUTO (Automatische Sendersuche)
8	MEM (Speicherfunktion für Sender)
9	PR+ (Vorwärts nach Sendern suchen)
10	PR- (Rückwärts nach Sendern suchen)
11	ST/MONO (Umschalten zwischen Stereo und Mono)
12	EQ (Equalizer)

## Allgemeine Bedienung

1. Drücken Sie auf die ON/OFF-Taste am Bedienfeld, um das Gerät einzuschalten. Das Gerät wechselt automatisch in den Standby-Modus.
2. Drücken Sie erneut auf die ON/OFF-Taste am Bedienfeld, um das Gerät zu aktivieren. Das Gerät befindet sich automatisch im FM-Radiomodus.
3. Falls sich das Gerät nicht im Radiomodus befinden sollte, drücken Sie mehrfach auf die MODE-Taste, bis das Display den gewünschten Modus anzeigt:

Modus	Anzeige
FM Radio	P00
CD	---- / <i>nod</i>
USB	 <i>Usb</i>
SD	 <b>Sd</b>
BT	 <i>bLUE</i>
Plattenspieler	<i>PH</i>

## Radiosender suchen

**Hinweis:** Der eingebaute Senderspeicher kann bis zu 20 Sender speichern. Die Frequenz des Sender wird aber nicht angezeigt, sondern nur der Speicherplatz des Senders.

- Wenn Sie das Radio zum ersten Mal benutzen, drücken Sie auf die ON/OFF-Taste am Bedienfeld, um das Gerät einzuschalten. Das Gerät wechselt automatisch in den Standby-Modus.
- Drücken Sie erneut auf die ON/OFF-Taste am Bedienfeld, um das Gerät zu aktivieren. Das Gerät befindet sich automatisch im FM-Radiomodus. Falls sich das Gerät nicht im Radiomodus befinden sollte, drücken Sie mehrfach auf die MODE-Taste und wählen Sie den FM-Modus. Das Display zeigt [P00] und aus den Lautsprechern ertönt ein Signal.

### Option 1: Automatische Suche und Speichern

- Drücken Sie die AUTO-Taste, um eine automatische Suche ab 87.5 MHz aufwärts durchzuführen. Die ersten 20 gefundenen Stationen werden im Speicher abgelegt und als [P01] bis [P20] gekennzeichnet.
- Drücken Sie die Tasten PRE- oder PRE+, um durch alle gespeicherten Sender zu navigieren. Auf der LCD-Anzeige erscheint [SCAN] und [P01] bis [P20].

### Option 2: Automatische Suche ohne Speichern

- Drücken Sie lang auf die Taste **◀◀/▶▶** gedrückt, um Radiosender mit starkem Empfang zu finden. Diese Suchfunktion speichert die gefundenen Sender NICHT automatisch und sucht NICHT nach dem ersten gefundenen Radiosender.
- Drücken Sie wiederholt kurz auf die Taste **◀◀/▶▶**. Der FM-Tuner durchsucht das FM-Band bei jedem Tastendruck in Schritten von 0,05 MHz aufwärts oder abwärts.

### Option 3: Manuelle Suche und Speichern

Drücken Sie lang auf die Taste **◀◀/▶▶** gedrückt, um Radiosender mit starkem Empfang zu finden. Drücken Sie dann auf die Taste MEM, um den gefundenen Sender auf einem der Programmplätze [P01] bis [P20] zu speichern. Sie können den gewünschten Programmplatz auswählen, indem Sie auf die Taste PRE+/PRE- drücken. Bestätigen Sie Ihre Auswahl dann, indem Sie erneut auf die Taste MEM drücken.

### Wichtige Hinweise zur Radiofunktion

- Es könne maximal 20 Sender mit starkem Sendesignal gespeichert werden.
- Alle gespeicherten Einstellungen werden gelöscht, wenn das Gerät vom Stromnetz getrennt wird.

## FEHLERBEHEBUNG

Problem	Mögliche Ursache	Lösungsansatz
Das Gerät schaltet sich nicht ein, wenn der Ein-/Ausschalter gedrückt wird.	Das Gerät ist nicht angeschlossen.	Schließen Sie das Gerät an das mitgelieferte Netzteil an.
Aus den Lautsprechern kommt kein Ton.	Die Lautstärke wurde auf leise gestellt.	Stellen Sie die Lautstärke ein.
	Der Eingangs-Regler stimmt nicht mit der Wiedergabe-Quelle überein.	Wählen Sie die gewünschte Eingangsquelle erneut aus.
Der Ton ist gestört.	Die Jukebox steht zu nah an einem TV-Gerät oder einem anderen derartigen Gerät.	Schalten Sie den Fernseher oder ein anderes Gerät aus oder stellen Sie die Jukebox an einen anderen Ort.
Man kann keinen Sender hören oder das Signal erscheint schwach.	Der Sender ist nicht richtig eingestellt.	Stellen Sie den gewünschten Sender richtig ein.
	Ein Fernseher wird in der Nähe benutzt und stört den Radioempfang.	Schalten Sie das störende Fernsehgerät aus.
Der Ton ist verzerrt.	Die Antenne ist nicht richtig ausgerichtet.	Richten Sie die Antenne neu aus, bis der Empfang besser wird.
Kein Ton	Der CD-Player wurde pausiert.	Drücken Sie die Wiedergabe-/Pause-Taste, um die Wiedergabe des Titels fortzusetzen.

---

## HINWEISE ZUR ENTSORGUNG

---



Befindet sich die linke Abbildung (durchgestrichene Mülltonne auf Rädern) auf dem Produkt, gilt die Europäische Richtlinie 2012/19/EU. Diese Produkte dürfen nicht mit dem normalen Hausmüll entsorgt werden. Informieren Sie sich über die örtlichen Regelungen zur getrennten Sammlung elektrischer und elektronischer Gerätschaften. Richten Sie sich nach den örtlichen Regelungen und entsorgen Sie Altgeräte nicht über den Hausmüll. Durch die regelkonforme Entsorgung der Altgeräte werden Umwelt und die Gesundheit Ihrer Mitmenschen vor möglichen negativen Konsequenzen geschützt. Materialrecycling hilft, den Verbrauch von Rohstoffen zu verringern.

Das Produkt enthält Batterien, die der Europäischen Richtlinie 2006/66/EG unterliegen und nicht mit dem normalen Hausmüll entsorgt werden dürfen. Bitte informieren Sie sich über die örtlichen Bestimmungen zur gesonderten Entsorgung von Batterien. Durch regelkonforme Entsorgung schützen Sie die Umwelt und die Gesundheit ihrer Mitmenschen vor negativen Konsequenzen.

---

## KONFORMITÄTSERKLÄRUNG

---

**Hersteller:**

Chal-Tec GmbH, Wallstraße 16, 10179 Berlin, Deutschland.

Die vollständige Konformitätserklärung des Herstellers finden Sie unter folgendem Link: <https://use.berlin/10030442>



**Dear Customer,**

Congratulations on purchasing this device. Please read the following instructions carefully and follow them to prevent possible damages. We assume no liability for damage caused by disregard of the instructions and improper use. Scan the QR code to get access to the latest user manual and more product information.



---

## CONTENT

---

Safety Instructions	18
Device Overview	19
Connections	22
Commissioning and Settings	23
CD Functions	24
USB/SD Functions	24
BT Mode	24
Record Player	25
AUX Connector	25
Light Effects	25
Radio Functions	26
Troubleshooting	29
Hints on Disposal	30
Declaration of Conformity	30

---

## TECHNICAL DATA

---

Item number	10030442
Power supply (power pack)	230 V ~ 50 Hz
Power supply (remote control)	1 x CR2025 battery
Connections	1 x USB port, 1 x SD memory card slot, 1 x 3.5mm jack AUX input, 1 x stereo RCA line output
Compatible Disc Formats	CD-R, CD-RW, MP3-CD

---

## SAFETY INSTRUCTIONS

---

### General information

- **Lightning** - If you are not going to use the device for a long time or if there is a storm, disconnect the plug from the electrical outlet and disconnect the device from the antenna connector. This will avoid damage to the product that may be caused by lightning or overvoltage.
- **Overload** - Do not overload power outlets, extension cords, or built-in power outlets, as this may result in a fire or electric shock.
- **Foreign objects and liquid** - Never push objects of any kind through openings in the device as they may touch dangerous voltage points or short out parts, which could result in a fire or electric shock. Never spill liquids of any kind on the device.
- **Repairs and maintenance** - Do not attempt to service this product yourself, as opening or removing covers will expose you to dangerous voltages or other hazards. Leave all maintenance to qualified service personnel.
- **Damage requiring service** - Disconnect the power plug from the outlet and consult a qualified specialist if any of the following conditions occur:
  - a) If the power cord or plug is damaged.
  - b) If liquid has been spilled or objects have fallen onto the product.
  - c) If the product has been exposed to rain or water.
  - d) If the product has been dropped or damaged.
  - e) If the product has a markedly reduced performance.
- **Replacement parts** - When replacement parts are required, make sure that the service professional who replaces the parts only uses replacement parts that have been approved by the manufacturer or that have the same characteristics as the original part. Unauthorized replacement may result in fire, electric shock or other hazards.
- **Heat** - Do not place the unit near heat sources such as radiators, heaters, stoves or other products (including amplifiers).

## Special Instructions

- This device may be only used by children 8 years old or older and persons with limited physical, sensory and mental capabilities and / or lack of experience and knowledge, provided that they have been instructed in use of the device by a responsible person who understands the associated risks.
- Children should be supervised to ensure that they do not play with the appliance.
- Ensure children and babies do not play with plastic bags or any packaging materials.
- Mains plug/Power adaptor is used as disconnect device and it should remain readily operable during intended use.
- In order to disconnect the apparatus from the mains completely, the main plug/power adaptor should be disconnected from the mains socket outlet completely.

---

## DEVICE OVERVIEW

---

### Record player

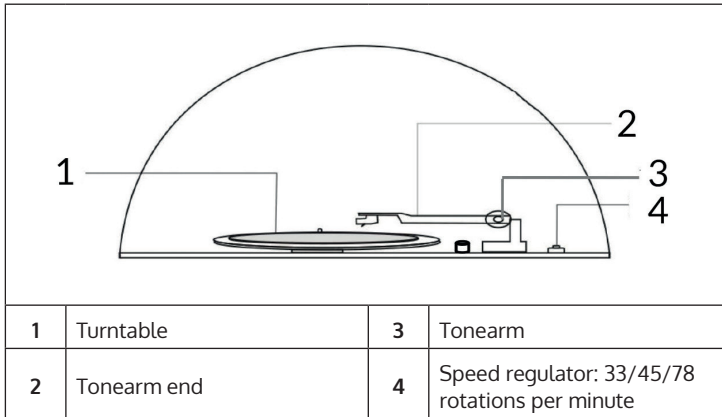

Set screw for the transport lock

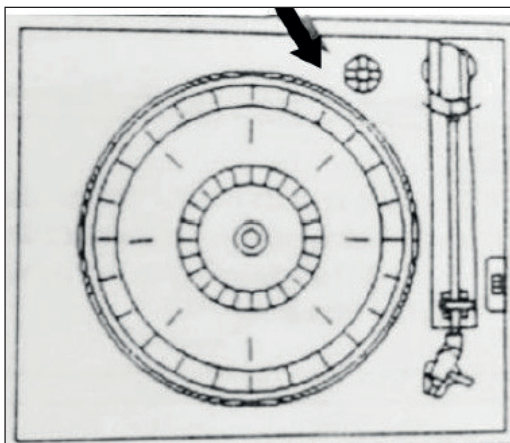

Loosen the screw before using the turntable.

Tonearm protection

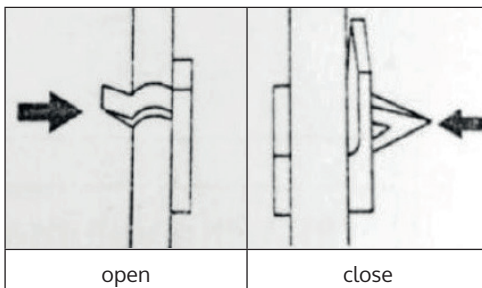

## Jukebox, CD player and control panel

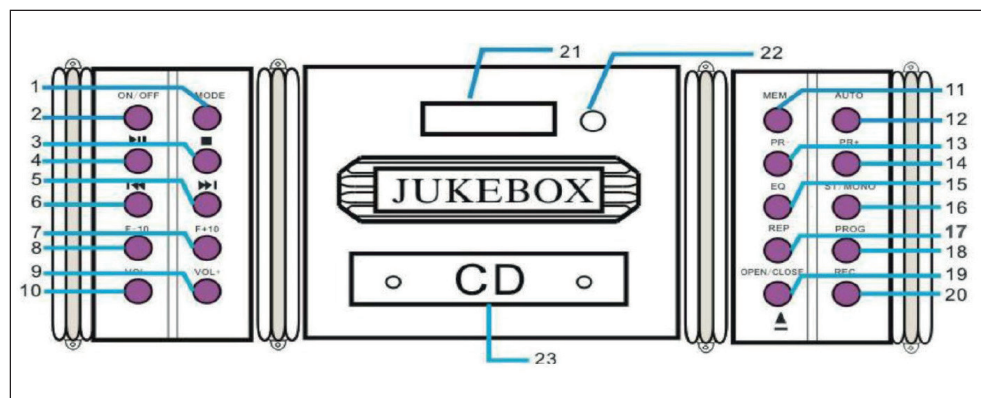

1	MODE (select operating mode)	13	PR- (Previous station)
2	ON/OFF	14	PR+ (Next station)
3	STOP	15	EQ (Equalizer)
4	PLAY/PAUSE	16	ST/MONO (switch stereo/mono reception)
5	Forward / Fast forward	17	REP (repeat mode on/off)
6	Back / Fast rewind	18	PROG (Program Playlist)
7	F+10 (10 tracks forward)	19	OPEN/CLOSE (open/close CD tray)
8	F-10 (10 tracks back)	20	REC (recording)
9	VOL+	21	Display
10	VOL-	22	IR sensor
11	MEM (Save current radio station)	23	CD tray
12	AUTO (Automatic station search)	Note: With a few exceptions (open/close CD compartment) the functions can also be controlled by remote control.	

## CONNECTIONS

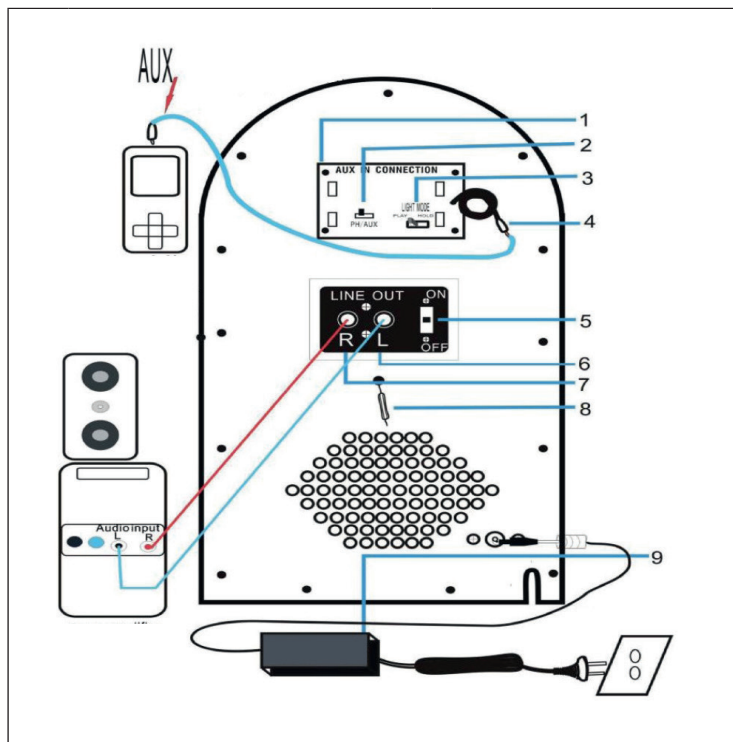

1	MP3 connections	6	Line Out (R/L) for Stereo RCA cable
2	Turntable/AUX switch	7	FM antenna
3	Switch for the lighting effects	8	Power supply unit/power supply connection
4	AUX connection cable	9	
5	Line-Out ON/OFF		

---

## COMMISSIONING AND SETTINGS

---

### Commissioning

Carefully unpack the unit and all accessories and remove the packing material. Connect the power cord to a standard household power outlet. Press the ON/OFF button on the control panel to turn on the machine.

### Selecting the Mode

Press MODE or FUNCTION repeatedly to select between FM, CD, USB, SD, BT and Phono modes.

### Adjusting the volume

Adjust the output volume with the VOL+/- buttons.

### Line Out Switch

If you have connected the unit to a stereo system/PA or other audio device via RCA cable, use the switch on the rear panel to switch the line out on/off.

### Setting the Time

- After switching on, the display shows the time 00:00.
- Press and hold PROG for 3 - 5 seconds to select between the display formats 12H or 24H. Use the arrow keys to select, then press PROG to confirm.
- The hour digits will now flash. Use the arrow keys to set the hour, then press PROG to confirm and continue.
- Repeat for the minutes.

**Note:** The time is not stored when the unit is unplugged from the power supply.

---

## CD FUNCTIONS

---

### Play

Insert CDs into the CD tray with the printed side facing up (OPEN/CLOSE). Use the PLAY/PAUSE, CONTINUE/BACK and STOP buttons to control playback.

### Playback mode

Press REP several times for the play modes REPI (current track is repeated), REP (all songs on the CD are repeated) and RAN (songs are played back in random order).

### Playlist

In STOP mode, press PROG to generate a play list. Use the arrow keys to select the first track and press PROG to confirm. Then select the next title, and so on. You can add up to 20 titles. Press PLAY/PAUSE to play. Press STOP twice or open the CD tray to clear the playlist.

---

## USB/SD FUNCTIONS

---

- Insert USB or SD memory devices into the appropriate ports.
- After selecting MODE from USB/SD, the display shows the number of folders and files contained.
- Use the PLAY/PAUSE, CONTINUE/BACK, F+10/-10 and STOP buttons to control playback.

**Note:** The play mode and playlist functions work in the same way as CD playback.

---

## BT MODE

---

Select the BT mode with MODE. Activate BT also on your smartphone/tablet and open the list of BT devices found. Connect with JUKEBOX. Disconnect by switching (MODE) or from your smartphone/tablet.



---

## RECORD PLAYER

---

- Set the AUX/PHONO selector switch on the rear panel to PHONO when you want to start up the turntable.
- Press MODE to select the phono mode. Adjust the rotation speed (switch next to the tone arm mount).
- Place a record on the turntable. Use the spindle adapter (puck) if necessary.
- Lift the tonearm off the tray and carefully move it to the place where you want to play the record. Then lower the tonearm carefully onto the record.
- After the end of the record, place the tonearm back on the holder.

**Note:** If the auto-stop range of the record is smaller than usual, please turn off the auto-stop function. Otherwise, the last track(s) of the album may be stopped because the tone arm moves back.

---

## AUX CONNECTOR

---

Connect external media players (MP3 player, smartphone, laptop) to the AUX cable on the rear panel. Slide the AUX/PHONO switch to the AUX position. Use your external device to control playback.

---

## LIGHT EFFECTS

---

Press the LIGHT MODE switch on the back of the jukebox to switch the light effects on or off. The light color changes continuously as long as the LIGHT MODE switch on the back is set to PLAY MODE. Tilt the switch to HOLD to stop the color change and set a specific color permanently.

## RADIO FUNCTIONS



### Keys relevant for the radio



1	ON/OFF (On/Standby)
2	MODE
3	Forward/Fast forward (▶▶)
4	Back/Fast return (◀◀)
5	VOL+ (increase volume)
6	VOL- (decrease volume)
7	AUTO (Automatic station search)
8	MEM (Memory function for stations)
9	PR+ (Search forward for stations)
10	PR- (Search backwards for stations)
11	ST/MONO (Switching between stereo and mono)
12	EQ (Equalizer)

## General operation

1. Press the ON/OFF button on the control panel to turn the power on. The appliance automatically switches to standby mode.
2. Press the ON/OFF button on the control panel again to activate the appliance. The unit is automatically in FM radio mode.
3. If the unit is not in radio mode, press the MODE button repeatedly until the display shows the desired mode:

Mode	Display
FM Radio	P00
CD	---- / <i>nod</i>
USB	 <i>Usb</i>
SD	 <b>Sd</b>
BT	 <i>bLUE</i>
Record player	<i>PH</i>

## Search radio stations

**Note:** The built-in station memory can store up to 20 stations. However, the frequency of the station is not displayed, only the memory location of the station.

- When you use the radio for the first time, press the ON/OFF button on the control panel to turn on the unit. The unit will automatically go into standby mode.
- Press the ON/OFF button on the control panel again to activate the unit. The unit is automatically in FM radio mode. If the unit is not in radio mode, press the MODE button repeatedly and select FM mode. The display will show [P00] and a signal will sound from the speakers.

### Option 1: Automatic search and save

- Press the AUTO key to perform an automatic search from 87.5 MHz upwards. The first 20 stations found are stored in memory and marked as [P01] to [P20].
- Press the PRE- or PRE+ keys to navigate through all stored stations. The LCD display will show [SCAN] and [P01] to [P20].

### Option 2: Automatic search without storing

- Press and hold the **◀◀/▶▶** button to find radio stations with strong reception. This search function does NOT automatically save the found stations and does NOT search for the first found radio station.
- Press the **◀◀/▶▶** button briefly and repeatedly. The FM tuner searches the FM band in steps of 0.05 MHz up or down each time the button is pressed.

### Option 3: Manual search and save

Press and hold the **◀◀/▶▶** button to find radio stations with strong reception. Then press the MEM button to store the found station in one of the program locations [P01] to [P20]. You can select the desired program location by pressing the PRE+/PRE- button. Confirm your selection by pressing the MEM key again.

### Important notes on the radio function

- A maximum of 20 stations with a strong transmitter signal can be stored.
- All stored settings are deleted when the unit is disconnected from the mains.

## TROUBLESHOOTING

Problem	Possible Cause	Suggested Solution
Power does not come on when the power switch is pressed	Unit is Unplugged	Connect the unit to the power adaptor supplied with the product
No sound comes out of the speakers	The volume is turned down to low level.	Adjust the volume.
	The input selector does not match the playback/source	Re-select the desired input source.
The Sound is disturbed	The unit is too close to a TV Set or another such device	Turn off the TV or other appliance or re-locate the Jukebox device
Cannot listen to any station or signal appears weak	The station is not tuned-in properly.	Tune-in the desired station properly.
	A TV set is being used nearby and is interfering with the radio reception	Turn-Off the interfering TV set.
The sound is distorted.	The antenna is not oriented properly	Re-orient the antenna until the reception improves
No sound	The CD Player is Paused	Press the Play/Pause button to resume playing the track

---

## HINTS ON DISPOSAL

---



According to the European waste regulation 2012/19/ EU this symbol on the product or on its packaging indicates that this product may not be treated as household waste. Instead it should be taken to the appropriate collection point for the recycling of electrical and electronic equipment. By ensuring this product is disposed of correctly, you will help prevent potential negative consequences for the environment and human health, which could otherwise be caused by inappropriate waste handling of this product. For more detailed information about recycling of this product, please contact your local council or your household waste disposal service.

Your product contains batteries covered by the European Directive. 2006/66/EC, which cannot be disposed of with normal household waste. Please check local rules on separate collection of batteries. The correct disposal of batteries helps prevent potentially negative consequences on the environment and human health.

---

## DECLARATION OF CONFORMITY

---

**Producer:**

Chal-Tec GmbH, Wallstraße 16, 10179 Berlin, Germany.

The complete declaration of conformity of the manufacturer can be found at the following link:  
<https://use.berlin/10030442>

**Estimado cliente:**

Le felicitamos por la adquisición de este producto. Lea atentamente el siguiente manual y siga cuidadosamente las instrucciones de uso con el fin de evitar posibles daños. La empresa no se responsabiliza de los daños ocasionados por un uso indebido del producto o por haber desatendido las indicaciones de seguridad. Escanee el código QR para obtener acceso al manual de usuario más reciente y otra información sobre el producto:

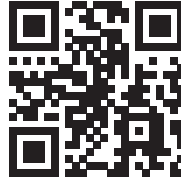

---

## ÍNDICE DE CONTENIDOS

---

Indicaciones de seguridad	32
Vista general del aparato	33
Conexiones	36
Puesta en marcha y configuración	37
Funciones del cd	38
Funciones usb/sd	38
Modo bt	38
Tocadiscos	39
Conexión aux	39
Efectos de luz	39
Funcionamiento de la radio	40
Resolución de anomalías	43
Retirada del aparato	44
Declaración de conformidad	44

---

## DATOS TÉCNICOS

---

Número de artículo	10030442
Suministro eléctrico (fuente de alimentación)	230 V ~ 50 Hz
Suministro eléctrico (mando a distancia)	1x pila tipo CR2025
Conexiones	1 puerto USB, 1 ranura para tarjeta SD, 1 entrada AUX para clavija de 3,5 mm, 1 salida de línea estéreo
Formatos de disco compatibles	CD-R, CD-RW, MP3-CD

---

## INDICACIONES DE SEGURIDAD

---

### Indicaciones generales

- **Relámpago** - Si no va a utilizar el aparato durante un periodo largo de tiempo o si hay una tormenta eléctrica, desenchufe el aparato de la toma de corriente y desconecte el conector de antena. De este modo, protegerá el aparato de los daños que pueden ocasionar relámpagos y la sobretensión.
- **Sobrecarga** - No sobrecargue las tomas de corriente, cables alargadores o tomas de corriente integradas para evitar el riesgo de un incendio o de descarga eléctrica.
- **Objetos extraños y entrada de líquido** - No introduzca objetos de ningún tipo en las ranuras del aparato, ya que podría tocar elementos con voltajes peligrosos o piezas salientes que podrían causar un incendio o una descarga eléctrica. No derrame líquido de ningún tipo sobre el aparato.
- **Reparación y mantenimiento** - No intente reparar el aparato usted mismo, ya que si abre o retira las cubiertas, podría provocar una tensión peligrosa u otro riesgo. Contacte con un servicio técnico para su reparación.
- **Daños que requieren una reparación** - Desconecte el enchufe de la toma de corriente y póngase en contacto con un servicio técnico cualificado si:
  - a) El cable de alimentación o el enchufe está dañado.
  - b) Se ha derramado líquido o se ha caído un objeto en el interior del aparato.
  - c) El producto ha estado expuesto a la lluvia o agua.
  - d) Se ha dejado caer el producto o está dañado.
  - e) El rendimiento del producto ha disminuido considerablemente.
- **Piezas de repuesto** - Si necesita piezas de repuesto, asegúrese de que el técnico que cambiará las piezas utiliza solamente las piezas de recambio originales del fabricante o piezas con las mismas características que las piezas originales. Las piezas no autorizadas pueden provocar incendios, descargas eléctricas y otros riesgos.
- **Calor** - No instale el aparato cerca de las fuentes de calor como radiadores, calentadores, hornos u otros aparatos similares (incluidos amplificadores).



## Indicaciones especiales

- Este aparato puede ser utilizado por niños mayores de 8 años y personas con discapacidades físicas, sensoriales y mentales y/o con falta de experiencia y conocimientos, siempre y cuando hayan sido instruidos sobre el uso del aparato y comprendan los peligros y riesgos asociados.
- Los niños deberán estar vigilados para evitar que jueguen con el aparato. Asegúrese de que los niños y bebés no jueguen con bolsas de plástico u otro material de embalaje.
- La toma de corriente debe ser fácilmente accesible para desconectar el aparato de la red eléctrica en caso de avería.
- Si no utiliza el aparato, apáguelo y desconecte el enchufe de la toma de corriente.

## VISTA GENERAL DEL APARATO

### Tocadiscos

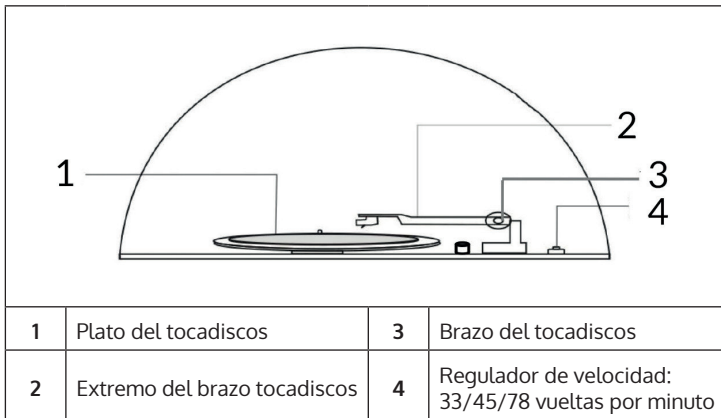

Tornillo de ajuste para asegurar el aparato durante el transporte

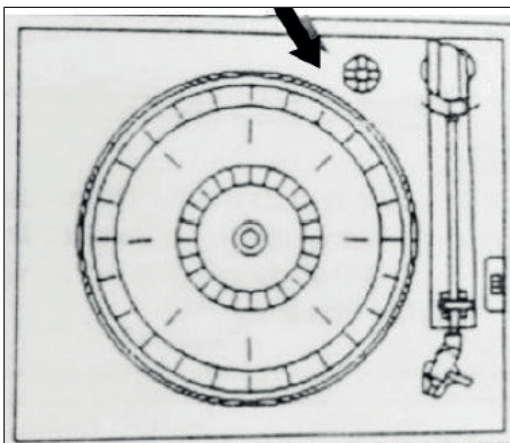

Suelte este tornillo antes de utilizar el tocadiscos.

Bloqueo del brazo

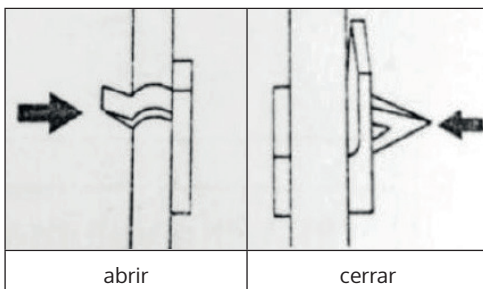

## Gramola, reproductor de CD y panel de control

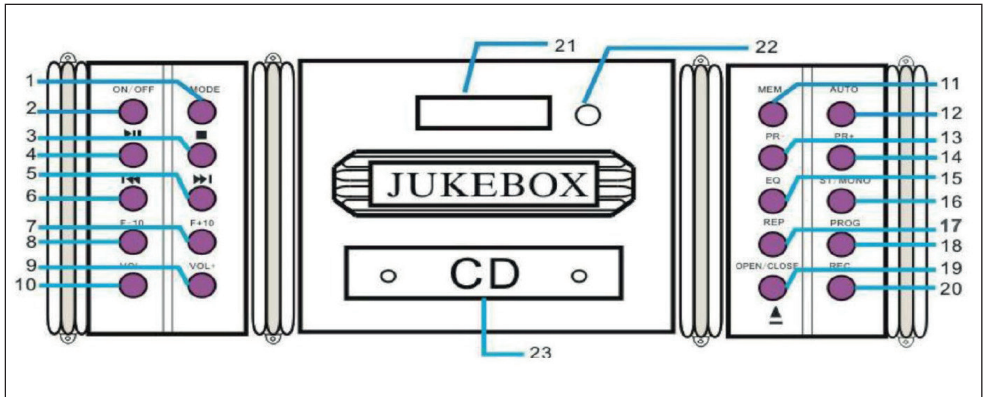

1	MODE (seleccionar modo de funcionamiento)	13	PR- (emisora anterior)
2	ON/OFF	14	PR+ (emisora siguiente)
3	DETENER	15	EQ (ecualizador)
4	PLAY/PAUSE	16	ST/MONO (cambiar la recepción a estéreo/mono)
5	Adelante / avance rápido	17	REP (activar/desactivar modo Repeat)
6	Atrás / retroceso rápido	18	PROG (programar lista de reproducción)
7	F+10 (avanzar 10 pistas)	19	OPEN/CLOSE (Abrir/cerrar compartimento de CD)
8	F-10 (retroceder 10 pistas)	20	REC (Grabación)
9	VOL+	21	Pantalla
10	VOL-	22	Sensor IR
11	MEM (Guardar emisora de radio actual)	23	Compartimento para CD
12	AUTO (Búsqueda automática de emisoras)	Nota: las funciones se pueden controlar a través del mando a distancia exceptuando algunas (p. ej. abrir y cerrar el compartimento de CD).	

## CONEXIONES

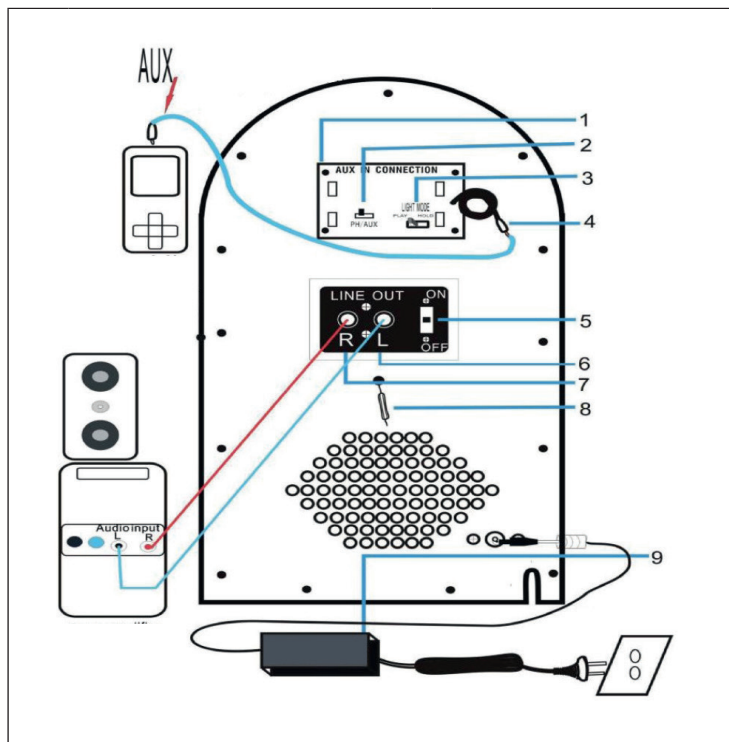

1	Conexiones MP3	6	Salida de línea (R/L) para clavija estéreo
2	Interruptor de cambio entre tocadiscos/AUX	7	
3	Interruptor de efectos de luz	8	Antena FM
4	Cable de conexión AUX	9	Fuente de alimentación/ conexión a la fuente de alimentación
5	Salida de línea ON/OFF		

---

## PUESTA EN MARCHA Y CONFIGURACIÓN

---

### Puesta en funcionamiento

Desembale el aparato y todos sus accesorios con cuidado y retire todo el material de embalaje. Conecte el cable de alimentación a una toma de corriente doméstica. Pulse el botón ON/OFF del panel de control para encender el aparato.

### Seleccionar modo

Pulse el botón MODE o FUNCTION varias veces para elegir entre los modos FM, CD, USB, SD, BT y Phono.

### Regular volumen

Regule el volumen de salida con los botones VOL-/+.

### Interruptor de salida de línea

Si ha conectado el aparato a un equipo estéreo/PA u otro dispositivo de audio mediante un cable RCA, active y desactive la salida de línea con el interruptor situado en la parte trasera.

### Ajustar la hora

- Después de encender el aparato, la pantalla muestra la hora 00:00.
- Mantenga pulsado el botón PROG durante 3-5 segundos para elegir entre los formatos horarios de 12 y 24 horas. Utilice los botones de dirección para realizar su selección y, a continuación, pulse PROG para confirmar.
- Ahora parpadearán los dígitos de las horas. Seleccione las horas con los botones de dirección y pulse PROG para confirmar y continuar.
- Repita el paso para seleccionar los minutos.

**Nota:** La hora no se guardará si desconecta el aparato de la red eléctrica.

---

## FUNCIONES DEL CD

---

### Reproducir

Introduzca el CD con la parte impresa hacia arriba en el compartimento para CD (OPEN/CLOSE). Utilice los botones PLAY/PAUSE, ADELANTE/ATRÁS y STOP para controlar la reproducción.

### Modo de reproducción

Pulse varias veces REP para acceder a los modos de reproducción REP1 (se repite la pista actual), REP (se repiten todas las pistas del CD) y RAN (las pistas se reproducen en modo aleatorio).

### Lista de reproducción

En modo STOP, pulse PROG para generar una lista de reproducción. Seleccione la primera pista con los botones de dirección y confirme con PROG. A continuación, seleccione las siguientes pistas, hasta un máximo de 20. Pulse PLAY/PAUSE para reproducir. Pulse dos veces STOP o abra el compartimento del CD para eliminar la lista de reproducción.

---

## FUNCIONES USB/SD

---

- Conecte el dispositivo de almacenamiento USB o SD en la toma prevista.
- La pantalla muestra, en función de la selección de modo USB/SD, el número de carpetas y archivos existentes.
- Utilice los botones PLAY/PAUSE, ADELANTE/ATRÁS, F+10/-10 y STOP para controlar la reproducción.

**Nota:** El modo de reproducción y las funciones de las listas de reproducción funcionan del mismo modo que la reproducción de CD.

---

## MODO BT

---

Seleccione el modo BT con el botón MODE. Active el BT en su smartphone/tablet y abra la lista de dispositivos BT encontrados. Establezca la conexión con JUKEBOX. Cancele la conexión cambiando de modo (MODE) o desde su smartphone/tableta.

---

## TOCADISCOS

---

- Coloque el interruptor de selección AUX/PHONO de la parte trasera en PHONO cuando desee poner en funcionamiento el tocadiscos.
- Seleccione el modo Phono con el botón MODE. Regule la velocidad de giro (interruptor junto al soporte del brazo).
- Coloque un disco sobre el plato del tocadiscos. Utilice un adaptador de aguja (Puck) si fuera necesario.
- Levante el brazo de su soporte y muévalo con cuidado hacia el lugar del disco que desea reproducir. Baje con cuidado el brazo y colóquelo sobre el plato.
- Cuando finalice la reproducción del disco, vuelva a colocar el brazo sobre su soporte.

**Nota:** Si la zona de detención automática del disco es menor de lo habitual, desactive la función de apagado automático. De lo contrario, puede ocurrir que la última o últimas pistas del álbum se interrumpan por el retroceso del brazo.

---

## CONEXIÓN AUX

---

Conecte dispositivos de reproducción externos (reproductor MP3, smartphone, portátil) con un cable AUX a la parte trasera del aparato. Coloque el interruptor AUX/PHONO en la posición AUX. Utilice su dispositivo externo para controlar la reproducción.

---

## EFFECTOS DE LUZ

---

Pulse el interruptor LIGHT MODE situado en la parte trasera del tocadiscos para activar o desactivar los efectos de luz. El color de la luz cambia constantemente mientras el interruptor LIGHT MODE situado en la parte trasera se encuentre en la posición PLAY MODE. Deslice el interruptor hasta HOLD para detener el cambio de color y configurar de manera permanente un color determinado.

## FUNCIONAMIENTO DE LA RADIO

### Botones relevantes para la radio





1	ON/OFF (encendido/espera)
2	MODE (modo)
3	Adelante / avance rápido (▶▶)
4	Atrás / retroceso rápido (◀◀)
5	VOL+ -(subir volumen)
6	VOL- (bajar volumen)
7	AUTO (Búsqueda automática de emisoras)
8	MEM (Función de memoria para emisoras)
9	PR+ (Buscar emisoras hacia adelante)
10	PR- (buscar emisoras hacia atrás)
11	ST/MONO (El aparato cambia entre estéreo y mono)
12	EQ (ecualizador)



## Utilización general

1. Pulse el botón ON/OFF en el panel de control para encender el aparato. El aparato cambia automáticamente al modo de espera.
2. Pulse de nuevo el botón ON/OFF del panel de control para activar el aparato. El aparato se encuentra automáticamente en el modo de radio FM.
3. Si el aparato no se encuentra en modo radio, pulse varias veces el botón MODE hasta que la pantalla muestre el modo deseado:

Modo	Indicador
Radio FM	P00
CD	---- / <i>nod</i>
USB	 <i>Usb</i>
SD	 <b>Sd</b>
BT	 <i>bLUE</i>
Tocadiscos	<i>PH</i>

## Buscar emisora de radio

**Nota:** La memoria de emisoras integrada puede almacenar hasta 20 emisoras. La frecuencia de la emisora no aparece, sino que solo se muestra el espacio de memoria de la emisora.

- Si utiliza la radio por primera vez, pulse el botón ON/OFF del panel de control para encender el aparato. El aparato cambia automáticamente al modo de espera.
- Pulse de nuevo el botón ON/OFF del panel de control para activar el aparato. El aparato pasa automáticamente al modo de radio FM. Si el aparato no se encuentra en modo radio, pulse varias veces el botón MODE y seleccione el modo FM. La pantalla muestra [P00] y los altavoces emiten una señal acústica.

### Opción 1: Búsqueda automática y memorización

- Pulse el botón AUTO para realizar una búsqueda automática hacia adelante desde 87.5 MHz. Las 20 primeras emisoras encontradas se almacenarán en la memoria y se identificarán desde [P01] hasta [P20].
- Pulse los botones PRE- o PRE+ para navegar entre todas las emisoras guardadas. En la pantalla LCD aparece [SCAN] y [P01] y [P20].

### Opción 2: Búsqueda automática sin guardar

- Mantenga pulsado el botón ◀◀/▶▶ para localizar emisoras de radio con intensidad elevada de la señal. Esta función de búsqueda NO almacena automáticamente las emisoras encontradas y NO busca las primeras emisoras de radio encontradas.
- Pulse de nuevo el botón ◀◀/▶▶. El sintonizador FM realiza una búsqueda por la banda FM cada vez que pulse el botón en intervalos de 0,05 MHz, tanto en sentido regresivo como progresivo.

### Opción 3: Búsqueda manual y memorización

Mantenga pulsado el botón ◀◀/▶▶ para localizar emisoras de radio con intensidad elevada de la señal. Pulse el botón MEM para guardar la emisora localizada en uno de los espacios de memoria [P01] hasta [P20]. Puede seleccionar el espacio deseado del programa presionando el botón PRE+/PRE-. Confirme la selección pulsando de nuevo el botón MEM.

### Indicaciones importantes del funcionamiento de la radio

- Pueden almacenarse un máximo de 20 emisoras con intensidad elevada de la señal.
- Se eliminarán todos los ajustes almacenados cuando desconecte el aparato de la red eléctrica.

## RESOLUCIÓN DE ANOMALÍAS

Anomalía	Posible causa	Posible solución
El aparato no se enciende cuando se pulsa el botón Power.	El aparato no está enchufado.	Conecte el aparato al cable de alimentación suministrado.
Los altavoces no emiten sonido.	El volumen es demasiado bajo.	Suba el volumen.
	El interruptor de entrada no coincide con la fuente de reproducción.	Vuelva a elegir la fuente de entrada deseada.
El sonido está distorsionado.	La gramola se halla demasiado cerca de un televisor o un aparato similar.	Apague el televisor u otro aparato o instale la gramola en otro lugar.
La gramola no recibe emisoras o la señal es débil.	La emisora no está sintonizada correctamente.	Sintonice correctamente la emisora deseada.
	Hay un televisor encendido cerca que distorsiona la recepción de radio.	Apague el televisor.
No hay sonido.	La antena no está bien orientada.	Vuelva a orientar la antena hasta que mejore la recepción.
No hay sonido.	El reproductor de CD está pausado.	Pulse de nuevo el botón Play/Pause para continuar con la reproducción de una pista.

---

## RETIRADA DEL APARATO

---



Si el aparato lleva adherida la ilustración de la izquierda (el contenedor de basura tachado) entonces rige la normativa europea, directiva 2012/19/UE. Este producto no debe arrojarse a un contenedor de basura común. Infórmese sobre las leyes territoriales que regulan la recogida separada de aparatos eléctricos y electrónicos. Respete las leyes territoriales y no arroje aparatos viejos al cubo de la basura doméstica. Una retirada de aparatos conforme a las leyes contribuye a proteger el medio ambiente y a las personas a su alrededor frente a posibles consecuencias perjudiciales para la salud. El reciclaje ayuda a reducir el consumo de materias primas.

Este producto contiene pilas que según la Normativa europea 2006/66/CE no deben ser arrojadas al cubo de la basura común. Infórmese sobre la legislación de su país que regula la retirada y eliminación de las pilas y baterías. La retirada y eliminación de pilas conforme a la ley, protege el medio ambiente y a las personas frente a posibles riesgos para la salud.

---

## DECLARACIÓN DE CONFORMIDAD

---

**Fabricante:**

Chal-Tec GmbH, Wallstraße 16, 10179 Berlín (Alemania).

Puede descargar la declaración de conformidad completa del fabricante en el siguiente enlace:

<https://use.berlin/10030442>

**Cher client,**

Toutes nos félicitations pour l'acquisition de ce nouvel appareil. Veuillez lire attentivement les instructions suivantes de branchement et d'utilisation afin d'éviter d'éventuels dommages. Le fabricant ne saurait être tenu pour responsable des dommages dus au non-respect des consignes de sécurité et à la mauvaise utilisation de l'appareil. Scannez le QR-Code pour accéder à la dernière version du mode d'emploi et à d'autres informations concernant le produit:

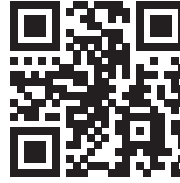

---

## SOMMAIRE

---

- Consignes de sécurité 46
- Aperçu de l'appareil 47
- Connexions 50
- Mise en marche et réglages 51
- Fonctions du cd 52
- Fonctions usb/sd 52
- Mode bt 52
- Platine vinyle 53
- Branchement aux 53
- Effets d'éclairage 53
- Fonctions de la radio 54
- Résolution des problèmes 57
- Conseils pour le recyclage 58
- Déclaration de conformité 58

---

## FICHE TECHNIQUE

---

Numéro d'article	10030442
Alimentation (adaptateur secteur)	230 V ~ 50 Hz
Alimentation (télécommande)	1 x pile CR2025
Connexions	1 x port USB, 1 x lecteur de cartes SD, 1 x entrée AUX jack 3,5mm, 1 x sortie de ligne stéréo RCA
Formats de disques compatibles	CD-R, CD-RW, MP3-CD

---

## CONSIGNES DE SÉCURITÉ

---

### Consignes générales

- **Foudre** - Si vous n'utilisez pas l'appareil pendant une longue période ou s'il y a de l'orage, débranchez la fiche de la prise et débranchez l'antenne de l'appareil. Cela évite d'endommager le produit à cause de la foudre et des surtensions.
- **Surcharge** - Ne surchargez pas les prises de courant, les rallonges ou les prises de courant, car cela pourrait provoquer un incendie ou une électrocution.
- **Corps étranger et insertion de liquides** - Ne glissez jamais d'objets d'aucune sorte à travers les ouvertures de l'appareil, car ils pourraient toucher des points de tension dangereux ou court-circuiter des éléments, ce qui pourrait provoquer un incendie ou une électrocution. Ne renversez jamais de liquides d'aucune sorte sur l'appareil.
- **Réparation et maintenance** - Ne tentez pas de réparer ce produit vous-même en vous exposant à des tensions dangereuses ou à d'autres risques en ouvrant ou en retirant les couvercles. Confiez toute la maintenance à un personnel qualifié.
- **Dégâts nécessitant une intervention de professionnel** - Débranchez la fiche de la prise et consultez un spécialiste qualifié si l'une des situations suivantes se produit :
  - a) Lorsque le câble secteur ou la fiche sont endommagés.
  - b) Lorsque des liquides ont été renversés ou que des objets sont tombés sur l'appareil.
  - c) Lorsque le produit a été exposé à la pluie ou à l'eau.
  - d) Lorsque le produit a fait une chute ou a été endommagé.
  - e) Lorsque le produit a des performances sensiblement réduites.
- **Pièces de rechange** - Si des pièces de rechange sont nécessaires, assurez-vous que l'entreprise spécialisée qui remplace les pièces n'utilise que des pièces de rechange approuvées par le fabricant ou qui ont les mêmes caractéristiques que la pièce d'origine. Le remplacement non autorisé peut entraîner un incendie, un choc électrique ou vous exposer à d'autres dangers.
- **Chaleur** - Ne placez pas l'appareil à proximité de sources de chaleur telles que des radiateurs, des grilles de chauffage, des poêles ou d'autres produits (y compris les amplificateurs).

## Consignes particulières

- Cet appareil peut être utilisé par des enfants de 8 ans ou plus et des personnes ayant des capacités physiques, sensorielles et mentales limitées et / ou dénuées d'expérience et de connaissances, à condition d'avoir été instruits au fonctionnement de l'appareil par une personne responsable et d'en comprendre les risques associés.
- Surveillez les enfants pour vous assurer qu'ils ne jouent pas avec l'appareil. Assurez-vous que les enfants et les bébés ne jouent pas avec des sacs en plastique ou d'autres matériaux d'emballage.
- Assurez-vous que la fiche / l'adaptateur restent toujours facilement accessibles, de sorte que l'appareil puisse être rapidement déconnecté du secteur en cas d'urgence.
- Lorsque vous n'utilisez plus l'appareil, éteignez-le et débranchez-le de la prise de secteur.

## APERÇU DE L'APPAREIL

### Platine vinyle

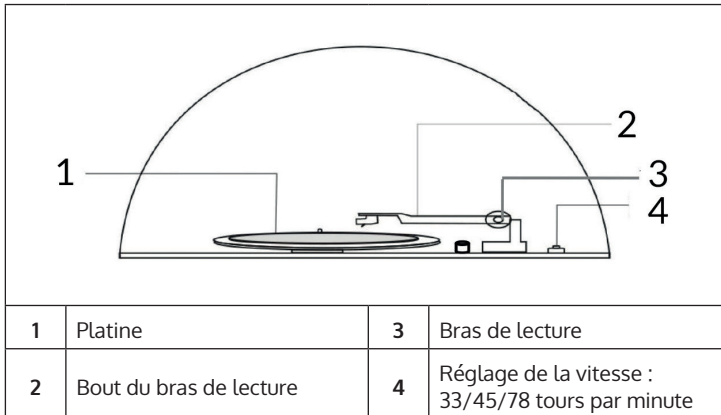

### Vis de blocage pour un transport sécurisé

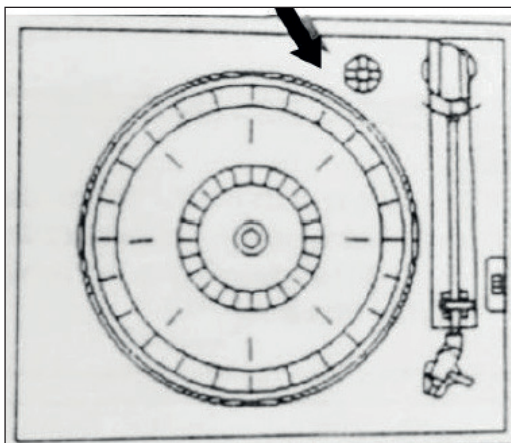

Desserrez la vis avant d'utiliser la platine.

### Verrouillage du bras de lecture

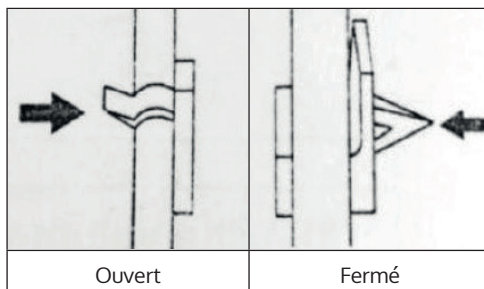



## Jukebox, lecteur CD et panneau de commande

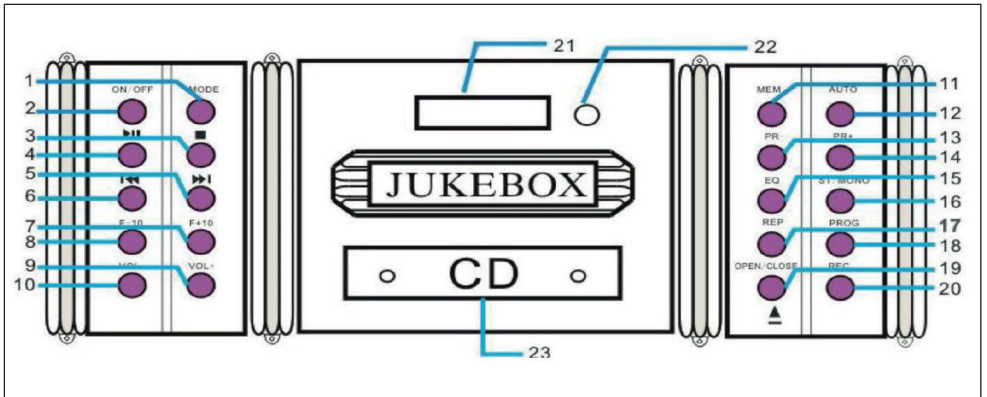

1	MODE (choix du mode)	13	PR- (station précédente)
2	ON/OFF	14	PR+ (station suivante)
3	STOP	15	EQ (égaliseur)
4	PLAY/PAUSE	16	ST/MONO (basculer entre la réception stéréo/mono)
5	Avance / avance rapide	17	REP (mode répétition marche/arrêt)
6	Retour / retour rapide	18	PROG (programmation de liste de lecture)
7	F+10 (saut avant 10 pistes)	19	OPEN/CLOSE (ouvrir /fermer le compartiment CD)
8	F-10 (saut arrière 10 pistes)	20	REC (enregistrement)
9	VOL+	21	Écran
10	VOL-	22	Capteur IR
11	MEM (mémoriser la station en cours de lecture)	23	Compartiment CD
12	AUTO (recherche automatique des stations)	Remarque : À quelques exceptions près (ouverture / fermeture du compartiment CD), les fonctions sont également accessibles par télécommande.	

## CONNEXIONS

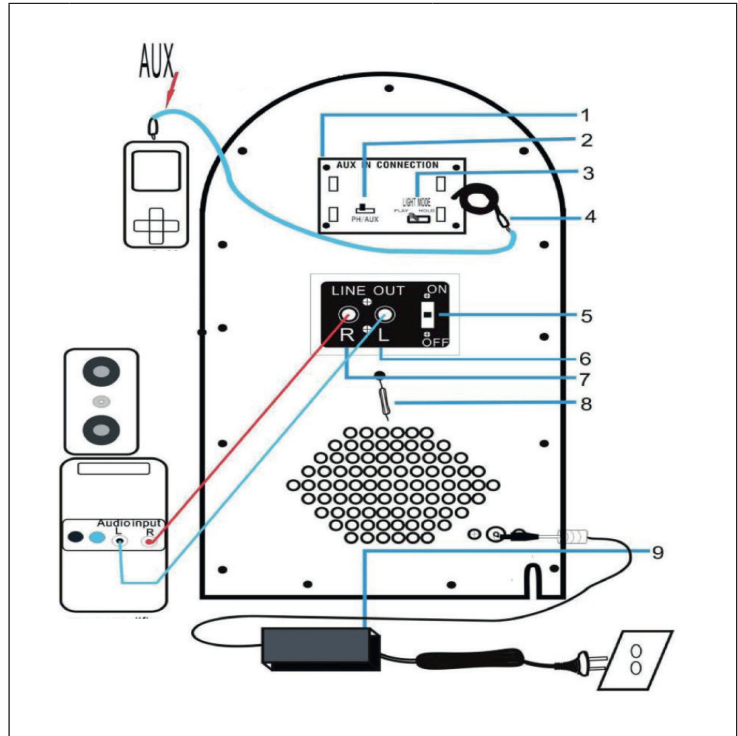

1	Connexions MP3	6	Sortie de ligne (R / L) pour câble RCA stéréo
2	Sélecteur Platine vinyle /AUX	7	
3	Commutateur pour les effets d'éclairage	8	Antenne <sup>2</sup> FM
4	Câble de branchement AUX	9	Adaptateur / prise de l'adaptateur
5	Line-Out ON/OFF		

---

## MISE EN MARCHÉ ET RÉGLAGES

---

### Mise en marche

Déballez soigneusement l'appareil et tous les accessoires et retirez le matériel d'emballage. Branchez le cordon d'alimentation sur une prise standard. Appuyez sur ON / OFF du panneau de commande pour allumer l'appareil.

### Choix du mode

Appuyez plusieurs fois sur MODE ou FUNCTION pour choisir entre les modes FM, CD, USB, SD, BT et Phono.

### Réglage du volume

Réglez le volume avec les touches VOL+/-.

### Commutateur de sortie de ligne

Si vous avez connecté l'appareil à une chaîne stéréo / une sono ou à un autre appareil audio par un câble RCA, activez / désactivez la sortie de ligne avec l'interrupteur à l'arrière.

### Réglage de l'heure

- Au démarrage, l'écran affiche l'heure 00:00.
- Maintenez la touche PROG pendant 3 à 5 secondes pour choisir entre les formats d'affichage 12H ou 24H. Utilisez les touches fléchées pour sélectionner, puis appuyez sur PROG pour confirmer.
- Les chiffres des heures clignotent maintenant. Réglez l'heure avec les touches fléchées et appuyez sur PROG pour confirmer et continuer.
- Faites de même pour les minutes.

**Remarque :** l'heure ne reste pas en mémoire si l'appareil est débranché du secteur.

---

## FONCTIONS DU CD

---

### Lecture

Placez les CD dans le compartiment à CD, face imprimée vers le haut (OPEN / CLOSE). Utilisez les touches PLAY / PAUSE, NEXT / PREVIOUS et STOP pour contrôler la lecture.

### Mode de lecture

Appuyez plusieurs fois sur REP pour les modes de lecture REPI (la plage actuelle est répétée), REP (toutes les chansons du CD sont répétées) et RAN (les chansons sont lues dans un ordre aléatoire).

### Playlist

En mode STOP, appuyez sur PROG pour générer une liste de lecture. Utilisez les touches fléchées pour sélectionner le premier titre et confirmez avec PROG. Sélectionnez ensuite la piste suivante, etc. Vous pouvez ajouter jusqu'à 20 pistes. Appuyez sur PLAY / PAUSE pour lire. Appuyez deux fois sur STOP ou ouvrez le compartiment CD pour supprimer la liste de lecture.

---

## FONCTIONS USB/SD

---

- Insérez un support de stockage USB ou SD dans les ports fournis.
- Après avoir sélectionné le MODE USB / SD, l'écran affiche le nombre de dossiers et de fichiers contenus.
- Utilisez les touches PLAY / PAUSE, NEXT / PREVIOUS, F + 10 / -10 et STOP pour contrôler la lecture.

**Remarque :** Le mode de lecture et les fonctions de liste de lecture fonctionnent exactement comme la lecture de CD.

---

## MODE BT

---

Sélectionnez le mode BT avec MODE. Activez BT sur votre smartphone ou tablette et ouvrez la liste des appareils BT trouvés. Connectez-vous à JUKEBOX. Supprimez la connexion en basculant (MODE) ou depuis votre smartphone / tablette.

---

## PLATINE VINYLE

---

- Réglez le sélecteur AUX / PHONO à l'arrière sur PHONO si vous souhaitez utiliser la platine vinyle.
- Utilisez MODE pour sélectionner le mode phono. Réglez la vitesse de rotation (interrupteur à côté du support de bras de lecture).
- Placez un disque sur la platine. Utilisez l'adaptateur (centreur) si nécessaire.
- Soulevez le bras de lecture de son support et déplacez-le avec précaution jusqu'au point du disque que vous souhaitez lire. Ensuite, abaissez soigneusement le bras de lecture sur le disque.
- Remettez le bras de lecture sur le support à la fin du disque.

**Remarque :** Si la plage d'arrêt automatique du disque est plus petite que d'habitude, désactivez la fonction d'arrêt automatique. Sinon, il peut arriver que la ou les dernières pistes de l'album soient abandonnées car le bras de lecture retourne sur son support.

---

## BRANCHEMENT AUX

---

Connectez des lecteurs multimédias externes (lecteur MP3, smartphone, ordinateur portable) au câble AUX à l'arrière. Mettez le commutateur AUX / PHONO sur la position AUX. Utilisez votre appareil externe pour contrôler la lecture.

---

## EFFETS D'ÉCLAIRAGE

---

Appuyez sur le commutateur LIGHT MODE à l'arrière du juke-box pour activer ou désactiver les effets d'éclairage. La couleur de la lumière change continuellement tant que le commutateur LIGHT MODE à l'arrière est réglé sur PLAY MODE. Basculez le commutateur sur HOLD pour arrêter le changement de couleur et définir une couleur spécifique de manière permanente.

## FONCTIONS DE LA RADIO



### Boutons relatifs à la radio



1	ON/OFF (marche/veille)
2	MODE
3	Avance /avance rapide (▶▶)
4	Retour /retour rapide (◀◀)
5	VOL+ (augmenter le volume)
6	VOL- (réduire le volume)
7	AUTO (recherche automatique de stations)
8	MEM (fonction mémorisation de station)
9	PR+ (recherche avant de stations)
10	PR- (recherche arrière de stations)
11	ST/MONO (basculer entre les modes stéréo et mono)
12	EQ (égaliseur)

## Fonctionnement général

1. Appuyez sur MARCHE / ARRÊT du panneau de commande pour allumer l'appareil. L'appareil passe automatiquement en mode veille.
2. Appuyez à nouveau sur MARCHE / ARRÊT du panneau de commande pour activer l'appareil. L'appareil est automatiquement en mode radio FM.
3. Si l'appareil n'est pas en mode radio, appuyez plusieurs fois sur MODE jusqu'à ce que l'écran affiche le mode souhaité:

Mode	Voyant
FM Radio	P00
CD	---- / <i>nod</i>
USB	 <i>Usb</i>
SD	 <b>Sd</b>
BT	 <i>bLUE</i>
Platine vinyle	<i>PH</i>

## Recherche d'une station radio

**Remarque :** La mémoire de station intégrée peut stocker jusqu'à 20 stations. La fréquence de la station n'est pas affichée mais seulement l'emplacement de stockage de la station.

- Lorsque vous utilisez la radio pour la première fois, appuyez sur MARCHE / ARRÊT du panneau de commande pour allumer la radio. L'appareil passe automatiquement en mode veille.
- Appuyez à nouveau sur MARCHE / ARRÊT du panneau de commande pour activer l'appareil. L'appareil est automatiquement en mode radio FM. Si l'appareil n'est pas en mode radio, appuyez plusieurs fois sur MODE et sélectionnez le mode FM. L'écran affiche [P00] et émet un signal par les enceintes.

### Option 1 : recherche et mémorisation automatiques

- Appuyez sur AUTO pour effectuer une recherche automatique à partir de 87,5 MHz. Les 20 premières stations trouvées sont stockées dans la mémoire et identifiées comme [P01] à [P20].
- Appuyez sur PRE- ou PRE + pour parcourir toutes les stations mémorisées. [SCAN] et [P01] à [P20] apparaissent sur l'écran LCD.

### Option 2 : recherche automatique sans mémorisation

- Appuyez longuement sur **◀◀/▶▶** pour trouver des stations de radio avec une forte réception. Cette fonction de recherche ne sauvegarde PAS automatiquement les stations trouvées et ne recherche PAS la première station de radio trouvée.
- Appuyez brièvement sur la touche **◀◀/▶▶** à plusieurs reprises. Le tuner FM balaye la bande FM par incréments de 0,05 MHz vers le haut ou vers le bas à chaque appui sur une touche.

### Option 3 : recherche manuelle et mémorisation

Appuyez longuement sur **◀◀/▶▶** pour trouver des stations de radio avec une forte réception. Appuyez ensuite sur la touche MEM pour enregistrer la station trouvée dans l'une des positions de programme [P01] à [P20]. Vous pouvez sélectionner la position de programme souhaitée en appuyant sur PRE + / PRE-. Puis confirmez votre sélection en appuyant à nouveau sur MEM.

### Informations importantes pour le fonctionnement de la radio

- Un maximum de 20 stations avec un signal de transmission puissant peut être mémorisé.
- Tous les paramètres enregistrés sont supprimés lorsque l'appareil est déconnecté du secteur.



## RÉSOLUTION DES PROBLÈMES

Problème	Cause possible	Solution
L'appareil ne s'allume pas lorsqu'on appuie sur le bouton de marche/arrêt.	L'appareil n'est pas branché.	Branchez l'appareil à l'aide de l'adaptateur fourni.
Le haut-parleur n'émet aucun son.	Le son est réglé trop bas.	Réglez le volume.
	Le contrôle d'entrée ne correspond pas à la source de lecture.	Choisissez la bonne source d'entrée.
Le son est parasité.	L'appareil est trop près d'une TV ou d'un autre appareil similaire.	Éteignez le téléviseur ou l'autre appareil ou déplacez le jukebox.
Impossible d'écouter une station ou bien le signal semble très faible.	La station n'est pas bien réglée.	Réglez correctement la station désirée.
	Vous utilisez un téléviseur à proximité et cela perturbe la réception radio.	Eteignez le téléviseur qui cause les parasites.
Le son est distordu.	L'antenne est mal orientée.	Ajustez la position de l'antenne jusqu'à ce que la réception soit meilleure.
Pas de son	Le lecteur CD a été mis en pause.	Appuyez sur la touche de lecture / Pause pour reprendre la lecture du titre.

---

## CONSEILS POUR LE RECYCLAGE

---



Vous trouverez sur le produit l'image ci-contre (une poubelle sur roues, barrée d'une croix), ce qui indique que le produit se trouve soumis à la directive européenne 2012/19/UE. Renseignez-vous sur les dispositions en vigueur dans votre région concernant la collecte séparée des appareils électriques et électroniques. Respectez-les et ne jetez pas les appareils usagés avec les ordures ménagères. La mise en rebut correcte du produit usagé permet de préserver l'environnement et la santé. Le recyclage des matériaux contribue à la préservation des ressources naturelles.

Ce produit contient des piles qui sont soumises à la directive européenne 2006/66/CE selon laquelle elles ne doivent pas être éliminées avec les ordures ménagères. Renseignez-vous sur les dispositions en vigueur concernant la mise en rebut séparée des piles. La mise en rebut correcte du produit usagé permet de préserver l'environnement et la santé.

---

## DÉCLARATION DE CONFORMITÉ

---

**Fabricant :**

Chal-Tec GmbH, Wallstraße 16, 10179 Berlin, Allemagne.

La déclaration complète de conformité du fabricant est accessible par le lien suivant :  
<https://use.berlin/10030442>

Gentile cliente,

La ringraziamo per aver acquistato il dispositivo. La preghiamo di leggere attentamente le seguenti istruzioni per l'uso e di seguirle per evitare possibili danni tecnici. Non ci assumiamo alcuna responsabilità per danni scaturiti da una mancata osservazione delle avvertenze di sicurezza e da un uso improprio del dispositivo. Scansionare il codice QR seguente, per accedere al manuale d'uso più attuale e per ricevere informazioni sul prodotto.

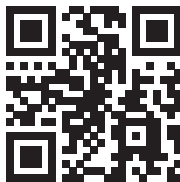

---

## INDICE

---

Avvertenze di sicurezza	60
Descrizione del dispositivo	61
Connessioni	64
Messa in funzione e impostazioni	65
Funzioni cd	66
Funzioni usb/sd	66
Modalità bt	66
Giradischi	67
Connessione aux	67
Effetti luminosi	67
Funzioni radio	68
Correzione degli errori	71
Smaltimento	72
Dichiarazione di conformità	72

---

## DATI TECNICI

---

Numero articolo	10030442
Alimentazione (alimentatore)	230 V ~ 50 Hz
Alimentazione (telecomando)	1 batteria CR2025
Connessioni	1 x porta USB, 1 x slot per schede SD, 1 x ingresso AUX jack da 3,5 mm, 1 x uscita RCA stereo line
Formati CD compatibili	CD-R, CD-RW, CD-MP3

---

## AVVERTENZE DI SICUREZZA

---

### Avvertenze generali

- **Colpo di fulmine** – Se il dispositivo non viene utilizzato o c'è un temporale, staccare la spina dalla presa di corrente e scollegare il dispositivo dalla connessione dell'antenna. In questo modo si evitano danni al dispositivo dovuti a colpi di fulmine o sovratensione.
- **Sovraccarico** – Non sovraccaricare prese elettriche, prolunga o prese di corrente integrate, in quanto ciò potrebbe causare incendi o folgorazioni.
- **Corpi estranei e liquidi** – Non infilare nessun tipo di oggetto nelle aperture del dispositivo, in quanto si potrebbe entrare in contatto con pericolosi punti di tensione o causare il cortocircuito di alcune componenti. Questo potrebbe causare incendi o folgorazioni. Non rovesciare liquidi sul dispositivo.
- **Riparazione e manutenzione** – Non cercare di effettuare opere di manutenzione in modo autonomo, dato che rimuovendo o aprendo le coperture potrebbero liberarsi tensioni pericolose o insorgere altri rischi. Lasciare che le opere di manutenzione siano effettuate da personale tecnico qualificato.
- **Danni che necessitano manutenzione** – Staccare la spina dalla presa elettrica e rivolgersi a un'azienda specializzata se si verificano le seguenti situazioni:
  - a) Se cavo di alimentazione o spina sono danneggiati.
  - b) Se sono stati rovesciati liquidi o sono caduti oggetti sopra al dispositivo.
  - c) Se il prodotto è stato esposto a pioggia o acqua.
  - d) Se il prodotto è caduto o è danneggiato.
  - e) Se il prodotto presenta prestazioni sensibilmente al di sotto della norma.
- **Parti di ricambio** – Se sono necessarie parti di ricambio, assicurarsi che l'azienda specializzata che si occupa della sostituzione utilizzi solo parti autorizzate dal produttore o con caratteristiche equivalenti alle parti originali. Una sostituzione non adeguata può causare incendi, folgorazioni o altri rischi.
- **Calore** – Non posizionare il dispositivo nei pressi di fonti di calore, come termosifoni, radiatori convettivi, forni o altri prodotti (inclusi amplificatori).

## Avvertenze particolari

- Questo dispositivo può essere utilizzato da bambini a partire da 8 anni e da persone con limitate capacità fisiche e psichiche o con conoscenza ed esperienza limitate, solo se sono stati istruiti sulle modalità d'uso e comprendono i rischi e i pericoli connessi.
- Tenere sotto controllo i bambini per assicurarsi che non giochino con il dispositivo. Assicurarsi che bambini e neonati non giochino con i sacchetti di plastica o altro materiale d'imballaggio.
- Assicurarsi che spina elettrica/adattatore siano sempre facilmente accessibili, in modo da poter scollegare il dispositivo dalla rete elettrica in caso di emergenza.
- Se non si utilizza più il dispositivo, spegnerlo e staccare la spina.

## DESCRIZIONE DEL DISPOSITIVO

### Giradischi

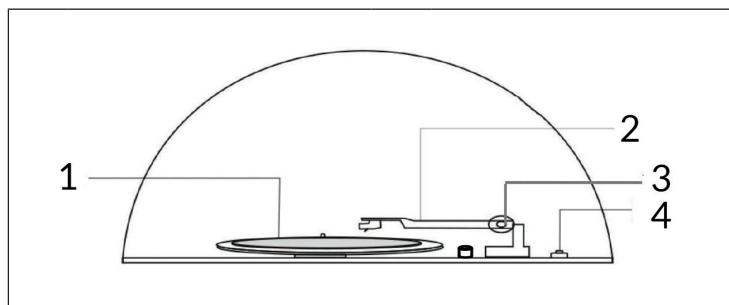

1	Piatto del giradischi	3	Braccio del pick-up
2	Estremità del braccio del pick-up	4	Regolazione velocità: 33/45/78 giri/min.

Vite regolabile per il fissaggio durante il trasporto

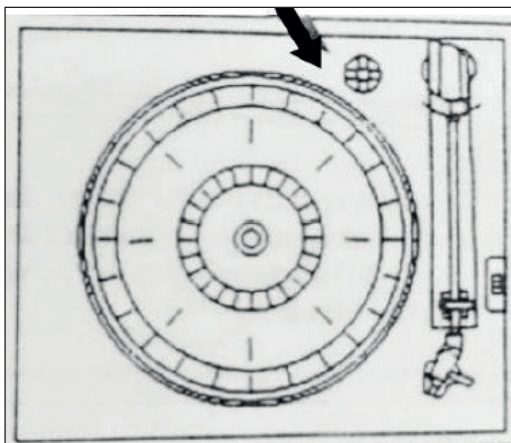

Svitare la vite prima di utilizzare il giradischi.

Sicura del braccio del pick-up

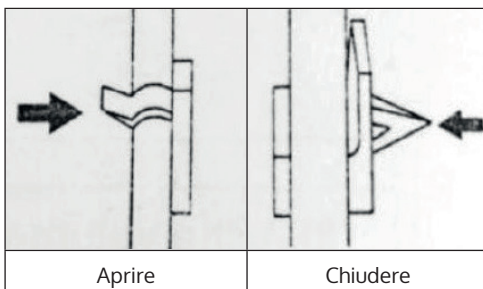

## Jukebox, lettore CD e pannello di controllo:

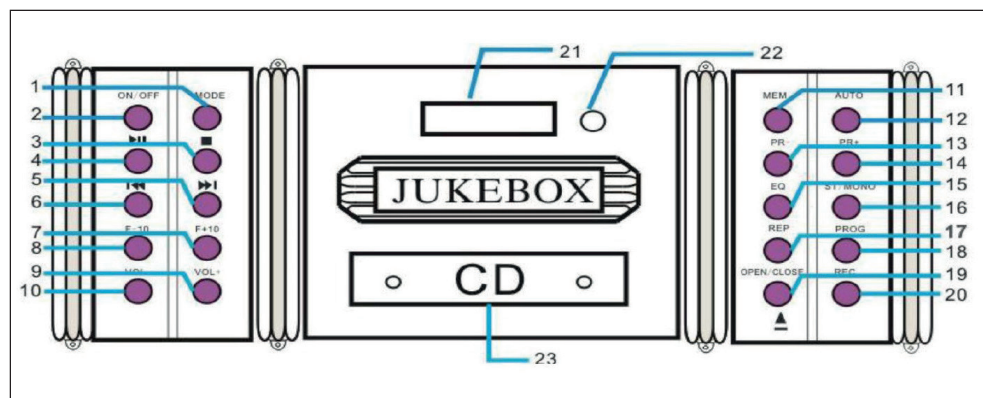

1	MODE (selezionare la modalità d'uso)	13	PR- (emittente precedente)
2	ON/OFF	14	PR+ (emittente successiva)
3	STOP	15	EQ (equalizzatore)
4	PLAY/PAUSA	16	ST/MONO (passare tra ricezione stereo e mono)
5	Avanti/Avanti veloce	17	REP (modalità di riproduzione on/off)
6	Indietro/Indietro veloce	18	PROG (programmare una playlist)
7	F+10 (saltare 10 tracce)	19	OPEN/CLOSE (aprire/chiudere il vano CD)
8	F-10 (tornare indietro di 10 tracce)	20	REC (registrazione)
9	VOL+	21	Display
10	VOL-	22	Sensore IR
11	MEM (salvare l'emittente attuale)	23	Vano CD
12	AUTO (ricerca emittenti automatica)	Nota: le funzioni possono essere gestite anche dal telecomando, con poche eccezioni (aprire/chiudere il vano CD).	

## CONNESSIONI

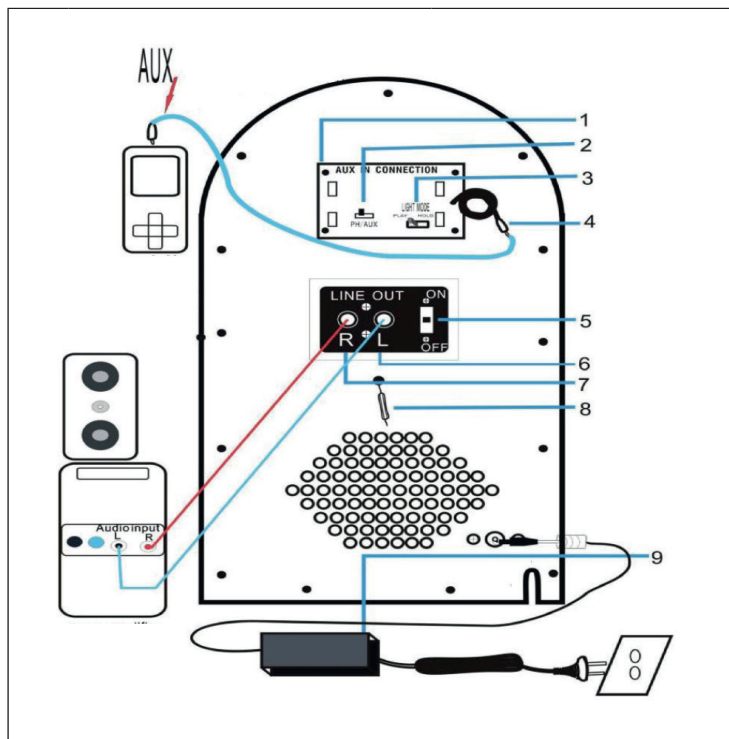

1	Conessioni MP3	6	Line-Out (R/L) per cavo RCA Stereo
2	Interruttore per passare tra giradischi/AUX	7	
3	Interruttore per gli effetti luminosi	8	Antenna FM
4	Cavo di collegamento AUX	9	Alimentatore/Connessione alimentatore
5	Line Out On/OFF		



---

## MESSA IN FUNZIONE E IMPOSTAZIONI

---

### Messa in funzione

Togliere il dispositivo e tutti gli accessori dalla confezione e rimuovere tutto il materiale d'imballaggio. Collegare il cavo di alimentazione con una presa elettrica casalinga standard. Premere ON/OFF sul pannello di controllo per accendere il dispositivo.

### Selezionare la modalità

Premere MODE o FUNCTION più volte per selezionare tra le modalità FM, CD, USB, SD, BT e Phono.

### Impostare il volume

Impostare il volume con VOL+/VOL-.

### Interruttore Line-Out

Se il dispositivo viene collegato tramite cavo RCA a un impianto stereo/PA o a un altro dispositivo audio, accendere/spengere Line-Out con l'interruttore sul retro.

### Impostare l'ora

- Dopo l'accensione, il display mostra l'ora 00:00.
- Tenere premuto PROG per 3-5 secondi per selezionare il formato 12H o 24H. Utilizzare i tasti freccia per selezionare e PROG per confermare.
- Le cifre delle ore lampeggiano. Impostare le ore con i tasti freccia e premere PROG per confermare e procedere.
- Ripetere la procedura per impostare i minuti.

Nota: l'ora non viene salvata se il dispositivo viene scollegato dalla rete elettrica.

---

## FUNZIONI CD

---

### Riproduzione

Mettere un CD nell'apposito vano con il lato stampato verso l'alto (OPEN/CLOSE). Utilizzare PLAY/PAUSA, AVANTI/INDIETRO e STOP per gestire la riproduzione.

### Modalità di riproduzione

Premere più volte REP per modalità di ripetizione REP1 (ripetizione del titolo attuale), REP (ripetizione di tutti i brani del CD) e RAN (riproduzione in ordine casuale).

### Playlist

Premere PROG in modalità STOP per creare un elenco di riproduzione. Selezionare il primo titolo con i tasti freccia e confermare con PROG. Selezionare poi i titoli successivi. Possono essere aggiunti fino a 20 titoli. Premere PLAY/PAUSA per iniziare la riproduzione. Premere due volte STOP o aprire il vano CD per cancellare la playlist.

---

## FUNZIONI USB/SD

---

- Inserire un supporto di memoria USB o SD nell'apposito ingresso.
- Dopo aver selezionato USB/SD con MODE, il display mostra il numero di cartelle e file.
- Utilizzare PLAY/PAUSA, AVANTI/INDIETRO, F+10/F-10 e STOP per gestire la riproduzione.

**Nota:** le modalità di riproduzione e le funzioni playlist sono utilizzabili come nella riproduzione CD.

---

## MODALITÀ BT

---

Selezionare la modalità BT con MODE. Attivare il BT su smartphone/tablet e aprire la lista dei dispositivi BT rilevati. Collegare con JUKEBOX. Disaccoppiare con MODE o dal dispositivo esterno.

---

## GIRADISCHI

---

- Per utilizzare il giradischi, mettere l'interruttore AUX/PHONO sul retro del dispositivo in posizione PHONO.
- Selezionare la modalità Phono con MODE. Impostare la velocità (interruttore accanto al supporto del braccio del pickup).
- Mettere un disco sul piatto del giradischi. Utilizzare l'adattatore ("Puck") se necessario.
- Alzare il braccio del pickup dall'appoggio e spostarlo con cura sul punto del disco che si desidera ascoltare. Abbassare attentamente il braccio del pickup sul disco.
- Finito il disco, riposizionare il braccio sul suo appoggio.

**Nota:** se la zona di stop automatico del disco è più piccola del solito, disattivare la funzione di stop automatico, altrimenti è possibile che l'ultima o le ultime tracce del disco vengano saltate, dato che il braccio del pickup torna in direzione del supporto.

---

## CONNESSIONE AUX

---

Collegare un lettore esterno (lettore MP3, smartphone, laptop, ecc.) con il cavo AUX sul retro del dispositivo. Mettere l'interruttore AUX/PHONO in posizione AUX. Utilizzare il dispositivo esterno per gestire la riproduzione.

---

## EFFETTI LUMINOSI

---

Premere LIGHT MODE sul retro del jukebox per accendere/spengere l'illuminazione. Gli effetti luminosi cambiano continuamente colore, finché l'interruttore LIGHT MODE sul retro si trova su PLAY MODE. Mettere l'interruttore in posizione HOLD per mantenere il colore attuale dell'illuminazione.

## FUNZIONI RADIO



### Tasti rilevanti per la radio



1	ON/OFF (on/standby)
2	MODE (modalità)
3	Avanti/Avanti veloce (▶▶)
4	Indietro/Indietro veloce (◀◀)
5	VOL+ (alzare il volume)
6	VOL- (abbassare il volume)
7	AUTO (ricerca emittenti automatica)
8	MEM (funzione di salvataggio per emittenti)
9	PR+ (ricerca emittenti successive)
10	PR- (ricerca emittenti precedenti)
11	ST/MONO (passare tra mono e stereo)
12	EQ (equalizzatore)

## Utilizzo generico

1. Premere ON/OFF sul pannello di controllo per accendere il dispositivo. Il dispositivo passa automaticamente in standby.
2. Premere di nuovo ON/OFF sul pannello di controllo per attivare il dispositivo. Il dispositivo si trova automaticamente in modalità radio FM.
3. Se il dispositivo non dovesse essere in modalità radio premere più volte MODE, fino a quando il display mostra la modalità desiderata:

Modalità	Indicazione
Radio FM	P00
CD	---- / <i>nod</i>
USB	 <i>Usb</i>
SD	 <b>Sd</b>
BT	 <i>bLUE</i>
Giradischi	<i>PH</i>

## Cercare emittenti radio

**Nota:** la memoria delle emittenti integrata permette di salvare fino a 20 emittenti. La frequenza dell'emittente non viene però mostrata, bensì la posizione di salvataggio.

- Quando si utilizza la radio per la prima volta, premere ON/OFF sul pannello di controllo per accendere il dispositivo. Il dispositivo passa automaticamente in standby.
- Premere di nuovo ON/OFF sul pannello di controllo per attivare il dispositivo. Il dispositivo si trova automaticamente in modalità radio FM.
- Se il dispositivo non dovesse essere in modalità radio premere più volte MODE e selezionare FM. Il display mostra [P00] e dalle casse viene emesso un segnale acustico.

### Opzione 1: ricerca automatica e salvataggio

- Premere AURO per avviare una ricerca automatica in avanti a partire dalla frequenza 87,5 MHz. Le prime 20 stazioni trovate vengono salvate in memoria e indicate come [P01]-[P20].
- Premere PRE- o PRE+ per navigare tra le emittenti salvate. Sullo schermo LCD compare [SCAN] e [P01]-[P20].

### Opzione 2: ricerca automatica senza salvataggio

- Tenere premuti a lungo **◀◀/▶▶** FFW per trovare emittenti con segnale intenso. Questa funzione di ricerca NON salva automaticamente le emittenti trovate e NON cerca le prime emittenti trovate.
- Premere ripetutamente **◀◀/▶▶**. Il sintonizzatore FM cerca la banda FM a intervalli di 0,05 MHz avanti o indietro ogni volta che si preme il tasto.

### Opzione 3: ricerca manuale e salvataggio

Tenere premuti a lungo **◀◀/▶▶** per trovare emittenti con segnale intenso. Premere poi MEM per salvare l'emittente trovata in una posizione tra [P01]-[P20]. È possibile selezionare la posizione desiderata premendo PRE-/PRE+. Confermare la selezione premendo di nuovo MEM.

### Informazioni importanti sulla funzione radio

- Possono essere salvate al massimo 20 emittenti con segnale di trasmissione intenso.
- Tutte le impostazioni salvate vengono cancellate quando si scollega il dispositivo dalla rete elettrica.

## CORREZIONE DEGLI ERRORI

Problema	Possibile causa	Soluzione
Il dispositivo non si accende quando viene premuto l'interruttore On/Off.	Il dispositivo non è collegato alla rete elettrica.	Collegare il dispositivo con il trasformatore incluso in consegna.
Non esce suono dagli altoparlanti.	Il volume è troppo basso.	Regolare il volume.
	L'ingresso non corrisponde con la fonte di riproduzione.	Selezionare nuovamente la fonte di ingresso.
Il suono è disturbato.	L'unità è troppo vicina a un televisore o a un dispositivo simile.	Spegnere il televisore o l'altro dispositivo o spostare il jukebox.
Non è possibile sentire le emittenti o il segnale sembra essere debole.	L'emittente non è impostata correttamente.	Impostare correttamente l'emittente desiderata.
	Un televisore viene utilizzato nelle vicinanze e disturba la ricezione del segnale.	Spegnere il televisore che causa il disturbo.
Il suono è distorto.	L'antenna non è ben posizionata.	Riposizionare l'antenna per migliorare la ricezione.
Nessun suono.	Il lettore CD è in pausa.	Premere Play/Pausa per proseguire la riproduzione.

---

## SMALTIMENTO

---



Se sul prodotto è presente la figura a sinistra (il cassonetto dei rifiuti mobile sbarrato), si applica la direttiva europea 2012/19/UE. Questi prodotti non possono essere smaltiti con i rifiuti normali. Informarsi sulle disposizioni vigenti in merito alla raccolta separata di dispositivi elettrici ed elettronici. Non smaltire i vecchi dispositivi con i rifiuti domestici. Grazie al corretto smaltimento dei vecchi dispositivi, si proteggono il pianeta e la salute delle persone da possibili conseguenze negative. Il riciclo di materiali aiuta a ridurre il consumo di materie prime.

Il prodotto contiene batterie che sono soggette alla direttiva europea 2006/66/CE e non possono essere smaltite con i normali rifiuti domestici. Preghiamo di informarvi sulle regolamentazioni vigenti sullo smaltimento delle batterie. Grazie al corretto smaltimento dei vecchi dispositivi si tutela l'ambiente e la salute delle persone da conseguenze negative.

---

## DICHIARAZIONE DI CONFORMITÀ

---

**Produttore:**

Chal-Tec GmbH, Wallstraße 16, 10179 Berlino, Germania.

La dichiarazione di conformità completa del produttore è disponibile al seguente link:

<https://use.berlin/10030442>









