

ONE  NCEPT

Ecowash-Pico

Waschmaschine
Washing Machine
Lavadora
Lave-linge
Lavatrice

10030788

10030789

10030791

Sehr geehrter Kunde,

wir gratulieren Ihnen zum Erwerb Ihres Gerätes. Lesen Sie die folgenden Hinweise sorgfältig durch und befolgen Sie diese, um möglichen Schäden vorzubeugen. Für Schäden, die durch Missachtung der Hinweise und unsachgemäßen Gebrauch entstehen, übernehmen wir keine Haftung. Scannen Sie den folgenden QR-Code, um Zugriff auf die aktuellste Bedienungsanleitung und weitere Informationen rund um das Produkt zu erhalten.



INHALTSVERZEICHNIS

Sicherheitshinweise	4
Inbetriebnahme und Bedienung	5
Waschempfehlungen	8
Wartung und Reinigung	9
Hinweise zur Entsorgung	10
Hersteller & Importeur (UK)	10

English	11
Español	19
Français	27
Italiano	35

TECHNISCHE DATEN

Artikelnummer	10030788, 10030789, 10030790
Stromversorgung	220-240 V ~ 50/60 Hz

SICHERHEITSHINWEISE



- Lesen Sie sich alle Hinweise sorgfältig durch und bewahren Sie die Anleitung zum Nachschlagen gut auf.
- Um die Gefahr eines Stromschlags bei einer Störung oder Fehlfunktion zu verringern, muss das Gerät an eine geerdete Steckdose angeschlossen werden. Falls Sie sich nicht sicher sind, ob Ihre Steckdose den Anforderungen entspricht, lassen Sie sich von einem Elektriker beraten. Schließen Sie das Gerät nur an Steckdosen an, die der angegeben Spannung des Geräts entsprechen.
- Stellen Sie das Gerät in die Nähe einer Steckdose. Achten Sie darauf, dass die Steckdose jederzeit erreichbar ist, damit sie den Stecker herausziehen können, bevor Sie das Gerät bewegen, reinigen oder wenn sie es länger nicht benutzen.
- Biegen, zerren und verdrehen Sie das Netzkabel nicht und achten Sie darauf, dass keiner darauf tritt.
- Falls das Netzkabel beschädigt ist, muss es vom Hersteller, einem autorisierten Fachbetrieb oder einer ähnlich qualifizierten Person ersetzt werden.
- Stellen Sie das Gerät nicht in Feuchträumen, wie Badezimmern auf. Achten Sie darauf, dass kein Wasser auf das Gerät tropft.
- Benutzen Sie kein Wasser, das heißer als 50 °C ist.
- Falls Sie das Gerät auf einen Teppich stellen, achten Sie darauf, dass der Teppich den Lufteinlass an der Unterseite des Geräts nicht blockiert.
- Waschen Sie keine Kleidungsstücke mit Daunen, Regenmäntel oder andere wasserdichte Bekleidung, um starke Vibrationen während des Waschens zu vermeiden.
- Stecken Sie nie ihre Hände in die Waschmaschine oder Schleuder, während das Gerät in betrieb ist. Achten Sie darauf, dass sich Kinder nicht über die Wäschetrommel lehnen.
- Versuchen Sie nicht das Gerät selbst zu reparieren.
- Stellen Sie keine heißen, schweren oder zerbrechlichen Gegenstände auf das Gerät.
- Waschen Sie keine Kleidung, die mit leicht entzündlichen Stoffen, wie Benzin oder Lack verunreinigt ist.
- Kinder ab 8 Jahren, psychisch, sensorisch und körperlich eingeschränkte Menschen dürfen das Gerät nur benutzen, wenn sie vorher von einer für sie verantwortlichen Aufsichtsperson ausführlich mit den Funktionen und den Sicherheitsvorkehrungen vertraut gemacht wurden und die damit verbundenen Risiken verstehen.
- Setzen Sie das Gerät nicht direktem Sonnenlicht aus und stellen Sie es nicht in die Nähe von Heizungen.
- Schließen Sie das Gerät nur an Steckdosen an, an denen keine anderen elektronischen Geräte angeschlossen sind.
- Der Abstand zwischen Ablaufschlauch und Ablauf sollte nicht größer als 10 cm sein, da das Wasser sonst nicht komplett aus dem Inneren der Maschine abfließen kann.
- Treten Sie nicht auf den Ablaufschlauch.

INBETRIEBNAHME UND BEDIENUNG

Inbetriebnahme

1. Die Steckdose muss geerdet sein.
2. Legen Sie den Ablaufschlauch so aus, dass das Wasser gut ablaufen kann.
3. Stecken Sie den Netzstecker in die Steckdose.
4. Anschluss der Wasserversorgung: Führen Sie den Schlauch in die dafür vorgesehene Öffnung ein, bis Sie ein Klicken hören.

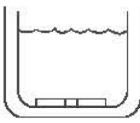
Übersicht Waschvorgang

1	2	3
		
Waschen	Die Hälfte abpumpen	Spülen

Achtung: Ist der Wasserstand zu hoch, schwappt das Wasser aus der Trommel.

Um Verformung der Kleidung zu vermeiden, sollten Sie diese zusammenlegen und Reißverschlüsse schließen (z.B. bei Hosen). Bereiten Sie die Kleidung vor, wie auf dem Bild zu sehen. Alle Taschen müssen entleert sein. Entnehmen Sie Münzen, Nägel, usw. Fellbesatz oder andere Verzierungen müssen auf links gezogen werden. Kräftige Farben sollten einzeln gewaschen werden.

Waschen

1. Wasser einlassen: Füllen Sie das Wasser bis zum gewünschten Füllstand ein.
2. Waschmittel einfüllen und die Waschkdauer wählen.
3. Wäsche einlegen: Legen Sie die Wäsche ein. Verringern Sie die Wassermenge falls nötig.
4. Wasserfluss regulieren: Stellen Sie den Wasserabfluss passend ein. Nach dem Waschen das Wasser ablassen.
5. Trennen Sie das Gerät vom Stromnetz. Beachten Sie hierbei die Sicherheitshinweise. Nachdem Sie das Wasser aus der Waschtrommel abgelassen haben, stellen Sie den Regler von „Abpumpen“ wieder auf „Standard“.

Schleuderfunktion

1. Nachdem der Waschvorgang abgeschlossen ist, lassen Sie das Wasser ab und leeren Sie die Waschtrommel.
2. Platzieren Sie den Schleuderkorb auf ins Gerät ein und drehen Sie ihn gegen den Uhrzeigersinn fest. Versichern Sie sich, dass er fest sitzt.
3. Legen Sie die Wäsche in den Schleuderkorb und drücken Sie die Druckabdeckung herunter, um zu verhindern, dass die Kleidung beim Schleudern herausfällt. Schließen Sie die obere Abdeckung und stellen Sie den Programmwahlschalter auf die Position „Schleudern“. Wählen Sie die Zeit entsprechend der Art der Kleidung aus und beginnen Sie mit dem Schleudern. Wenn die Zeiteinstellung zu lang ist oder Sie nach der Hälfte stoppen möchten, drehen Sie den Timer gegen den Uhrzeigersinn in die „Aus“-Position. Warten Sie bis der Korb angehalten hat.

Hinweis: Die Kleidung sollte gleichmäßig flach sein und mit einer Druckabdeckung abgedeckt sein, um ungewolltes Verrücken der Maschine durch das Schleudern zu vermeiden.

4. Wenn die Zeit für das Schleudern abgelaufen ist, öffnen Sie die Abdeckung, entfernen Sie die Druckabdeckung und nehmen Sie die Kleidung zum Trocknen heraus.
5. Drehen Sie den Schleuderkorb im Uhrzeigersinn und ziehen Sie ihn aus der Trommel.

Hinweis: Entfernen Sie den Korb beim Waschen. Der Schleuderkorb dient lediglich der Entwässerung der Kleidung. Das Gerät trocknet die Kleidung nicht.

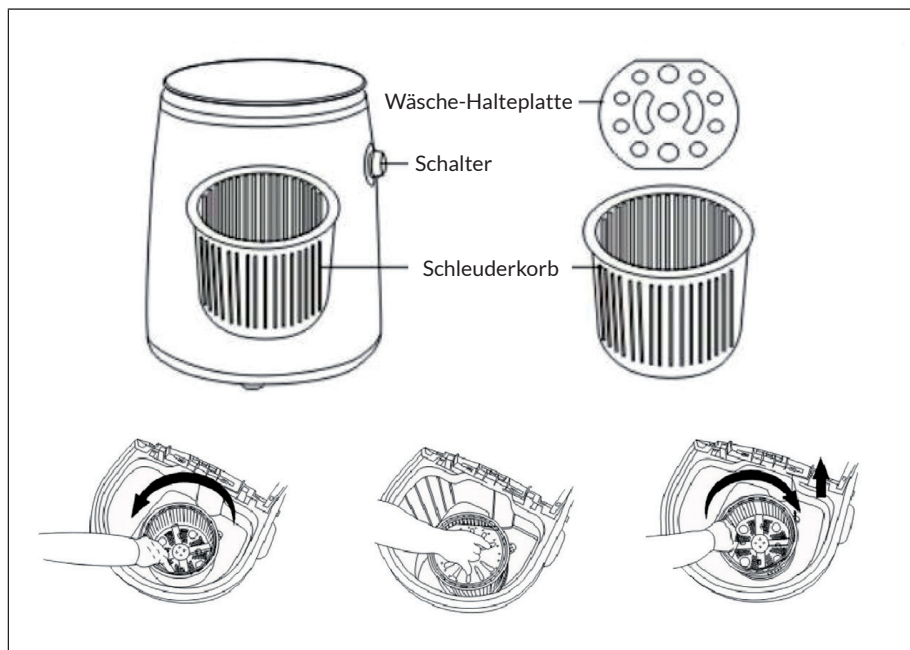

WASCHEMPFEHLUNGEN

Standardwaschzeiten

Ladung	Härtegrad	Wassermenge	Wäsche	Waschdauer
3 kg	normal	Mittel (18 L) Hoch (22 L)	Chemiefaser	4-6 min
			Hanf, Kapok	5-8 min
			Schmutzwäsche	6-10 min
			Bettlaken	8-10 min
3 kg	weich	Mittel (15 L) Hoch (20 L)	Dünne Chemiefaser	3-4- min
			Chemiefaser	4-6 min
			Hanf, Kapok	9-15 min

Waschpulvermenge für einen Wollpullover

Ladung	Wassermenge	Waschmitteltyp	
		Konzentrat	Normal
3 kg	Hoch (24 l)	6 ml	17 ml
2-2,5 kg	Mittel (18 l)	5 ml	14 ml
2 kg	Niedrig (10 l)	4,5 ml	12 ml

Waschpulver

Lösen Sie das Waschpulver direkt auf.

1. Geben Sie das Waschpulver direkt hinein, wenn der Wasserpegel noch niedrig ist.
2. Schalten Sie den Schalter in die normale Position.
3. Starten Sie die Maschine und rühren Sie das Wasser 1 Minute lang.
4. Nachdem das Waschpulver sich aufgelöst hat, geben Sie Wasser bis zum jeweiligen Höchststand hinein.
5. Wählen Sie die richtige Waschladung.

WARTUNG UND REINIGUNG

- Netzstecker aus Steckdose ziehen.
- Wasser komplett entleeren.
- Abdeckung öffnen, damit die Waschtrommel trocknen kann. Entnehmen Sie das Flusensieb und reinigen Sie dieses.
- Nachdem Sie das Wasser aus der Waschtrommel abgelassen haben, stellen Sie den Regler von Abpumpen wieder auf Standard.
- Flusensieb reinigen: Entnehmen Sie das Flusensieb und zerlegen Sie es, indem Sie von innen auf den Boden drücken. Reinigen Sie das Flusensieb in warmem Wasser. Setzen Sie das Außensieb nach dem Reinigen wieder zusammen, setzen Sie es wieder ein. Sobald es richtig sitzt, hören Sie ein Klicken.
- Trennen Sie das Gerät vom Wasserzulauf und hängen den Ablaufschlauch an das Gerät.
- Reiben Sie das Gehäuse ab. Verwenden Sie hierzu nur milde Reinigungsmittel. Schließen Sie die Abdeckung und stellen Sie die Waschmaschine an einen gut belüfteten Ort. Ziehen Sie vor der Reinigung den Netzstecker. Verwenden Sie keine scharfen Reinigungsmittel. Benutzen Sie keine Stahlbürsten oder Scheuermittel.

Hinweis: Die elektrischen Bauteile des Gerätes dürfen während der Wartung nicht mit Wasser in Berührung kommen. Sollte das Netzkabel beschädigt sein, muss es umgehend von einer hierfür autorisierten Fachwerkstatt erneuert werden.

HINWEISE ZUR ENTSORGUNG



Wenn es in Ihrem Land eine gesetzliche Regelung zur Entsorgung von elektrischen und elektronischen Geräten gibt, weist dieses Symbol auf dem Produkt oder auf der Verpackung darauf hin, dass dieses Produkt nicht im Hausmüll entsorgt werden darf. Stattdessen muss es zu einer Sammelstelle für das Recycling von elektrischen und elektronischen Geräten gebracht werden. Durch regelkonforme Entsorgung schützen Sie die Umwelt und die Gesundheit Ihrer Mitmenschen vor negativen Konsequenzen. Informationen zum Recycling und zur Entsorgung dieses Produkts, erhalten Sie von Ihrer örtlichen Verwaltung oder Ihrem Hausmüllentsorgungsdienst.

HERSTELLER & IMPORTEUR (UK)

Hersteller:

Chal-Tec GmbH, Wallstraße 16, 10179 Berlin, Deutschland.

Importeur für Großbritannien:

Chal-Tec UK limited
Unit 6 Riverside Business Centre
Brighton Road
Shoreham-by-Sea
BN43 6RE
United Kingdom

Dear customer,

Congratulations on the purchase of your device. Please read the following instructions carefully and follow them to prevent potential damage. We accept no liability for damage caused by disregarding the instructions and improper use. Please scan the QR code to access the latest operating instructions and further information about the product.



CONTENTS

Safety instructions	12
Commissioning and operation	13
Washing recommendations	16
Maintenance and cleaning	17
Disposal Considerations	18
Manufacturer & Importer (UK)	18

TECHNICAL INFORMATION

Product code	10030788, 10030789, 10030790
Power supply	220-240 V ~ 50/60 Hz

SAFETY INSTRUCTIONS



- Read all instructions carefully and keep the manual in a safe place for future reference.
- To reduce the risk of electric shock in the event of a fault or malfunction, the unit must be connected to a grounded outlet. If you are not sure whether your outlet meets the requirements, seek advice from an electrician. Only connect the appliance to sockets that correspond to the specified voltage of the appliance.
- Place the unit near a power socket. Please make sure that the socket is always accessible so that you can unplug the appliance before you move it, clean it or if you are not going to use it for a long time.
- Do not bend, pull or twist the power cord and make sure that no one steps on it.
- If the power cord is damaged, it must be replaced by the manufacturer, an authorised specialist company or a similarly qualified person.
- Do not place the unit in damp rooms such as bathrooms. Make sure that no water drips onto the unit.
- Do not use water hotter than 50 °C.
- If you place the appliance on a carpet, make sure that the carpet does not block the air inlet at the bottom of the appliance.
- Do not wash garments with down, mackintoshes or other waterproof garments to avoid strong vibrations during washing.
- Never put your hands into the washing machine or spin dryer while the appliance is in operation. Make sure that children do not lean over the laundry drum.
- Do not try to repair the device yourself.
- Do not place hot, heavy or fragile objects on the appliance.
- Do not wash clothes that are contaminated with highly flammable substances such as petrol or varnish.
- Children over 8 years as well as mentally, sensory and physically impaired persons may only use the device if they have been informed in detail about the functions and safety precautions by a supervisor responsible for them beforehand and understand the associated risks.
- Do not expose the unit to direct sunlight and do not place it near heaters.
- Only plug the unit into sockets where no other electronic devices are connected.
- The distance between the drain hose and the drain should not be greater than 10 cm, otherwise the water cannot drain completely from inside the machine.
- Do not step on the drain hose.

COMMISSIONING AND OPERATION

Getting Started

1. The socket must be earthed.
2. Lay out the drain hose so that the water can drain off easily.
3. Plug the power plug into the mains socket.
4. Connect the water supply: Insert the hose into the opening provided until you hear a click.

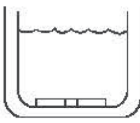
Overview washing process

1	2	3
		
Washing	Pump out half	Rinsing

Caution: If the water level is too high, the water will spill out of the drum.

To avoid deformation of clothes, fold them and close zips (e.g. on trousers). Prepare the clothes as shown in the picture. All pockets must be emptied. Remove coins, nails, etc. Fur trim or other ornaments must be pulled inside out. Bold colours should be washed individually.

Washing

1. Fill with water: Fill with water to the desired level.
2. Add detergent and select the washing time.
3. Load laundry: Load the laundry. Decrease the amount of water if necessary.
4. Adjust the water flow: Adjust the water flow appropriately. Drain the water after washing.
5. Disconnect the unit from the mains. Observe the safety instructions when doing so. After you have drained the water from the washing drum, set the control from "Pump out" back to "Standard".

Spin function

1. After the washing process is finished, drain the water and empty the washing drum.
2. Place the spin basket on the appliance and turn it counter-clockwise. Make sure it is firmly in place.
3. Place the laundry in the spin basket and press down the pressure cover to prevent the clothes from falling out during spinning. Close the top cover and set the programme selector switch to the "Spin" position. Select the time according to the type of clothes and start spinning. If the time setting is too long or you want to stop halfway, turn the timer counter-clockwise to the "off" position. Wait until the basket has stopped.

Note: The clothes should be evenly flat and covered with a pressure cover to avoid unintentional displacement of the machine due to spinning.

4. When the spin time is up, open the cover, remove the pressure cover and take out the clothes to dry.
5. Turn the spin basket clockwise and pull it out of the drum.

Note: Remove the basket when washing. The spin basket is only used to drain the clothes. The appliance does not dry the clothes.

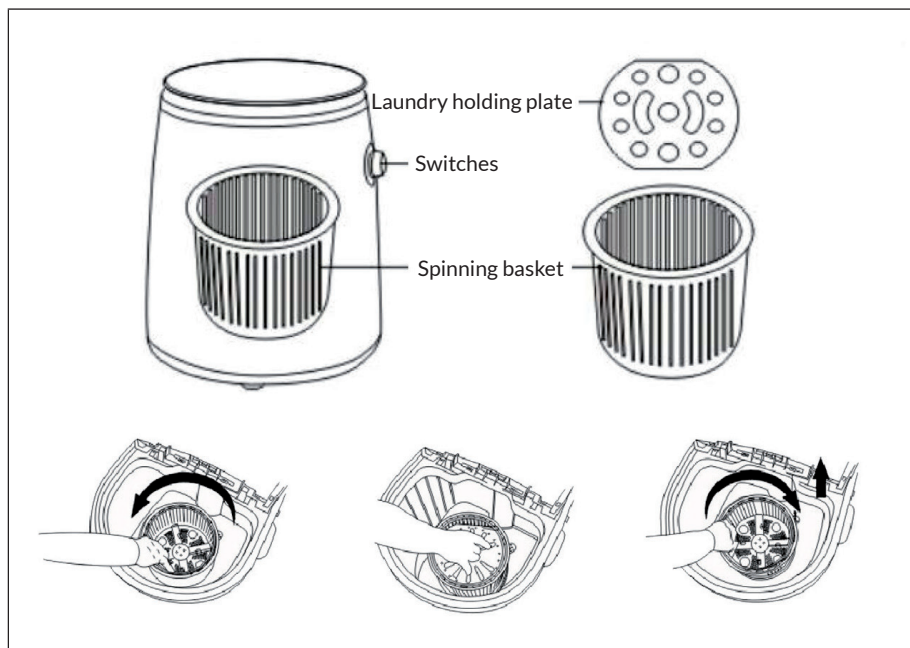

WASHING RECOMMENDATIONS

Standard washing times

Load	Hardness level	Water quantity	Laundry	Washing time
3 kg	normal	Medium (18 L) High (22 L)	Synthetic fibre	4-6 min
			Hemp, kapok	5-8 min
			Dirty laundry	6-10 min
			Bed sheets	8-10 min
3 kg	soft	Medium (15 L) High (20 L)	Thin synthetic fibre	3-4- min
			Synthetic fibre	4-6 min
			Hemp, kapok	9-15 min

Amount of washing powder for a woollen pullover

Load	Water quantity	Detergent type	
		Concentrate	Normal
3 kg	High (24 l)	6 ml	17 ml
2-2.5 kg	Medium (18 l)	5 ml	14 ml
2 kg	Low (10 l)	4.5 ml	12 ml

Washing powder

Dissolve the washing powder directly.

1. Add the washing powder directly when the water level is still low.
2. Turn the switch to the regular position.
3. Start the machine and keep stirring the water for 1 minute.
4. After the washing powder has dissolved, add water to the respective maximum level.
5. Select the correct wash load.

MAINTENANCE AND CLEANING

- Pull the power plug out of the socket.
- Drain the water completely.
- Open the cover to allow the washing drum to dry. Remove the lint filter and clean it.
- After you have drained the water from the washing drum, set the control from "Pump out" back to "Standard".
- Clean the fluff filter: Remove the lint filter and disassemble it by pressing the bottom from the inside. Clean the lint filter in warm water. Reassemble the outer screen after cleaning, set it back in place. Once it is seated properly, you will hear a click.
- Disconnect the appliance from the water inlet and attach the drain hose to the appliance.
- Rub down the casing. Use only mild cleaning agents for this. Close the cover and place the washing machine in a well-ventilated place. Disconnect the power cord from the socket before cleaning. Do not use harsh cleaning agents. Do not use steel brushes or abrasive cleaners.

Note: The electrical components of the appliance must not come into contact with water during maintenance. If the power cord is damaged, it must be replaced immediately by a specialist workshop authorised for this purpose.

DISPOSAL CONSIDERATIONS



If there is a legal regulation in your country regarding the disposal of electrical and electronic equipment, this symbol on the product or on the packaging indicates that this product must not be disposed of with household waste. Instead, it must be taken to a collection point for the recycling of electrical and electronic equipment. By disposing of this product in accordance with the regulations, you protect the environment and the health of those around you from negative consequences. For information on recycling and disposal of this product, contact your local government or household waste disposal service.

MANUFACTURER & IMPORTER (UK)

Manufacturer:

Chal-Tec GmbH, Wallstraße 16, 10179 Berlin, Germany.

Importer for Great Britain:

Chal-Tec UK limited
Unit 6 Riverside Business Centre
Brighton Road
Shoreham-by-Sea
BN43 6RE
United Kingdom

Estimado cliente:

Le felicitamos por la adquisición de este producto. Lea atentamente el siguiente manual y siga cuidadosamente las instrucciones de uso con el fin de evitar posibles daños. La empresa no se responsabiliza de los daños ocasionados por un uso indebido del producto o por haber desatendido las indicaciones de seguridad. Escanee el siguiente código QR para obtener acceso al manual de usuario más reciente y otra información sobre el producto.



ÍNDICE

Indicaciones de seguridad	20
Puesta en marcha y funcionamiento.	21
Recomendaciones de lavado	24
Mantenimiento y limpieza	25
Indicaciones sobre la retirada del aparato	26
Fabricante e importador (RU)	26

DATOS TÉCNICOS

Número de artículo	10030788, 10030789, 10030790
Alimentación	220-240 V ~ 50/60 Hz

INDICACIONES DE SEGURIDAD



- Lea atentamente todas las indicaciones y conserve este manual de instrucciones para futuras consultas.
- Para reducir el riesgo de descarga eléctrica en caso de mal funcionamiento o avería, conecte el equipo a una toma de corriente con conexión a tierra. Si no está seguro de si su toma de corriente cumple los requisitos, consulte a un electricista para que le asesore. Conecte el aparato solo a tomas de corriente que se adecuen a su tensión.
- Coloque la unidad cerca de una toma de corriente. Asegúrese de que la toma de corriente esté siempre accesible para poder desenchufar el aparato antes de moverlo, limpiarlo o si no vas a utilizarlo durante mucho tiempo.
- No doble, tire o retuerza el cable de alimentación ni permita que ninguna persona lo pise.
- Si el cable de alimentación está dañado, deberá ser sustituido por el fabricante, una empresa autorizada o una persona cualificada.
- No coloque el aparato en zonas húmedas como los baños. No permita que el agua gotee sobre la unidad.
- No utilice agua a más de 50 °C.
- Si coloca el aparato sobre una alfombra, asegúrese de que ésta no bloquee la entrada de aire en la parte inferior del aparato.
- No lave las prendas con plumón, chubasqueros u otras prendas impermeables para evitar fuertes vibraciones durante el lavado.
- No introduzca nunca las manos en la lavadora o en la secadora mientras el aparato esté en funcionamiento. Asegúrese de que los niños no se inclinen sobre el tambor de la ropa.
- No intente reparar el dispositivo por su cuenta.
- No coloque objetos calientes, pesados o frágiles sobre el aparato.
- No lave la ropa contaminada con sustancias altamente inflamables, como gasolina o barniz, o que haya sido tratada con disolvente como bencina.
- Los niños mayores de 8 años y las personas con discapacidad física, sensorial o psíquica pueden utilizar el aparato si han sido previamente instruidos por una persona responsable sobre el funcionamiento del mismo y conocen las funciones, las indicaciones de seguridad y los riesgos asociados.
- No exponga el aparato a la luz solar directa ni lo coloque cerca de calefactores.
- Enchufe el aparato sólo en tomas de corriente en las que no haya otros aparatos electrónicos conectados.
- La distancia entre la manguera de desagüe y el desagüe no debe ser superior a 10 cm, de lo contrario el agua no podrá salir completamente del interior de la máquina.
- No pise la manguera de desagüe.

PUESTA EN MARCHA Y FUNCIONAMIENTO.

Puesta en marcha

1. La toma de corriente debe contar con toma de tierra.
2. Coloca la manguera de drenaje para que el agua pueda salir fácilmente.
3. Introduzca el cable de alimentación en la toma de corriente.
4. Conectar el suministro de agua: Introduzca la manguera en la abertura prevista hasta que oiga un clic.

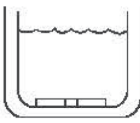
Resumen del proceso de lavado

1	2	3
		
Lavar	Bombear la mitad	Aclarar

Precaución: Si el nivel de agua es demasiado alto, el agua se derramará fuera del tambor.

Para evitar la deformación de la ropa, dóblala y cierra las cremalleras (por ejemplo, en los pantalones). Prepara la ropa como se muestra en la imagen. Todos los bolsillos deben estar vacíos. Retire las monedas, los clavos, etc. Los adornos de piel u otros adornos deben ser sacados del revés. Los colores fuertes deben lavarse individualmente.

Lavar

1. Llenar con agua: Llene el agua hasta el nivel deseado.
2. Añade el detergente y selecciona el tiempo de lavado.
3. Carga la ropa: carga la ropa. Reduzca la cantidad de agua si es necesario.
4. Ajuste del caudal de agua: Ajuste el caudal de agua adecuadamente.
Ecurrir el agua después del lavado.
5. Desconecte el aparato de la red eléctrica. Observe las instrucciones de seguridad al hacerlo. Una vez que haya vaciado el agua del tambor de lavado, vuelva a colocar el control de Pump Out en Standard.

Función de giro

1. Una vez terminado el proceso de lavado, escurra el agua y vacíe el tambor de lavado.
2. Coloque la cesta de centrifugado en el aparato y gírela en sentido contrario a las agujas del reloj. Asegúrese de que el regulador está firmemente asentado.
3. Coloque la ropa en el cesto de centrifugado y presione la tapa de presión para evitar que la ropa se caiga durante el centrifugado. Cierre la tapa superior y coloque el selector de programas en la posición "Spin". Selecciona el tiempo según el tipo de ropa y empieza a hilar. Si el ajuste de tiempo es demasiado largo o quiere detenerse a mitad de camino, gire el temporizador en sentido contrario a las agujas del reloj hasta la posición "off". Espere hasta que la canasta se haya detenido.

Nota: La ropa debe estar uniformemente plana y cubierta con una funda de presión para evitar el desplazamiento involuntario de la máquina debido al centrifugado.

4. Cuando el tiempo de centrifugado haya terminado, abra la tapa, retire la cubierta de presión y saque la ropa para que se seque.
5. Gire la cesta de centrifugado en el sentido de las agujas del reloj y sáquela del tambor.

Nota: Retire el cesto durante el lavado. El cesto de centrifugado sólo se utiliza para escurrir la ropa. El aparato no seca la ropa.

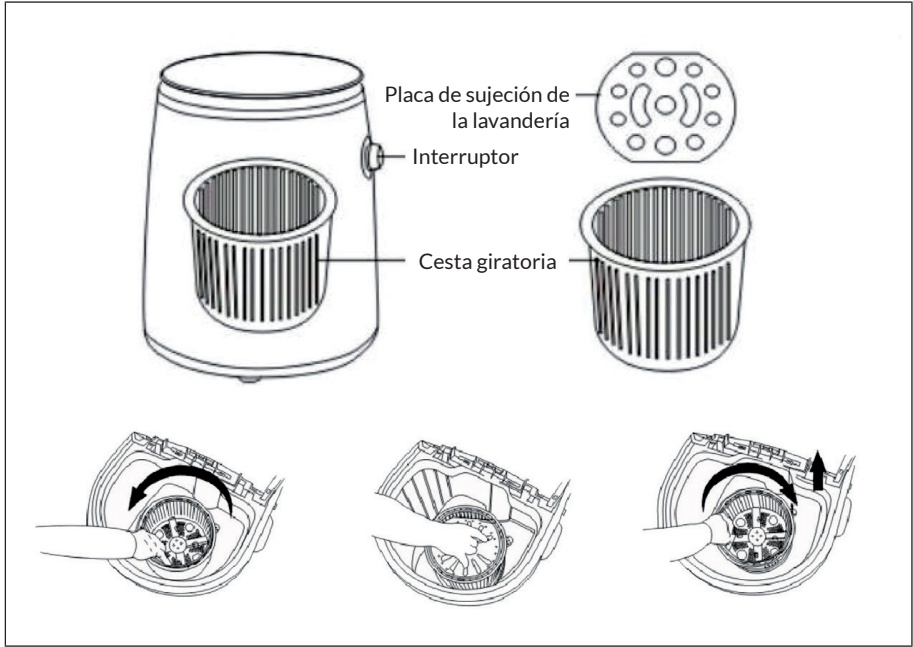

RECOMENDACIONES DE LAVADO

Tiempos de lavado estándar

Carga	Nivel de dureza	Cantidad de agua	Colada	Tiempo de lavado
3 kg	Normal	Mediana (18 L) Alto (22 L)	Fibra sintética	4-6 minutos
			Cáñamo, ceiba	5-8 min
			Ropa sucia	6-10 min
			Sábana de la cama	8-10 minutos
3 kg	suave	Medio (15 L) Alto (20 L)	Fibra sintética fina	3-4- min
			Fibra sintética	4-6 minutos
			Cáñamo, ceiba	9-15 minutos

Cantidad de detergente para un jersey de lana

Carga	Cantidad de agua	Tipo de detergente	
		Concentrado	Normal
3 kg	Alto (24 l)	6 ml	17 ml
2-2,5 kg	Mediana (18 L)	5 ml	14 ml
2 kg	Bajo (10 l)	4,5 ml	12 ml

Polvo para lavar

Disolver directamente el detergente.

1. Añada el detergente directamente cuando el nivel de agua sea todavía bajo.
2. Ponga el interruptor en la posición normal.
3. Poner en marcha la máquina y remover el agua durante 1 minuto.
4. Una vez disuelto el detergente, añada agua hasta el nivel máximo correspondiente.
5. Seleccione la carga de lavado correcta.

MANTENIMIENTO Y LIMPIEZA

- Extraiga el enchufe de la toma de corriente.
- Drenar completamente el agua
- Abra la tapa para permitir que el tambor de lavado se seque. Saque el filtro de pelusas y límpielo.
- Una vez que haya vaciado el agua del tambor de lavado, vuelva a colocar el control de Pump Out en Standard.
- Limpie el filtro de pelusas: retire el filtro de pelusas y desmóntelo presionando la parte inferior desde el interior. Limpie el filtro de pelusas en agua caliente. Vuelva a montar la pantalla exterior después de limpiarla y colóquela en su sitio. Una vez que esté bien asentado, oírá un clic.
- Desconecte el aparato de la entrada de agua y conecte la manguera de desagüe al aparato.
- Frota la carcasa. Para ello, utilice únicamente productos de limpieza suaves. Cierre la tapa y coloque la lavadora en un lugar bien ventilado. Desconecte siempre el enchufe antes de la limpieza. No utilice productos de limpieza agresivos. No utilice cepillos de acero ni limpiadores abrasivos.

Nota: Los componentes eléctricos del aparato no deben entrar en contacto con el agua durante el mantenimiento. Si el cable de alimentación está dañado, debe ser sustituido inmediatamente por un taller especializado y autorizado para ello.

INDICACIONES SOBRE LA RETIRADA DEL APARATO



Si en su país existe una disposición legal relativa a la eliminación de aparatos eléctricos y electrónicos, este símbolo estampado en el producto o en el embalaje advierte de que no debe eliminarse como residuo doméstico. En lugar de ello, debe depositarse en un punto de recogida de reciclaje de aparatos eléctricos y electrónicos. Una retirada de aparatos conforme a las leyes contribuye a proteger el medio ambiente y a las personas a su alrededor frente a posibles consecuencias perjudiciales para la salud. Para obtener información más detallada sobre el reciclaje de este producto, póngase en contacto con su ayuntamiento o con el servicio de eliminación de residuos domésticos.

FABRICANTE E IMPORTADOR (RU)

IMPORTADOR:

Chal-Tec GmbH, Wallstraße 16, 10179 Berlín, Alemania.

Importador para el Reino Unido:

Chal-Tec UK limited.
Unit 6 Riverside Business Centre
Brighton Road
Shoreham-by-Sea
BN43 6RE
Reino Unido

Cher client, chère cliente,

Toutes nos félicitations pour l'acquisition de ce nouvel appareil. Lisez attentivement les indications suivantes et suivez-les pour éviter d'éventuels dommages. Nous ne saurions être tenus pour responsables des dommages dus au non-respect des consignes et à la mauvaise utilisation de l'appareil. Scannez le QR-Code pour obtenir la dernière version du mode d'emploi ainsi que d'autres informations concernant le produit.



SOMMAIRE

Consignes de sécurité	28
Mise en marche et utilisation	29
Recommandations de lavage	32
Maintenance et nettoyage	33
Informations sur le recyclage	34
Fabricant et importateur (GB)	34

FICHE TECHNIQUE

Numéro d'article	10030788, 10030789, 10030790
Alimentation	220-240 V ~ 50/60 Hz

CONSIGNES DE SÉCURITÉ



- Lisez attentivement toutes les consignes et conservez précieusement le mode d'emploi pour vous y référer ultérieurement.
- Pour réduire le risque de choc électrique en cas de panne ou de dysfonctionnement, l'appareil doit être connecté à une prise de terre. Si vous n'êtes pas sûr que votre prise de courant répond aux exigences, demandez conseil à un électricien. Connectez l'appareil uniquement à des prises qui correspondent à sa tension.
- Installez l'appareil à proximité d'une prise. Assurez-vous que la prise est accessible à tout moment afin de pouvoir débrancher la fiche avant de déplacer l'appareil, de le nettoyer et lorsque vous ne l'utilisez pas pendant une période prolongée.
- Ne pliez pas, ne tirez pas et ne tordez pas le cordon d'alimentation et veillez à ce que personne ne marche dessus.
- Si le cordon d'alimentation est endommagé, il doit être remplacé par le fabricant, un centre de service agréé ou une personne de qualification similaire.
- N'installez pas l'appareil dans une pièce humide comme une salle de bain. Veillez à ne pas faire couler de l'eau sur l'appareil.
- N'utilisez pas de l'eau à plus de 50 °C.
- Si vous placez l'appareil sur un tapis, veillez à ce que le tapis ne bloque pas l'entrée d'air située en bas de l'appareil.
- Ne pas laver les vêtements en duvet, les manteaux de pluie ou autres vêtements imperméables pour éviter les fortes vibrations pendant le lavage.
- Ne mettez jamais les mains dans une machine à laver ou uneessoreuse en marche. Ne laissez pas les enfants se pencher au-dessus du tambour de lavage.
- N'essayez pas de réparer l'appareil vous-même.
- Ne placez aucun objet chaud, lourd ou fragile sur l'appareil.
- Ne lavez pas les vêtements qui ont été contaminés par des substances inflammables telles que l'essence ou la peinture.
- Les enfants à partir de 8 ans et les personnes souffrant de handicaps mentaux, sensoriels et physiques ne peuvent utiliser l'appareil que s'ils ont été parfaitement familiarisés avec les fonctions et les précautions de sécurité par une personne responsable et s'ils comprennent les risques associés.
- N'exposez pas l'appareil à l'ensoleillement direct et ne le placez pas à proximité de radiateurs.
- Ne branchez pas l'appareil sur une prise multiple déjà utilisée par d'autres appareils électroniques.
- La distance entre le tuyau de vidange et l'évacuation ne doit pas être supérieure à 10 cm, sinon l'eau ne peut pas s'écouler complètement de l'intérieur de la machine.
- Ne marchez pas sur le tuyau de vidange.

MISE EN MARCHÉ ET UTILISATION

Mise en marche

1. La prise doit être mise à la terre.
2. Disposez le tuyau d'évacuation de manière à ce que l'eau puisse s'écouler facilement.
3. Branchez la fiche dans la prise.
4. Raccordement de l'alimentation en eau : Insérez le tuyau dans l'ouverture prévue à cet effet jusqu'à ce que vous entendiez un clic.

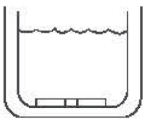
Aperçu du processus de lavage

1	2	3
		
Lavage	Pomper la moitié	Rinçage

Attention : si le niveau d'eau est trop élevé, l'eau débordera du tambour.

Pour éviter d'endommager ou de déformer vos vêtements, pliez-les (jupes longues par ex.) et fermez les fermetures à glissière (par ex. pour les pantalons). Préparez vos vêtements comme sur l'illustration. Videz toutes les poches. Retirez les pièces de monnaie, les clous, etc. Retournez les garnitures de fourrure ou autres décorations. Les couleurs vives doivent être lavées séparément.

Lavage

1. Admission d'eau : Remplissez l'eau jusqu'au niveau souhaité.
2. Ajoutez la lessive et sélectionnez le temps de lavage.
3. Chargement du linge : chargez le linge. Réduisez la quantité d'eau si nécessaire.
4. Réglez le débit d'eau : Réglez le débit d'eau en fonction de vos besoins. Vidangez l'eau après le lavage.
5. Débranchez l'appareil du réseau électrique. Respectez les consignes de sécurité. Après avoir vidangé l'eau du tambour de lavage, remettez la commande de « Pomper » sur « Standard ».

Fonction essorage

1. Une fois le processus de lavage terminé, vidangez l'eau et videz le tambour de lavage.
2. Placez le panier d'essorage sur l'appareil et tournez-le dans le sens inverse des aiguilles d'une montre. Assurez-vous qu'il est bien installé.
3. Placez le linge dans le panier d'essorage et appuyez sur le couvercle de pression pour éviter que le linge ne tombe de la machine pendant l'essorage. Fermez le couvercle supérieur et mettez le sélecteur de programmes sur la position « Essorage ». Sélectionnez le temps en fonction du type de vêtements et commencez à essorer. Si le réglage de la durée est trop long ou si vous voulez vous arrêter à mi-chemin, tournez la minuterie dans le sens inverse des aiguilles d'une montre jusqu'à la position « arrêt ». Attendez que le panier s'arrête.

Remarque : Les vêtements doivent être uniformément plats et recouverts d'un couvercle de pression pour éviter tout déplacement involontaire de la machine dû à l'essorage.

4. Lorsque le temps d'essorage est écoulé, ouvrez le couvercle, retirez le couvercle de pression et sortez le linge pour le faire sécher.
5. Tournez le panier d'essorage dans le sens des aiguilles d'une montre et retirez-le du tambour.

Remarque : Retirez le panier pour le lavage. Le panier d'essorage sert uniquement à essorer le linge. L'appareil ne sèche pas les vêtements.

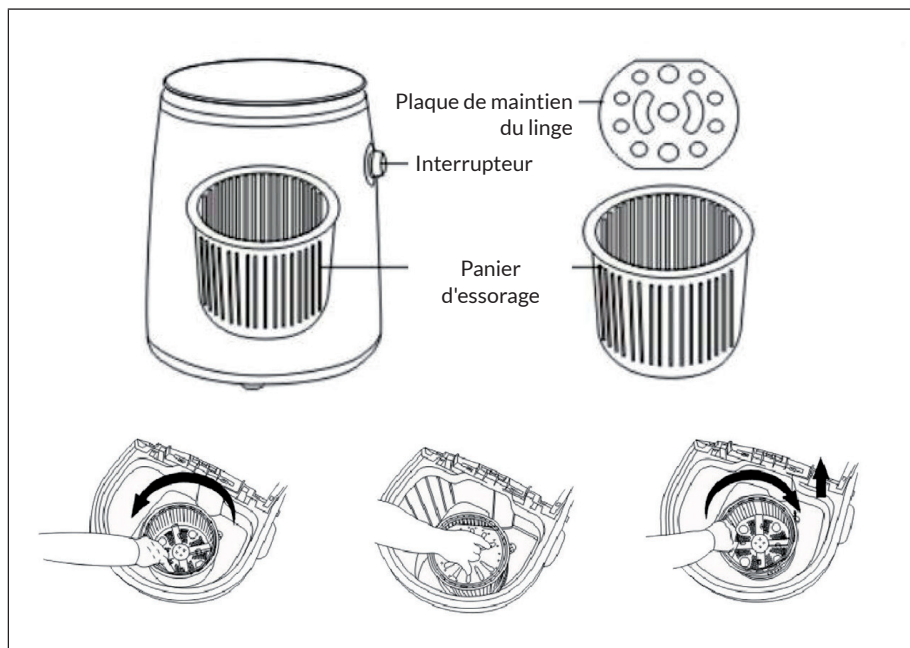

RECOMMANDATIONS DE LAVAGE

Temps de lavage standard

Charge	Niveau de dureté	Quantité d'eau	Linge	Temps de lavage
3 kg	Normale	Moyenne (18 L) Haute (22 L)	Fibre synthétique	4-6 min
			Chanvre, kapok	5-8 min
			Linge sale	6-10 min
			Drap de lit	8-10 min
3 kg	doux	Moyenne (15 L) Haute (20 L)	Fibre synthétique fine	3-4- min
			Fibre synthétique	4-6 min
			Chanvre, kapok	9-15 min

Quantité de lessive en poudre pour un pull en laine

Charge	Quantité d'eau	Type de lessive	
		Concentré	Normal
3 kg	Haute (24 l)	6 ml	17 ml
2-2,5 kg	Moyenne (18 l)	5 ml	14 ml
2 kg	Faible (10 l)	4,5 ml	12 ml

Lessive en poudre

Dissoudre directement la lessive en poudre.

1. Ajoutez la lessive en poudre directement lorsque le niveau d'eau est encore bas.
2. Placez l'interrupteur sur la position normale.
3. Démarrez la machine et remuez l'eau pendant 1 minute.
4. Une fois la lessive en poudre dissoute, ajoutez de l'eau jusqu'au niveau maximum correspondant.
5. Sélectionnez la charge de lavage correcte.

MAINTENANCE ET NETTOYAGE

- Retirez la fiche secteur de la prise.
- Vidangez complètement l'eau.
- Ouvrez le couvercle pour laisser sécher le tambour de lavage. Retirez le filtre à peluches et nettoyez-le.
- Après avoir vidangé l'eau du tambour de lavage, remettez la commande de « Pomper » sur « Standard ».
- Nettoyez le filtre à peluches : Retirez le filtre à peluches et démontez-le en appuyant sur le fond depuis l'intérieur. Nettoyez le filtre à peluches à l'eau chaude. Remontez le filtre extérieur après le nettoyage, remettez-le en place. Lorsqu'il est bien en place, vous entendrez un clic.
- Débranchez l'appareil de l'arrivée d'eau et accrochez le tuyau de vidange à l'appareil.
- Frottez le boîtier. N'utilisez que des produits de nettoyage doux. Fermez le couvercle et placez le lave-linge dans un endroit bien ventilé. Débranchez la fiche d'alimentation avant le nettoyage. N'utilisez pas de produits de nettoyage agressifs. Ne pas utiliser de brosses en acier ou d'abrasifs.

Remarque : les composants électriques de l'appareil ne doivent pas entrer en contact avec de l'eau pendant la maintenance. Si le câble d'alimentation est endommagé, il doit être remplacé immédiatement par un atelier spécialisé agréé à cet effet.

INFORMATIONS SUR LE RECYCLAGE



Si la mise en rebut des appareils électriques et électroniques est réglementée dans votre pays, ce symbole sur le produit ou sur l'emballage indique qu'il ne doit pas être éliminé avec les ordures ménagères. Vous devez l'acheminer vers un point de collecte pour le recyclage des appareils électriques et électroniques. En respectant des règles de recyclage, vous protégez l'environnement et la santé de vos semblables des conséquences négatives. Pour plus d'informations sur le recyclage et la mise au rebut de ce produit, contactez votre autorité locale ou votre service d'élimination des déchets ménagers.

FABRICANT ET IMPORTATEUR (GB)

Fabricant :

Chal-Tec GmbH, Wallstraße 16, 10179 Berlin, Allemagne.

Importateur pour la Grande Bretagne :

Chal-Tec UK limited
Unit 6 Riverside Business Centre
Brighton Road
Shoreham-by-Sea
BN43 6RE
Royaume Uni

Gentile cliente,

la ringraziamo per l'acquisto del dispositivo. La preghiamo di leggere attentamente le seguenti istruzioni per l'uso e di seguirle per evitare possibili danni. Non ci assumiamo alcuna responsabilità per danni scaturiti da una mancata osservanza delle avvertenze di sicurezza e da un uso improprio del dispositivo. Scansionare il seguente codice QR per accedere al manuale d'uso più recente e ricevere informazioni sul prodotto.



INDICE

Avvertenze di sicurezza	36
Messa in funzione e utilizzo	37
Raccomandazioni per il lavaggio	40
Pulizia e manutenzione	41
Avviso di smaltimento	42
Produttore e importatore (UK)	42

DATI TECNICI

Numero articolo	10030788, 10030789, 10030790
Alimentazione	220-240 V ~ 50/60 Hz

AVVERTENZE DI SICUREZZA



- Leggere attentamente tutte le istruzioni e conservare il manuale per consultazioni future.
- Per diminuire il pericolo di folgorazione durante un malfunzionamento, il dispositivo deve essere collegato a una presa con messa a terra. Se non si è sicuri che la presa elettrica soddisfi i requisiti, consultare un elettricista. Collegare il dispositivo solo a prese elettriche con tensione corrispondente a quella del dispositivo.
- Posizionare il dispositivo vicino a una presa elettrica. Assicurarsi che la presa sia sempre accessibile per poter estrarre la spina prima di muovere o pulire il dispositivo o quando non lo si usa più.
- Non piegare, strappare e torcere il cavo. Assicurarsi che nessuno lo calpesti.
- Se il cavo di alimentazione è danneggiato, deve essere sostituito dal produttore, da un'azienda tecnica autorizzata o da una persona con qualifica equivalente.
- Non posizionare il dispositivo in ambienti umidi come i bagni. Assicurarsi che l'acqua non goccioli sul dispositivo.
- Non usare acqua a una temperatura maggiore di 50°C.
- Se si posiziona l'apparecchio su un tappeto, assicurarsi che il tappeto non blocchi la presa d'aria sul fondo dell'apparecchio.
- Non lavare indumenti con piumino, impermeabile o altri indumenti idrorepellenti per evitare forti vibrazioni durante il lavaggio.
- Non inserire le mani nella lavatrice o nella centrifuga mentre il dispositivo è in funzione. Assicurarsi che i bambini non si appoggino al cestello.
- Non cercare di riparare autonomamente il dispositivo.
- Non posizionare sul dispositivo oggetti caldi, pesanti o frangibili.
- Non lavare vestiti sporchi di sostanze leggermente infiammabili come benzina o vernici oppure trattati con solventi come benzina per smacchiare.
- I bambini a partire da 8 anni e le persone con limitate capacità fisiche, psichiche e sensoriali possono utilizzare il dispositivo solo se sono stati istruiti da una persona responsabile della loro sicurezza sulle modalità d'uso e sulle procedure di sicurezza e se comprendono i rischi associati.
- Non esporre il dispositivo ai raggi solari diretti e non posizionarlo vicino a caloriferi.
- Non collegare il dispositivo a prese elettriche a cui sono già collegati altri apparecchi.
- La distanza tra il tubo di scarico e lo scarico non deve essere superiore a 10 cm, altrimenti l'acqua non può defluire completamente dall'interno della macchina.
- Non calpestare il tubo di scarico.

MESSA IN FUNZIONE E UTILIZZO

Messa in funzione

1. La presa elettrica deve essere messa a terra.
2. Posizionare il tubo di scarico in modo da garantire un buon flusso dell'acqua.
3. Inserire la spina nella presa elettrica.
4. Allacciamento al rifornimento idrico: far passare il tubo nell'apposita apertura fino a sentire un "clic".

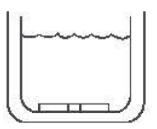
Panoramica del processo di lavaggio

1	2	3
		
Lavaggio	Pompare la metà	Sciacquare

Attenzione: se il livello dell'acqua è troppo alto, potrebbe fuoriuscire dal cestello.

Per evitare che i vestiti si danneggino o si deformino, si consiglia di piegarli e di chiudere le cerniere, come nel caso di pantaloni. Preparare i vestiti come raffigurato nell'immagine. Tutte le tasche devono essere vuote. Corpi estranei come monete, chiodi e così via devono essere rimossi. Bordi in pelliccia o altri elementi decorativi devono essere lavati al rovescio. Capi dai colori accesi devono essere lavati singolarmente.

Lavaggio

1. Far scorrere l'acqua e riempire fino al livello desiderato.
2. Aggiungere il detersivo e selezionare la durata di lavaggio.
3. Inserire gli indumenti nel cestello. Se necessario, ridurre la quantità d'acqua.
4. Regolare adeguatamente il flusso d'acqua. Scaricare l'acqua dopo il lavaggio.
5. Scollegare il dispositivo dalla rete elettrica. Rispettare le avvertenze di sicurezza. Dopo aver scaricato l'acqua dal cestello, riposizionare la manopola da "Scarico" a "Standard".

Centrifuga

1. Al termine del lavaggio, scaricare l'acqua e svuotare il cestello.
2. Posizionare il cestello di centrifuga nell'apparecchio e girarlo in senso antiorario. Assicurarsi che il cestello sia saldo.
3. Mettere il bucato nel cestello della centrifuga e premere il coperchio a pressione per evitare che i vestiti cadano durante la centrifuga. Chiudere il coperchio superiore e impostare il selettore di programma sulla posizione "Centrifuga". Selezionare il tempo in base al tipo di vestiti e avviare la centrifuga. Se il tempo impostato è troppo lungo o si desidera interrompere la centrifuga una volta passata metà del tempo, girare il timer in senso antiorario fino alla posizione "off". Aspettare che il cesto si sia fermato.

Nota: i vestiti devono essere uniformemente piatti e coperti con una copertura a pressione per evitare lo spostamento involontario della macchina a causa della centrifuga.

4. Quando il tempo della centrifuga è finito, aprire il coperchio, rimuovere la copertura a pressione e tirare fuori i vestiti ad asciugare.
5. Girare il cestello della centrifuga in senso orario ed estrarlo dal cestello principale.

Nota: rimuovere il cestello durante il lavaggio. Il cestello della centrifuga serve solo a scolare i vestiti. L'apparecchio non asciuga i vestiti.

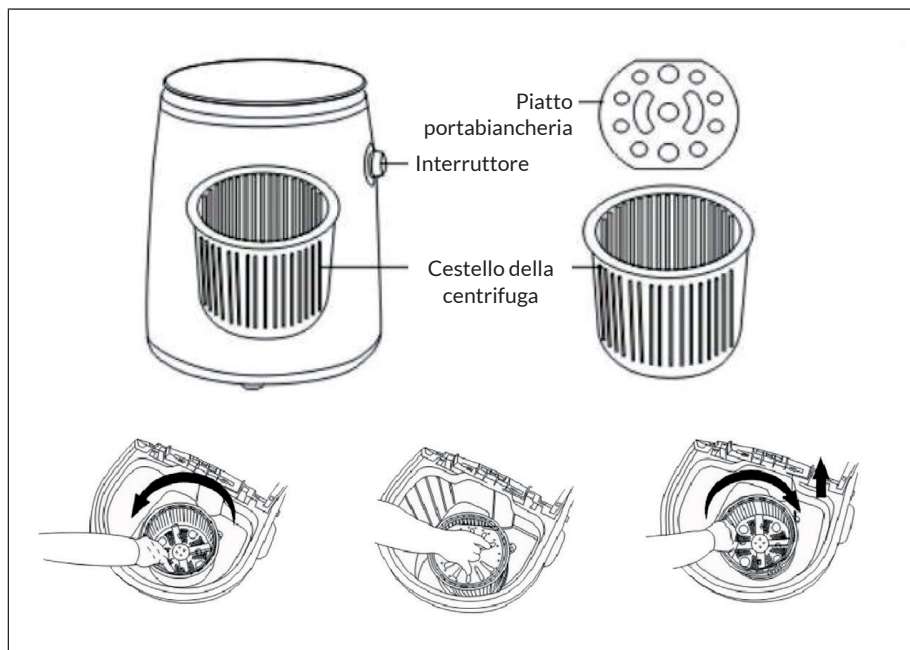

RACCOMANDAZIONI PER IL LAVAGGIO

Tempi di lavaggio standard

Carico	Livello di durezza	Quantità d'acqua	Bucato	Durata di lavaggio
3 kg	normale	Medio (18 L) Alto (22 L)	Fibra sintetica	4-6 min
			Canapa, kapok	5-8 min
			Biancheria sporca	6-10 min
			Lenzuolo	8-10 min
3 kg	morbido	Medio (15 L) Alto (20 L)	Fibra sintetica sottile	3-4 min
			Fibra sintetica	4-6 minuti
			Canapa, kapok	9-15 min

Quantità di detersivo per un pullover di lana

Carico	Quantità d'acqua	Tipo di detersivo	
		Concentrato	Normale
3 kg	Alto (24 l)	6 ml	17 ml
2-2,5 kg	Medio (18 l)	5 ml	14 ml
2 kg	Basso (10 l)	4,5 ml	12 ml

Detersivo in polvere

Sciogliere direttamente il detersivo.

1. Aggiungere il detersivo quando il livello dell'acqua è ancora basso.
2. Posizionare l'interruttore principale sulla sua posizione naturale.
3. Avviare il dispositivo e lasciare che l'acqua si mescoli per 1 minuto.
4. Dopo che il detersivo si è sciolto, aggiungere l'acqua fino al rispettivo livello massimo.
5. Scegliere la durata di lavaggio corretta.

PULIZIA E MANUTENZIONE

- Staccare la spina dalla presa elettrica.
- Scaricare completamente l'acqua.
- Aprire il coperchio, in modo che il cestello possa asciugarsi. Togliere il filtro e pulirlo.
- Dopo aver scaricato l'acqua dal cestello, riposizionare la manopola da "Scarico" a "Standard".
- Togliere il filtro e disassemblarlo premendo sul fondo dall'interno. Pulirlo in acqua calda. Riassemblare il filtro e riposizionarlo. Se posizionato correttamente, si sentirà un "clic".
- Scollegare il dispositivo dall'afflusso dell'acqua e appendere il tubo di scarico al dispositivo.
- Pulire l'alloggiamento. Usare solo detersivi delicati. Chiudere la copertura e conservare la lavatrice in un luogo ben ventilato. Staccare la spina dalla presa prima della pulizia. Non utilizzare detersivi aggressivi. Non utilizzare prodotti abrasivi o lane d'acciaio.

Nota: i componenti elettrici del dispositivo non possono entrare in contatto con l'acqua durante la manutenzione. Se il cavo di alimentazione è danneggiato, deve essere sostituito immediatamente in un centro di assistenza specializzato.

AVVISO DI SMALTIMENTO



Se nel vostro Paese sono vigenti regolamenti legislativi relativi allo smaltimento di dispositivi elettrici ed elettronici, questo simbolo sul prodotto o sull'imballaggio indica che non è consentito smaltire questo prodotto nei rifiuti casalinghi. Il dispositivo deve invece essere portato in un centro di raccolta per il riciclaggio di apparecchi elettrici ed elettronici. Lo smaltimento conforme tutela l'ambiente e salvaguarda la salute del prossimo da conseguenze negative. Informazioni riguardanti il riciclaggio e lo smaltimento di questo prodotto sono disponibili presso l'amministrazione locale o il servizio di smaltimento dei rifiuti.

PRODUTTORE E IMPORTATORE (UK)

Produttore:

Chal-Tec GmbH, Wallstraße 16, 10179 Berlino, Germania.

Importatore per la Gran Bretagna:

Chal-Tec UK limited
Unit 6 Riverside Business Centre
Brighton Road
Shoreham-by-Sea
BN43 6RE
Regno Unito

