



DiscoFever

Karaokeanlage

Karaoke System

Equipo de karaoke

Chaîne Karaoke

Impianto per karaoke

10030797 10030798

auna

www.auna-multimedia.com

Sehr geehrter Kunde,

wir gratulieren Ihnen zum Erwerb Ihres Gerätes. Lesen Sie die folgenden Hinweise sorgfältig durch und befolgen Sie diese, um möglichen Schäden vorzubeugen. Für Schäden, die durch Missachtung der Hinweise und unsachgemäßen Gebrauch entstehen, übernehmen wir keine Haftung. Scannen Sie den folgenden QR-Code, um Zugriff auf die aktuellste Bedienungsanleitung und weitere Informationen rund um das Produkt zu erhalten:



INHALTSVERZEICHNIS

Technische Daten 3
Sicherheitshinweise 4
Bedienelemente und Anschlüsse 5
Anschlussvarianten 7
Allgemeine Bedienung 9
CD/USB 9
Karaoke-Funktionen 10
BT-Verbindung herstellen 11
Problembeseitigung 12
Reinigung und Pflege 13
Spezielle Entsorgungshinweise für Verbraucher in Deutschland 14
Hinweise zur Entsorgung 16
Konformitätserklärung 16

TECHNISCHE DATEN

Artikelnummer	10030797, 10030798
Stromversorgung	Netzteil für Steckdose (230 V ~ 50 Hz)
Audio Ausgang	2 x 3 W RMS
CD-Player	CD / CD+G
Frequenzgang	100 Hz - 20 kHz, SNR 50 dB
Mikrofon	Dynamisch / -73 dB 600 Ohm / Ø 6.3 mm
Maße	440 x 221 x 246 mm (B x H x T)
Lieferumfang	Gerät, Netzteil, Kabel (Audio, Video), 1 Mikrofon, Bedienungsanleitung

SICHERHEITSHINWEISE

Allgemeine Hinweise

- **Blitzschlag** - Wenn Sie das Gerät länger nicht benutzen oder es gewittert, ziehen Sie den Stecker aus der Steckdose und trennen Sie das Gerät vom Antennenanschluss. Dadurch werden Schäden am Produkt durch Blitzschlag und Überspannung vermieden.
- **Überlastung** - Überlasten Sie keine Steckdosen, Verlängerungskabel oder integrierten Steckdosen, da dies zu einem Brand oder Stromschlag führen kann.
- **Fremdkörper und Flüssigkeitseintritt** - Schieben Sie niemals Gegenstände jeglicher Art durch Öffnungen in das Gerät, da sie gefährliche Spannungspunkte berühren oder Teile kurzschließen können, die zu einem Brand oder einem elektrischen Schlag führen könnten. Verschütten Sie niemals Flüssigkeiten jeglicher Art auf dem Gerät.
- **Reparatur und Wartung** - Versuchen Sie nicht, dieses Produkt selbst zu warten, da Sie sich durch das Öffnen oder Entfernen von Abdeckungen gefährlichen Spannungen oder anderen Gefahren aussetzen. Überlassen Sie alle Wartungsarbeiten qualifiziertem Servicepersonal.
- **Schäden, die einen Service erfordern** - Ziehen Sie den Netzstecker aus der Steckdose und wenden Sie sich an einen qualifizierten Fachbetrieb wenn eine der folgenden Situationen eintritt:
 - a) Wenn das Netzkabel oder der Stecker beschädigt ist.
 - b) Wenn Flüssigkeit verschüttet wurde oder Gegenstände auf das Produkt gefallen sind.
 - c) Wenn das Produkt Regen oder Wasser ausgesetzt war.
 - d) Wenn das Produkt heruntergefallen oder beschädigt ist.
 - e) Wenn das Produkt eine deutliche verringerte Leistung aufweist.
- **Ersatzteile** - Wenn Ersatzteile benötigt werden, stellen Sie sicher, dass der Fachbetrieb, der die Teile ersetzt, nur Ersatzteile verwendet, die vom Hersteller zugelassen sind oder dieselben Eigenschaften wie das Originalteil haben. Unbefugter Austausch kann zu Feuer, Stromschlag oder anderen Gefahren führen.
- **Wärme** - Stellen Sie das Gerät nicht in der Nähe von Wärmequellen wie Heizkörpern, Heizregistern, Öfen oder anderen Produkten (einschließlich Verstärkern) aufgestellt.

Hinweis: Kinder ab 8 Jahren, psychisch, sensorisch und körperlich eingeschränkte Menschen dürfen das Gerät nur benutzen, wenn sie vorher von einer für sie verantwortlichen Aufsichtsperson ausführlich mit den Funktionen und den Sicherheitsvorkehrungen vertraut gemacht wurden und die damit verbundenen Risiken verstehen.

BEDIENELEMENTE UND ANSCHLÜSSE

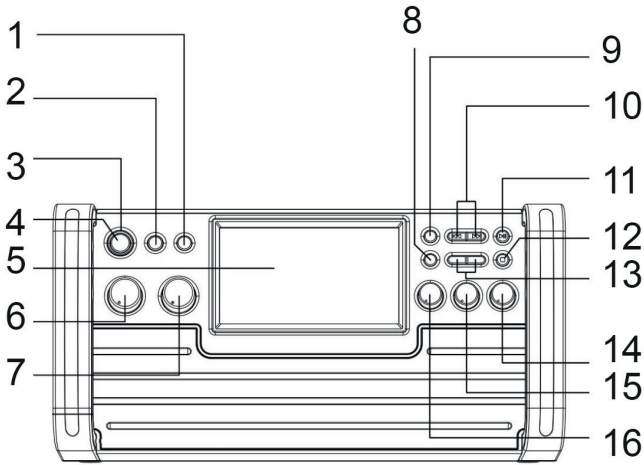

1	SCREEN ON/OFF (Bildschirm ein/aus)	9	PROGRAM/REPEAT (Programmieren/Wiederholmodus)
2	FUNCTION (Funktion)	10	SKIP +/- (Vorspulen/Zurückspulen)
3	POWER LED (Betriebsleuchte)	11	PLAY/PAUSE/PAIR (Abspielen/Pause/BT-Gerät koppeln)
4	ON/OFF (Ein/Aus)	12	STOP/LIGHT I/O (Stopp/Licht ein/aus)
5	TFT SCREEN (Bildschirm)	13	KEY/PAGE +/- (Karaokespur anpassen/Blättern vor/zurück)
6	MIC VOL (Mikrofon-Lautstärke)	14	AVC (Automatische Stimmkontrolle)
7	MASTER VOL (Master-Lautstärke)	15	BALANCE (Balance)
8	RECORD (Aufnahme)	16	ECHO (Echo-Effekte)

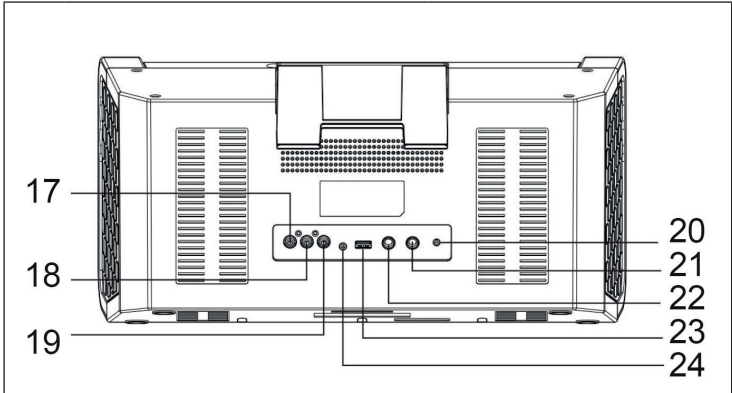

17	AUDIO OUT (R) (Rechter Audioausgang)	21	MIC 1 (Mikrofon 1)
18	AUDIO OUT (L) (Linker Audioausgang)	22	MIC 2 (Mikrofon 2)
19	VIDEO OUT (Videoausgang)	23	USB-Anschluss
20	Stromanschluss	24	LINE IN (Audioeingang)

Displayanzeigen

<div style="border: 1px solid black; padding: 5px; display: flex; justify-content: space-between; align-items: center;"> CDG TRK 10/10 ▶ PROG ↺ 00:16:04 </div>					
1	2	3	4	5	6
1	Aktuelles Medium	4	Programm-Modus	5	Wiederhol-Modus
2	Aktueller Track / Tracks gesamt	6	Spielzeit		
3	Abspielen / Pause / Stop				

Tablet-Halterung

- Hängen Sie die Halterung an den Aufnahmen an der Rückseite ein.
- Stellen Sie Ihr Tablet im Querformat darauf.

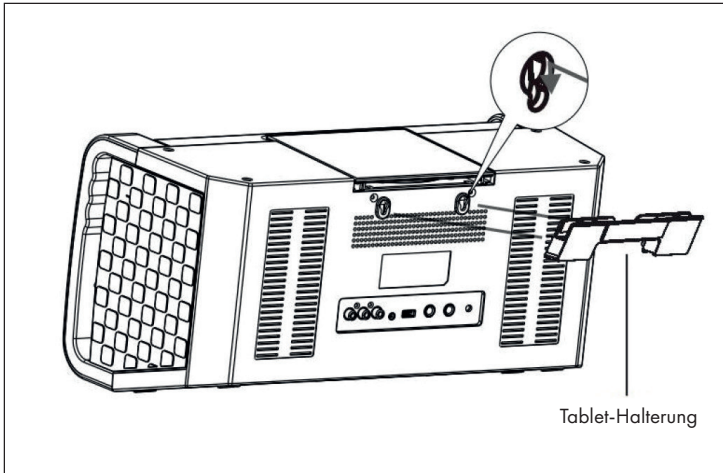

ANSCHLUSSVARIANTEN

Stromanschluss: Verbinden Sie das Gerät per mitgeliefertem Netzteil mit einer Haushaltssteckdose:

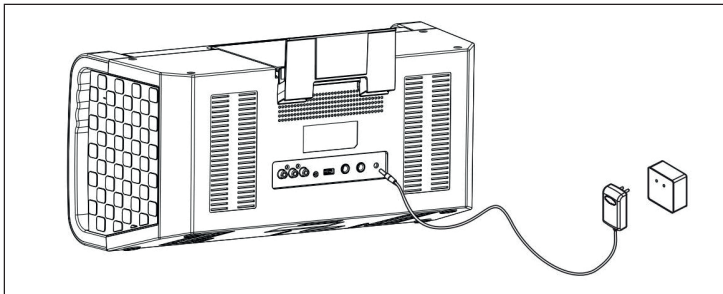

Video: Nutzen Sie das mitgelieferte Video-Kabel (gelb), um den Video-Ausgang (Video Out) der Karaokeanlage mit dem Video-Eingang (Video In) Ihres TV-Geräts/Beamers/etc. zu verbinden.

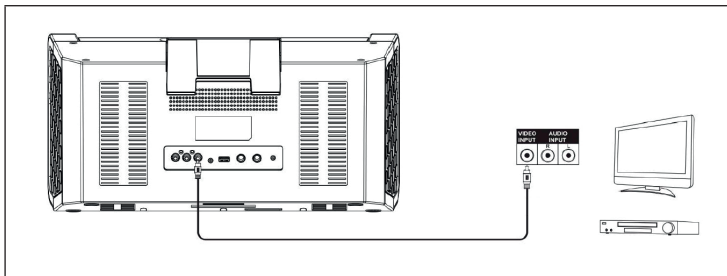

In den meisten Fällen müssen Sie am TV-Gerät/Beamer die Eingangsquelle entsprechend auswählen. Während einige Geräte entsprechende Menüs haben, kann es bei anderen Input-Kanäle geben, die hinter oder vor den regulären Empfangskanälen oder auf der „0“ liegen. Bitte konsultieren Sie dahingehend die Bedienungsanleitung/Hilfdateien Ihrer TV-Geräte.

AUDIO LINE OUT: Nutzen Sie das mitgelieferte Cinchkabel (rot-weiß), um den Audio-Ausgang (Audio Out) Ihrer Karaoke-Anlage mit dem Audio-Eingang Ihrer Stereoanlage, Ihres TV-Geräts zu verbinden.

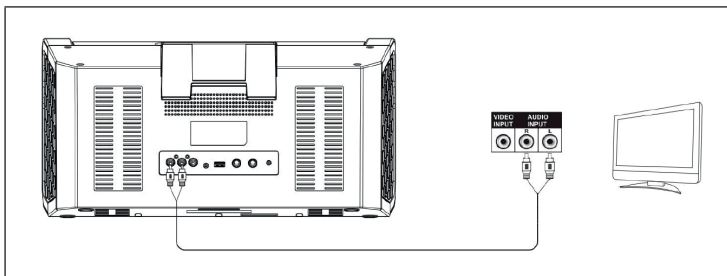

AUDIO LINE IN: Verbinden Sie externe Klangquellen mit dem Line-In der Karaoke-Anlage. Stellen Sie sicher, dass das genutzte externe Mediengerät Klang abspielt. Stellen Sie die Ausgabelautstärke (Master Volume) dann an der Karaoke-Anlage ein. Bitte beachten Sie: Sobald ein Gerät am Line-In angeschlossen ist, schaltet die Karaoke-Anlage automatisch in diesen Modus. Trennen Sie die Line-Verbindung, um zu den anderen Modi zu wechseln (CDG/ USB/BT).

Mikrofone: Schließen Sie die Mikrofone an den MIC 1 und MIC 2 genannten Anschlüssen an der Rückseite an. Schalten Sie die Mikrofone mit den Schaltern an diesen selbst ein. Die Mikrofon-Signale werden mit dem Musikplayback von CD/CD+G gemischt. Um Feedbackschleifen zu verhindern, richten Sie die Mikrofonkapseln nicht in Richtung der Lautsprecher und halten Sie die Kapseln nicht mit den Händen zu.

ALLGEMEINE BEDIENUNG

Gerät ein- und ausschalten: Schalten Sie den DiscoFever mit der Taste POWER ein und aus.

Master-Volume einstellen: Stellen Sie mit der Taste MASTER VOL die Lautstärke ein.

Audioquelle auswählen: Drücken Sie die Taste FUNCTION, um CDG, USB oder BT auszuwählen.

Lichteffekt ein- und ausschalten: Schalten Sie mit der Taste LIGHT I/O den integrierten Lichteffekt ein oder aus.

CD/USB

Öffnen Sie das CD-Fach und legen Sie eine CD (mit der bedruckten Seite nach unten) ein. Schließen Sie das CD-Fach dann wieder. Oder: Schließen Sie einen USB-Datenträger mit MP3-Dateien am USB-Port an.

Nach einem kurzen Moment, in dem das Gerät das eingelegte Medium einliest, erscheint ein entsprechender Hinweis auf dem Display. Kann das Medium nicht gelesen werden, oder wurde keines eingelegt, erscheint „No Disc“ auf dem Display.

Nutzen Sie die Tasten PLAY/PAUSE, NEXT/PREVIOUS sowie PAGE+/- (letztere im Stop-Modus), um die Wiedergabe zu steuern.

Wiederhol-Funktion

Drücken Sie während des Abspielens mehrfach PROGRAM/REPEAT, um die Abspielmodi REPEAT 1 (aktuellen Titel wiederholen) - REP FOLDER (bei MP3-CDs/USB: aktuellen Ordner wiederholen) - REP ALL (alles wiederholen) - bzw. NO REP (Wiederholfunktion aus) zu wählen.

Playlisten programmieren

Stoppen Sie die Wiedergabe. Im Stop-Modus können Sie Abspiellisten mit bis zu 20 Einträgen programmieren:

- 1 Drücken Sie PROGRAM/REPEAT. "PRG SET 01:XX" wird auf dem Display angezeigt.
- 2 Nutzen Sie die VOR/ZURÜCK-Tasten, um den gewünschten Titel auszuwählen. Drücken Sie dann PRO-GRAM, um den gewählten Titel zu Ihrer Playlist hinzuzufügen.
- 3 Wiederholen Sie diesen Vorgang bis zu 20 Mal.
- 4 Drücken Sie PLAY/PAUSE zum Abspielen.
- 5 Drücken Sie zweimal STOP, um das Abspielen zu beenden und die Playliste zu löschen.

KARAOKE-FUNKTIONEN

PAGE+ / PAGE-: Überspringen von 10 Titeln oder Blättern bei der Textanzeige.

KEY+ / KEY-: Passen Sie die Karaoke Spur bei CD+G an Ihre Stimmlage an (maximal 6 Halbtöne +/-).

ECHO: Stellen Sie hiermit den integrierten Hall-Effekt ein.

BALANCE: Stellen Sie hier die Lautstärke-Balance der Stimmspur der Disc und der Musicspur ein (bei Karaoke-Discs (CD+G)).

AUTO VOICE CONTROL: Stellen Sie den Grenzwert ein, bei dem die (aufgenommene) Gesangspur ausgeblendet wird und Ihre Gesangsleistung diese ersetzt.

MIC VOLUME: Stellen Sie mit dem MIC VOL-Regler den Anteil der Mikrofonlautstärke am Gesamtvolumen ein.

SCREEN ON/OFF: TFT-Bildschirm ein/ausschalten.

Audioaufnahme

Sie können die Musik einer Karaoke-CD zusammen mit Ihrer Gesangsdarbietung im MP3-Format auf angeschlossene USB-Datenträger aufnehmen. Die Ergebnisse werden als durchnummerierte Dateien im Format "TRKXX.MP3" gespeichert.

- Schließen Sie einen USB-Stick an.
- Starten Sie den gewünschten Track einer CD/CD+G.
- Drücken Sie RECORD - der Aufnahmeverlauf wird auf dem Display angezeigt.
- Drücken Sie RECORD erneut, um die Aufnahme zu beenden.

Hinweis: Nur Tracks von CD / CD+G disc können auf diese Weise aufgenommen werden.

BT-VERBINDUNG HERSTELLEN

- 1 Schalten Sie mit FUNCTION in den BT-Modus. Aktivieren Sie BT auf Ihrem Smartphone/Tablet und verbinden Sie mit DISCOFEVER in der Liste der gefundenen Geräte in Reichweite.
- 2 Sie können nun die Klanginhalte Ihrer mobilen Medienbibliothek über den DiscoFever streamen.
- 3 Zum Trennen der Verbindung, halten Sie PAIR gedrückt. Die BT-LED blinkt nun wieder schnell.

PROBLEMBEHEBUNG

Gerät lässt sich nicht einschalten	Überprüfen Sie den Sitz des Netzteils und die Funktion der Steckdose (Sicherungen?).	
TV gibt keinen Ton über den DiscoFever aus.	TV-VOL ist auf Minimum?	
	TV ausgeschaltet?	
	Cinchkabel lose?	
	TV: Audio-Eingang nicht gewählt?	
CD Player funktioniert nicht korrekt.	Disc verkehrt herum eingelegt?	
	Disc verschmutzt oder beschädigt?	
	Disc nicht kompatibel?	Nur Audio-CDs, CD+G und MP3-CDs können gelesen werden.
	Feuchtigkeit im CD-Fach?	Lassen Sie eventuell aufgetretene Kondensfeuchtigkeit 20-30 Minuten trocknen.
	Schalten Sie das Gerät aus und nach einer Weile wieder ein.	
TV gibt keinen Ton aus.	Überprüfen Sie, ob bei Ihrem TV-Gerät der korrekte Audio-Eingang eingestellt wurde und die Cinchkabel an den korrekten Anschlüssen verbunden wurden.	
	Cinchkabel lose?	
Songtexte erscheinen nicht auf dem TV-Bildschirm.	Überprüfen Sie Anschluss und Sitz des Videokabels.	
	Überprüfen Sie, ob bei Ihrem TV-Gerät der korrekte Video-Eingang gewählt wurde.	

Kein Mikrofon-Signal.	MIC VOL auf Minimum gedreht?
	Mikrofon ausgeschaltet?
Keine Video-Darstellung auf dem TFT.	TFT ausgeschaltet?
	Keine Karaoke-CD (CD+G) eingelegt?
Kein Ton im BT-Modus	War der Pairing-Vorgang erfolgreich?
	BT-Gerät stummgeschaltet?

REINIGUNG UND PFLEGE

Hinweis: Schalten Sie das Gerät vor der Reinigung aus. Entfernen Sie das Netzteil und/oder entfernen Sie die Batterien.

- Tauchen Sie das Gerät zur Reinigung niemals in Wasser oder andere Flüssigkeiten.
- Reinigen Sie die Geräteoberfläche mit einem weichen, leicht feuchten Lappen. Achten Sie darauf, dass kein Wasser in das Gerät eindringt.
- Benutzen Sie zur Reinigung niemals Scheuermittel oder harte Gegenstände, wie Scheuerschwämme.
- Trocknen Sie das Gerät nach der Reinigung sorgfältig ab.
- Bewahren Sie das Gerät an einem kühlen, trockenen Ort auf.

SPEZIELLE ENTSORGUNGSHINWEISE FÜR VERBRAUCHER IN DEUTSCHLAND

Entsorgen Sie Ihre Altgeräte fachgerecht. Dadurch wird gewährleistet, dass die Altgeräte umweltgerecht verwertet und negative Auswirkungen auf die Umwelt und menschliche Gesundheit vermieden werden. Bei der Entsorgung sind folgende Regeln zu beachten:

- Jeder Verbraucher ist gesetzlich verpflichtet, Elektro- und Elektronikaltgeräte (Altgeräte) sowie Batterien und Akkus getrennt vom Hausmüll zu entsorgen. Sie erkennen die entsprechenden Altgeräte durch folgendes Symbol der durchgestrichene Mülltonne (WEEE Symbol). 
- Sie haben Altbatterien und Altkumulatoren, die nicht vom Altgerät umschlossen sind, sowie Lampen, die zerstörungsfrei aus dem Altgerät entnommen werden können, vor der Abgabe an einer Entsorgungsstelle vom Altgerät zerstörungsfrei zu trennen.
- Bestimmte Lampen und Leuchtmittel fallen ebenso unter das Elektro- und Elektronikgesetz und sind dementsprechend wie Altgeräte zu behandeln. Ausgenommen sind Glühlampen und Halogenlampen. Entsorgen Sie Glühlampen und Halogenlampen bitte über den Hausmüll, sofern Sie nicht das WEEE Symbol tragen.
- Jeder Verbraucher ist für das Löschen von personenbezogenen Daten auf dem Elektro- bzw. Elektronikgerät selbst verantwortlich.

Rücknahmepflicht der Vertreiber

Vertreiber mit einer Verkaufsfläche für Elektro- und Elektronikgeräte von mindestens 400 Quadratmetern sowie Vertreiber von Lebensmitteln mit einer Gesamtverkauffläche von mindestens 800 Quadratmetern, die mehrmals im Kalenderjahr oder dauerhaft Elektro- und Elektronikgeräte anbieten und auf dem Markt bereitstellen, sind verpflichtet,

- 1 bei der Abgabe eines neuen Elektro- oder Elektronikgerätes an einen Endnutzer ein Altgerät des Endnutzers der gleichen Geräteart, das im Wesentlichen die gleichen Funktionen wie das neue Gerät erfüllt, am Ort der Abgabe oder in unmittelbarer Nähe hierzu unentgeltlich zurückzunehmen und
- 2 auf Verlangen des Endnutzers Altgeräte, die in keiner äußeren Abmessung größer als 25 Zentimeter sind, im Einzelhandelsgeschäft oder in unmittelbarer Nähe hierzu unentgeltlich zurückzunehmen; die Rücknahme darf nicht an den Kauf eines Elektro- oder Elektronikgerätes geknüpft werden und ist auf drei Altgeräte pro Geräteart beschränkt.

- Bei einem Vertrieb unter Verwendung von Fernkommunikationsmitteln ist die unentgeltliche Abholung am Ort der Abgabe auf Elektro- und Elektronikgeräte der Kategorien 1, 2 und 4 gemäß § 2 Abs. 1 ElektroG, nämlich „Wärmeüberträger“, „Bildschirmgeräte“ (Oberfläche von mehr als 100 cm²) oder „Großgeräte“ (letztere mit mindestens einer äußeren Abmessung über 50 Zentimeter) beschränkt. Für andere Elektro- und Elektronikgeräte (Kategorien 3, 5, 6) ist eine Rückgabemöglichkeit in zumutbarer Entfernung zum jeweiligen Endnutzer zu gewährleisten.
- Altgeräte dürfen kostenlos auf dem lokalen Wertstoffhof oder in folgenden Sammelstellen in Ihrer Nähe abgegeben werden:
www.take-e-back.de
- Für Elektro- und Elektronikgeräte der Kategorien 1, 2 und 4 an bieten wir auch die Möglichkeit einer unentgeltlichen Abholung am Ort der Abgabe. Beim Kauf eines Neugeräts haben sie die Möglichkeit eine Altgerätabholung über die Webseite auszuwählen.
- Batterien können überall dort kostenfrei zurückgegeben werden, wo sie verkauft werden (z. B. Super-, Bau-, Drogeriemarkt). Auch Wertstoff- und Recyclinghöfe nehmen Batterien zurück. Sie können Batterien auch per Post an uns zurücksenden. Altbatterien in haushaltsüblichen Mengen können Sie direkt bei uns von Montag bis Freitag zwischen 07:30 und 15:30 Uhr unter der folgenden Adresse unentgeltlich zurückgeben:

Chal-Tec GmbH
Member of Berlin Brands Group
Handwerkerstr. 11
15366 Dahlewitz-Hoppegarten
Deutschland

- Wichtig zu beachten ist, dass Lithiumbatterien aus Sicherheitsgründen vor der Rückgabe gegen Kurzschluss gesichert werden müssen (z. B. durch Abkleben der Pole).
- Finden sich unter der durchgestrichenen Mülltonne auf der Batterie zusätzlich die Zeichen Cd, Hg oder Pb ist das ein Hinweis darauf, dass die Batterie gefährliche Schadstoffe enthält. »Cd« steht für Cadmium, »Pb« für Blei und »Hg« für Quecksilber).

Hinweis zur Abfallvermeidung

Indem Sie die Lebensdauer Ihrer Altgeräte verlängern, tragen Sie dazu bei, Ressourcen effizient zu nutzen und zusätzlichen Müll zu vermeiden. Die Lebensdauer Ihrer Altgeräte können Sie verlängern indem Sie defekte Altgeräte reparieren lassen. Wenn sich Ihr Altgerät in gutem Zustand befindet, könnten Sie es spenden, verschenken oder verkaufen.

HINWEISE ZUR ENTSORGUNG



Wenn es in Ihrem Land eine gesetzliche Regelung zur Entsorgung von elektrischen und elektronischen Geräten gibt, weist dieses Symbol auf dem Produkt oder auf der Verpackung darauf hin, dass dieses Produkt nicht im Hausmüll entsorgt werden darf. Stattdessen muss es zu einer Sammelstelle für das Recycling von elektrischen und elektronischen Geräten gebracht werden. Durch regelkonforme Entsorgung schützen Sie die Umwelt und die Gesundheit Ihrer Mitmenschen vor negativen Konsequenzen. Informationen zum Recycling und zur Entsorgung dieses Produkts, erhalten Sie von Ihrer örtlichen Verwaltung oder Ihrem Hausmüllentsorgungsdienst.

KONFORMITÄTSERKLÄRUNG

**Hersteller:**

Chal-Tec GmbH, Wallstraße 16, 10179 Berlin, Deutschland.

Importeur für Großbritannien:

Berlin Brands Group UK Ltd
PO Box 1145
Oxford, OX1 9UW
United Kingdom

Hiermit erklärt Chal-Tec GmbH, dass der Funkanlagentyp DiscoFever der Richtlinie 2014/53/EU entspricht. Der vollständige Text der EU-Konformitätserklärung ist unter der folgenden Internetadresse verfügbar: use.berlin/10030798

Dear customer,

Congratulations on the purchase of your device. Please read the following instructions carefully and follow them to prevent potential damage. We accept no liability for damage caused by disregarding the instructions or improper use. Please scan the QR code to access the latest operating instructions and for further information about the product.



CONTENTS

Technical Data	17
Safety Instructions	18
Controls and connections	19
Connection variants	21
General operation	23
CD/USB	23
Karaoke functions	24
Establishing a BT connection	25
Troubleshooting	26
Cleaning and care	27
Disposal instructions	28
Declaration of conformity	28

TECHNICAL DATA

Product code	10030797, 10030798
Power supply	Power supply unit for socket (230 V ~ 50 Hz)
Audio output	2 x 3 W RMS
CD player	CD / CD+G
Frequency response	100 Hz - 20 kHz, SNR 50 dB
Microphone	Dynamic / -73 dB 600 Ohm / Ø 6.3 mm
Dimensions	440 x 221 x 246 mm (W x H x D)
Scope of delivery	Unit, power supply unit, cable (audio, video), 1 microphone, operating instructions

SAFETY INSTRUCTIONS

General Instructions

- **Lightning** - If you do not use the device for a longer period of time or in the event of electrical storms, unplug the device from the power outlet or disconnect the device from the antenna connection. This prevents damage to the product due to lightning and overvoltage.
- **Overloading** - Do not overload electrical outlets, extension cords or integrated sockets as this may result in a fire or electric shock.
- **Foreign objects and liquid entry** - Never push objects of any kind into the unit through openings as they may touch dangerous voltage points or short out parts that could cause a fire or electric shock. Never spill liquids of any kind on the unit.
- **Repair and maintenance** - Do not attempt to service this product yourself as opening or removing covers may expose you to dangerous voltages or other hazards. Leave all maintenance work to qualified service personnel.
- **Damage requiring servicing** - Unplug the appliance from the wall outlet and refer servicing to qualified service personnel when any of the following situations occur:
 - a) If the mains cable or plug is damaged.
 - b) If liquid has been spilled or objects have fallen onto the product.
 - c) If the product has been exposed to rain or water.
 - d) If the product has been dropped or damaged.
 - e) If the product has a significantly reduced performance.
- **Spare parts** - If spare parts are needed, make sure that the specialist company replacing the parts only uses spare parts that are approved by the manufacturer or have the same characteristics as the original part. Unauthorised substitutions may result in fire, electric shock or other hazards.
- **Heat** - Do not place the unit near any heat sources such as radiators, heat registers, stoves, or other products (including amplifiers).

Note: Children over 8 years as well as mentally, sensory and physically impaired persons may only use the device if they have been informed in detail about the functions and safety precautions by a supervisor responsible for them beforehand and understand the associated risks.

CONTROLS AND CONNECTIONS

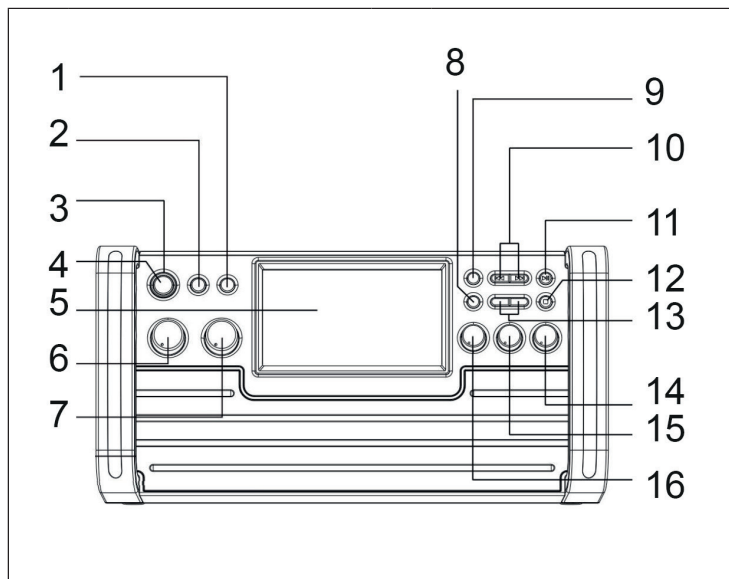

1	SCREEN ON/OFF (screen on/off)	9	PROGRAM/REPEAT (programming/repeat mode)
2	FUNCTION (function)	10	SKIP +/- (fast forward/rewind)
3	POWER LED (operating light)	11	PLAY/PAUSE/PAIR (play/pause/BT device pairing)
4	ON/OFF (On/Off)	12	STOP/LIGHT I/O (stop/light on/off)
5	TFT SCREEN (screen)	13	KEY/PAGE +/- (adjust karaoke track/page forward/back)
6	MIC VOL (microphone volume)	14	AVC (Automatic Voice Control)
7	MASTER VOL (master volume)	15	BALANCE (Balance)
8	RECORD (record)	16	ECHO (echo effects)

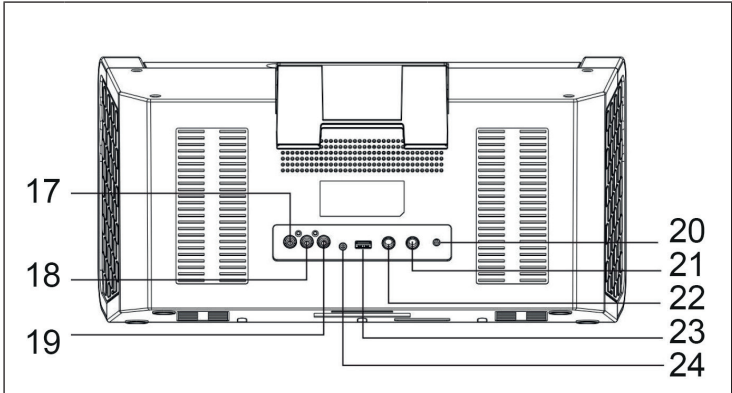

17	AUDIO OUT (R) (right audio output)	21	MIC 1 (Microphone 1)
18	AUDIO OUT (L) (left audio output)	22	MIC 2 (microphone 2)
19	VIDEO OUT (video output)	23	USB connection
20	Power supply	24	LINE IN (audio input)

Display indications

<div style="border: 1px solid black; padding: 5px; display: flex; justify-content: space-between; align-items: center;"> CDG TRK 10/10 ▶ PROG ↻ 00:16:04 </div>					
1	2	3	4	5	6
1	Current medium	4	Programme mode	5	Repeat mode
2	Current track / total tracks	6	Playtime		
3	Play / pause / stop				

Tablet holder

- Hook the bracket into the slots on the back.
- Place your tablet on it in landscape format.

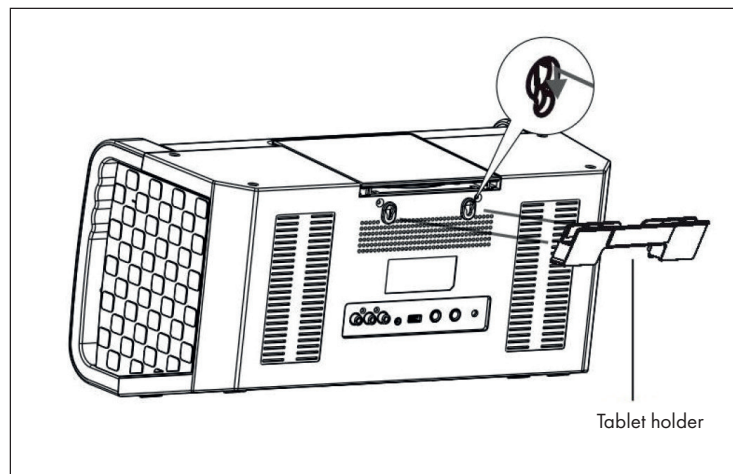

CONNECTION VARIANTS

Power supply: Connect the unit to a household socket using the power supply unit supplied:

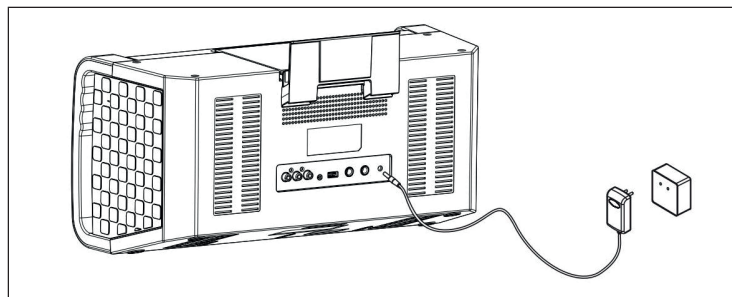

Video: Use the supplied video cable (yellow) to connect the video output (Video Out) of the karaoke system to the video input (Video In) of your TV set/digital projector/etc.

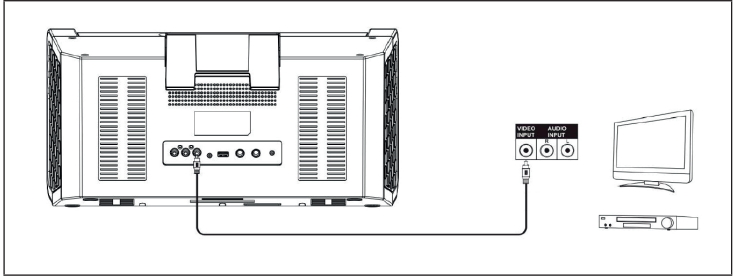

In most cases, you will have to select the input source on the TV set/digital projector accordingly. While some units have corresponding menus, others may have input channels that are behind or ahead of the regular receiving channels or on "0". Please consult the operating instructions/help files of your TV set in this regard.

AUDIO LINE OUT: Use the supplied cinch cable (red-white) to connect the audio output (Audio Out) of your karaoke system to the audio input of your stereo system or TV set.

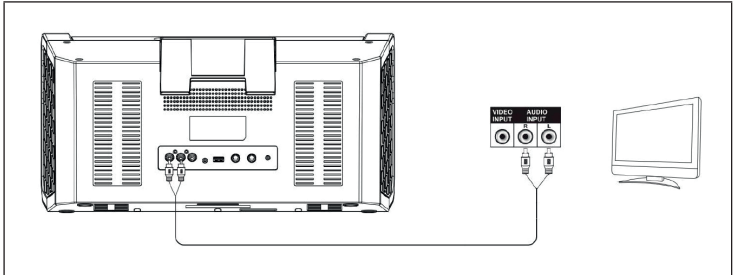

AUDIO LINE IN: Connect external sound sources to the line-in of the karaoke system. Make sure that the external media device you are using plays sound. Then adjust the output volume (master volume) on the karaoke system. Please note: As soon as a device is connected to the line-in, the karaoke system automatically switches to this mode. Disconnect the line connection to switch to the other modes (CDG/ USB/BT).

Microphones: Connect the microphones to the MIC 1 and MIC 2 connectors on the rear panel. Switch on the microphones with the switches on the microphones. The microphone signals are mixed with the music playback from CD/CD+G. To prevent feedback loops, do not point the microphone capsules towards the speakers and do not cover the capsules with your hands.

GENERAL OPERATION

Switch the unit on and off: Switch the DiscoFever on and off with the POWER button.

Set the master volume: Use the MASTER VOL button to adjust the volume.

Select the audio source: Press the FUNCTION button to select CDG, USB or BT.

Switch the light effect on and off: Use the LIGHT I/O button to switch the integrated light effect on or off.

CD/USB

Open the CD compartment and put in a CD (printed side up). Then close the CD compartment again. Or: Connect a USB data carrier with MP3 files to the USB port.

After a short moment in which the unit reads the inserted medium, a corresponding message appears on the display. If the medium cannot be read or if none has been inserted, "No Disc" appears on the display.

Use the PLAY/PAUSE, NEXT/PREVIOUS and PAGE+/- buttons (the latter in stop mode) to control playback.

Repeat function

During playback, press PROGRAM/REPEAT several times to select the playback modes REPEAT 1 (repeat current track) - REP FOLDER (for MP3 CDs/USB: repeat current folder) - REP ALL (repeat all) - or NO REP (repeat function off).

Program playlists

Stop playback. In stop mode, you can programme playlists with up to 20 entries:

- 1 Press PROGRAM/REPEAT. The display shows "PRG SET 01:XX".
- 2 Use the FORWARD/BACK buttons to select your chosen track. Then press PROGRAM to add the selected track to your playlist.
- 3 Repeat this process up to 20 times.
- 4 Press PLAY/PAUSE for playback.
- 5 Press STOP twice to stop playback and delete the playlist.

KARAOKE FUNCTIONS

PAGE+ / PAGE-: Skip 10 tracks or scroll when displaying text.

KEY+ / KEY-: Adjust the karaoke track at CD+G to your voice pitch (maximum 6 semitones +/-).

ECHO: Use this to set the integrated reverb effect.

BALANCE: Adjust the volume balance of the disc's vocal track and the music track here (for karaoke discs (CD+G)).

AUTO VOICE CONTROL: Set the limit at which the (recorded) vocal track fades out and your vocal performance replaces it.

MIC VOLUME: Use the MIC VOL control to adjust the proportion of the microphone volume in the overall volume.

SCREEN ON/OFF: switch TFT screen on/off.

Audio recording

You can record the music of a karaoke CD together with your vocal performance in MP3 format on connected USB data carriers. The results are saved as numbered files in the format "TRKXX.MP3".

- Connect a USB stick.
- Start the desired track of a CD/CD+G.
- Press RECORD - the recording history appears on the display.
- Press RECORD again to finish recording.

Note: Only tracks from CD / CD+G disc can be recorded in this way.

ESTABLISHING A BT CONNECTION

- 1 Use FUNCTION to switch to BT mode. Activate BT on your smartphone/tablet and connect with DISCOFEVER in the list of devices found within range.
- 2 You can now stream the sound content of your mobile media library via DiscoFever.
- 3 To disconnect, press and hold PAIR. The BT LED now flashes again rapidly.

TROUBLESHOOTING

The device cannot be switched on.	Check the fit of the power supply unit and the function of the socket (fuses?).	
TV does not emit sound via the DiscoFever.	TV-VOL is at minimum?	
	TV switched off?	
	Cinch cable loose?	
	TV: Audio input not selected?	
CD player not working correctly.	Disc inserted upside down?	
	Disc dirty or damaged?	
	Disc not compatible?	Only audio CDs, CD+G and MP3 CDs can be read.
	Moisture in the CD compartment?	Allow any condensation to dry for 20-30 minutes.
	Switch the unit off and then on again after a short time.	
TV does not emit sound.	Check that the correct audio input has been set on your TV set and that the cinch cables have been connected to the correct connections.	
	Cinch cable loose?	
Song lyrics do not appear on the TV screen.	Check the connection and fit of the video cable.	
	Check that the correct video input has been selected on your TV set.	

No microphone signal.	MIC VOL turned to minimum?
	Microphone switched off?
No video display on the TFT.	TFT switched off?
	No karaoke CD (CD+G) inserted?
No sound in BT mode	Was the pairing process successful?
	BT device muted?

CLEANING AND CARE

Please note: switch off the unit before cleaning. Disconnect the power supply unit and/or remove the batteries.

- Never immerse the device in water or other liquids to clean it.
- Clean the surface of the unit with a soft, slightly damp cloth. Ensure that no water gets into the unit.
- Never use abrasive cleaners or hard objects such as scouring pads cleaning.
- Dry the unit carefully after cleaning.
- Store the unit in a cool, dry place.

DISPOSAL INSTRUCTIONS



If there is a legal regulation in your country regarding the disposal of electrical and electronic equipment, this symbol on the product or on the packaging indicates that this product must not be disposed of with household waste. Instead, it must be taken to a collection point for the recycling of electrical and electronic equipment. By disposing of this product in accordance with the regulations, you protect the environment and the health of those around you from negative consequences. For information on recycling and disposal of this product, contact your local government or household waste disposal service.

DECLARATION OF CONFORMITY

**Manufacturer:**

Chal-Tec GmbH, Wallstraße 16, 10179 Berlin, Germany.

Importer for Great Britain:

Berlin Brands Group UK Ltd
PO Box 1145
Oxford, OX1 9UW
United Kingdom

Chal-Tec GmbH hereby declares that the radio equipment type DiscoFever is in compliance with Directive 2014/53/EU. The full text of the EU declaration of conformity is available at the following internet address: use.berlin/10030798

Cher client, chère cliente,

Toutes nos félicitations pour l'acquisition de ce nouvel appareil. Lisez attentivement les indications suivantes et suivez-les pour éviter d'éventuels dommages. Nous ne saurions être tenus pour responsables des dommages dus au non-respect des consignes et à la mauvaise utilisation de l'appareil. Scannez le QR-Code pour obtenir la dernière version du mode d'emploi ainsi que d'autres informations concernant le produit :



SOMMAIRE

Fiche technique	29
Consignes de sécurité	30
Éléments de commande et connexions	31
Autres possibilités de connexion	33
Utilisation courante	35
CD/USB	35
Fonctions karaoké	36
Établissement de la connexion BT	37
Résolution des problèmes	38
Nettoyage et entretien	39
Informations sur le recyclage	40
Déclaration de conformité	40

FICHE TECHNIQUE

Numéro d'article	10030797, 10030798
Alimentation	Adaptateur pour prise électrique (230 V ~ 50 Hz)
Sortie audio	2 x 3 W RMS
Lecteur CD	CD / CD+G
Plage de fréquence	100 Hz - 20 kHz, SNR 50 dB
Micro	Dynamique, -73 dB 600 ohms / Ø 6.3 mm
Dimensions	440 x 221 x 246 mm (L x H x P)
Contenu de l'emballage	Appareil, bloc d'alimentation, câbles (audio, vidéo), 1 micro, mode d'emploi

CONSIGNES DE SÉCURITÉ

Consignes générales

- **Foudre** - Si vous prévoyez de ne pas utiliser l'appareil pendant une longue période ou en cas d'orage, retirez la fiche de la prise ou débranchez l'antenne de l'appareil. Cela empêchera la foudre et les surtensions d'endommager le produit.
- **Surcharge** - Ne surchargez pas les prises électriques, les rallonges ou les prises électriques intégrées car cela pourrait provoquer un incendie ou une électrocution.
- **Corps étrangers et liquides** - Ne glissez jamais d'objets de quelque sorte que ce soit à travers les ouvertures de l'appareil, car ils pourraient entrer en contact avec des points à la tension dangereuse ou court-circuiter des pièces, ce qui pourrait provoquer un incendie ou une électrocution. Ne renversez jamais de liquides de quelque sorte que ce soit sur l'appareil.
- **Réparations et maintenance** - Ne tentez pas de réparer ce produit vous-même car vous vous exposeriez à des tensions dangereuses ou à d'autres risques en ouvrant ou en retirant les couvercles. Confiez toute la maintenance à un personnel qualifié.
- **Dégâts nécessitant l'intervention d'un professionnel** - Débranchez la fiche d'alimentation de la prise et consultez un spécialiste qualifié si l'un des cas suivants se produit :
 - a) Si le câble d'alimentation ou la prise est endommagé.
 - b) Si du liquide a été renversé ou si des objets sont tombés sur le produit.
 - c) Si le produit a été exposé à la pluie ou à l'eau.
 - d) Si le produit a fait une chute ou a été endommagé.
 - e) Si les performances du produit sont nettement réduites.
- **Pièces de rechange** - Si des pièces de rechange sont nécessaires, assurez-vous que l'entreprise qui remplace les pièces n'utilise que des pièces de rechange fournies par le fabricant ou qui ont les mêmes caractéristiques que la pièce d'origine. Le remplacement non autorisé peut entraîner un incendie, un choc électrique ou d'autres dangers.
- **Chaleur** - Ne placez pas l'appareil à proximité de sources de chaleur telles que des radiateurs, des grilles de chauffage, des fours ou d'autres produits (y compris les amplificateurs).

Remarque : les enfants à partir de 8 ans et les personnes souffrant de handicaps mentaux, sensoriels et physiques ne peuvent utiliser l'appareil que s'ils ont été parfaitement familiarisés avec les fonctions et les précautions de sécurité par une personne responsable et s'ils comprennent les risques associés.

ÉLÉMENTS DE COMMANDE ET CONNEXIONS

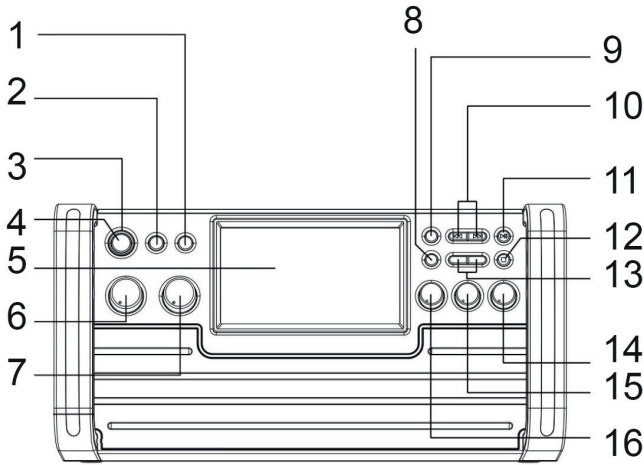

1	SCREEN ON/OFF (Écran activé/désactivé)	9	PROGRAM/REPEAT (programmation/répétition)
2	FUNCTION (Fonction)	10	SKIP +/- (Avance rapide/retour rapide)
3	POWER LED (Témoin de marche)	11	PLAY/PAUSE/PAIR (Lecture/Pause/Couplage d'un appareil Bluetooth)
4	ON/OFF (marche/arrêt)	12	STOP/LIGHT I/O (arrêt/éclairage allumé/éteint)
5	TFT SCREEN (écran)	13	KEY/PAGE +/- (ajuster la piste de karaoké/faire défiler en avant/en arrière)
6	MIC VOL (volume du micro)	14	AVC (contrôle vocal automatique)
7	MASTER VOL (Volume principal)	15	BALANCE (Balance)
8	RECORD (Touche d'enregistrement)	16	ECHO (effets d'écho)

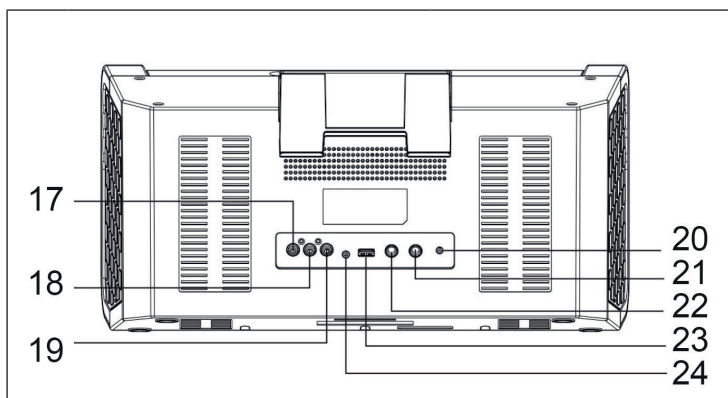

17	AUDIO OUT (R) (Sortie audio droite)	21	MIC 1 (micro 1)
18	AUDIO OUT (L) (Sortie audio gauche)	22	MIC 2 (micro 2)
19	VIDEO OUT (Sortie VIDEO)	23	Port USB
20	Branchement au secteur	24	LINE IN (entrée audio)

Voyants à l'écran

<div style="border: 1px solid black; padding: 5px; display: flex; justify-content: space-between; align-items: center;"> CDG TRK 10/10 ▶ PROG ↺ 00:16:04 </div>					
1	2	3	4	5	6
1	Médium actuel	4	Mode programme	5	Mode répétition
2	Piste actuelle / Total des pistes	6	Temps de lecture		
3	Lecture / Pause / Stop				

Support de tablette

- Accrochez le support aux logements situés à l'arrière.
- Posez votre tablette dessus en mode paysage.

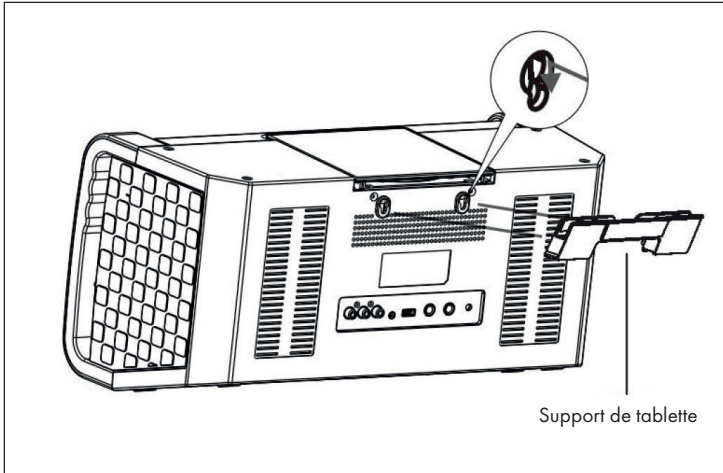

AUTRES POSSIBILITÉS DE CONNEXION

Branchement sur secteur : Branchez l'appareil sur une prise domestique à l'aide de l'adaptateur fourni.

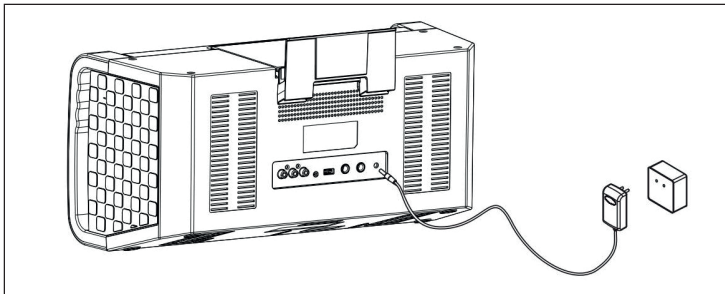

Vidéo: Utilisez le câble vidéo fourni (jaune) pour connecter la sortie vidéo (Video Out) du système de karaoké à l'entrée vidéo (Video In) de votre téléviseur / projecteur / etc.

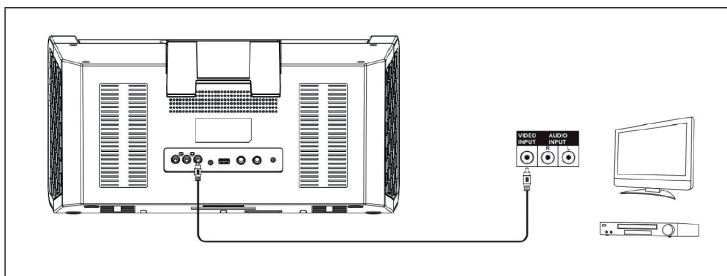

Dans la plupart des cas, vous devez sélectionner la même source d'entrée sur le téléviseur / projecteur. Certains appareils ont des menus correspondants, d'autres peuvent avoir des canaux d'entrée derrière ou devant les canaux de réception normaux ou sur le « 0 ». Veuillez consulter le mode d'emploi / les fichiers d'aide de vos téléviseurs.

AUDIO LINE OUT : utilisez le câble RCA fourni (rouge-blanc) pour connecter la sortie audio (Audio out) de votre système de karaoké à l'entrée audio de votre chaîne stéréo, téléviseur ou similaire.

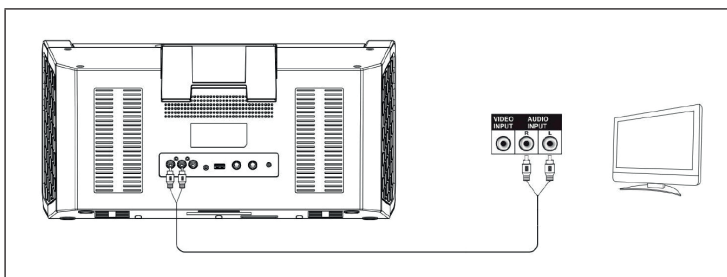

AUDIO LINE IN : Connectez des sources audio externes à l'entrée de ligne de la chaîne karaoké. Assurez-vous que votre périphérique multimédia externe lit bien le son. Réglez ensuite le volume de sortie (volume principal) sur la chaîne karaoké. Veuillez noter : dès qu'un appareil est connecté à l'entrée de ligne, la chaîne karaoké passe automatiquement dans ce mode. Débranchez la connexion de ligne pour passer aux autres modes (CDG/USB/BT).

MICROS : branchez les micros aux prises étiquetées MIC 1 et MIC 2 au dos de l'appareil. Allumez les micros par leurs interrupteurs. Les signaux du micro sont mélangés avec la lecture de musique à partir d'un CD / CD + G. Pour éviter les retours, ne dirigez pas les capsules de micro vers les enceintes et ne tenez pas les capsules à la main.

UTILISATION COURANTE

Allumer et éteindre l'appareil : Allumez et éteignez le DiscoFever en appuyant sur la touche POWER.

Régler le volume principal : Réglez le volume à l'aide de la touche MASTER VOL.

Sélectionner la source audio : Appuyez sur la touche FUNCTION pour sélectionner CDG, USB ou BT.

Activer ou désactiver l'effet lumineux : Activez ou désactivez l'effet lumineux intégré avec la touche LIGHT I/O.

CD/USB

Ouvrez le compartiment CD et insérez un CD (face imprimée vers le bas). Refermez ensuite le compartiment CD. Ou bien : connectez au port USB un support de données USB contenant des fichiers MP3.

Après un bref instant pendant lequel l'appareil lit le support inséré, un message correspondant apparaît à l'écran. Si le support ne peut pas être lu ou si aucun support n'a été inséré, « No Disc » s'affiche à l'écran.

Utilisez les touches PLAY / PAUSE, NEXT / PREVIOUS et PAGE +/- (ce dernier en mode d'arrêt) pour contrôler la lecture.

Fonction de répétition

Pendant la lecture, appuyez plusieurs fois sur PROGRAM / REPEAT pour sélectionner les modes de lecture REPEAT 1 (répéter le titre en cours) - REP FOLDER (pour les CD MP3 / USB : répéter le dossier actuel) - REP ALL (répéter tout) - ou NO REP (quitter la fonction de répétition).

Programmation d'une liste de lecture

Arrêtez la lecture En mode d'arrêt, vous pouvez programmer des listes de lecture contenant jusqu'à 20 titres :

- 1 Appuyez sur PROGRAM/REPEAT. L'écran affiche « PROG SET 01:XX ».
- 2 Utilisez les touches AVANCE / RETOUR pour sélectionner le titre souhaité. Appuyez ensuite sur PROGRAM pour ajouter la piste sélectionnée à votre liste de lecture.
- 3 Répétez cette procédure jusqu'à 20 fois.
- 4 Appuyez sur PLAY/PAUSE pour lancer la lecture.
- 5 Appuyez deux fois sur STOP pour arrêter la lecture et effacer la liste de lecture.

FONCTIONS KARAOKÉ

PAGE + / PAGE - : Saute 10 titres ou pages de texte affichées.

KEY+ / KEY- : ajustez la piste de karaoké du CD +G en fonction de votre hauteur de voix (maximum 6 demi-tons +/-).

ECHO : réglez l'effet de réverbération intégré.

BALANCE : réglez la balance du volume de la piste vocale du disque et de la piste musicale (pour les disques karaoké (CD + G)).

AUTO VOICE CONTROL : définissez la limite à laquelle la piste vocale (enregistrée) s'estompe et est remplacée par votre performance vocale.

MIC VOLUME : utilisez la commande MIC VOL pour régler la proportion du volume du micro dans le volume total.

SCREEN ON/OFF : allumez/ éteignez l'écran TFT.

Enregistrement audio

Vous pouvez enregistrer la musique d'un CD karaoké avec votre prestation vocale au format MP3 sur des supports de données USB connectés. Les résultats sont enregistrés sous forme de fichiers numérotés au format « TRKXX.MP3 ».

- Branchez une clé USB.
- Lancez la piste souhaitée d'un CD/CD+G.
- Appuyez sur RECORD - l'historique des enregistrements s'affiche à l'écran.
- Appuyez à nouveau sur RECORD pour terminer l'enregistrement.

Remarque : seules les pistes de CD / CD+G disc peuvent être enregistrées de cette manière.

ÉTABLISSEMENT DE LA CONNEXION BT

- 1 Passez en mode BT avec **FUNCTION**. Activez BT sur votre smartphone / tablette et connectez-vous à **DISCOFEVER** dans la liste des appareils trouvés à portée.
- 2 Vous pouvez désormais diffuser le contenu audio de votre médiathèque mobile sur le DiscoFever.
- 3 Pour vous déconnecter, maintenez **PAIR**. La LED BT clignote de nouveau rapidement.

RÉSOLUTION DES PROBLÈMES

Impossible d'allumer l'appareil.	Vérifiez que le bloc d'alimentation est bien branché et que la prise fonctionne bien (fusibles ?).	
La TV n'émet pas de son sur le DiscoFever	Le volume de la TV est-il réglé sur minimum ?	
	La TV est-elle éteinte ?	
	Câble RCA mal branché ?	
	TV : l'entrée audio est-elle sélectionnée ?	
Le lecteur CD ne fonctionne pas correctement.	Avez-vous inséré le CD à l'envers ?	
	Le disque est-il encrassé ou endommagé ?	
	Le disque est-il compatible ?	L'appareil ne peut lire que les CD audio, CD+G et CD MP3.
	Humidité dans le compartiment CD ?	Laissez sécher toute condensation éventuellement présente pendant 20 à 30 minutes.
	Éteignez l'appareil et rallumez-le quelques temps après.	
La TV n'émet pas de son	Vérifiez si la bonne entrée audio est réglée sur votre téléviseur et si les câbles RCA sont branchés aux bonnes connexions.	
	Câble RCA mal branché ?	
Les paroles des chansons ne s'affichent pas sur l'écran TV.	Vérifiez le branchement du câble vidéo.	
	Vérifiez que vous avez sélectionné la bonne entrée de vidéo sur le téléviseur.	

Aucun signal de micro.	MIC VOL est-il réglé au minimum ?
	Le micro est-il éteint ?
L'écran TFT n'affiche aucune vidéo.	L'écran TFT est-il éteint ?
	Avez-vous inséré un CD karaoké (CD +G) ?
Pas de son en mode BT	L'appairage s'est-il réalisé avec succès
	L'appareil BT est-il en sourdine ?

NETTOYAGE ET ENTRETIEN

Remarque : Éteignez toujours l'appareil avant de le nettoyer. Retirez l'adaptateur secteur et/ou enlevez les piles.

- Ne plongez jamais l'appareil dans l'eau ou dans d'autres liquides pour le nettoyer.
- Essuyez la surface de l'appareil avec un chiffon doux et légèrement humide. Veillez à ne pas laisser entrer d'eau dans l'appareil.
- N'utilisez jamais d'agents abrasifs ou d'objets durs tels que des tampons à récurer pour le nettoyage.
- Séchez soigneusement l'appareil après le nettoyage.
- Conservez l'appareil dans un endroit frais et sec.

INFORMATIONS SUR LE RECYCLAGE



Si la mise en rebut des appareils électriques et électroniques est réglementée dans votre pays, ce symbole sur le produit ou sur l'emballage indique qu'il ne doit pas être éliminé avec les ordures ménagères. Vous devez l'acheminer vers un point de collecte pour le recyclage des appareils électriques et électroniques. En respectant des règles de recyclage, vous protégez l'environnement et la santé de vos semblables des conséquences négatives. Pour plus d'informations sur le recyclage et l'élimination de ce produit, contactez votre autorité locale ou votre service d'élimination des déchets ménagers.

DÉCLARATION DE CONFORMITÉ

**Fabricant :**

Chal-Tec GmbH, Wallstraße 16, 10179 Berlin, Allemagne.

Importateur pour la Grande Bretagne :

Berlin Brands Group UK Ltd
PO Box 1145
Oxford, OX1 9UW
United Kingdom

Chal-Tec GmbH déclare par la présente que le système radio type DiscoFever est conforme à la directive 2014/53/UE. Le texte intégral de la déclaration de conformité UE est disponible à l'adresse Internet suivante : use.berlin/10030798

Estimado cliente:

Le felicitamos por la adquisición de este producto. Lea atentamente el siguiente manual y siga cuidadosamente las instrucciones de uso con el fin de evitar posibles daños. La empresa no se responsabiliza de los daños ocasionados por el uso indebido del producto o por haber desatendido las indicaciones de seguridad. Escanee el siguiente código QR para obtener acceso al manual de usuario más reciente y a información adicional sobre el producto.



ÍNDICE

Datos técnicos	41
Indicaciones de seguridad	42
Controles y conexiones	43
Variantes de conexión	45
Funcionamiento general	47
CD/USB	47
Funciones Karaoke	48
Establecer conexión BT	49
Resolución de anomalías	50
Limpieza y cuidado	51
Indicaciones sobre la retirada del aparato	52
Declaración de conformidad	52

DATOS TÉCNICOS

Número del artículo	10030797, 10030798
Suministro eléctrico	Fuente de alimentación para la toma de corriente (230 V ~ 50 Hz)
Salida de audio	2 x 3 W RMS
Reproductor de CD	CD / CD+G
Banda de frecuencia	100 Hz - 20 kHz, SNR 50 dB
Micrófono	Dinámico / -73 dB 600 Ohm / Ø 6,3 mm
Medidas	440 x 221 x 246 mm (ancho x alto x fondo)
Contenido del envío	Unidad, fuente de alimentación, cable (audio, vídeo), 1 micrófono, instrucciones de uso

INDICACIONES DE SEGURIDAD

Indicaciones generales

- **Rayos:** si no va a utilizar la unidad durante un período prolongado de tiempo, o si hay rayos, desenchufe la unidad de la toma de corriente y desconecte el conector de la antena. Esto evitará que el producto resulte dañado por los rayos y las subidas de tensión.
- **Sobrecarga:** no sobrecargue las tomas de corriente, cables alargadores o tomas de corriente integradas para evitar el riesgo de un incendio o una descarga eléctrica.
- **Objetos extraños y entrada de líquido:** no introduzca objetos de ningún tipo en las ranuras del aparato, ya que podría tocar elementos con voltajes peligrosos o piezas salientes que podrían causar un incendio o una descarga eléctrica. No derrame líquido de ningún tipo sobre el aparato.
- **Reparación y mantenimiento:** no intente reparar el aparato usted mismo, ya que si abre o retira las cubiertas, podría provocar una tensión peligrosa u otro riesgo. Contacte con un servicio técnico para su reparación.
- **Daños que requieren una reparación:** desconecte el enchufe de la toma de corriente y póngase en contacto con un servicio técnico cualificado si:
 - a) El cable de alimentación o el enchufe está dañado.
 - b) Se ha derramado líquido o se ha caído un objeto en el interior del aparato.
 - c) El aparato ha estado expuesto a la lluvia o agua.
 - d) Se ha dejado caer el aparato o está dañado.
 - e) El rendimiento del aparato ha disminuido considerablemente.
- **Piezas de repuesto:** cuando se necesiten piezas de repuesto, asegúrese de que el taller que las sustituya utilice únicamente piezas de repuesto aprobadas por el fabricante o que tengan las mismas características que la pieza original. Las piezas no autorizadas pueden provocar incendios, descargas eléctricas u otros riesgos.
- **Calor:** no lo instale cerca de fuentes de calor como radiadores, registros de calor, estufas u otros productos (incluyendo amplificadores).

Nota: los niños a partir de 8 años y las personas con discapacidades mentales, sensoriales o físicas no deben utilizar este aparato a menos que una persona responsable de su seguridad les haya instruido sobre el funcionamiento y las precauciones de seguridad y comprendan los peligros que conlleva.

CONTROLES Y CONEXIONES

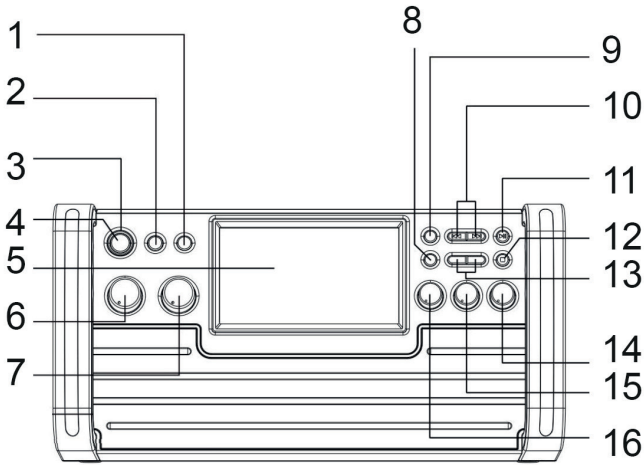

1	SCREEN ON/OFF (pantalla encendida/apagada)	9	PROGRAM/REPEAT (modo de programación/repetición)
2	FUNCTION (función)	10	SKIP +/- (avanzar/rebobinar)
3	POWER LED (indicador luminoso de funcionamiento)	11	PLAY/PAUSE/PAIR (reproducción/pausa/emparejamiento de dispositivos BT)
4	ON/OFF (encendido/apagado)	12	STOP/LIGHT I/O (parada/luz encendida/apagada)
5	TFT SCREEN (pantalla)	13	KEY/PAGE +/- (ajustar la pista de karaoke/página hacia delante/atrás)
6	MIC VOL (volumen del micrófono)	14	AVC (control automático de parada)
7	MASTER VOL (volumen principal)	15	BALANCE (balance)
8	RECORD (grabación)	16	ECHO (efectos de eco)

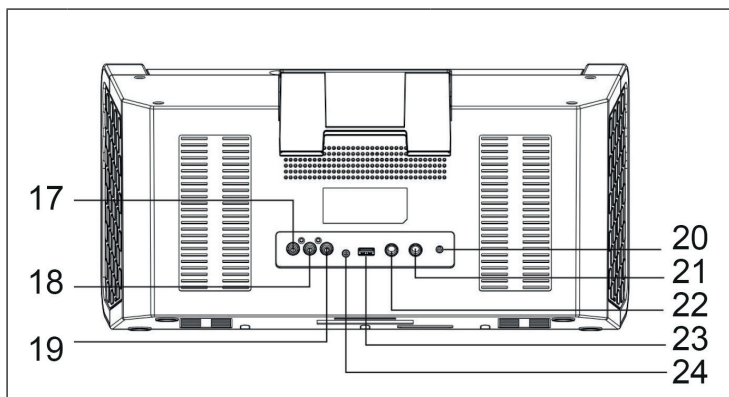

17	AUDIO OUT (R) (salida de audio derecha)	21	MIC 1 (micrófono 1)
18	AUDIO OUT (L) (salida de audio izquierda)	22	MIC 2 (micrófono 2)
19	VIDEO OUT (salida de vídeo)	23	Puerto USB
20	Conexión eléctrica	24	LINE IN (entrada de audio)

Indicadores de visualización

<div style="border: 1px solid black; padding: 5px; display: flex; justify-content: space-between; align-items: center;"> CDG TRK 10/10 ▶ PROG ↻ 00:16:04 </div>					
1	2	3	4	5	6
1	Medio actual	4	Modo del programa	5	Modo de repetición en bucle
2	Pista actual / pistas totales	6	Reproducir / pausar / parar		Tiempo de reproducción

Soporte para tabletas

- Cuelgue el soporte en la parte trasera.
- Coloque la tableta encima en horizontal.

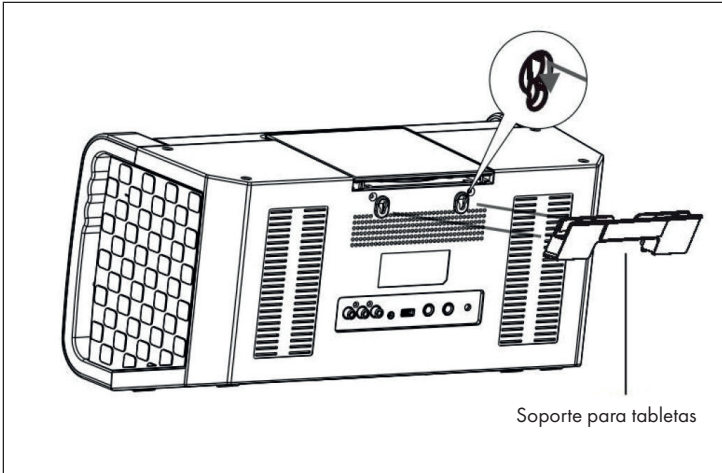

VARIANTES DE CONEXIÓN

Enchufar al suministro eléctrico: conecte el aparato a una toma de corriente doméstica con la fuente de alimentación suministrada:

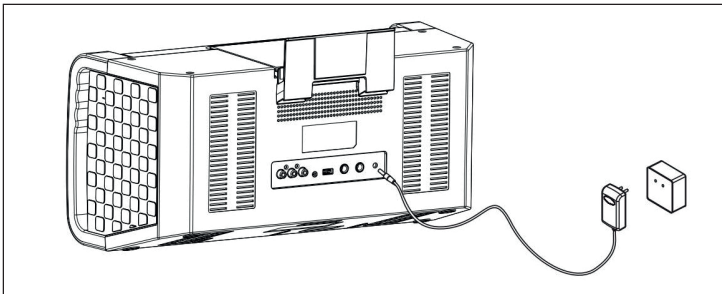

Vídeo: utilice el cable de vídeo incluido (amarillo) para conectar la salida de vídeo (Video Out) del sistema de karaoke a la entrada de vídeo (Video In) del televisor/proyector/etc.

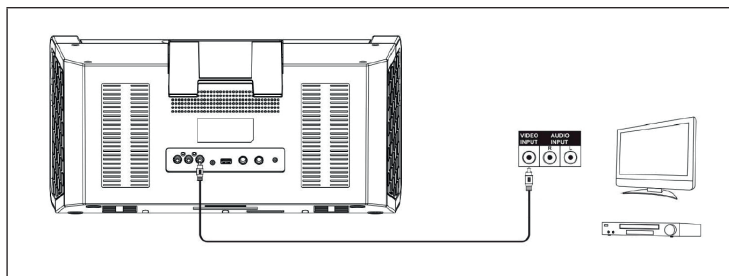

En la mayoría de los casos, hay que seleccionar la fuente de entrada TV/ proyector beamer para seleccionar la fuente de entrada correspondiente. Mientras que algunos dispositivos cuentan con menús correspondientes, otros pueden tener los canales de entrada detrás o delante de los canales de recepción regulares o en «0». Recuerde consultar en todo momento el manual de instrucciones y la información pertinente de los aparatos de su televisor.

AUDIO LINE OUT: utilice el cable RCA incluido (rojo-blanco) para conectar la salida de audio (Audio Out) del equipo de karaoke a la entrada de audio del equipo estéreo o al televisor.

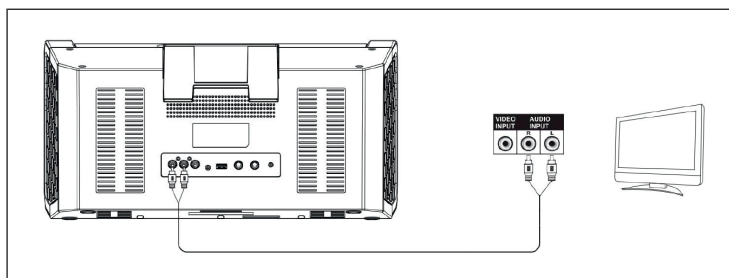

AUDIO LINE IN: conecte las fuentes de audio externas a la entrada de línea del equipo de karaoke. Asegúrese de que el dispositivo multimedia externo empleado reproduce sonido. A continuación, ajuste el volumen de salida (Master Volume) en el equipo de karaoke. Nota: en cuanto se conecta un dispositivo a la entrada de línea, el equipo de karaoke cambia automáticamente a este modo. Desconecte la conexión de línea para cambiar a los otros modos (CDG/USB/BT).

Micrófonos: conecte los micrófonos a los conectores MIC 1 y MIC 2 del panel trasero. Encienda los micrófonos con los interruptores de los propios micrófonos. Las señales del micrófono se mezclan con la reproducción de música del CD/CD+G. Para evitar bucles de retroalimentación, no apunte las cápsulas del micrófono hacia los altavoces y no cubra las cápsulas con las manos.

FUNCIONAMIENTO GENERAL

Encender y apagar la unidad: encienda y apague el DiscoFever con el botón POWER.

Ajusta el volumen principal: utilice el botón MASTER VOL para ajustar el volumen.

Seleccionar la fuente de audio: pulse el botón FUNCTION para seleccionar CDG, USB o BT.

Encender y apagar el efecto de luz: utilice el botón LIGHT I/O para activar o desactivar el efecto de luz integrado.

CD/USB

Abra el compartimento para CD e introduzca un CD (con la cara impresa hacia abajo). A continuación, vuelva a cerrar el compartimento para CD o conecte un soporte de datos USB con archivos MP3 al puerto USB.

Tras un momento de lectura del soporte introducido, aparece en pantalla el mensaje correspondiente. Si no se puede leer el soporte o si no se ha insertado, aparece «No Disc» en la pantalla.

Utilice los botones PLAY/PAUSE, NEXT/PREVIOUS y PAGE+/- (este último en el modo «stop») para controlar la reproducción.

Función de repetición

Durante la reproducción, pulse repetidamente PROGRAM/REPEAT para seleccionar los modos de reproducción REPEAT 1 (repetir la pista actual) - REP FOLDER (para CDs MP3/USB: repetir la carpeta actual) - REP ALL (repetir todo) - o NO REP (función de repetición desactivada).

Programación de listas de reproducción

Detener la reproducción. En el modo de parada, se pueden programar listas de reproducción con un máximo de 20 entradas:

- 1 Pulse PROGRAM/REPEAT. En la pantalla aparece «PRG SET 01:XX».
- 2 Utilice los botones FORWARD/ BACK para seleccionar la pista deseada. A continuación, pulse PRO- GRAM para añadir la pista seleccionada a su lista de reproducción.
- 3 Repita este procedimiento hasta 20 veces.
- 4 Pulse PLAY/PAUSE para reproducir.
- 5 Pulse dos veces la tecla STOP para detener la reproducción y borrar la lista de reproducción.

FUNCIONES KARAOKE

PÁGINA+ / PÁGINA-: saltar 10 títulos o desplazarse al mostrar el texto.

KEY+ / KEY-: configura la pista de karaoke con el CD+G para que coincida con el tono de voz (máximo 6 semitonos +/-).

ECHO: utilícelo para ajustar el efecto de reverberación incorporado.

BALANCE: ajuste el balance de volumen de la voz y de la música del disco (para discos de karaoke (CD+G)).

AUTO VOICE CONTROL: ajuste el umbral en el que la pista vocal (grabada) se desvanece y la interpretación vocal la sustituye.

MIC VOLUME: utilice el control de MIC VOL para ajustar la proporción del volumen del micrófono con respecto al volumen general.

SCREEN ON/OFF: para encender/apagar la pantalla TFT.

Grabación de audio

Puede grabar la música de un CD de karaoke junto con su interpretación vocal en formato MP3 en los soportes USB conectados. Los resultados se guardan como archivos numerados en el formato «TRKXX.MP3».

- Conecte una memoria USB.
- Inicie la pista deseada de un CD/CD+G.
- Pulse RECORD: el estado de la grabación aparecerá en pantalla.
- Vuelva a pulsar RECORD para terminar la grabación.

Nota: sólo se pueden grabar de esta forma las pistas de un disco CD / CD+G.

ESTABLECER CONEXIÓN BT

- 1 Pulse FUNCTION para cambiar al modo BT. Active el BT en su smartphone o tableta y emparejelo con DISCOFEVER en la lista de dispositivos cercanos.
- 2 Ahora puede transmitir el contenido sonoro de la biblioteca multimedia de su móvil a través de DiscoFever.
- 3 Para desemparejarlos, mantenga pulsado PAIR. El LED del BT parpadea rápidamente.

RESOLUCIÓN DE ANOMALÍAS

El aparato no se enciende.	Compruebe el enchufe y el funcionamiento de la toma de corriente (¿fusibles?).	
El televisor no emite sonido a través del DiscoFever.	¿El TV-VOL está al mínimo?	
	¿Televisión apagada?	
	¿El cable de la cincha está suelto?	
	TV: ¿No se ha seleccionado la entrada de audio?	
El reproductor de CD no funciona correctamente.	¿Disco insertado al revés?	
	¿Disco sucio o dañado?	
	¿Disco no compatible?	Sólo se pueden leer los CD de audio, CD+G y MP3.
	¿Humedad en la disquetera?	Deje que la posible humedad condensada se seque durante 20-30 minutos.
	Apague el aparato y vuelva a encenderlo pasado un tiempo.	
El televisor no emite sonido.	Compruebe que se ha configurado la entrada de audio correcta en su televisor y que los cables RCA se han conectado a los terminales correspondientes.	
	¿El cable RCA está suelto?	
Las letras de las canciones no aparecen en la pantalla del televisor.	Compruebe la conexión y el ajuste del cable de vídeo.	
	Compruebe que la entrada de vídeo correcta está seleccionada en su televisor.	

No hay señal de micrófono.	¿Volumen del micrófono al mínimo?
	¿Micrófono apagado?
No aparece ningún vídeo en la pantalla.	¿Está apagada la TFT?
	¿No hay ningún CD de karaoke (CD+G) insertado?
No hay sonido en el modo BT	¿El proceso de emparejamiento fue exitoso?
	¿Dispositivo BT silenciado?

LIMPIEZA Y CUIDADO

Nota: apague el aparato antes de limpiarlo. Desenchúfelo de la toma de corriente o retire las pilas

- Nunca sumerja el aparato en agua para limpiarlo ni en ningún otro líquido.
- Limpie la superficie del aparato con un paño suave ligeramente humedecido. Asegúrese de que no se filtre agua al interior del aparato.
- No utilice nunca productos abrasivos ni objetos duros, como estropajos, para la limpieza.
- Seque el aparato con cuidado después de limpiarlo.
- Guarde el dispositivo en un lugar fresco y seco.

INDICACIONES SOBRE LA RETIRADA DEL APARATO



Si en su país existe una disposición legal relativa a la eliminación de aparatos eléctricos y electrónicos, este símbolo estampado en el producto o en el embalaje advierte de que no debe eliminarse como residuo doméstico. En lugar de ello, debe depositarse en un punto de recogida de reciclaje de aparatos eléctricos y electrónicos. Una retirada de aparatos conforme a las leyes contribuye a proteger el medio ambiente y a las personas a su alrededor frente a posibles consecuencias perjudiciales para la salud. Para obtener información más detallada sobre el reciclaje de este producto, póngase en contacto con su ayuntamiento o con el servicio de eliminación de residuos domésticos.

DECLARACIÓN DE CONFORMIDAD

**Fabricante:**

Chal-Tec GmbH, Wallstraße 16, 10179 Berlín, Alemania.

Importador para el Reino Unido:

Berlin Brands Group UK Ltd
PO Box 1145
Oxford, OX1 9UW
United Kingdom

Chal-Tec GmbH declara por la presente que el tipo de sistema de radio DiscoFever cumple con la Directiva 2014/53/UE. El texto completo de la declaración de conformidad de la UE está disponible en la siguiente dirección de Internet: use.berlin/10030798

Gentile cliente,

La ringraziamo per l'acquisto del dispositivo. La preghiamo di leggere attentamente le seguenti indicazioni e di seguirle per prevenire eventuali danni. Non ci assumiamo alcuna responsabilità per danni scaturiti da una mancata osservanza delle indicazioni relative alla sicurezza e da un uso improprio del dispositivo. Scansionare il codice QR seguente per accedere al manuale d'uso più attuale e ricevere informazioni sul prodotto.



INDICE

Dati tecnici	53
Avvertenze di sicurezza	54
Elementi di controllo e connessioni	55
Varianti di connessione	57
Utilizzo generico	59
CD/USB	59
Funzioni karaoke	60
Stabilire il collegamento BT	61
Risoluzione problemi	62
Pulizia e manutenzione	63
Avviso di smaltimento	64
Dichiarazione di conformità	64

DATI TECNICI

Numero articolo	10030797, 10030798
Alimentazione	Alimentatore per presa elettrica (230 V ~ 50 Hz)
Uscita audio	2 x 3 W RMS
Lettore CD	CD/CD+G
Risposta in frequenza	100 Hz-20 kHz, SNR 50 dB
Microfono	Dinamico/-73 dB 600 Ohm/Ø 6,3 mm
Dimensioni	440 x 221 x 246 mm (L x A x P)
Volume di consegna	Dispositivo, alimentatore, cavo (audio, video), 1 microfono, manuale d'uso

AVVERTENZE DI SICUREZZA

Avvertenze generiche

- **Colpo di fulmine** - Se non si usa più il dispositivo o se ci sono temporali, staccare la spina dalla presa elettrica e scollegare il dispositivo dall'antenna. In questo modo si evitano danni al prodotto dovuti a colpi di fulmine e sovratensione.
- **Sovraccarico**: non sovraccaricare prese elettriche, prolunghe o prese elettriche integrate, per evitare incendi o scosse elettriche.
- **Penetrazione di corpi estranei e liquidi** - Non inserire oggetti di alcun tipo nelle aperture del dispositivo, in quanto potrebbero entrare in contatto con pericolosi punti di tensione o causare il cortocircuito di alcuni componenti, con il conseguente rischio di incendi o scosse elettriche. Non versare mai liquidi sul dispositivo.
- **Riparazione e manutenzione** - Non cercare di realizzare autonomamente opere di manutenzione sul dispositivo, in quanto l'apertura o la rimozione della copertura possono esporre a tensioni pericolose o altri rischi. Lasciare che tutte le opere di manutenzione siano realizzate da personale di assistenza qualificato.
- **Danni che richiedono l'intervento del servizio di assistenza** - Staccare la spina dalla presa elettrica e rivolgersi a un'azienda tecnica qualificata nelle seguenti situazioni:
 - a) Se cavo di alimentazione o spina sono danneggiati.
 - b) Se sono stati versati liquidi o sono caduti oggetti sul dispositivo.
 - c) Se il prodotto è stato esposto a pioggia o acqua.
 - d) Se il prodotto è caduto o è danneggiato.
 - e) Se il prodotto presenta prestazioni sensibilmente ridotte.
- **Pezzi di ricambio** - Se sono necessari pezzi di ricambio, assicurarsi che l'azienda tecnica responsabile della sostituzione utilizzi solo pezzi di ricambio autorizzati dal produttore o che presentano le stesse caratteristiche dei componenti originali. Una sostituzione non autorizzata può causare incendi, scosse elettriche o altri pericoli.
- **Calore** - Non posizionare il dispositivo vicino a fonti di calore, come termosifoni, batterie di riscaldamento, forni e altri prodotti (inclusi amplificatori).

Nota: i bambini a partire da 8 anni e le persone con limitate capacità fisiche, psichiche e sensoriali possono utilizzare il dispositivo solo se sono stati istruiti sulle modalità d'uso e sulle procedure di sicurezza da una persona responsabile della loro supervisione e comprendono i rischi associati.

ELEMENTI DI CONTROLLO E CONNESSIONI

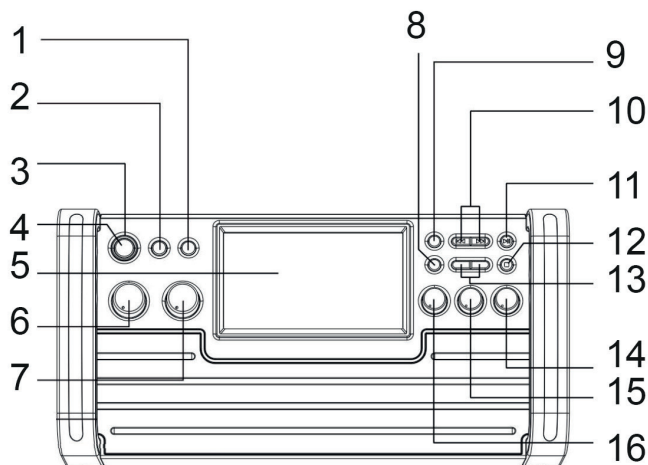

1	SCREEN ON/OFF (schermo acceso/spento)	9	PROGRAM/ REPEAT (modalità di programmazione/ripetizione)
2	FUNCTION (funzione)	10	SKIP +/- (avanti/indietro)
3	POWER LED (spie di funzionamento)	11	PLAY/PAUSE/PAIR (riproduzione/pausa/accoppiamento di dispositivi BT)
4	ON/OFF (acceso/spento)	12	STOP/LIGHT I/O (stop/luce on/off)
5	TFT SCREEN (schermo)	13	KEY/PAGE +/- (regolare la traccia del karaoke/pagina successiva/precedente)
6	MIC VOL (volume microfono)	14	AVC (controllo automatico della voce)
7	MASTER VOL (volume master)	15	BALANCE (balance)
8	RECORD (registrazione)	16	ECHO (effetti eco)

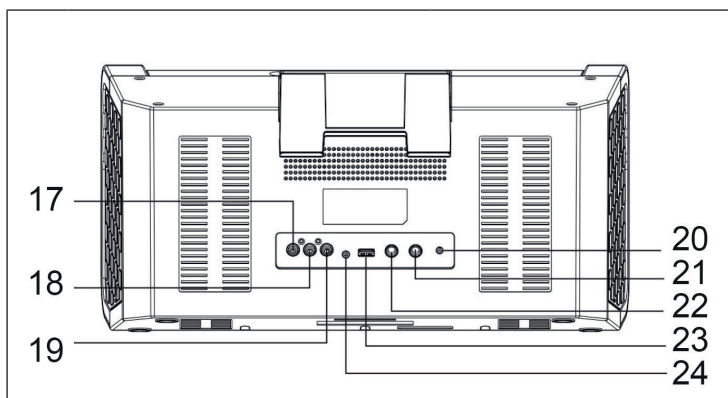

17	AUDIO OUT (R) (uscita audio destra)	21	MIC 1 (microfono 1)
18	AUDIO OUT (L) (uscita audio sinistra)	22	MIC 2 (microfono 2)
19	VIDEO OUT (uscita video)	23	Connessione USB
20	Connessione alla rete elettrica	24	LINE IN (ingresso audio)

Indicazioni del display

1	2	3	4
1	Supporto attuale	4	Modalità di programmazione
2	Traccia attuale/Tracce totali	5	Modalità di ripetizione
3	Play/Pausa/Stop	6	Durata di riproduzione

Supporto per tablet

- Fissare il supporto agli attacchi sul retro.
- Posizionarci sopra il tablet in orizzontale.

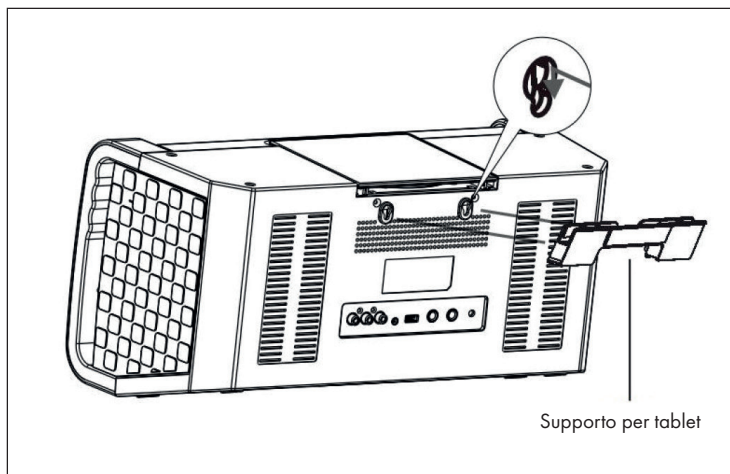

VARIANTI DI CONNESSIONE

Connessione alla rete elettrica: collegare il dispositivo a una presa elettrica domestica con l'alimentatore incluso in consegna.

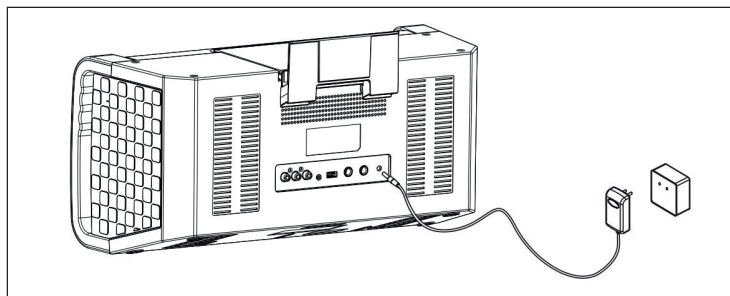

Video: utilizzare il cavo video incluso in consegna (giallo) per collegare l'uscita video (Video Out) dell'impianto per karaoke con l'ingresso video (Video In) del televisore/proiettore/ecc.

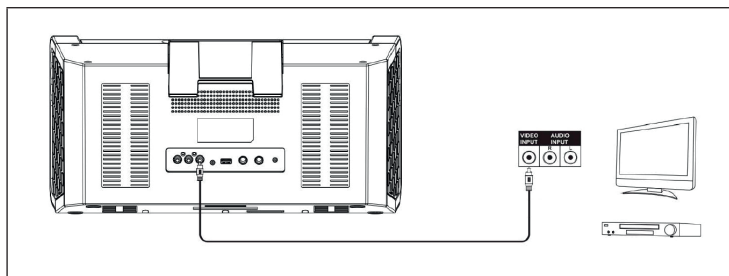

Nella maggior parte dei casi, è necessario selezionare la fonte di ingresso corretta su televisore/proiettore. Mentre alcuni dispositivi hanno menu appositi, in altri casi i canali di ingresso possono essere dietro o davanti ai regolari canali di ricezione o su "0". A tal fine, consultare il manuale/i file di supporto del televisore in uso.

AUDIO LINE OUT: utilizzare il cavo RCA incluso in consegna (rosso-bianco) per collegare l'uscita audio (Audio Out) dell'impianto per karaoke con l'ingresso audio dell'impianto stereo o del televisore.

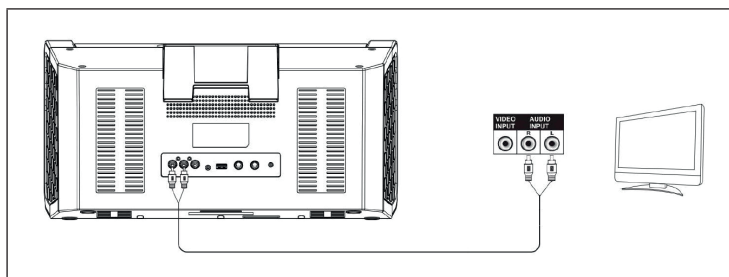

AUDIO LINE IN: collegare la fonte audio esterna con la connessione Line-In dell'impianto per karaoke. Assicurarsi che il supporto esterno riproduca audio. Impostare il volume di uscita (Master Volume) dall'impianto per karaoke. Nota: non appena un dispositivo viene collegato alla connessione Line-in, l'impianto per karaoke passa automaticamente a questa modalità. Scollegare la connessione Line per passare alle altre modalità (CDG/ USB/ BT).

Microfoni: collegare i microfoni alle connessioni MIC 1 e MIC 2 sul lato posteriore. Accendere i microfoni. I segnali dei microfoni vengono mixati con la riproduzione musicale di CD/CD+G. Per evitare cicli di feedback, non rivolgere le capsule dei microfoni in direzione delle casse e non tenere coperte le capsule con le mani.

UTILIZZO GENERICO

Accendere e spegnere il dispositivo: accendere e spegnere DiscoFever con il tasto POWER.

Impostare il volume master: usare il tasto MASTER VOL per regolare il volume.

Selezionare la sorgente audio: premere il tasto FUNCTION per selezionare CDG, USB o BT.

Accendere e spegnere l'effetto luminoso: usare il tasto LIGHT I/O per accendere o spegnere l'effetto luminoso integrato.

CD/USB

Aprire il vano e inserire un CD (con il lato stampato verso il basso). Chiudere il vano. Oppure: collegare un supporto USB con file MP3 alla porta USB.

Dopo un breve momento in cui il dispositivo legge il supporto inserito, compare sul display un avviso corrispondente. Se il supporto non può essere letto o se non ne è stato inserito nessuno, sul display compare "No Disc".

Utilizzare i tasti PLAY/PAUSE, NEXT/PREVIOUS e PAGE+/- (quest'ultimo in modalità Stop) per gestire la riproduzione.

Funzione di ripetizione

Durante la riproduzione, premere più volte PROGRAM/REPEAT per selezionare la modalità di riproduzione REPEAT 1 (ripetere il titolo attuale) - REP FOLDER (per CD MP3/USB: ripetere la cartella attuale) - REP ALL (ripetere tutto) - o NO REP (funzione di riproduzione disattivata).

Programmare una playlist

Fermare la riproduzione. In modalità Stop, possono essere programmate playlist con un massimo di 20 titoli:

- 1 Premere PROGRAM/REPEAT. Sul display compare "PROG SET 01:XX".
- 2 Utilizzare i tasti AVANTI/INDIETRO per scegliere il titolo desiderato. Premere PROGRAM per aggiungere alla playlist il titolo selezionato.
- 3 Ripetere questo procedimento per programmare fino a 20 titoli.
- 4 Premere PLAY/PAUSE per avviare la riproduzione.
- 5 Premere due volte STOP per arrestare la riproduzione e cancellare la playlist.

FUNZIONI KARAOKE

PAGE+/PAGE: saltare 10 titoli o navigare nell'indicazione testuale.

KEY+/KEY-: regolare la traccia karaoke su CD+G in base al registro vocale individuale (massimo 6 mezzi toni +/-).

ECHO: per impostare l'effetto eco integrato.

BALANCE: impostare qui l'effetto balance degli altoparlanti per tracce vocali e musicali (per dischi da karaoke (CD+G)).

AUTO VOICE CONTROL: impostare qui il valore limite in cui le tracce di canto (registrate) vengono escluse dall'audio e sostituite dalla performance canora.

MIC VOLUME: impostare con la manopola MIC VOL la percentuale di volume del microfono rispetto al volume complessivo.

SCREEN ON/OFF: accendere/spegnere lo schermo TFT.

Registrazione audio

Si può registrare la musica di un CD per karaoke insieme alla performance canora personale in formato MP3 su supporti USB collegati. I risultati sono salvati come file numerati in formato "TRKXX.MP3".

- Collegare una chiavetta USB.
- Avviare la traccia desiderata di un CD/CD+G.
- Premere RECORD - la cronologia della registrazione compare sul display.
- Premere RECORD di nuovo per terminare la registrazione.

Nota: solo le tracce di dischi CD/CD+G possono essere registrate in questo modo.

STABILIRE IL COLLEGAMENTO BT

- 1 Attivare la modalità BT con FUNCTION. Attivare il BT su smartphone/tablet e collegarlo con DISCOFEVER nell'elenco dei dispositivi disponibili rilevati.
- 2 Ora è possibile trasmettere in streaming i contenuti audio dalla raccolta multimediale personale e ascoltarli da DiscoFever.
- 3 Per disconnettersi, tenere premuto PAIR. IL LED BT ora lampeggia rapidamente.

RISOLUZIONE PROBLEMI

Non è possibile accendere il dispositivo.	Controllare se l'alimentatore è ben collegato e se la presa elettrica funziona (fusibili?).	
La TV non trasmette l'audio attraverso DiscoFever.	TV-VOL è impostato al minimo?	
	La TV è spenta?	
	Il cavo RCA è allentato?	
	TV: ingresso audio non selezionato?	
Il lettore CD non funziona correttamente.	Disco inserito al contrario?	
	Disco sporco o danneggiato?	
	Disco non compatibile?	Possono essere letti solo CD audio, CD+G e CD MP3.
	Umidità nel vano CD?	Lasciare asciugare la condensa per 20-30 minuti.
	Spegnerne il dispositivo e riaccenderlo dopo un certo tempo.	
La TV non emette suoni.	Controllare se sul televisore è impostato l'ingresso audio corretto e se il cavo RCA è collegato alle connessioni giuste.	
	Il cavo RCA è allentato?	
I testi delle canzoni non compaiono sullo schermo del televisore.	Controllare la connessione e se il cavo video è collegato correttamente.	
	Assicurarsi di aver selezionato il corretto ingresso video sul televisore.	

Nessun segnale microfono.	MIC VOL al minimo?
	Microfono spento?
Nessuna rappresentazione video sul display TFT.	Display TFT spento?
	Non è stato inserito alcun CD per karaoke (CD+G)?
Nessun audio in modalità BT	Il procedimento di accoppiamento ha avuto successo?
	Dispositivo BT in funzione muta?

PULIZIA E MANUTENZIONE

Nota: spegnere il dispositivo prima di pulirlo. Staccare l'alimentatore e/o rimuovere le batterie.

- Non immergere assolutamente il dispositivo in acqua o in altri liquidi per pulirlo.
- Pulire le superfici del dispositivo con un panno morbido leggermente inumidito. Assicurarsi che non penetri acqua nel dispositivo.
- Non utilizzare assolutamente prodotti abrasivi o oggetti duri, come spugne abrasive.
- Asciugare con cura il dispositivo dopo la pulizia.
- Conservare il dispositivo in un luogo fresco e asciutto.

AVVISO DI SMALTIMENTO



Se nel tuo Paese sono vigenti regolamenti legislativi relativi allo smaltimento di dispositivi elettrici ed elettronici, questo simbolo sul prodotto o sull'imballaggio indica che non è consentito smaltire questo prodotto insieme ai rifiuti domestici. Il dispositivo deve invece essere portato in un centro di raccolta per il riciclaggio di dispositivi elettrici ed elettronici. Lo smaltimento conforme tutela l'ambiente e salvaguarda la salute del prossimo da conseguenze negative. Informazioni riguardanti il riciclaggio e lo smaltimento di questo prodotto sono disponibili presso l'amministrazione locale o il servizio di smaltimento dei rifiuti.

DICHIARAZIONE DI CONFORMITÀ

**Produttore:**

Chal-Tec GmbH, Wallstraße 16, 10179 Berlino, Germania.

Importatore per la Gran Bretagna:

Berlin Brands Group UK Ltd
PO Box 1145
Oxford, OX1 9UW
United Kingdom

Con la presente, Chal-Tec GmbH dichiara l'impianto radio DiscoFever conforme alla direttiva 2014/53/UE. Il testo completo della dichiarazione di conformità UE è disponibile al seguente indirizzo internet: use.berlin/10030798

