

ICE VOLCANO 2G

Eiswürfelmaschine

Ice Cube Maker

Máquina de hielo

Machine à glaçons

Macchina per cubetti di ghiaccio

10030844 10030848 10030849



COOKINGCO
OOKINGCOO
KINGCOOKIN
INGCOOKING
COOKINGCO
OOKINGCOO
KINGCOOKIN
INGCOOKING

KLARSTEIN

www.klarstein.com

Sehr geehrter Kunde,

wir gratulieren Ihnen zum Erwerb Ihres Gerätes. Lesen Sie die folgenden Hinweise sorgfältig durch und befolgen Sie diese, um möglichen Schäden vorzubeugen. Für Schäden, die durch Missachtung der Hinweise und unsachgemäßen Gebrauch entstehen, übernehmen wir keine Haftung. Scannen Sie den folgenden QR-Code, um Zugriff auf die aktuellste Bedienungsanleitung und weitere Informationen rund um das Produkt zu erhalten:



INHALTSVERZEICHNIS

Sicherheitshinweise	4
Geräteübersicht	6
Inbetriebnahme und Bedienung	8
Fehlerbehebung	12
Reinigung und Pflege	13
Spezielle Entsorgungshinweise für Verbraucher in Deutschland	14
Hinweise zur Entsorgung	16

English	17
Español	29
Français	41
Italiano	53
Nederlands	65
Český	77

TECHNISCHE DATEN

Artikelnummer	10030844, 10030848, 10030849
Stromversorgung	220-240 V ~ 50/60 Hz

HERSTELLER & IMPORTEUR (UK)

Hersteller:

Chal-Tec GmbH, Wallstraße 16, 10179 Berlin, Deutschland.

Importeur für Großbritannien:

Berlin Brands Group UK Limited
PO Box 42
272 Kensington High Street
London, W8 6ND
United Kingdom

SICHERHEITSHINWEISE

- Schließen Sie das Gerät nur an geerdete Steckdosen an, die der Spannung des Geräts entsprechen.
- Wenn Sie das Gerät bewegen benutzen Sie die Griffe.
- Stellen Sie das Gerät auf einen ebenen Untergrund.
- Benutzen Sie das Gerät nur in Innenräumen.
- Benutzen Sie das Gerät nicht in der Nähe einer Badewanne oder eines Swimmingpools.
- Ziehen Sie den Stecker aus der Steckdose wenn Sie das Gerät nicht benutzen.
- Tauchen Sie das Netzkabel und den Stecker niemals in Wasser oder andere Flüssigkeiten.
- Benutzen Sie nur Zubehör, das vom Hersteller ausdrücklich für dieses Gerät empfohlen wird.
- Stellen Sie das Gerät nicht direkt unter einer Steckdose auf.
- Lassen Sie das Netzkabel nicht von der Arbeitsfläche hängen, damit Kinder nicht daran ziehen können.
- Überfüllen Sie das Gerät nicht, andernfalls kann es zu Kurzschlüssen und Stromschlägen kommen.
- Achten Sie darauf, dass der Deckel während des Betriebs immer geschlossen ist.
- Ziehen sie den Stecker nicht am Kabel aus der Steckdose, sondern halten Sie ihn beim Abziehen mit der Hand fest.
- Für Schäden, die durch Missachtung der Hinweise und unsachgemäßen Gebrauch entstehen, übernehmen wir keine Haftung.
- Benutzen Sie das Gerät nur im Haushalt.
- Schließen Sie das Gerät nicht an eine Zeitschaltuhr oder ferngesteuerte Steckdose an.
- Tauchen Sie das Gerät nicht in Wasser.
- Falls das Netzkabel oder der Stecker beschädigt sind, müssen sie vom Hersteller, einem autorisierten Fachbetrieb oder einer ähnlich qualifizierten Person ersetzt werden.
- Halten Sie sich bei der Entsorgung an die örtlichen Vorschriften zur Entsorgung von Geräten mit entzündlichem Gas.
- Bewahren Sie keine leichtentzündlichen oder explosiven Stoffe im Gerät auf.
- Befüllen Sie das Gerät nur mit Wasser.
- Kinder ab 8 Jahren, physisch und körperlich eingeschränkte Menschen sollten das Gerät nur benutzen, wenn sie vorher von einer Aufsichtsperson ausführlich mit den Funktionen und den Sicherheitsvorkehrungen vertraut gemacht wurden.

Dieses Gerät enthält das Kältemittel Isobutan (R600a), ein Naturgas mit hoher Umweltverträglichkeit, aber brennbar. Obwohl es brennbar ist, schädigt es nicht die Ozonschicht und verstärkt nicht den Treibhauseffekt. Die Verwendung dieses Kältemittels führt zu einer etwas höheren Geräusentwicklung des Gerätes. Zusätzlich zum Kompressorgeräusch können Sie den Fluss des Kältemittels hören. Dies ist unvermeidlich und hat keine negative Wirkung auf die Leistung des Gerätes. Seien Sie während des Transports vorsichtig, so dass der Kältemittelkreislauf nicht beschädigt wird. Kältemittellecks können die Augen reizen.

**WARNUNG**

Gefahr durch Feuer/brennbare Materialien. Bitte beachten Sie die örtlichen Vorschriften zur Entsorgung von Geräten mit brennbaren Kältemitteln und Gasen.

- Halten Sie Lüftungsöffnungen im Gerätegehäuse frei von Hindernissen.
- Beschädigen Sie nicht den Kältemittelkreislauf.
- Verwenden Sie keine mechanischen Vorrichtungen oder andere Mittel, um den Auftauprozess oder den Eisgewinnungsprozess zu beschleunigen
- Verwenden Sie keine anderen Arten von Elektrogeräten im Inneren der Eiswürfelmaschine.

Besondere Hinweise

- Achten Sie bei der Positionierung des Gerätes darauf, dass das Netzkabel nicht eingeklemmt oder beschädigt ist.
- Achten Sie darauf, dass sich keine Mehrfachsteckdosen oder Netzteile auf der Rückseite des Geräts befinden.

Um eine Kontamination von Lebensmitteln zu vermeiden, beachten Sie bitte die folgenden Anweisungen:

- Reinigen Sie regelmäßig Oberflächen, die mit Lebensmitteln in Berührung kommen können. Reinigen Sie Regelmäßig den Wasserablauf.
- Sollte das Gerät einen Wassertank enthalten, reinigen Sie ihn wenn das Gerät 48 Stunden lang nicht benutzt wurde. Spülen Sie den Tank, wenn 5 Tage lang kein Wasser entnommen wurde.

**WARNUNG**

Achten Sie bei Gebrauch, Wartung und Entsorgung des Gerätes auf das linke Symbol, das sich auf der Rückseite oder am Kompressor des Gerätes befindet. Dieses Symbol warnt vor möglichen Bränden. In den Kältemittelleitungen und im Kompressor befinden sich brennbare Stoffe. Halten Sie das Gerät bei Gebrauch, Wartung und Entsorgung von Feuerquellen fern.

GERÄTEÜBERSICHT

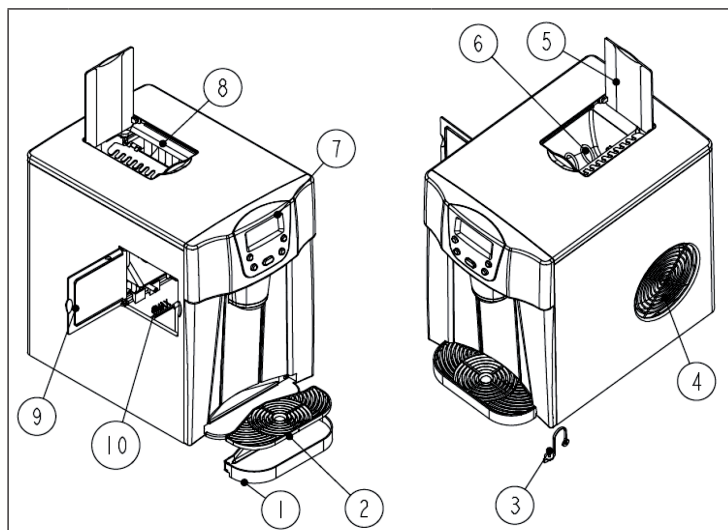

1	Wasser-Tropfwanne	6	Eiswürfel-Druckfeder
2	Abdeckung der Tropfwanne und Auflage für den Eiswürfelbehälter	7	Bedienfeld
3	Wasserablauf-Stopfen	8	Vernebler
4	Luftauslass	9	Seitentür
5	Oberes Fenster	10	Wassertank und MAX-Anzeige

A Display

- 1 Timer/Durchlaufzeit-Anzeige
- 2 Eiswürfelgröße: klein
- 3 Eiswürfelgröße: groß
- 4 Eiswürfelherstellung: Es werden Eiswürfel produziert.
- 5 Wasserauslass: Das Wasser wird gerade abgelassen.
- 6 Fehlercode 1, 2 oder 3
- 7 Zu wenig Wasser: Erscheint die Anzeige muss Wasser nachgefüllt werden.
- 8 Gerät ist voll mit Eiswürfeln
- 9 AN/AUS-Anzeige: Wir das Gerät ausgeschaltet blinkt die Anzeige, wird das Gerät eingeschaltet leuchtet sie durchgängig.

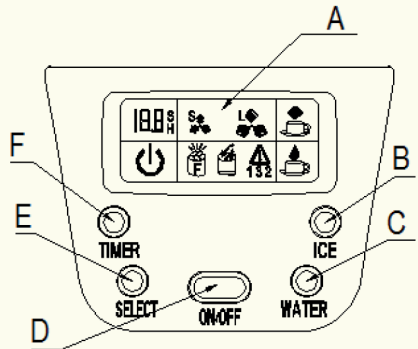

- A Display
- B Taste zur Eiswürfelherstellung
- C Taste zum Wasser zapfen
- D Gerät ein/ausschalten
- E Taste zum Auswählen der Eiswürfelgröße und zum Einstellen der verlängerten Durchlaufzeit
- F Taste zum Einstellen des Ein- oder Aus-Timers

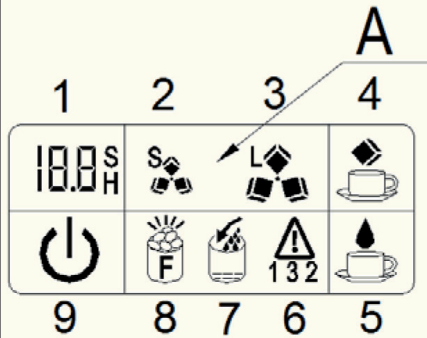

INBETRIEBNAHME UND BEDIENUNG

Vor dem ersten Betrieb

- Entfernen Sie das gesamte Verpackungsmaterial und überprüfen Sie ob die Lieferung vollständig ist. Sollten Teile fehlen, wenden Sie sich umgehend an unseren Kundendienst.
- Entfernen Sie alle Aufkleber und Klebestreifen. Öffnen Sie das transparente Fenster, und entnehmen Sie die Zubehörteile.
- Reinigen Sie den Innenraum (Wassertank, Eiswürfel-Druckfeder) mit einem weichen Lappen und lauwarmem Wasser.
- Stellen Sie das Gerät auf eine ebene Arbeitsplatte, fern von direktem Sonnenlicht und Wärmequellen. Lassen Sie um das Gerät herum mindestens 15 cm Platz, damit die Luft ausreichend zirkulieren kann.
- Warten Sie vor dem Einschalten mindestens 1 Stunde, damit sich das Kühlmittel verteilen kann.
- Achten Sie darauf, dass der Stecker jederzeit frei zugänglich ist.



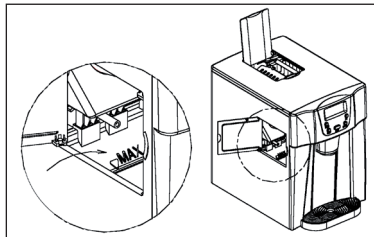

Wichtig: befüllen Sie das Gerät nur mit Trinkwasser!

Bedienung

1. Öffnen Sie die linke Seitentür und füllen Sie Wasser ein. Achten Sie darauf, dass das eingefüllte Wasser die MAX-Markierung nicht überschreitet.





2. Stecken Sie den Stecker in die Steckdose. Im Display blinkt das Symbol

3. Drücken Sie auf die ON/OFF-Taste am Bedienfeld, um die Eiswürfelherstellung zu starten. Das Symbol  leuchtet nun dauerhaft im Display. Gleichzeitig beginnt das Symbol  zu blinken. Als Grundeinstellung für die Eiswürfelgröße ist „groß“ eingestellt. Falls Sie die Größe ändern möchten, drücken Sie auf die SELECT-Taste und wählen Sie zwischen großen Eiswürfeln  oder kleinen Eiswürfeln . Falls die Eiswürfel immer noch nicht die gewünschte Größe haben, können Sie die Durchlaufzeit des Zubereitungszyklus verlängern. Während die Eiszubereitung läuft, halten Sie die ON/OFF-Taste 5 Sekunden lang gedrückt. Die Zahl [0] erscheint oben in der Timer/Durchlaufzeit-Anzeige im Display. Die Zahl [0] steht für die Standard-Durchlaufzeit. benutzen Sie die SELECT-Taste, um zu [1], [2] und wieder zurück zu [0] zu wechseln. Wenn Sie [1] wählen verlängert sich die Durchlaufzeit um 1 Minute, wenn Sie [2] wählen um 2 Minuten. Wenn Sie das Gerät aus- und wieder einschalten, ist automatisch wieder die Standard-Durchlaufzeit [0] eingestellt.
4. Die Herstellung der Eiswürfel dauert etwa 6-12 Minuten, abhängig von der ausgewählten Größe und der Umgebungstemperatur.
5. Das Gerät überwacht während des Betriebs den Wasserstand. Falls die Wasserpumpe kein Wasser mehr pumpt, stoppt das Gerät automatisch und das Symbol  erscheint im Display und das Pfeilsymbol blinkt. Füllen Sie in diesem Fall umgehend Wasser nach. Wir empfehlen Ihnen zuerst die ON/OFF-Taste zu drücken bevor Sie das Wasser nachfüllen. Drücken Sie dann erneut die ON/OFF-Taste, um das Gerät erneut zu starten. Falls sie Wasser einfüllen ohne das Gerät anzuhalten dauert die Eiswürfelherstellung länger. Warten Sie vor dem Einschalten 3 Minuten, damit sich das Kühlmittel erneut verteilen kann.

Wenn das Gerät voll mit Eiswürfeln ist

6. Wenn das Gerät voll mit Eiswürfeln ist, hält das Gerät automatisch an und das Symbol  wird im Display angezeigt.

So entnehmen Sie die Eiswürfel

7. Stellen Sie den Eiswürfelbehälter auf die Auflage Abdeckung der Tropfwanne und drücken Sie auf die ICE-Taste am Bedienfeld. Das Symbol  erscheint im Display und die Eiswürfel-Druckfeder beginnt sich zu drehen. Die Eiswürfel fallen daraufhin nach und nach aus dem Eisauslass in den Eiswürfelbehälter. Drücken Sie erneut auf die ICE-Taste, das Symbol  verschwindet wieder vom Display und die Feder hört auf sich zu drehen. Es fallen keine Eiswürfel mehr aus dem Eisauslass in den Behälter.

So zapfen Sie Wasser ab

8. Die voreingestellte Fließzeit beträgt 10 Sekunden. Stellen Sie einen Becher unter den Wasserauslass und drücken Sie einmal auf die WATER-Taste. Das Wasser fließt mittig aus dem Wasserauslass, das Symbol  erscheint im Display und im Timerfeld erscheint die Anzeige [10 S]. Nachdem die 10 Sekunden abgelaufen sind, erlischt das Symbol und es kommt kein Wasser mehr aus dem Auslass. Falls Ihnen die die Fließzeit zu kurz oder lang ist, können Sie sie beliebig anpassen. Halten Sie die WATER-Taste mindestens 5 Sekunden lang gedrückt, im Timerfeld erscheint die Anzeige [10 S]. Drücken Sie auf die SELECT-Taste, um die Zeit von 7-25 Sekunden anzupassen. Warten Sie 5 Sekunden und die neu eingestellte Zeit erscheint im Timerfeld. Wenn Sie das nächste Mal Wasser zapfen, merkt sich das Gerät die neu eingestellte Zeit.

So lassen Sie Restwasser aus dem Gerät ab

9. Wenn Sie das Gerät reinigen oder das Wasser austauschen wollen, müssen Sie das Restwasser aus dem Tank ablassen. Ziehen Sie dazu den Wasserablauf-Stopfen unten aus dem Gerät und das Wasser fließt aus dem Gerät. Falls ihr gerät mit einem Schlauch ausgestattet ist, schließen Sie den Schlauch an den Wasserablauf an, um das Wasser bequem abzulassen.
10. Wechseln Sie das Wasser im Tank alle 24 Stunden, um sicherzugehen, dass das Wasser frisch ist. Falls Sie das Gerät länger nicht benutzen, lassen Sie das Wasser vorher komplett ab.

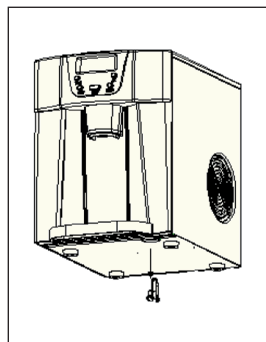

Timer einstellen

- Die einstellbare Zeit für den Timer beträgt 0,5-19,5 Stunden. Die voreingestellte Zeit ist 1 Stunde.
- Wenn das Gerät läuft, können Sie einen Ausschalt-Timer einstellen, nach dessen Ablauf das Gerät automatisch ausgeht.
- Wenn sich das Gerät im Standby-Modus befindet können Sie einen Einschalt-Timer einstellen, nachdem das Gerät automatisch angeht. So haben Sie immer dann Eis zur Verfügung wenn Sie es gerade brauchen, z. B. wenn Sie nach Hause kommen oder ein Dinner veranstalten.

Time einschalten

Drücken Sie zuerst auf die TIMER-Taste, die voreingestellte Zeit beträgt 1 Stunde und wird im Timerfeld im Display angezeigt. Drücken Sie auf die SELECT-Taste, um die gewünschte Zeit einzustellen. Jedes Mal wenn Sie auf die SELECT-Taste drücken wird die Zeit um eine halbe Stunde erhöht. Halten Sie die SELECT-Taste gedrückt, um die Zeit schneller zu verstellen. Wenn Sie die Zeit eingestellt haben warten Sie 5 Sekunden, der Buchstabe [H] im Timerfeld hört auf zu blinken und wird konstant angezeigt. Der Timer ist nun aktiv.

Timer ausschalten

Wenn Sie einen Timer eingestellt haben, drücken Sie auf die TIMER-Taste, die eingestellte Zeit und das Symbol [H] erlöschen. Der Timer ist nun ausgeschaltet.

- 1 = Eingestellte Timerzeit
- 2 = Symbol für die Stunde (hour) und eingestellten Timer

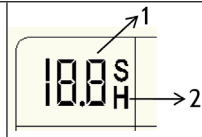

FEHLERBEHEBUNG

Fehler	Mögliche Ursache	Lösung
Das Symbol  erscheint und der Pfeil blinkt.	Zu wenig Wasser im Tank.	Schalten Sie das Gerät aus, füllen Sie Wasser nach und schalten Sie das Gerät danach wieder ein.
Das Symbol  erscheint und [F] blinkt.	Zu viele Eiswürfel im Innenraum.	Entfernen Sie alle Eiswürfel oder Hindernisse aus dem Innenraum und reinigen Sie ihn. Falls die Eisherstellung immer noch nicht funktioniert, drücken Sie länger als 5 Sekunden auf die SELECT-Taste, um die Eisherstellung für maximal 10 Zyklen erneut zu starten.
	Keine Eiswürfel im Innenraum.	
Fehlercode  1	Der Sensor für die Raumtemperatur ist kaputt.	Das Gerät läuft zwar noch, Sie sollten aber dennoch Kontakt zu einem Fachbetrieb aufnehmen und den sensor austauschen lassen.
Fehlercode  2	Das Gerät lässt sich nicht resettet.	Wenden Sie sich zur Überprüfung des Fehlers an einen Fachbetrieb.
Die Eiswürfel kleben am Vernebler fest.	Der Herstellungszyklus ist zu lang.	Schalten Sie das Gerät aus und schalten Sie es wieder ein, nachdem die Eiswürfel geschmolzen sind. Wählen Sie die Einstellung für kleine Eiswürfel.
	Die Temperatur im Wassertank ist zu niedrig.	tauschen Sie das Wasser aus. Das eingefüllte Wasser sollte zwischen 7-32 °C warm sein.

Fehler	Mögliche Ursache	Lösung
Es befinden sich Eiswürfel im Gerät, aber sie werden nicht ausgegeben, wenn Sie auf die ICE-Taste drücken.	Der Ausgabeschacht für die Eiswürfel ist blockiert.	Lassen Sie die ICE-Taste los und drücken Sie sie nach 3 Sekunden erneut.
Der Eiszyklus läuft durch aber es wird kein Eis produziert.	Die Umgebungstemperatur oder die Wassertemperatur im Innern ist zu hoch.	Verwenden Sie das Gerät nur in Räumen mit einer Raumtemperatur unter 32 °C und füllen Sie kühles Wasser ein.
	Kühlmittel läuft aus.	Lassen Sie das Gerät von einem Techniker überprüfen.
	Ein Schlauch im Kühlsystem ist gebrochen.	Lassen Sie das Gerät von einem Techniker überprüfen.

REINIGUNG UND PFLEGE

Bevor Sie das Gerät erstmal benutzen, empfehlen wir Ihnen es gründlich zu reinigen. Ziehen Sie immer zuerst den Stecker aus der Steckdose, bevor Sie das Gerät reinigen.

1. Entnehmen Sie das Zubehör aus dem Innenraum.
2. Reinigen Sie den Innenraum mit etwas Spülmittel, warmem Wasser und einem weichen Lappen. Füllen Sie dazu etwas warmes Wasser mit etwas Spülmittel in den Wassertank und wischen Sie die äußere Oberfläche mit dem Lappen ab.
3. Reinigen Sie dann den Innenraum und lassen Sie das Wasser danach über den Wasserablauf ab.
4. Reinigen Sie die Außenseite regelmäßig mit einem feuchten Lappen und etwas Spülmittel.
5. Trocknen Sie die Außenseite und den Innenraum mit einem trockenen Lappen oder einem Geschirrtuch ab.
6. Wenn Sie das Gerät länger nicht benutzen, lassen Sie das Restwasser komplett ablaufen.

SPEZIELLE ENTSORGUNGSHINWEISE FÜR VERBRAUCHER IN DEUTSCHLAND

Entsorgen Sie Ihre Altgeräte fachgerecht. Dadurch wird gewährleistet, dass die Altgeräte umweltgerecht verwertet und negative Auswirkungen auf die Umwelt und menschliche Gesundheit vermieden werden. Bei der Entsorgung sind folgende Regeln zu beachten:

- Jeder Verbraucher ist gesetzlich verpflichtet, Elektro- und Elektronikaltgeräte (Altgeräte) sowie Batterien und Akkus getrennt vom Hausmüll zu entsorgen. Sie erkennen die entsprechenden Altgeräte durch folgendes Symbol der durchgestrichene Mülltonne (WEEE Symbol). 
- Sie haben Altbatterien und Altakkumulatoren, die nicht vom Altgerät umschlossen sind, sowie Lampen, die zerstörungsfrei aus dem Altgerät entnommen werden können, vor der Abgabe an einer Entsorgungsstelle vom Altgerät zerstörungsfrei zu trennen.
- Bestimmte Lampen und Leuchtmittel fallen ebenso unter das Elektro- und Elektronikgesetz und sind dementsprechend wie Altgeräte zu behandeln. Ausgenommen sind Glühlampen und Halogenlampen. Entsorgen Sie Glühlampen und Halogenlampen bitte über den Hausmüll, sofern Sie nicht das WEEE Symbol tragen.
- Jeder Verbraucher ist für das Löschen von personenbezogenen Daten auf dem Elektro- bzw. Elektronikgerät selbst verantwortlich.

Rücknahmepflicht der Vertreiber

Vertreiber mit einer Verkaufsfläche für Elektro- und Elektronikgeräte von mindestens 400 Quadratmetern sowie Vertreiber von Lebensmitteln mit einer Gesamtverkauffläche von mindestens 800 Quadratmetern, die mehrmals im Kalenderjahr oder dauerhaft Elektro- und Elektronikgeräte anbieten und auf dem Markt bereitstellen, sind verpflichtet,

- 1 bei der Abgabe eines neuen Elektro- oder Elektronikgerätes an einen Endnutzer ein Altgerät des Endnutzers der gleichen Geräteart, das im Wesentlichen die gleichen Funktionen wie das neue Gerät erfüllt, am Ort der Abgabe oder in unmittelbarer Nähe hierzu unentgeltlich zurückzunehmen und
- 2 auf Verlangen des Endnutzers Altgeräte, die in keiner äußeren Abmessung größer als 25 Zentimeter sind, im Einzelhandelsgeschäft oder in unmittelbarer Nähe hierzu unentgeltlich zurückzunehmen; die Rücknahme darf nicht an den Kauf eines Elektro- oder Elektronikgerätes geknüpft werden und ist auf drei Altgeräte pro Geräteart beschränkt.

- Bei einem Vertrieb unter Verwendung von Fernkommunikationsmitteln ist die unentgeltliche Abholung am Ort der Abgabe auf Elektro- und Elektronikgeräte der Kategorien 1, 2 und 4 gemäß § 2 Abs. 1 ElektroG, nämlich „Wärmeüberträger“, „Bildschirmgeräte“ (Oberfläche von mehr als 100 cm²) oder „Großgeräte“ (letztere mit mindestens einer äußeren Abmessung über 50 Zentimeter) beschränkt. Für andere Elektro- und Elektronikgeräte (Kategorien 3, 5, 6) ist eine Rückgabemöglichkeit in zumutbarer Entfernung zum jeweiligen Endnutzer zu gewährleisten.
- Altgeräte dürfen kostenlos auf dem lokalen Wertstoffhof oder in folgenden Sammelstellen in Ihrer Nähe abgegeben werden: www.take-e-back.de
- Für Elektro- und Elektronikgeräte der Kategorien 1, 2 und 4 an bieten wir auch die Möglichkeit einer unentgeltlichen Abholung am Ort der Abgabe. Beim Kauf eines Neugeräts haben Sie die Möglichkeit eine Altgerätabholung über die Webseite auszuwählen.
- Batterien können überall dort kostenfrei zurückgegeben werden, wo sie verkauft werden (z. B. Super-, Bau-, Drogeriemarkt). Auch Wertstoff- und Recyclinghöfe nehmen Batterien zurück. Sie können Batterien auch per Post an uns zurücksenden. Altbatterien in haushaltsüblichen Mengen können Sie direkt bei uns von Montag bis Freitag zwischen 08:00 und 16:00 Uhr unter der folgenden Adresse unentgeltlich zurückgeben:

Chal-Tec Fulfillment GmbH
Norddeutschlandstr. 3
47475 Kamp-Lintfort

- Wichtig zu beachten ist, dass Lithiumbatterien aus Sicherheitsgründen vor der Rückgabe gegen Kurzschluss gesichert werden müssen (z. B. durch Abkleben der Pole).
- Finden sich unter der durchgestrichenen Mülltonne auf der Batterie zusätzlich die Zeichen Cd, Hg oder Pb ist das ein Hinweis darauf, dass die Batterie gefährliche Schadstoffe enthält. (»Cd« steht für Cadmium, »Pb« für Blei und »Hg« für Quecksilber).

Hinweis zur Abfallvermeidung

Indem Sie die Lebensdauer Ihrer Altgeräte verlängern, tragen Sie dazu bei, Ressourcen effizient zu nutzen und zusätzlichen Müll zu vermeiden. Die Lebensdauer Ihrer Altgeräte können Sie verlängern indem Sie defekte Altgeräte reparieren lassen. Wenn sich Ihr Altgerät in gutem Zustand befindet, könnten Sie es spenden, verschenken oder verkaufen.

HINWEISE ZUR ENTSORGUNG



Wenn es in Ihrem Land eine gesetzliche Regelung zur Entsorgung von elektrischen und elektronischen Geräten gibt, weist dieses Symbol auf dem Produkt oder auf der Verpackung darauf hin, dass dieses Produkt nicht im Hausmüll entsorgt werden darf. Stattdessen muss es zu einer Sammelstelle für das Recycling von elektrischen und elektronischen Geräten gebracht werden. Durch regelkonforme Entsorgung schützen Sie die Umwelt und die Gesundheit Ihrer Mitmenschen vor negativen Konsequenzen. Informationen zum Recycling und zur Entsorgung dieses Produkts, erhalten Sie von Ihrer örtlichen Verwaltung oder Ihrem Hausmüllentsorgungsdienst.

Dear Customer,

Congratulations on purchasing this equipment. Please read this manual carefully and take care of the following hints to avoid damages. Any failure caused by ignoring the items and cautions mentioned in the instruction manual is not covered by our warranty and any liability. Scan the QR code to get access to the latest user manual and other information about the product



CONTENT

Safety Instructions 18
 Product Overview 20
 Use and Operation 22
 Troubleshooting 26
 Cleaning and Care 27
 Hints on Disposal 28

TECHNICAL DATA

Item number	10030844, 10030848, 10030849
Power supply	220-240 V ~ 50 Hz

MANUFACTURER & IMPORTER (UK)

Manufacturer:

Chal-Tec GmbH, Wallstrasse 16, 10179 Berlin, Germany.

Importer for Great Britain:

Berlin Brands Group UK Limited
 PO Box 42
 272 Kensington High Street
 London, W8 6ND
 United Kingdom

SAFETY INSTRUCTIONS

- Check that the mains voltage corresponds to the rating of the appliance before operating.
- Use handles or knobs when moving. Place on a flat stable surface for use. Do not use outdoors.
- Do not use near or in the immediate vicinity of a bath or swimming pool or any source of liquid.
- Unplug from socket outlet when not in use.
- To protect against electric shock, do not immerse cord or plug in water or any other liquid.
- The use of accessory attachments not recommended by the appliance manufacturer, may cause injury.
- Do not locate this appliance immediately below a socket outlet.
- Do not allow cord to overhang the counter top where it can be easily pulled by children.
- Do not use this appliance for anything else other than its intended use.
- Do not overfill as this may cause a hazard. Ensure lid is closed when in operation
- To remove plug from outlet, do not pull on supply cord. Grasp plug firmly and pull to remove.
- No liability can be accepted for any damage caused by non compliance with these instructions or any other improper use or mishandling. This appliance is for household use only
- This appliance is not intended to be operated by means of an external timer or separate remote control system.
- This appliance is not intended to be immersed in water.
- If the supply cord is damaged, it must be replaced by the manufacturer or its service agent or a similarly qualified person in order to avoid a hazard.
- Please according to local regulations regarding disposal of the appliance for its flammable blowing gas.
- Do not store explosive substances such as aerosol cans with a flammable propellant in this appliance.
- Fill with potable water only.
- This appliance is not intended for use by persons (including children) with reduced physical, sensory or mental capabilities, or lack of experience and knowledge, unless they have been given supervision or instruction concerning use of the appliance by a person responsible for their safety. Children should be supervised to ensure that they do not play with the appliance.

This appliance contains the coolant isobutane (R600a), a natural gas which is environmentally friendly. Although it is flammable, it does not damage the ozone layer and does not increase the greenhouse effect. The use of this coolant has, however, led to a slight increase in the noise level of the appliance. In addition to the noise of the compressor, you might be able to hear the coolant flowing around the system. This is unavoidable, and does not have any adverse effect on the performance of the appliance. Care must be taken during the transportation and setting up of the appliance that no parts of the cooling system are damaged. Leaking coolant can damage the eyes.

**WARNING**

Danger from fire/flammable materials. Please observe the local regulations for the disposal of units with flammable refrigerants and gases.

- Keep ventilation openings in the unit housing free of obstacles.
- Do not damage the refrigerant circuit.
- Do not use any mechanical devices or other means to accelerate the defrosting process or the ice recovery process.
- Do not use other types of electrical appliances inside the ice cube machine.

Special Notes

- When positioning the unit, make sure that the power cord is not pinched or damaged.
- Make sure that there are no multiple sockets or power supplies on the back of the unit.

To avoid contamination of food, please follow the instructions below:

- Regularly clean surfaces that may come into contact with food. Clean the water drain regularly.
- If the appliance contains a water tank, clean it if it has not been used for 48 hours. Rinse the tank if no water has been removed for 5 days.

**WARNING**

When using, servicing and disposing of the unit, pay attention to the left symbol on the rear of the unit or on the compressor. This symbol warns of possible fires. There are flammable substances in the refrigerant lines and in the compressor. Keep the appliance away from sources of fire during use, maintenance and disposal.

PRODUCT OVERVIEW

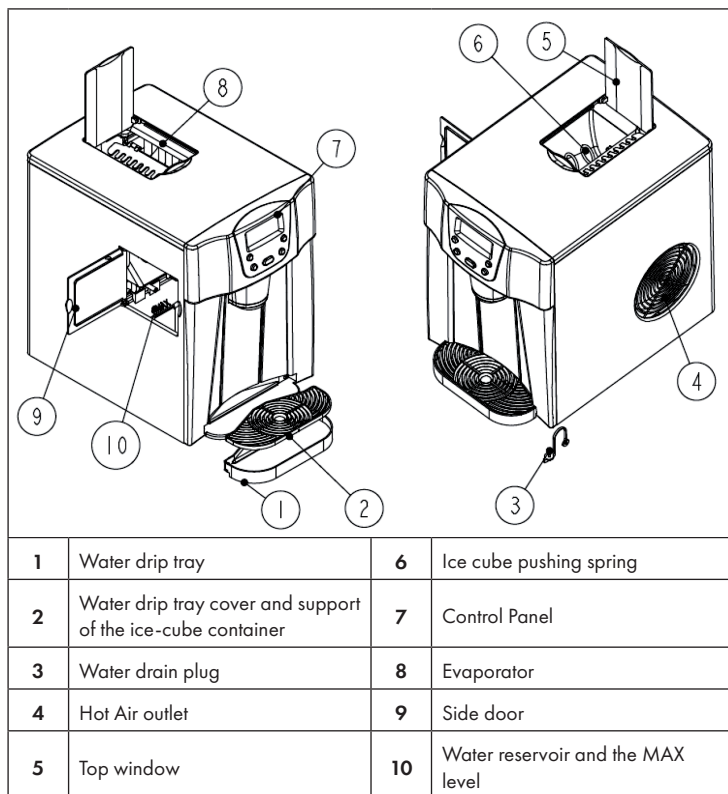

A Display

- 1 TIMER setting delay time
- 2 Ice-cube size displaying: Small size.
- 3 Ice-cube size displaying: Large size.
- 4 Ice-cube obtaining symbol: with this symbol, the ice-cube will be pushed out.
- 5 Water dispensing symbol: with this symbol, water is flowing out now.
- 6 Error code.
- 7 Lack of water in reservoir symbol: With this symbol, the unit will stop running, need to pour water in.
- 8 Ice-full symbol: when it display, means the ice storage area is full of ice-cube.
- 9 ON/OFF symbol: if the unit has been turned off, this symbol will flash; And if the unit is turned on, this symbol will always display.

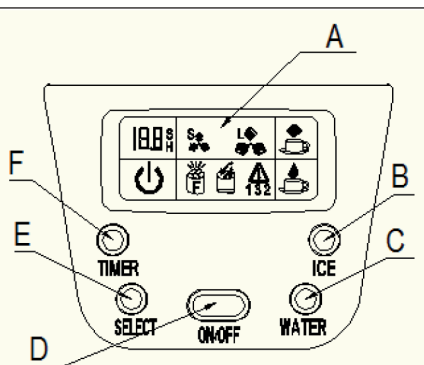

- A Display
 B Ice-cube obtaining button
 C Water dispenser button
 D ON/OFF Button: to turn on/off the unit
 E SELECT Button: to select the size of the ice cube and the number code of all kinds of delay time
 F TIMER Button: to setting the timer-on or timer-off program

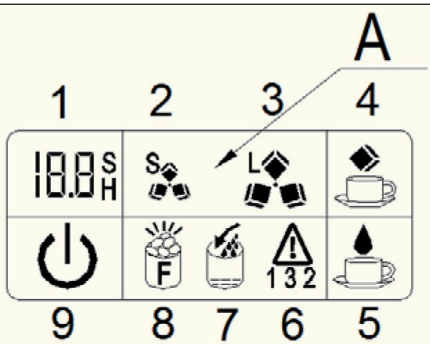

USE AND OPERATION

Before first Use

- Remove the exterior and interior packaging, Then check all the accessories are included. If any parts are missing, please contact our customer service.
- Remove all the tapes on the unit. Open the transparent window, take out the accessory parts inside.
- Clean the interior (such as water reservoir, Ice cube pushing spring etc.) with lukewarm water and a soft cloth.
- Locating your ice maker on a level counter table far from direct sunlight and other sources of heat (i.e.: stove, furnace, radiator). Make sure that there is at least 15 centimeters between the back and sides of your ice maker with the wall.
- Allow one hour for the refrigerant fluid to settle down before plugging your ice maker in.
- The power plug must be accessible directly.



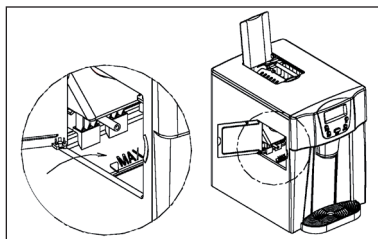

Note: fill with potable water only. Only use drinking water!

Operation

1. Open the left side door, pour potable water into reservoir. Keep water level below the "MAX" water level mark.





2. Plug your ice-maker into the main power outlet, then the  symbol will flash in LCD display window.

3. Press "ON/OFF" button on the control panel to begin the ice making cycle. After this, the  symbol will change to light on always in LCD display window, and  symbol will flash on in the mean time. The default size of ice-cube is Large. If you want to select the size of the ice cube, just press the "SELECT" button to select between Large size  and Small size . If you still think the ice cube size is not fit for you, you can add the each ice-making cycle time by "SELECT" button. During the unit ice-making running, always press the "ON/OFF" button for more than 5 seconds, digit "0" will appear in the TIMER delay time displaying area of LCD window, which means the standard time of the once ice-making process, continue to press the "SELECT" button, the digit will change from 0 to 1, again 2, then return 0. After 5 seconds, the setting will complete and the digit will disappear and be remembered by the controller. With digit 1 setting, it will add 1 minute to standard duration time of each ice-making cycle, and the digit 2 setting, the added time will be longer more. And if the unit is plugged on again, it will recover to the digit 0 setting with standard time.
4. The ice making cycle lasts 6 to 12 minutes, depending on the size of the ice cube selection and the ambient temperature.
5. While the ice-maker is on, verify water level periodically. If water pump can't pump out water, the ice maker will stop automatically, and the  symbol will light on LCD displaying window and the arrow symbol will flash. Need to pour water into the water reservoir inside. We suggest you should press "ON/OFF" button to turn off the unit first, then fill water up to the MAX level mark, again press "ON/OFF" button to restart the unit. If you only fill the water in, but doesn't press any button, you will need to wait some time to desire the ice-cube. Allow the refrigerant liquid inside the compressor at least 3 minutes to settle before restarting.

When Ice Full indicator is on

6. The ice maker automatically stops working when the ice-cube is full inside and the  ice full" symbol on LCD displaying window will be indicated.

How to obtain the ice-cube

7. Put your ice-cube container on drip tray, press the "ICE" button one time on control panel (Button B in above illustration), the  symbol will light on the LCD window, then the ice cube pushing spring start to rotate, the ice-cube will fall down into your ice-cube container from the ice-cube tap. And press the "ICE" button again, the  symbol will disappear in the LCD window, the internal pushing spring will stop rotating and the ice-cube will not flow out again.

How to dispense the water

8. Default time of water flowing: 10 S. Put your water cup on drip tray, press the "WATER" button once on control panel (Button C in above illustration), the water will flow out from middle water tap, and the  symbol will light on and the "10 S" will display in the TIMER delay time displaying area of LCD window, with the time pass, after 10 seconds, the symbol disappears and water dispensing will finish and water will not flow out again. If the water flowing time is too short or too long, you can set it again yourself. Always press the "WATER" button for more than 5 seconds, "10 " will appear in the TIMER delay time displaying area of LCD window, continue to press the "SELECT" button to select the suitable time which range is from 7 seconds to 25 seconds. After 5 seconds, the setting will complete and the new digit will disappear and be remembered by the controller. Next time, if you want to dispense the water, it will work according to the new set time.

How to drain out the water inside the unit

9. When you clean the unit internal parts or change the drinkable water, need to drain out the left water in the water reservoir, just unplug the water drain cap which located at the bottom of the unit and near the water drip tray, the water will flow out from the unit completely. If the unit is supplied with the plastic soft tube, connect this soft tube with the water drain port, it can help you drain out the water easily.
10. Change water in the water reservoir every 24 hours to ensure a reasonable hygiene level. If the unit isn't to be used, drain all water & dry the water reservoir.

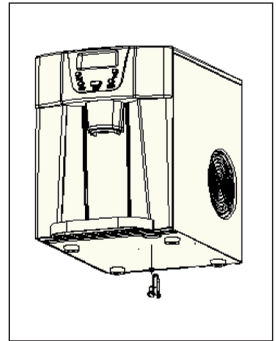

Timer Setting

- Timer Delay Time Range: 0.5-19.5 hours. Default Delay Time: 1 hour.
- When the unit is running, you can set the unit with OFF-TIMER to let the unit stop running after your set delay time.
- And when the unit is on standby, you can set the unit with ON-TIMER to let the unit start to run automatically after your set delay time, then when you go back home or have a dinner, you can enjoy the happy life that this ice-maker give to you.

How to set the timer



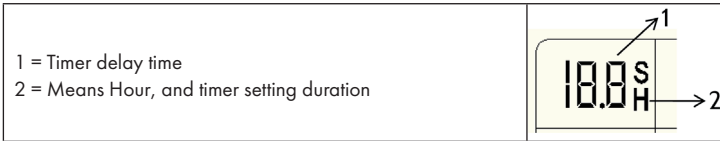

Press the TIMER button first, the default delay time is 1.0 hour displayed delay time in LCD display window, then press the SELECT button to select your desired delay time. Each press SELECT button one time, the delay time will increase 0.5 hour, but if you always press the SELECT button, the delay time will change very quickly. During the process of delay time adjusting, the letter "H" will flash, then after 5 seconds flashing without pressing, the "H" letter will change from flashing to always displaying, means the timer program has been completed.

How to cancel the timer

When the unit has been set with the timer, press the TIMER button, then the delay time digit and "H" letter display will disappear, mean the timer set has been canceled.



TROUBLESHOOTING

Problem	Possible Cause	Solution
 symbol is lightening on and the arrow flashes.	Lack of Water.	Stop the ice maker, fill water, and press "ON/OFF" button again to restart the unit.
 symbol is lightening and letter "F" flashes.	There is too much ice.	Suggest you to obtain the ice-cube.
	No ice cube inside.	Remove the probable obstacle inside or clean the inside wall of the ice storage, if still can't start to ice making process, press "SELECT" for more than 5 seconds to run the ice making for 10 cycles at most.
Errorcode  1	Ambient temperature sensor breakdown	The unit can still work, but suggest to call the manufacturer service man or electrical technician to change to a new sensor.
Errorcode  2	The ice-making box can not reset normally.	Call the manufacturer service man or qualified technician to check the problem.
Ice cubes on the evaporator stick together.	The ice cycle is too long.	Stop the ice maker, and restart it after the ice blocks melt. Select the small size ice cube selection.
	Water temperature in inner tank is too low.	Change the water in the inner Tank. Temperature of water is better set between 7 -32 .

Problem	Possible Cause	Solution
There are ice-cube inside the unit, but can't dispense the ice-cube when you push the "ICE" button.	Moving shaft for the Ice-cube is blocked.	Release the button for ice-cube for 3 seconds, then again push the "ICE" button.
Ice making cycle is normal but no ice is made.	Ambient temperature or water temperature in inner tank is too high.	Please run the ice maker below 32 and pour colder water into tank.
	Refrigerant liquid leakage.	Verify by a qualified technician.
	Pipe in the cooling system is blocked.	Verify by a qualified technician.

CLEANING AND CARE

Before using your ice maker, it is strongly recommended to clean it thoroughly. Unplug the unit before cleaning or making any maintenance.

1. Take out the accessory parts under top window.
2. Clean the interior with diluted detergent, warm water and a soft cloth. First pour the warm water with diluted detergent into the internal water reservoir and the space below the transparent window, then use the soft cloth to wipe the surface.
3. Again use the water to rinse the inside parts, and drain out the water by unplugging the drain cap on the bottom.
4. The outside of the ice maker should be cleaned regularly with a mild detergent solution and warm water.
5. Dry the interior and exterior with a soft cloth.
6. When the machine is not in use for a long time, open water drain cap to drain out water completely from water reservoir.

HINTS ON DISPOSAL



If there is a legal regulation for the disposal of electrical and electronic devices in your country, this symbol on the product or on the packaging indicates that this product must not be disposed of with household waste. Instead, it must be taken to a collection point for the recycling of electrical and electronic equipment. By disposing of it in accordance with the rules, you are protecting the environment and the health of your fellow human beings from negative consequences. For information about the recycling and disposal of this product, please contact your local authority or your household waste disposal service.

Estimado cliente:

Le felicitamos por la adquisición de este producto. Lea atentamente el siguiente manual y siga cuidadosamente las instrucciones de uso con el fin de evitar posibles daños. La empresa no se responsabiliza de los daños ocasionados por un uso indebido del producto o por haber desatendido las indicaciones de seguridad. Escanee el código QR para obtener acceso al manual de usuario más reciente y otra información sobre el producto:



ÍNDICE DE CONTENIDOS

Indicaciones de seguridad 30
 Visión general del aparato 32
 Puesta en marcha y uso 34
 Resolución de problemas 38
 Limpieza y cuidado 39
 Retirada del aparato 40

DATOS TÉCNICOS

Número de artículo	10030844, 10030848, 10030849
Suministro eléctrico	220-240 V ~ 50/60 Hz

FABRICANTE E IMPORTADOR (REINO UNIDO)

Fabricante:

Chal-Tec GmbH, Wallstraße 16, 10179 Berlín, Alemania.

Importador para Gran Bretaña:

Berlin Brands Group UK Limited
 PO Box 42
 272 Kensington High Street
 London, W8 6ND
 United Kingdom

INDICACIONES DE SEGURIDAD

- Conecte el aparato solamente a tomas de corriente con toma de tierra que se adecuen a la tensión del mismo.
- Si desea desplazar el aparato, utilice las asas.
- Coloque el aparato en una superficie plana y estable.
- Utilice este aparato solamente en espacios interiores.
- No utilice el aparato cerca de bañeras ni piscinas.
- Desconecte el enchufe de la toma de corriente cuando no utilice el aparato.
- No sumerja el cable de alimentación ni el enchufe en agua ni en ningún otro líquido.
- Utilice exclusivamente los accesorios recomendados por el fabricante.
- No coloque el aparato justo bajo una toma de corriente.
- No deje que el cable de alimentación quede colgando de la superficie de trabajo para evitar que los niños puedan tirar de él.
- No sobrecargue el aparato; de lo contrario, pueden producirse cortocircuitos y descargas eléctricas.
- Asegúrese de que la tapa esté cerrada durante el funcionamiento.
- Para desconectar el aparato no tire del cable, sino del cuerpo del enchufe.
- La empresa no se responsabiliza de los daños ocasionados por un uso indebido del producto o por haber desatendido las indicaciones de seguridad.
- Utilice el aparato solamente en entornos domésticos.
- No conecte el aparato a tomas de corriente manejadas por control remoto ni con temporizador.
- No sumerja el aparato en agua.
- Si el cable de alimentación o el enchufe están dañados, deberán ser sustituidos por el fabricante, un servicio técnico autorizado o una persona igualmente cualificada.
- Cuando deseche el aparato, siga las disposiciones vigentes de reciclaje de dispositivos con gases inflamables.
- No almacene sustancias altamente explosivas dentro del aparato.
- Llene el aparato solamente con agua.
- Los niños mayores de 8 años y las personas con discapacidades físicas o psíquicas solamente podrán utilizar el aparato si han sido previamente instruidas sobre su uso y conocen las indicaciones de seguridad.

Este aparato contiene refrigerante isobutano (R600a), un gas natural que no es nocivo para el medioambiente pero sí inflamable. Aunque sea inflamable, no es perjudicial para la capa de ozono ni aumenta el efecto invernadero. La utilización de este refrigerante provoca un aumento de ruido del aparato. Además del ruido del compresor, podrá escuchar también el flujo del refrigerante. Este hecho es inevitable y no produce ningún efecto negativo en el rendimiento del aparato. Durante el transporte, tenga cuidado para evitar dañar el circuito de refrigeración. Las fugas de líquido refrigerante pueden irritar los ojos.

**ADVERTENCIA**

Peligro por fuego/materiales inflamables. Tenga en cuenta las normas locales para la eliminación de aparatos que contengan refrigerantes y gases inflamables.

- Mantenga las aberturas de ventilación de la carcasa del aparato libres de obstáculos.
- No dañe el circuito de refrigeración.
- No utilice dispositivos mecánicos u otros medios para acelerar el proceso de descongelación o recuperación de hielo.
- No utilice otros tipos de aparatos eléctricos dentro de la máquina de hielo.

Notas especiales

- Cuando coloque la unidad, asegúrese de que el cable de alimentación no esté pellizcado ni dañado.
- Asegúrese de que no haya varias tomas o fuentes de alimentación en la parte posterior de la unidad.

Para evitar la contaminación de los alimentos, siga las siguientes instrucciones:

- Limpie regularmente las superficies que puedan entrar en contacto con los alimentos. Limpie el desagüe regularmente.
- Si el aparato contiene un depósito de agua, límpielo si no se ha utilizado durante 48 horas. Enjuague el tanque si no se ha eliminado el agua durante 5 días.

**ADVERTENCIA**

Cuando utilice, repare y elimine la unidad, preste atención al símbolo izquierdo en la parte posterior de la unidad o en el compresor. Este símbolo advierte de posibles incendios. Hay sustancias inflamables en las líneas de refrigerante y en el compresor. Mantenga el aparato alejado de fuentes de fuego durante su uso, mantenimiento y eliminación.

VISIÓN GENERAL DEL APARATO

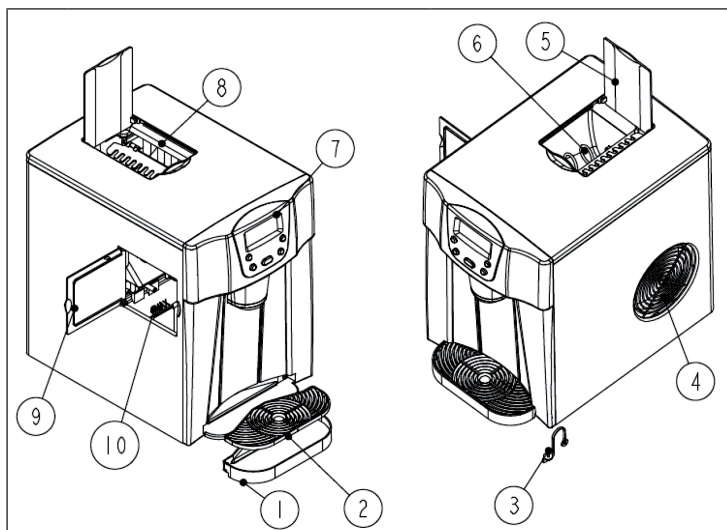

1	Bandeja antigoteo	6	Resorte para los cubitos
2	Cubierta de la bandeja antigoteo y soporte para el recipiente de los cubitos	7	Panel de control
3	Tapón del desagüe	8	Pulverizador
4	Salida de aire	9	Puerta lateral
5	Ventana superior	10	Depósito de agua e indicador MAX

A Display

- 1 Temporizador / tiempo configurado
- 2 Tamaño de los cubitos de hielo: pequeño
- 3 Tamaño de los cubitos de hielo: grande
- 4 Fabricación de los cubitos de hielo: se producen cubitos de hielo.
- 5 Desagüe: el agua está saliendo.
- 6 Código de error 1, 2 o 3
- 7 Agua insuficiente: el indicador muestra que debe añadir agua.
- 8 El aparato está lleno de cubitos de hielo
- 9 Indicador ON/OFF: si el aparato se apaga, el indicador parpadea y cuando se encienda, se iluminará permanentemente.

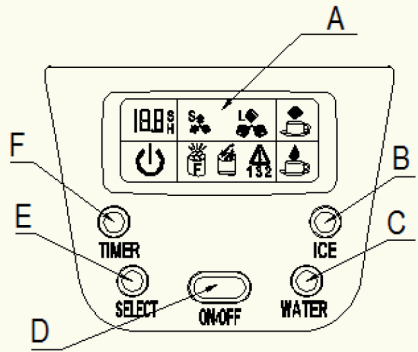

- A Display
- B Botón para la producción de cubitos de hielo
- C Botón para dispensar agua
- D Encender / apagar aparato
- E Botón para seleccionar el tamaño de los cubitos de hielo y para configurar el tiempo de reposición
- F Botón para ajustar el temporizador de apagado o encendido

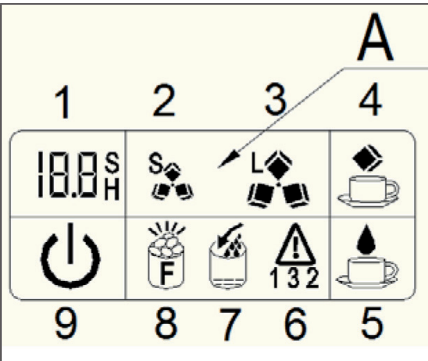

PUESTA EN MARCHA Y USO

Antes del primer uso

- Retire todo el material de embalaje y compruebe que el envío esté completo. Si falta alguna pieza, contacte directamente con nuestro servicio de atención al cliente.
- Retire todos los adhesivos. Abra la ventana transparente y retire los accesorios.
- Limpie el interior (depósito de agua, resorte para los cubitos) con un paño suave y agua tibia.
- Coloque el aparato en una superficie plana y estable, alejada de la luz directa del sol y de fuentes de calor. Deje al menos 15 cm de distancia alrededor del aparato para que el aire pueda circular correctamente.
- Espere al menos una hora a encender el aparato para que el líquido refrigerante pueda distribuirse.
- Asegúrese de que el enchufe no quede atrapado.



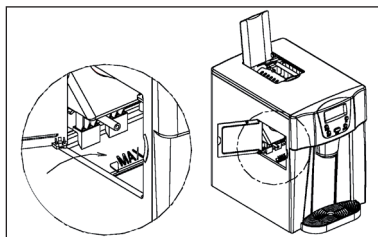

Importante: llene el aparato solamente con agua potable.

Utilización

1. Abra la parte lateral izquierda y rellene el agua. Asegúrese de que el agua no supere la marca máxima de capacidad.





2. Conecte el enchufe en la toma de corriente. En el display parpadea el símbolo .

3. Pulse el botón ON/OFF en el panel de control para iniciar la producción de cubitos de hielo. El símbolo  se ilumina permanentemente en el display. Simultáneamente, el símbolo  comienza a parpadear. Como configuración estándar para el tamaño de los cubitos, aparece seleccionado «grande». Si desea cambiar el tamaño, pulse SELECT y escoja entre el tamaño grande  y el pequeño . Si los cubitos de hielo aún no tienen el tamaño deseado, puede alargar el ciclo de preparación. Mientras se producen los cubitos, mantenga pulsado el botón ON/OFF durante 5 segundos. El número [0] aparece en la parte superior del display, en el indicador Temporizador/tiempo de posposición. El número [0] indica el tiempo estándar del proceso. Utilice el botón SELECT para elegir entre [1], [2] y de nuevo [0]. Si selecciona [1], el tiempo de funcionamiento se alarga 1 minuto, y 2 minutos si selecciona [2]. Si apaga y vuelve a encender el aparato, se utilizará como tiempo de funcionamiento estándar [0].
4. La producción de cubitos de hielo dura entre 6 y 12 minutos, dependiendo del tamaño seleccionado y de la temperatura ambiente.
5. El aparato controla el nivel de agua durante el funcionamiento. Si la bomba de agua no puede bombear más agua, el aparato se detiene automáticamente y el símbolo  aparece en el display y el símbolo de la flecha parpadea. En ese caso, añada agua inmediatamente. Primero, le recomendamos pulsar el botón ON/OFF antes de rellenar más agua. Pulse el botón ON/OFF de nuevo para iniciar el aparato. Si rellena agua sin detener el aparato, la producción de cubitos durará más tiempo. Espere 3 minutos antes de volver a encender el aparato para que el líquido refrigerante pueda distribuirse.

Cuando el aparato está lleno de cubitos de hielo

6. Si el aparato está lleno de cubitos de hielo, se detiene automáticamente y el símbolo  aparece en el display.

Cómo retirar los cubitos de hielo

7. Coloque el recipiente para los cubitos sobre la bandeja antigoteo y presione el botón ICE del panel de control. El símbolo  aparece en el display y el resorte para los cubitos comienza a moverse. Los cubitos comenzarán a caer por el orificio de salida al recipiente correspondiente. Pulse de nuevo el botón ICE, el símbolo  vuelve a desaparecer del display y el resorte se detiene. Ya no caerán más cubitos por el orificio de salida hacia el recipiente.

Cómo dispensar el agua

8. El tiempo de flujo predeterminado es de 10 segundos. Coloque un recipiente sobre la bandeja antigoteo y pulse el botón WATER una vez. El agua fluirá por el grifo central, el símbolo  aparece en el display y en el panel del temporizador aparece el indicador [10 S]. Cuando hayan transcurrido 10 segundos, el símbolo desaparece y dejará de salir agua por el grifo. Si el tiempo de dispensación es demasiado corto o largo, puede ajustarlo como desee. Mantenga pulsado el botón WATER durante 5 segundos para que el campo del temporizador aparezca en el display [10 S]. Pulse el botón SELECT para ajustar el tiempo entre 7 y 25 segundos. Espere 5 segundos y el nuevo tiempo configurado aparecerá en el display. Cuando vuelva a dispensar agua de nuevo, recuerde el último ajuste realizado.

Cómo drenar los restos de agua del aparato

9. Cuando limpie el aparato o desee cambiar el agua, debe drenar el agua del interior del depósito. Para ello, quite el tapón del desagüe situado en la parte inferior del aparato y el agua se drenará. Si su aparato está equipado con un conducto, conéctelo al desagüe para drenar el agua cómodamente.
10. Cambie el agua cada 24 horas para asegurarse de que se mantiene fresca. Si no utiliza el aparato durante un periodo prolongado de tiempo, vacíe el agua.

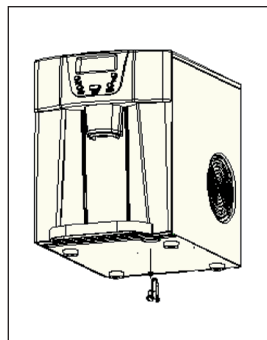

Ajustar el temporizador

- El tiempo ajustable para el temporizador es de 0,5 - 19,5 horas. El tiempo predeterminado es de 1 hora.
- Si el aparato está en marcha, puede ajustar el temporizador de apagado para apagar el aparato automáticamente transcurrido un periodo concreto de tiempo.
- Si el aparato está en modo standby, puede ajustar el temporizador de encendido para encender el aparato automáticamente transcurrido un periodo concreto de tiempo. Así tendrá los cubitos disponibles para cuando los necesite, por ejemplo cuando llegue a casa o cuando organice una cena.

Activar el temporizador



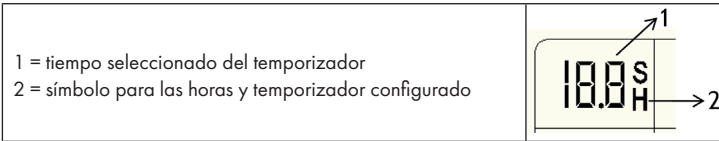

Pulse primero el botón TIMER, el tiempo predeterminado es de 1 hora y se mostrará en el campo del temporizador. Pulse el botón SELECT para ajustar el tiempo como desee. Cada vez que pulse el botón SELECT, el tiempo aumentará media hora. Mantenga pulsado el botón SELECT para configurar el tiempo más rápidamente. Cuando haya configurado el tiempo, espere 5 segundos, la letra [H] aparece en el campo del temporizador y deja de parpadear para aparecer permanentemente. El temporizador estará activado.

Desactivar el temporizador

Si ha configurado el temporizador, pulse el botón TIMER y el tiempo seleccionado y el símbolo [H] desaparecerán. El temporizador estará



RESOLUCIÓN DE PROBLEMAS

Problema	Posibles causas	Solución
Aparece el símbolo  y la flecha parpadea.	Agua insuficiente en el depósito.	Apague el aparato, llene agua y vuelva a encenderlo.
Aparece el símbolo  [F] parpadea.	Demasiados cubitos en el recipiente.	Retire todos los cubitos u obstáculos del interior y límpielo. Si la producción de cubitos continúa sin funcionar, pulse el botón SELECT durante más de 5 segundos para volver a iniciar la producción de cubitos para un máximo de 10 ciclos.
	No hay cubitos en el recipiente.	
Código de error 	El sensor de la temperatura ambiente está averiado.	El aparato continúa en funcionamiento, debe contactar con un servicio técnico para que sustituya el sensor.
Código de error 	El aparato no puede resetearse.	Contacte con un servicio técnico para comprobar el error.
Los cubitos se quedan pegados en el pulverizador.	El ciclo de producción es demasiado largo.	Apague el aparato y vuelva a encenderlo cuando se hayan derretido los cubitos. Seleccione el tamaño pequeño de cubitos.
	La temperatura en el depósito de agua es demasiado baja.	Cambie el agua. El agua rellenada debe tener una temperatura de entre 7 y 32 °C.

Problema	Posibles causas	Solución
Si hay cubitos de hielo en el interior pero no pueden extraerse, pulse el botón ICE.	El orificio de salida para los cubitos está bloqueado.	Suelte el botón ICE y manténgalo pulsado durante 3 segundos.
El ciclo de hielo está en marcha pero no se produce hielo.	La temperatura ambiente o la temperatura del agua interior es demasiado alta.	Utilice el aparato solamente en estancias a una temperatura inferior a 32 °C y rellene agua fresca.
	Fuga del líquido refrigerante.	Contacte con un servicio técnico.
	Rotura de un conducto del sistema de refrigeración.	Contacte con un servicio técnico.

LIMPIEZA Y CUIDADO

Antes de utilizar el aparato por primera vez, le recomendamos limpiarlo por completo. Antes de limpiar el aparato, apáguelo y desconéctelo de la toma de corriente.

1. Retire los accesorios del interior.
2. Limpie el interior con un poco de lavavajillas, agua tibia y un paño suave. Rellene un poco de agua tibia con lavavajillas en el depósito de agua y frote la superficie exterior con el paño.
3. A continuación, limpie el interior y desagüe el agua por el conducto correspondiente.
4. Limpie el exterior regularmente con un paño húmedo y un poco de lavavajillas.
5. Seque el exterior y el interior con un paño seco o un paño de cocina.
6. Si no utiliza el aparato durante un periodo prolongado de tiempo, desagüe el agua por completo.

RETIRADA DEL APARATO



Si en su país existe una disposición legal relativa a la eliminación de aparatos eléctricos y electrónicos, este símbolo estampado en el producto o en el embalaje advierte que no debe eliminarse como residuo doméstico. En lugar de ello, debe depositarse en un punto de recogida de reciclaje de aparatos eléctricos y electrónicos. Una gestión adecuada de estos residuos previene consecuencias potencialmente negativas para el medio ambiente y la salud de las personas. Puede consultar más información sobre el reciclaje y la eliminación de este producto contactando con su administración local o con su servicio de recogida de residuos.

Cher client,

Toutes nos félicitations pour l'acquisition de ce nouvel appareil. Veuillez lire attentivement les instructions suivantes de branchement et d'utilisation afin d'éviter d'éventuels dommages. Le fabricant ne saurait être tenu pour responsable des dommages dus au non-respect des consignes de sécurité et à la mauvaise utilisation de l'appareil. Scannez le QR-Code pour accéder à la dernière version du mode d'emploi et à d'autres informations concernant le produit:



SOMMAIRE

Consignes de sécurité	42
Aperçu de l'appareil	44
Mise en marche et utilisation	46
Résolution des problèmes	50
Nettoyage et entretien	51
Conseils pour le recyclage	52

FICHE TECHNIQUE

Numéro d'article	10030844, 10030848, 10030849
Alimentation	220-240 V ~ 50/60 Hz

FABRICANT ET IMPORTATEUR (UK)

Fabricant :

Chal-Tec GmbH, Wallstraße 16, 10179 Berlin, Allemagne.

Importateur pour la Grande Bretagne :

Berlin Brands Group UK Limited
 PO Box 42
 272 Kensington High Street
 London, W8 6ND
 United Kingdom

CONSIGNES DE SÉCURITÉ

- Brancher uniquement l'appareil à une prise de terre dont la tension correspond à celle de l'appareil.
- Utiliser les poignées pour déplacer l'appareil.
- Placer l'appareil sur une surface plane.
- Utiliser l'appareil uniquement en intérieur.
- Ne pas utiliser l'appareil à proximité d'une baignoire ou d'une piscine.
- Débrancher l'appareil après utilisation.
- Ne jamais plonger l'appareil et la fiche d'alimentation dans l'eau ou tout autre liquide.
- Utiliser uniquement des accessoires recommandés par le fabricant spécifiquement pour cet appareil.
- Ne pas placer l'appareil directement sous une prise électrique.
- Ne pas laisser le cordon d'alimentation pendre d'un plan de travail pour éviter que les enfants ne tirent dessus.
- Ne pas trop remplir l'appareil pour éviter tout court-circuit et toute électrocution.
- S'assurer que le couvercle est toujours fermé pendant le fonctionnement de l'appareil.
- Ne pas débrancher la prise en tirant sur le câble mais en maintenant fermement le corps de la fiche.
- Le fabricant ne saurait être tenu pour responsable des dommages dus au non-respect des consignes de sécurité et à la mauvaise utilisation de l'appareil.
- Utiliser l'appareil uniquement à domicile.
- Ne pas connecter l'appareil à une minuterie externe ou à une prise télécommandée.
- Ne jamais plonger l'appareil dans l'eau.
- Si le cordon et la fiche d'alimentation sont endommagés, les faire remplacer par le fabricant, une entreprise spécialisée habilitée ou une personne présentant une qualification analogue.
- Se conformer aux réglementations en vigueur dans la région pour la mise au rebut des appareils contenant des gaz inflammables.
- Ne pas stocker de substances facilement inflammables ou explosives dans l'appareil.
- Remplir l'appareil uniquement avec de l'eau.
- Les enfants de plus de 8 ans ainsi que les personnes dont les capacités physiques et mentales sont réduites doivent utiliser l'appareil uniquement après avoir été entièrement sensibilisés aux consignes de sécurité et aux fonctions de l'appareil par une personne responsable de leur sécurité.

Cet appareil contient du liquide réfrigérant Isobutane (R600a), un gaz naturel très respectueux de l'environnement mais inflammable. Bien qu'il soit inflammable, il ne détruit pas la couche d'ozone et ne renforce pas l'effet de serre. L'utilisation de ce liquide réfrigérant provoque toutefois un niveau sonore de l'appareil légèrement plus élevé. Outre les bruits du compresseur, vous pouvez percevoir le flux du liquide réfrigérant. Cela est inévitable et n'a aucune influence négative sur la puissance de l'appareil. Faites attention pendant le transport afin de ne pas endommager le circuit réfrigérant. Les fuites de liquide réfrigérant peuvent irriter les yeux.



MISE EN GARDE

Danger d'incendie/de matières inflammables. Veuillez respecter les réglementations locales concernant l'élimination des appareils contenant des fluides frigorigènes et des gaz inflammables.

- Veillez à ce que les ouvertures de ventilation dans le boîtier de l'appareil soient libres d'obstacles.
- Ne pas endommager le circuit frigorifique.
- N'utilisez pas de dispositifs mécaniques ou d'autres moyens pour accélérer le processus de dégivrage ou de récupération de la glace.
- N'utilisez pas d'autres types d'appareils électriques à l'intérieur de la machine à glaçons.

Remarques particulières

- Lors du positionnement de l'appareil, assurez-vous que le cordon d'alimentation n'est pas pincé ou endommagé.
- Assurez-vous qu'il n'y a pas de prises multiples ou d'alimentations multiples à l'arrière de l'appareil.

Pour éviter la contamination des aliments, veuillez suivre les instructions ci-dessous :

- Nettoyer régulièrement les surfaces qui peuvent entrer en contact avec les aliments. Nettoyez régulièrement l'évacuation d'eau.
- Si l'appareil contient un réservoir d'eau, nettoyez-le s'il n'a pas été utilisé depuis 48 heures. Rincer le réservoir si aucune eau n'a été retirée depuis 5 jours.



MISE EN GARDE

Lors de l'utilisation, de l'entretien et de la mise au rebut de l'appareil, faites attention au symbole de gauche à l'arrière de l'appareil ou sur le compresseur. Ce symbole avertit d'un éventuel incendie. Il y a des substances inflammables dans les conduites de fluide frigorigène et dans le compresseur. Tenez l'appareil à l'écart de toute source d'incendie pendant son utilisation, son entretien et son élimination.

APERÇU DE L'APPAREIL

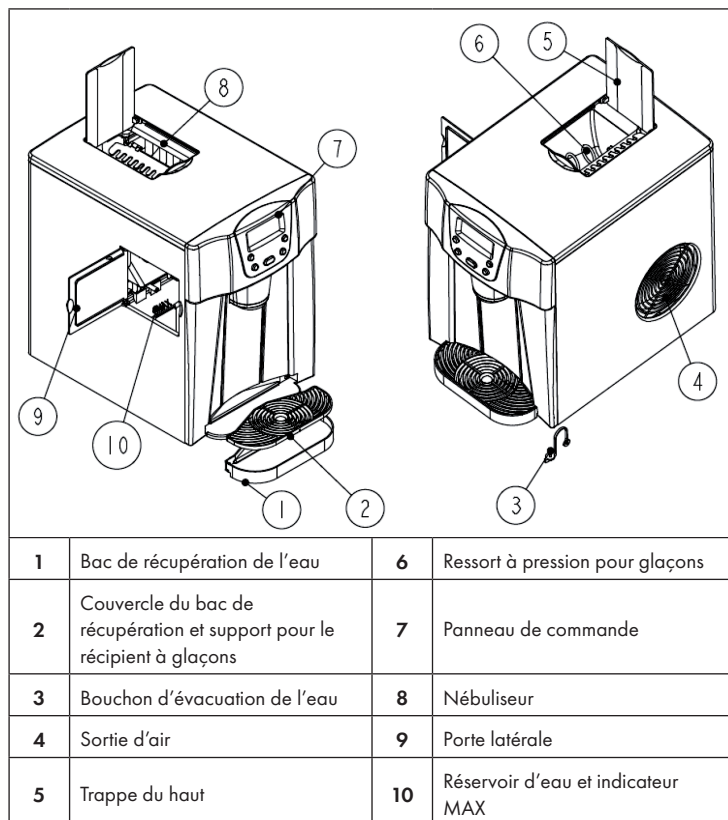

A Affichage

- 1 Affichage du minuteur/ cycle
- 2 Taille des glaçons : petit
- 3 Taille des glaçons : grand
- 4 Fabrication de glaçons : les glaçons sont en cours de fabrication.
- 5 Sortie d'eau : de l'eau est en train d'être évacuée.
- 6 Message d'erreur 1, 2, 3
- 7 Trop peu d'eau : si cette image s'affiche, il est nécessaire de rajouter de l'eau dans le réservoir.
- 8 L'appareil est plein de glaçons.
- 9 Affichage ON/OFF : l'affichage clignote lorsqu'il est éteint, il s'allume en continu lorsqu'il est allumé.

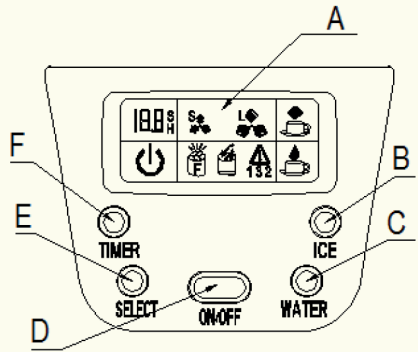

- A Afficheur
- B Touche de fabrication des glaçons
- C Touche de débit d'eau
- D Allumer/éteindre l'appareil
- E Touche de sélection de la taille des glaçons et de réglage des cycles de durée prolongée
- F Touche d'activation/désactivation du minuteur.

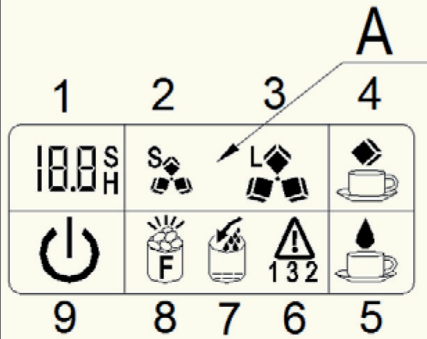

MISE EN MARCHÉ ET UTILISATION

Avant la première utilisation

- Retirer tous les éléments d'emballage et vérifier que le contenu de l'emballage est au complet. Si des pièces sont manquantes, contacter immédiatement le service client.
- Retirer tous les autocollants et les rubans adhésifs. Ouvrir la porte transparente et sortir tous les accessoires.
- Nettoyer l'intérieur de l'appareil (réservoir, ressort à pression pour glaçons) à l'aide d'une éponge douce et avec un peu d'eau tiède.
- Placer l'appareil sur un plan de travail plat, à l'écart de la lumière directe du soleil et des sources de chaleur. Laisser un espace d'au moins 15 cm tout autour de l'appareil afin que l'air puisse circuler convenablement.
- Attendre au moins une heure avant d'allumer l'appareil pour la première fois afin que le liquide réfrigérant se répartisse de manière homogène.
- Veiller à ce que la fiche soit accessible à tout moment.



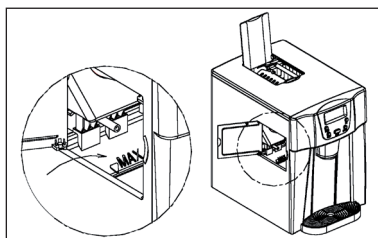

Important : remplir l'appareil uniquement avec de l'eau potable !

Utilisation

1. Ouvrir la porte latérale gauche et remplir le réservoir d'eau. Veiller à ce que l'eau remplie ne dépasse pas l'indicateur MAX.





2. Brancher la fiche à la prise. Le symbole  clignote sur l'afficheur.

3. Appuyer sur la touche ON/OFF du panneau de commande pour démarrer la fabrication de glaçons. Le symbole  s'allume en continu sur l'afficheur. Dans le même temps, le symbole  se met à clignoter. L'appareil règle par défaut la taille des glaçons sur « grand ». Pour modifier la taille des glaçons, appuyer sur la touche SELECT et choisir entre grands glaçons  ou petits glaçons . Si les glaçons n'ont toujours pas la taille escomptée, il est possible de prolonger la durée du cycle de fabrication. Pendant la préparation des glaçons, rester appuyer sur la touche ON/OFF pendant 5 secondes. Le chiffre [0] apparaît en haut de l'écran au niveau de l'affichage du minuteur/cycle. Le chiffre [0] indique la durée d'un cycle standard. Utiliser la touche SELECT pour passer à [1], [2] ou revenir à [0]. Si [1] est sélectionné, la durée du cycle est prolongée de 1 minute, si c'est [2], elle l'est de 2 minutes. Si l'appareil est éteint et rallumé, la durée de cycle standard [0] est de nouveau sélectionnée.
4. La fabrication de glaçons dure environ 6-12 minutes, en fonction de la taille sélectionnée et de la température ambiante.
5. L'appareil surveille le niveau de l'eau pendant son fonctionnement. Si la pompe à eau ne pompe plus d'eau, l'appareil s'arrête automatiquement et le symbole  apparaît à l'écran et le symbole d'une flèche se met à clignoter. Dans ce cas, il est nécessaire de rajouter de l'eau immédiatement. Il est recommandé d'appuyer tout d'abord sur la touche ON/OFF avant de rajouter de l'eau dans le réservoir. Puis appuyer de nouveau sur la touche ON/OFF pour redémarrer l'appareil. Si l'utilisateur ajoute de l'eau sans éteindre l'appareil, la fabrication de glaçons peut durer plus longtemps. Attendre 3 minutes avant d'allumer l'appareil afin de permettre au liquide réfrigérant de se répartir de nouveau de manière homogène.

Si l'appareil est plein de glaçons

6. Si l'appareil est plein de glaçons, l'appareil s'éteint automatiquement et le symbole  s'affiche.

Comment retirer les glaçons

7. Placer un récipient pour glaçons sur le support au-dessus du bac de récupération de l'eau et appuyer sur la touche ICE du panneau de commande. Le symbole  apparaît sur l'afficheur et le ressort à pression pour glaçons commence sa rotation. Les glaçons tombent alors les uns après les autres par le bec d'éjection dans le récipient à glaçons. Appuyer de nouveau sur la touche ICE pour faire disparaître le symbole  et arrêter la rotation du ressort. Les glaçons s'arrêtent de tomber hors du bec d'éjection dans le récipient.

Comment faire couler de l'eau

8. La durée d'écoulement par défaut de l'eau est de 10 secondes. Placer un gobelet sous la sortie d'eau et appuyer une fois sur la touche WATER. L'eau s'écoule au milieu de l'évacuation d'eau, le symbole  s'affiche à l'écran et le champ du minuteur indique l'affichage [10 S]. Une fois les 10 secondes écoulées, le symbole disparaît et l'eau ne sort plus de la sortie d'eau. Si le temps d'écoulement paraît trop court ou trop long, il est possible de le modifier. Rester appuyer sur la touche WATER pendant au moins 5 secondes pour que l'affichage [10 S] apparaisse sur le champ du minuteur. Appuyer sur la touche SELECT pour ajuster le temps de 7 à 25 secondes. Attendre 5 secondes avant que le nouveau temps paramétré ne s'affiche sur le champ du minuteur. Lors du prochain débit d'eau, l'appareil aura enregistré le nouveau temps paramétré.

Comment évacuer le surplus d'eau de l'appareil

9. Pour nettoyer l'appareil ou en changer l'eau, il est nécessaire de laisser le surplus d'eau s'écouler du réservoir. Pour cela, tirer sur le bouchon d'évacuation de l'eau situé sous l'appareil ; l'eau s'écoule alors hors de l'appareil. Si l'appareil est équipé d'un tuyau, raccorder le tuyau au trou d'évacuation pour permettre à l'eau de s'écouler.
10. Changer l'eau du réservoir toutes les 24 heures pour s'assurer que l'eau reste fraîche. En cas d'inutilisation prolongée de l'appareil, évacuer entièrement l'eau de l'appareil.

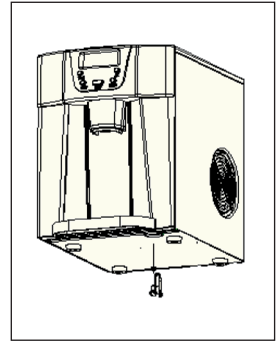

Régler le minuteur

- La durée paramétrable du minuteur est de 0,5-19,5. La durée par défaut est de 1 heure.
- Quand l'appareil fonctionne, il est possible de régler un minuteur d'éteinte après lequel l'appareil s'éteint automatiquement.
- Si l'appareil se trouve en mode veille, il est possible de régler une durée d'allumage après lequel l'appareil s'allume automatiquement. Cela permet d'avoir les glaçons fin prêts au moment souhaité, par exemple au moment de rentrer à la maison ou au moment du dîner.

Allumer le minuteur



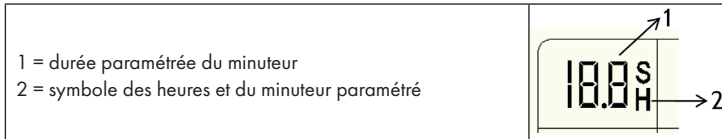

Appuyer tout d'abord sur la touche TIMER, la durée par défaut est de 1 heure et s'affiche à l'écran dans le champ du minuteur. Appuyer sur la touche SELECT pour régler le temps souhaité. Chaque pression sur la touche SELECT augmente la durée d'une heure. Rester appuyer sur la touche SELECT pour régler plus rapidement l'heure. Lorsque la durée a été réglée, attendre 5 secondes, la lettre [H] s'arrête de clignoter à l'écran et s'affiche en continu. Le minuteur est à présent actif.

Éteindre le minuteur

Une fois que le minuteur est paramétré, appuyer sur la touche TIMER, le temps paramétré et le symbole [H] disparaissent alors. Le minuteur est à présent dés-activé.



RÉSOLUTION DES PROBLÈMES

Problème	Cause possible	Solution
Le symbole  s'affiche et la flèche clignote.	Pas assez d'eau dans le réservoir.	Éteindre l'appareil, remplir le réservoir d'eau puis rallumer l'appareil.
Le symbole  s'affiche et [F] clignote.	Trop de glaçons dans l'appareil.	Retirer tous les glaçons ou les obstacles se trouvant à l'intérieur de l'appareil ou nettoyer celui-ci. Si la fabrication de glaçons ne fonctionne toujours pas, appuyer plus de 5 secondes sur la touche SELECT pour redémarrer la fabrication de glaçons pour 10 cycles au maximum.
	Pas de glaçon dans l'appareil.	
Message d'erreur 	Le capteur de température ambiante est cassé.	L'appareil continue de fonctionner, mais il faudrait contacter une entreprise spécialisée et faire remplacer le capteur.
Message d'erreur 	Impossible de redémarrer l'appareil.	Contactez une entreprise spécialisée pour inspection de l'appareil.
Les glaçons collent au nébuliseur.	Le cycle de fabrication est trop long.	Éteindre l'appareil et le rallumer une fois que les glaçons ont fondu. Sélectionner le réglage pour petits glaçons.
	La température du réservoir est trop basse.	Changer l'eau. La température de l'eau de remplissage doit être comprise entre 7 et 32 °C.

Problème	Cause possible	Solution
L'appareil contient des glaçons mais ne les éjecte pas lorsque la touche ICE est appuyée.	La fente d'éjection des glaçons est bloquée.	Relâchez la touche ICE et appuyer dessus de nouveau après 3 secondes.
Le cycle de fabrication des glaçons s'effectue jusqu'au bout mais aucun glaçon n'est fabriqué.	La température ambiante ou la température de l'eau à l'intérieur de l'appareil est trop élevée.	Utiliser l'appareil uniquement dans des pièces de température ambiante inférieure à 32 °C et le remplir d'eau fraîche.
	Du liquide réfrigérant fuit.	Faire réviser l'appareil par un technicien.
	Un tuyau du circuit de refroidissement est cassé.	Faire réviser l'appareil par un technicien.

NETTOYAGE ET ENTRETIEN

Avant d'utiliser l'appareil pour la première fois, il est recommandé de le nettoyer en profondeur. Débrancher préalablement l'appareil avant de le nettoyer.

- Sortir les accessoires de l'intérieur de l'appareil.
- Nettoyer l'intérieur de l'appareil avec un peu de liquide vaisselle, de l'eau chaude et une éponge douce. Remplir le réservoir avec un peu d'eau chaude et de liquide vaisselle et essuyer les surfaces externes de l'appareil.
- Nettoyer ensuite l'intérieur de l'appareil et laisser ensuite l'eau s'écouler par le trou d'évacuation.
- Nettoyer régulièrement les surfaces externes de l'appareil avec une éponge humide ou un torchon de vaisselle.
- Sécher les surfaces externes et internes de l'appareil avec une éponge sèche ou un torchon de vaisselle.
- En cas d'inutilisation prolongée de l'appareil, laisser le surplus d'eau s'écouler.

CONSEILS POUR LE RECYCLAGE



S'il existe une réglementation pour l'élimination ou le recyclage des appareils électriques et électroniques dans votre pays, ce symbole sur le produit ou sur l'emballage indique que cet appareil ne doit pas être jeté avec les ordures ménagères. Vous devez le déposer dans un point de collecte pour le recyclage des équipements électriques et électroniques. La mise au rebut conforme aux règles protège l'environnement et la santé de vos semblables des conséquences négatives. Pour plus d'informations sur le recyclage et l'élimination de ce produit, veuillez contacter votre autorité locale ou votre service de recyclage des déchets ménagers.

Gentile cliente,

La ringraziamo per aver acquistato il dispositivo. La preghiamo di leggere attentamente le seguenti istruzioni per l'uso e di seguirle per evitare possibili danni tecnici. Non ci assumiamo alcuna responsabilità per danni scaturiti da una mancata osservazione delle avvertenze di sicurezza e da un uso improprio del dispositivo. Scansionare il codice QR seguente, per accedere al manuale d'uso più attuale e per ricevere informazioni sul prodotto.



INDICE

Avvertenze di sicurezza 54
 Panoramica del dispositivo 56
 Messa in funzione e utilizzo 58
 Risoluzione degli errori 62
 Pulizia e manutenzione 63
 Smaltimento 64

DATI TECNICI

Numero Articolo	10030844, 10030848, 10030849
Alimentazione	220-240 V ~ 50/60 Hz

PRODUTTORE E IMPORTATORE (UK)

Produttore:

Chal-Tec GmbH, Wallstraße 16, 10179 Berlino, Germania.

Importatore per la Gran Bretagna:

Berlin Brands Group UK Limited
 PO Box 42
 272 Kensington High Street
 London, W8 6ND
 United Kingdom

AVVERTENZE DI SICUREZZA

- Leggere attentamente tutte le istruzioni e conservare il presente libretto per consultazioni future.
- Per garantire il corretto funzionamento, il dispositivo deve essere collegato ad una presa dotata di messa a terra. Consultare un elettricista se non si è sicuri che la presa a disposizione corrisponda ai requisiti richiesti.
- Collegare il dispositivo solo a prese che corrispondano al voltaggio indicato.
- Non conservare materiali esplosivi o pericolosi nel dispositivo, così come liquidi acidi o alcalini.
- Nel caso in cui il cavo di rete sia danneggiato, questo deve essere sostituito dal produttore, da una azienda autorizzata o da una persona qualificata.
- Non staccare mai la spina dalla presa tirando il cavo ma staccare la spina alla base.
- Non posizionare il dispositivo in luoghi nei quali c'è fuoriuscita di gas.
- Staccare sempre la spina prima di pulire il dispositivo o effettuarne la manutenzione.
- Il presente dispositivo è destinato alla produzione cubetti di ghiaccio. Non utilizzarlo per raffreddare alimenti o bevande in quanto potrebbe danneggiarsi.
- Non vaporizzare liquidi infiammabili nelle vicinanze del dispositivo per evitare incendi.
- Prima di spostare il dispositivo, staccare la spina per non danneggiare il sistema di raffreddamento.
- Non aprire la parte interna, le riparazioni devono essere effettuate da personale specializzato.
- Utilizzare il dispositivo solo per lo scopo al quale è destinato. I bambini, le persone con disabilità fisiche e mentali non dovrebbero utilizzare il dispositivo, a meno che un supervisore abbia prima illustrato loro il funzionamento e le avvertenze di sicurezza.
- I bambini possono utilizzare il dispositivo esclusivamente sotto il controllo di un supervisore.
- Il dispositivo è destinato unicamente a un utilizzo domestico e non commerciale.

Questo dispositivo contiene il refrigerante isobutano (R600a), un gas naturale ecocompatibile ma infiammabile. Anche se è infiammabile, non danneggia lo strato di ozono e non aumenta l'effetto serra. Tenere presente che l'utilizzo di questo refrigerante comporta rumori del dispositivo. Oltre al rumore del compressore si può sentire anche il flusso del liquido refrigerante. Ciò è inevitabile e non ha un effetto negativo sulle prestazioni del dispositivo. Trasportare il dispositivo con cautela per evitare di danneggiare il circuito di refrigerazione. Le perdite di liquido refrigerante possono causare irritazioni agli occhi.

**AVVERTENZA**

Pericolo di incendio/materiali infiammabili. Osservare le norme locali per lo smaltimento di apparecchi contenenti refrigeranti e gas infiammabili.

- Mantenere libere da ostacoli le aperture di ventilazione nell'alloggiamento dell'apparecchio.
- Non danneggiare il circuito frigorifero.
- Non utilizzare dispositivi meccanici o altri mezzi per accelerare lo sbrinamento o il recupero del ghiaccio.
- Non utilizzare altri tipi di apparecchi elettrici all'interno della macchina per cubetti di ghiaccio.

Note speciali

- Quando si posiziona l'unità, assicurarsi che il cavo di alimentazione non sia schiacciato o danneggiato.
- Assicurarsi che non vi siano prese multiple o alimentatori sul retro dell'unità.

Per evitare la contaminazione degli alimenti, seguire le seguenti istruzioni:

- Pulire regolarmente le superfici che possono venire a contatto con gli alimenti. Pulire regolarmente lo scarico dell'acqua.
- Se l'apparecchio contiene un serbatoio dell'acqua, pulirlo se non è stato utilizzato per 48 ore. Sciacquare il serbatoio se non è stata rimossa l'acqua per 5 giorni.

**AVVERTENZA**

Durante l'uso, la manutenzione e lo smaltimento dell'unità, prestare attenzione al simbolo a sinistra sul retro dell'unità o sul compressore. Questo simbolo avverte di possibili incendi. Ci sono sostanze infiammabili nelle linee frigorifere e nel compressore. Tenere l'apparecchio lontano da fonti di incendio durante l'uso, la manutenzione e lo smaltimento.

PANORAMICA DEL DISPOSITIVO

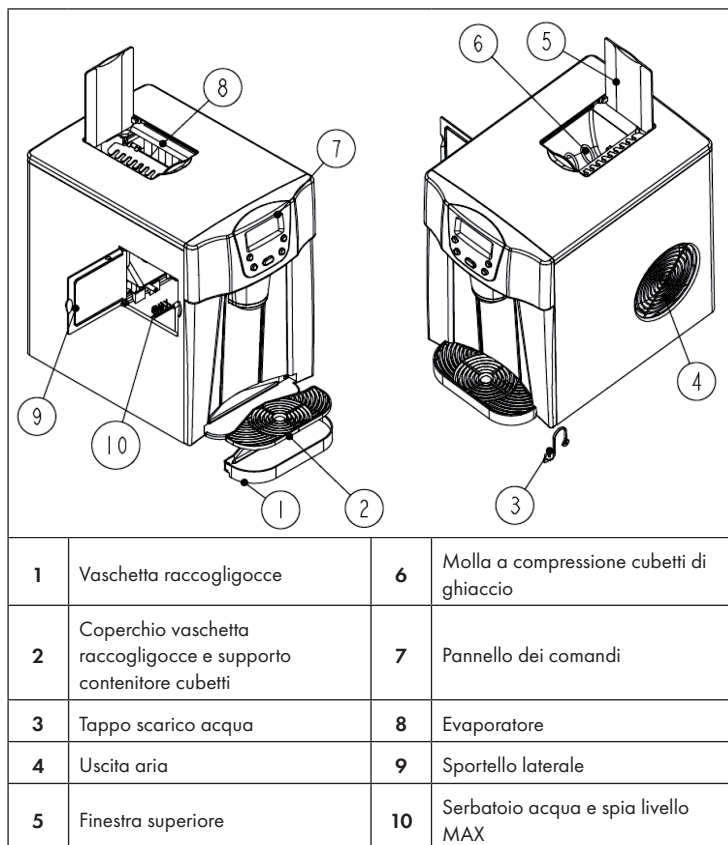

A Display

- 1 Timer/indicatore tempo
- 2 Grandezza cubetti: piccolo
- 3 Grandezza cubetti: grande
- 4 Produzione cubetti di ghiaccio: vengono prodotti i cubetti di ghiaccio
- 5 Uscita acqua: l'acqua viene rilasciata
- 6 Errore codice 1, 2 o 3
- 7 Troppa poca acqua: se la spia si accende, aggiungere acqua
- 8 Contenitore cubetti pieno: il contenitore è pieno di cubetti di ghiaccio
- 9 Spia ON/OFF: se il dispositivo si spegne, la spia lampeggia; se il dispositivo si accende, la spia rimane accesa.

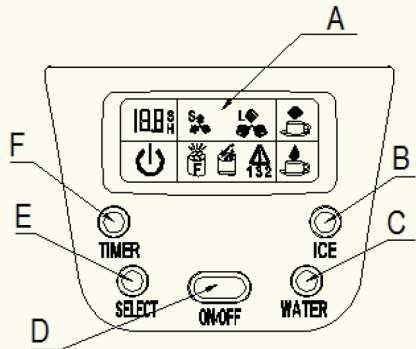

- A Display
- B Tasto per la produzione di cubetti di ghiaccio
- C Tasto scarico acqua
- D Accendere/spegnere il dispositivo
- E Tasto per selezionare la grandezza dei cubetti e per impostare il ciclo di produzione prolungato
- F Tasto per impostare lo spegnimento/accensione del timer

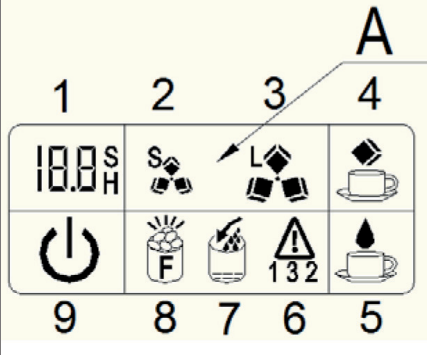

MESSA IN FUNZIONE E UTILIZZO

Avvertenze per il primo utilizzo

- Rimuovere completamente il materiale di imballaggio e verificare che tutti i componenti siano inclusi nella consegna. In caso mancino dei componenti, rivolgersi al servizio clienti.
- Rimuovere tutti gli adesivi. Aprire la finestra trasparente e togliere gli accessori.
- Pulire la parte interna (serbatoio, molla a compressione dei cubetti di ghiaccio) con un panno morbido e acqua tiepida.
- Collocare il dispositivo su una superficie piana, lontano dalla luce diretta del sole e da fonti di calore. Lasciare intorno al dispositivo almeno 15 cm di spazio libero affinché l'aria possa circolare liberamente.
- Attendere almeno 1 ora prima di accendere il dispositivo affinché il refrigerante si possa distribuire.
- Assicurarsi che la spina sia sempre facilmente raggiungibile.



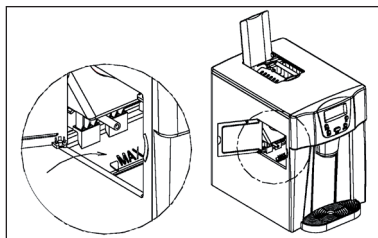

Importante: versare nel dispositivo solo acqua potabile!

Utilizzo

1. Aprire lo sportello laterale sinistro e versare l'acqua senza superare il segno MAX.





2. Inserire la spina nella presa. Sul display lampeggia il simbolo .

3. Premere il tasto ON/OFF sul pannello dei comandi per avviare la produzione dei cubetti di ghiaccio. Il simbolo  rimane acceso sul display. Contemporaneamente il simbolo  inizia a lampeggiare. L'impostazione predefinita per la grandezza dei cubetti è "grande". Per modificare la grandezza premere il tasto SELECT e scegliere tra cubetti grandi  o piccoli . Tuttavia se i cubetti non sono ancora della grandezza desiderata, è possibile prolungare la durata del ciclo di produzione. Durante il processo di preparazione del ghiaccio, tenere premuto il tasto ON/OFF per 5 secondi. La cifra [0] appare in alto sul display del timer/indicatore del tempo e sta per ciclo di produzione standard. Utilizzare il tasto SELECT per passare da [1] a [2] e a [0]. Se si seleziona [1], la durata del ciclo di produzione aumenta di 1 minuto, se si seleziona [2] aumenta di 2 minuti. Se si accende e si spegne il dispositivo, viene reimpostato automaticamente il ciclo di produzione standard [0].
4. La produzione dei cubetti di ghiaccio dura circa 6-12 minuti in base alla grandezza selezionata e alla temperatura ambiente.
5. Durante la produzione dei cubetti il dispositivo monitora il livello dell'acqua. In caso di arresto della pompa dell'acqua, il dispositivo si ferma automaticamente, il simbolo  appare sul display e il simbolo freccia lampeggia. In questo caso aggiungere immediatamente l'acqua. Si consiglia di premere il tasto ON/OFF prima di versare l'acqua. Premere di nuovo il tasto ON/OFF per riavviare il dispositivo. Tenere presente che se si versa l'acqua senza prima arrestare il dispositivo, la produzione dei cubetti dura più a lungo. Attendere quindi 3 minuti prima di accendere il dispositivo in modo che il liquido refrigerante possa distribuirsi nuovamente.

Contenitore cubetti pieno

6. Il dispositivo si arresta automaticamente se il contenitore dei cubetti è pieno. Inoltre sul display appare il simbolo .

Rimuovere i cubetti

7. Collocare il contenitore dei cubetti sul supporto della vaschetta raccogliogocce e premere il tasto ICE sul pannello dei comandi. Il simbolo  compare sul display, la molla a compressione inizia a ruotare e i cubetti cadono a poco a poco dall'apposita uscita nel contenitore dei cubetti. Premere di nuovo il tasto ICE, il simbolo  si spegne e la molla a compressione si arresta. I cubetti non cadono più nel contenitore.

Far defluire l'acqua

- Il tempo predefinito per il deflusso dell'acqua è di 10 secondi. Mettere un recipiente sotto l'apposita uscita dell'acqua e premere una volta il tasto WATER. L'acqua scorre al centro dall'apposita uscita, il simbolo  appare sul display e sul display del timer appare [10 S]. Allo scadere dei 10 secondi, il simbolo si spegne e non fuoriesce più acqua. Se il tempo di deflusso è troppo breve o troppo lungo, regolarlo a piacimento. Tenere premuto per 5 secondi il tasto WATER: sul display appare [10 S]. Premere il tasto SELECT per regolare un tempo compreso tra 7 e 25 secondi. Attendere 5 secondi e il tempo impostato appare di nuovo sul display del timer. Tenere presente che il dispositivo memorizza l'ultima impostazione per l'utilizzo successivo.

Far fuoriuscire l'acqua restante dal dispositivo

- Prima di pulire il dispositivo oppure se si intende sostituirlo, far defluire l'acqua dal serbatoio. Tirare il tappo di scarico in basso e far fuoriuscire l'acqua dal dispositivo. Se il dispositivo è dotato di tubo, collegare quest'ultimo allo scarico per far defluire l'acqua.
- Cambiare l'acqua nel serbatoio ogni 24 ore. In caso di inutilizzo prolungato, far defluire completamente l'acqua.

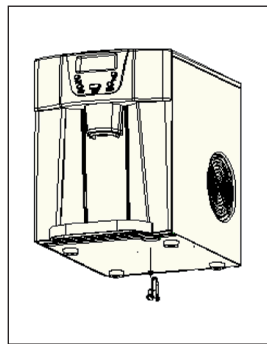

Impostare il timer

- Il tempo impostabile del timer è compreso tra 0,5 e 19,5 ore. Il tempo predefinito è di 1 ora.
- Quando il dispositivo è in funzione, è possibile impostare il tempo di spegnimento. Allo scadere del tempo il dispositivo si spegne automaticamente.
- In modalità standby è possibile il tempo di accensione: il dispositivo si accende automaticamente in base al tempo selezionato.

Accendere il timer



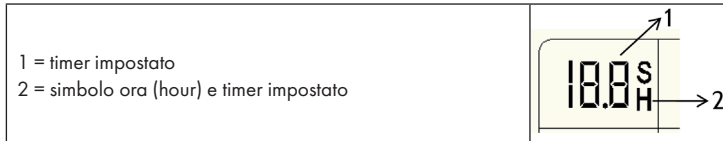

Premere per prima cosa il tasto TIMER, il tempo predefinito è di 1 ora e appare sul display del timer. Premere il tasto SELECT per impostare il tempo desiderato. Ogni volta che si preme il tasto SELECT, il tempo aumenta di mezz'ora. Tenere premuto il tasto SELECT per impostare il tempo più rapidamente. Dopo aver impostato il tempo, attendere 5 secondi, la lettera [H] sul display del timer smette di lampeggiare e rimane accesa. Il timer ora è attivo.

Disattivare il timer

Se è stato impostato il timer, premere il tasto TIMER: il tempo impostato e il simbolo [H] scompaiono. Il timer ora è spento.



RISOLUZIONE DEGLI ERRORI

Problema	Possibile Causa	Possibile soluzione
Appare il simbolo  e la freccia lampeggia.	L'acqua nel serbatoio è troppa poca.	Spegnere il dispositivo e aggiungere l'acqua. Ora accendere di nuovo il dispositivo.
Appare il simbolo  e [F] lampeggia.	Troppi cubetti di ghiaccio nel contenitore.	Rimuovere tutti i cubetti di ghiaccio o eventuali ostruzioni nel contenitore e pulire quest'ultimo. Se la produzione del ghiaccio continua a non funzionare, premere per più di 5 secondi il tasto SELECT per avviare di nuovo la produzione del ghiaccio per un massimo di 10 cicli.
	Non ci sono cubetti di ghiaccio nel contenitore.	
Codice di errore 	Il sensore della temperatura ambiente è rotto.	Il dispositivo funziona, tuttavia rivolgersi ad un tecnico competente per far sostituire il sensore.
Codice di errore 	Non è possibile resettare il dispositivo.	Rivolgersi ad un tecnico competente.
I cubetti di ghiaccio si incollano all'evaporatore.	Il ciclo di produzione è troppo lungo.	Spegnere il dispositivo e accenderlo di nuovo dopo che i cubetti di ghiaccio si sono sciolti. Modificare la grandezza dei cubetti selezionando l'impostazione cubetti piccoli.
	La temperatura nel serbatoio dell'acqua è troppo bassa.	Cambiare l'acqua. L'acqua versata deve avere una temperatura compresa tra i 7 e i 32 °C.

Problema	Possibile Causa	Possibile soluzione
Ci sono cubetti di ghiaccio nel dispositivo ma non fuoriescono nonostante si premi il tasto ICE.	L'uscita dei cubetti di ghiaccio è bloccata.	Rilasciare il tasto ICE e premerlo di nuovo dopo 3 secondi.
Il ciclo del ghiaccio è in funzione ma non viene prodotto ghiaccio.	La temperatura ambiente o la temperatura dell'acqua all'interno è elevata.	Utilizzare il dispositivo solo ad una temperatura ambiente inferiore ai 32°C e versare acqua fresca.
	Perdita di liquido refrigerante.	Far controllare il dispositivo da un tecnico competente.
	Un tubo nel sistema di raffreddamento è rotto.	Far controllare il dispositivo da un tecnico competente.

PULIZIA E MANUTENZIONE

Prima di utilizzare il dispositivo per la prima volta, si consiglia di pulirlo a fondo. Staccare sempre la spina dalla presa prima di eseguire qualsiasi operazione di pulizia.

1. Rimuovere gli accessori all'interno.
2. Pulire la parte interna con un po' di detersivo, acqua calda e un panno umido. Versare un po' di acqua calda e aggiungere un po' di detersivo nel serbatoio e lavare le superfici esterne con un panno.
3. Pulire la parte interna e far defluire l'acqua tramite lo scarico.
4. Pulire regolarmente la parte esterna con un detergente e acqua calda.
5. Asciugare la parte interna ed esterna con un panno morbido.
6. In caso di inutilizzo prolungato, far defluire completamente l'acqua rimanente.

SMALTIMENTO



Se nel proprio paese si applicano le regolamentazioni inerenti lo smaltimento di dispositivi elettrici ed elettronici, questo simbolo sul prodotto o sulla confezione segnala che questi prodotti non possono essere smaltiti con i rifiuti normali e devono essere portati a un punto di raccolta di dispositivi elettrici ed elettronici. Grazie al corretto smaltimento dei vecchi dispositivi si tutela il pianeta e la salute delle persone da possibili conseguenze negative. Informazioni riguardanti il riciclo e lo smaltimento di questi prodotti si ottengono presso l'amministrazione locale oppure il servizio di gestione dei rifiuti domestici.

Geachte klant,

Wij feliciteren u met de aankoop van uw apparaat. Lees de volgende instructies zorgvuldig door en volg ze op om mogelijke schade te voorkomen. Wij zijn niet aansprakelijk voor schade als gevolg van het negeren van de gebruiksaanwijzing en oneigenlijk gebruik. Scan de volgende QR-code om toegang te krijgen tot de meest recente bedieningsinstructies en verdere informatie over het product:

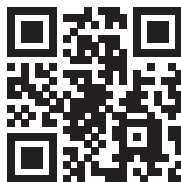

INHOUDSOPGAVE

Veiligheidsinstructies 66
 Overzicht apparaat 68
 Ingebruikname en bediening 70
 Foutmeldingen en oplossingen 74
 Reiniging en onderhoud 75
 Instructies voor afvoer 76

TECHNISCHE GEGEVENS

Artikelnummer	10030844, 10030848, 10030849
Stroomvoorziening	220-240 V ~ 50-60 Hz

FABRIKANT & IMPORTEUR (UK)

Fabrikant:

Chal-Tec GmbH, Wallstraße 16, 10179 Berlijn, Duitsland.

Importeur voor Groot-Brittannië:

Berlin Brands Group UK Limited
 PO Box 42
 272 Kensington High Street
 London, W8 6ND
 United Kingdom

VEILIGHEIDSINSTRUCTIES

- Sluit het apparaat alleen aan op geaarde stopcontacten die overeenkomen met de spanning van het apparaat.
- Gebruik de handgrepen bij het verplaatsen van het apparaat.
- Plaats het apparaat op een vlakke ondergrond.
- Gebruik het apparaat alleen binnenshuis.
- Gebruik het apparaat niet in de buurt van een badkuip of zwembad.
- Haal de stekker van het apparaat uit het stopcontact wanneer het niet in gebruik is.
- Dompel het netsnoer nooit onder in water of andere vloeistoffen.
- Gebruik alleen accessoires die door de fabrikant voor dit toestel worden aanbevolen.
- Plaats het apparaat niet direct onder een stopcontact.
- Laat het netsnoer niet aan het werkoppervlak hangen om te voorkomen dat kinderen eraan trekken.
- Vul de apparatuur niet te vol, omdat dit kortsluiting en elektrische schokken tot gevolg kan hebben.
- Zorg ervoor dat het deksel tijdens het gebruik altijd gesloten is.
- Trek de stekker niet aan de kabel uit het stopcontact, maar houd hem bij het verwijderen met de hand vast.
- Wij zijn niet aansprakelijk voor schade veroorzaakt door het negeren van de gebruiksaanwijzing en oneigenlijk gebruik.
- Gebruik het apparaat alleen in het huishouden.
- Sluit het apparaat niet aan op een timer of op een stopcontact met afstandsbediening.
- Dompel het apparaat niet onder in water.
- Als het netsnoer of de stekker beschadigd is, moet deze worden vervangen door de fabrikant, een geautoriseerde vakman of een soortgelijk gekwalificeerd persoon.
- Volg bij het afvoeren de plaatselijke voorschriften voor het afvoeren van ontvlambare gastoestellen.
- Bewaar geen licht ontvlambare of explosieve materialen in het apparaat.
- Vul het apparaat alleen met water.
- Kinderen ouder dan 8 jaar, lichamelijk en lichamelijk gehandicapten mogen het apparaat alleen gebruiken als ze door een supervisor goed vertrouwd zijn gemaakt met de functies en veiligheidsmaatregelen.

Dit apparaat bevat het koelmiddel isobutaan (R600a), een aardgas met een hoge milieuvriendelijkheid, maar ontvlambaar. Hoewel het ontvlambaar is, tast het de ozonlaag niet aan en versterkt het broeikaseffect niet. Het gebruik van dit koudemiddel resulteert in een iets hoger geluidsniveau van het apparaat. Naast het compressorgeluid kunt u ook de stroming van het koudemiddel horen. Dit is onvermijdelijk en heeft geen negatief effect op de prestaties van het apparaat. Wees voorzichtig tijdens het transport, zodat het koelmiddelcircuit niet beschadigd raakt. Koelmiddellekken kunnen de ogen irriteren.



WAARSCHUWING

Gevaar door brandgevaarlijke/brandbare materialen. Neem de plaatselijke voorschriften voor de afvoer van brandbare koudemiddelen en gasen in acht.

- Houd de ventilatieopeningen in de behuizing van het apparaat vrij van obstakels.
- Beschadig het koelmiddelcircuit niet.
- Gebruik geen mechanische apparaten of andere middelen om het ontthooiproces of het ijsherstelproces te versnellen.
- Gebruik geen andere soorten elektrische apparaten in de ijsblokjesmachine.

Speciale instructies

- Zorg er bij het plaatsen van het apparaat voor dat het netsnoer niet bekneld of beschadigd raakt.
- Zorg ervoor dat er geen meervoudige contactdozen of voedingen aan de achterkant van het apparaat zitten.

Volg de onderstaande instructies om besmetting van levensmiddelen te voorkomen:

- Reinig regelmatig oppervlakken die met levensmiddelen in contact kunnen komen. Reinig de waterafvoer regelmatig.
- Als het apparaat een waterreservoir bevat, maak het dan schoon als het 48 uur niet is gebruikt. Spoel de tank af als er gedurende 5 dagen geen water is verwijderd.



WAARSCHUWING

Bij gebruik, onderhoud en afvoer van het apparaat dient u rekening te houden met het linker symbool op de achterkant van het apparaat of op de compressor. Dit symbool waarschuwt voor mogelijke branden. Er bevinden zich brandbare stoffen in de koelmiddelleidingen en in de compressor. Houd het apparaat tijdens gebruik, onderhoud en verwijdering uit de buurt van brandhaarden.

OVERZICHT APPARAAT

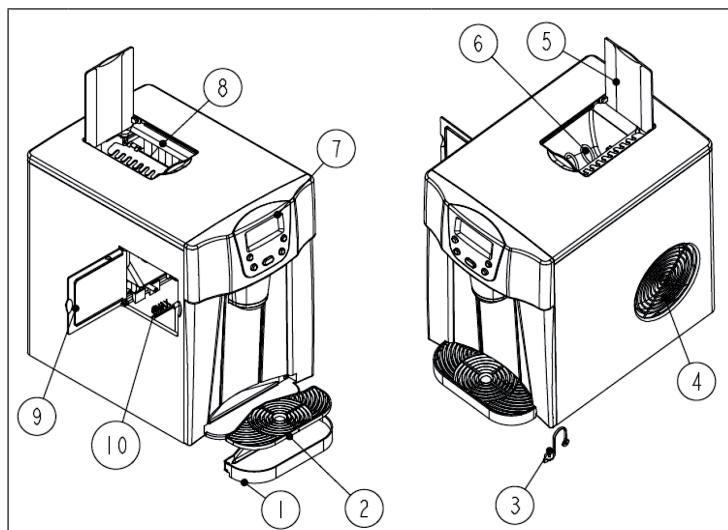

1	Lekbak	6	Drukveer ijsblokjes
2	Afdekking lekbak en ondergrond voor de ijssemmer	7	Bedieningspaneel
3	Waterafvoerstop	8	Vernevelaar
4	Luchtafvoer	9	Zijdeur
5	Bovenste venster	10	Watertank en MAX indicator

A Display

- 1 Timer / doorlooptijd
- 2 Ijsblokjesformaat: klein
- 3 Ijsblokjesformaat: groot
- 4 Ijsblokjesproductie: in productie
- 5 Waterafvoer: wordt afgevoerd
- 6 Foutmelding: 1, 2 of 3
- 7 Te weinig water: water navullen s v p 8 Apparaat is vol met ijsblokjes
- 9 Aan / Uit weergave: Wanneer het apparaat wordt uitgeschakeld knippert de melding
Wanneer het ap- paraat aangezet wordt blijft het branden

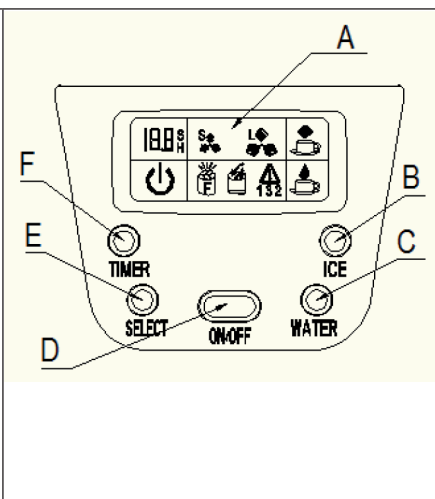

- A Display
- B Toets voor de ijsblokjesproductie
- C Toets voor water tappen
- D Apparaat aan / uit
- E Toets voor het selecteren van het ijsblokjesformaat en voor het instellen van een verlengde doorlooptijd
- F Toets voor het instellen van de timer (aan of uit)

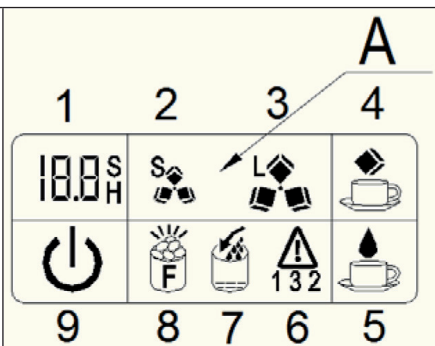

INGEBRUIKNAME EN BEDIENING

Voor het eerste gebruik

- Verwijder al het verpakkingsmateriaal en verzeker uzelf ervan dat de levering compleet is. Als er onderdelen ontbreken wendt u zich per omgaande tot onze klantenservice.
- Verwijder alle stickers en kleefstrips. Open het transparante venster en neem de accessoires uit.
- Reinig de interne ruimtes (watertank, drukveer ijsblokjes) met een zachte doek en lauwwarm water.
- Plaats het apparaat op een stabiel oppervlak, ver van direct zonlicht en warmtebronnen. Laat rondom het apparaat tenminste 15 cm vrij zodat de lucht voldoende kan circuleren.
- Wacht voor het inschakelen minimaal 1 uur zodat het koelmiddel zich kan verdelen.
- Let erop dat de stekker op elk moment vrij toegankelijk is.





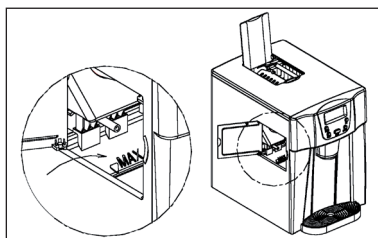

Attentie: vul het apparaat uitsluitend met drinkwater!

Bediening

1. Open de linker zijdeur en vul met water. Let erop dat het gevulde water de MAX markering niet overschrijdt.





2. Steek de stekker in het stopcontact. In het display knippert het symbool .

2. Steek de stekker in het stopcontact. In het display knippert het symbool .
3. Druk de ON/OFF toets op het bedieningsdisplay om de ijsblokjesproductie te starten. Het symbool  knippert nu continue in het display. Tegerlijkertijd begint het symbool  te knipperen. Als basisinstelling voor de ijsblokjes is het formaat "groot" ingesteld. Wanneer u dit wilt wijzigen drukt u op de SELECT toets en kiest u tussen grote ijsblokjes  en kleine ijsblokjes . Wanneer de ijsblokjes nog steeds niet de gewenste grootte hebben kunt u de doorlooptijd van de bereidingscyclus verlengen. Terwijl de ijsblokjesproductie loopt houdt u de ON/OFF toets 5 seconden ingedrukt. Het getal [0] verschijnt boven in de timer/doorlooptijd weergave in het display. Het getal [0] staat voor de standaard doorlooptijd. Gebruik de SELECT toets om tussen [1], [2] en [0] te wisselen. Wanneer u [1] kiest verlengt u de doorlooptijd met 1 minuut, wanneer u [2] kiest met 2 minuten. Wanneer u het apparaat uit- en weer inschakelt is automatisch weer de standaard doorlooptijd [0] van toepassing.
4. Het produceren van ijsblokjes duurt circa 6-12 minuten, afhankelijk van het geselecteerde formaat en de omgevingstemperatuur.
5. Het apparaat bewaakt tijdens de productie de waterstand. Wanneer de waterpomp geen water meer pomp stopt het apparaat automatisch en het symbool  verschijnt in het display samen met de pijl. Druk de ON/OFF toets in en vul direct water bij. Druk vervolgens opnieuw op de ON/OFF toets om het apparaat weer op te starten. Wanneer u water bijvult zonder het apparaat uit te schakelen duurt de productie van ijsblokjes langer. Wacht voor het inschakelen 3 minuten zodat het koelmiddel zich opnieuw kan verdelen.

Wanneer het apparaat vol met ijsblokjes is

6. Wanneer het apparaat volledig met ijsblokjes is gevuld stopt het automatisch en wordt het symbool  weergegeven in het display.

Zo neemt u de ijsblokjes eruit

7. Plaats de ijsemmer op de afdekking van de lekbak en druk op de ICE toets op het bedieningspaneel. Het symbool  verschijnt in het display en de ijsblokjes drukveer begint te draaien. De ijsblokjes vallen stuk voor stuk uit de ijsafvoer in de ijsemmer. Druk opnieuw op de ICE toets en het symbool  verdwijnt van het display en de veer houdt op met draaien. Er vallen geen ijsblokjes meer uit de ijsafvoer.

Zo tapt u water af

8. De vooraf ingestelde doorstroomtijd is 10 seconden. Plaats een beker onder de waterafvoer en druk eenmaal op de WATER toets. Het water stroomt in het midden uit de waterafvoer, het symbool  verschijnt in het display en in de timersectie verschijnt de weergave [10 S]. Nadat de 10 seconden voorbij zijn verdwijnt het symbool en komt er geen water meer uit de afvoer. Wanneer u van mening bent dat de doorstroomtijd te kort of te lang is kunt u deze naar eigen inzicht aanpassen. Houdt de WATER toets minstens 5 seconden ingedrukt. In de timersectie verschijnt de weergave [10 S]. Druk nu op de SELECT toets om de tijd tussen 7-25 seconden aan te passen. Wacht 5 seconden en de nieuw ingestelde tijd verschijnt in de timersectie. De volgende keer dat u water aftapt hanteert het apparaat de nieuw ingestelde tijd.

Het afvoeren van het resterende water in het apparaat

9. Wanneer u het apparaat wilt reinigen of het water wilt verversen dient u het resterende water af te laten vloeien. Trek hiervoor de waterafvoerstoppen uit het apparaat en het water stroomt vanzelf uit het apparaat. Wanneer uw apparaat voorzien is van een slang sluit u de slang aan op de waterafvoer om het water comfortabel te laten afvloeien.
10. Wissel het water in de tank om de 24 uur om er zeker van te zijn dat het water vers is. Wanneer u het apparaat langere tijd niet gebruikt laat u het van tevoren leeglopen.

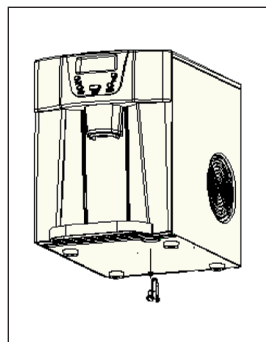

Timer instellen

- De in te stellen tijd voor de timer bedraagt 0,5 - 19,5 uur. De vooraf ingestelde tijd is 1 uur.
- Wanneer het apparaat in gebruik is kunt u een deactiveringstimer instellen die het apparaat na afloop automatisch uitschakelt.
- Wanneer het apparaat zich in standby-modus bevindt kunt u een activeringstimer instellen die het apparaat automatisch inschakelt. Zo heeft u dan ijsblokjes tot uw beschikking wanneer u die nodig heeft, bijv. bij thuiskomst of wanneer u een diner organiseert.

Timer inschakelen

Druk eerst op de TIMER toets, de vooraf ingestelde tijd is 1 uur en wordt in de timersectie weergegeven. Druk op de SELECT toets om de gewenste tijd in te stellen. Elk keer wanneer u op de SELECT toets drukt wordt de tijd met een half uur verlengd. Houdt de SELECT toets ingedrukt wanneer u de tijd sneller wilt verlengen. Wanneer u de tijd ingesteld heeft wacht u 5 seconden. De hoofdletter [H] in de timersectie stopt met knipperen en wordt continue weergegeven. De timer is nu actief.

Timer uitschakelen

Wanneer u de timer geactiveerd heeft drukt u op de TIMER toets. De ingestelde tijd en het symbool [H] verdwijnen. De timer is nu uitgeschakeld.

1 = ingestelde tijmertijd

2 = symbool voor het uur (hour) en de ingestelde timer

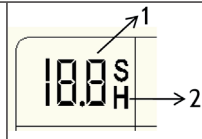

FOUTMELDINGEN EN OPLOSSINGEN

Probleem	Mogelijke oorzaak	Oplossing
Het symbool  verschijnt en de pijl knippert.	Te weinig water in de tank.	Schakel het apparaat uit en vul water bij. Schakel het apparaat daarna weer in.
Het symbool  verschijnt en [F] knippert	Te veel ijsblokjes in het interieur	Verwijder alle ijsblokjes of hindernissen uit het interieur en reinig dit. Wanneer de ijsproductie nog niet wil opstarten drukt u meer dan 5 seconden op de SELECT toets om de ijsproductie voor max. 10 cycli opnieuw te starten
	Geen ijsblokjes in het interieur	
Foutmelding 	De sensor voor de ruimtelijke temperatuur is stuk	Het apparaat doet het weliswaar nog maar beter is contact met een vakbedrijf op te nemen en de sensor te laten vervangen
Foutmelding 	Het apparaat laat zich niet resetten	Neem ter controle van deze foutmelding contact op met een vakbedrijf
De ijsblokjes kleven aan de vernevelaar	De productiecycclus is te lang	Schakel het apparaat uit en weer in nadat de ijsblokjes zijn gesmolten. Kies de instelling voor kleine ijsblokjes
	De temperatuur in de watertank is te laag	Vervang het water. Het water in de watertank mag tussen 7-32°C zijn

Probleem	Mogelijke oorzaak	Oplossing
Er zitten ijsblokjes in het apparaat maar ze worden niet afgegeven wanneer u op de ICE toets drukt	De afvoerschacht voor de ijsblokjes is geblokkeerd	Laat de ICE toets los en druk na 3 seconden opnieuw
De ijscyclus loopt door maar er wordt geen ijs geproduceerd	De omgevingstemperatuur of de watertemperatuur is te hoog	Gebruik het apparaat alleen in ruimtes met een ruimtelijke temperatuur van minder dan 32°C en voeg koel water toe
	Er lekt koelmiddel	Laat het apparaat door een technicus controleren
	Een slang in het koelsysteem is gebroken	Laat het apparaat door een technicus controleren

REINIGING EN ONDERHOUD

Voordat u het apparaat voor de eerste keer gebruikt raden wij aan het grondig te reinigen. Neem allereerst de stekker uit het stopcontact voordat u begint.

1. Neem alle accessoires uit het interieur.
2. Reinig het interieur met wat afwasmiddel, warm water en een zachte doek. Vul hiervoor de watertank met wat warm water en afwasmiddel en neem het exterieur met de doek af.
3. Reinig vervolgens het interieur en laat het water daarna weglopen middels de waterafvoer.
4. Reinig het exterieur regelmatig met een vochtige doek en wat afwasmiddel.
5. Droog het exterieur en het interieur met een droge doek of een theedoek af.
6. Wanneer u het apparaat langere tijd niet gebruikt laat u het resterende water volledig wegstromen.

INSTRUCTIES VOOR AFVOER



Wanneer in uw land een wettelijke regeling geldt voor het afvoeren van elektrische en elektronische apparaten, wijst het hiernaast afgebeelde symbool, op het product zelf of op de verpakking, erop dat het betreffende product niet met het huisvuil afgevoerd mag worden. In plaats daarvan dient het naar een centraal depot voor het recyclen van elektrische en elektronische apparaten te worden gebracht. Door het afval volgens de voorschriften af te voeren beschermt u het milieu en de gezondheid van uw medemensen tegen de negatieve consequenties. Informatie over recycling en de afvoer van dit product ontvangt u van uw gemeente of van uw plaatselijke grondstoffen- en afvaldienst.

Vážený zákazníku,

Blahopřejeme vám k zakoupení zařízení. Pečlivě si přečtěte následující pokyny a postupujte podle nich, abyste zabránili možnému poškození. Nepřebíráme žádnou odpovědnost za škody způsobené nedodržением pokynů a nesprávným použitím. Chcete-li získat přístup k nejnovějšímu manuálu a dalším informacím o produktu, naskenujte následující kód QR:

**OBSAH**

Bezpečnost	78
Přehled přístroje	80
Uvedení do provozu a obsluha	82
Řešení problémů	86
Čištění a péče	87
Poznámky k likvidaci	88

TECHNICKÁ DATA

Číslo položky	10030844, 10030848, 10030849
Napájení	220-240 V ~ 50-60 Hz

VÝROBCE A DOVOZCE (SPOJENÉ KRÁLOVSTVÍ)**Výrobce:**

Chal-Tec GmbH, Wallstraße 16, 10179 Berlín, Německo.

Dovozce pro Spojené království:

Berlin Brands Group UK Limited
 PO Box 42
 272 Kensington High Street
 London, W8 6ND
 United Kingdom

BEZPEČNOST

- Přístroj připojujte pouze k uzemněným zásuvkám, které odpovídají napětí přístroje.
- Při pohybu používejte rukojeť.
- Umístěte přístroj na rovný povrch.
- Používejte přístroj pouze uvnitř.
- Nepoužívejte přístroj v blízkosti vany nebo bazénu.
- Odpojte zástrčku ze zásuvky, pokud ji nepoužíváte.
- Napájecí kabel a zástrčku nikdy neponořujte do vody nebo jiných kapalin.
- Pro toto zařízení používejte pouze příslušenství doporučené výrobcem.
- Neumísťujte zařízení přímo do elektrické zásuvky.
- Nenechávejte přívodní šňůru viset na pracovní ploše, aby ji děti nemohly táhnout.
- Nepřepíňujte zařízení, jinak může dojít ke zkratu a úrazu elektrickým proudem.
- Během provozu musí být víko vždy zavřené.
- Neodtahujte zástrčku ze zásuvky za kabel, ale při vyjímání ji držte rukou.
- Nepřebíráme žádnou odpovědnost za škody způsobené nedodržáním pokynů a nesprávným použitím.
- Přístroj používejte pouze v domácnosti.
- Nepřipojujte zařízení k časovači nebo dálkově ovládané zásuvce.
- Přístroj neponořujte do vody.
- Pokud je napájecí kabel nebo zástrčka poškozena, musí být vyměněna výrobcem, autorizovaným odborníkem nebo podobně kvalifikovanou osobou.
- Při likvidaci dodržujte místní předpisy pro likvidaci hořlavých plynových zařízení.
- Neskladujte v přístroji hořlavé nebo výbušné látky.
- Zařízení plňte pouze vodou.
- Děti ve věku 8 let a více, osoby s tělesným a tělesným postižením by měly přístroj používat pouze tehdy, jsou-li důkladně informovány školitelem o jejich funkcích a bezpečnostních opatřeních.

Toto zařízení obsahuje isobutan (R600a), zemní plyn s vysokým dopadem na životní prostředí, ale hořlavý. Ačkoliv je hořlavý, nepoškozuje ozonovou vrstvu a nezvyšuje skleníkový efekt. Použití tohoto chladiva vede k mírně vyšší hladině hluku zařízení. Kromě hluku kompresoru můžete slyšet průtok chladiva. To je nevyhnutelné a nemá negativní vliv na výkon zařízení. Při přepravě buďte opatrní, aby nedošlo k poškození okruhu chladiva. Úniky chladiva mohou dráždit oči.

**VAROVÁNÍ**

Nebezpečí požáru / hořlavých materiálů. Dodržujte místní předpisy pro likvidaci zařízení s hořlavými chladivými a plyny.

- Udržujte větrací otvory v krytu přístroje bez překážek.
- Nepoškoďte okruh chladiva.
- Nepoužívejte žádná mechanická zařízení nebo jiné prostředky k urychlení procesu rozmrazování nebo procesu výroby ledu
- Ve stroji na kostky ledu nepoužívejte jiné typy elektrických spotřebičů.

Zvláštní poznámky

- Při umísťování zařízení se ujistěte, že napájecí kabel není ucpaný nebo poškozený.
- Ujistěte se, že na zadní straně jednotky nejsou žádné zásuvky nebo napájecí adaptéry.

Aby se zabránilo kontaminaci potravin, dodržujte prosím následující pokyny:

- Povrchy, které mohou přijít do styku s potravinami, pravidelně čistěte. Pravidelně čistěte odtok vody.
- Pokud jednotka obsahuje nádrž na vodu, vyčistěte ji, pokud nebyla používána po dobu 48 hodin. Opláchněte nádrž, pokud není po dobu 5 dnů odstraněna voda.

**VAROVÁNÍ**

Při používání, údržbě a likvidaci zařízení věnujte pozornost levému symbolu na zadní straně nebo kompresoru přístroje. Tento symbol varuje před možnými požáry. Trubky chladiva a kompresor obsahují hořlavé látky. Během používání, údržby a likvidace uchovávejte přístroj mimo dosah zdrojů ohně.

PŘEHLED PŘÍSTROJE

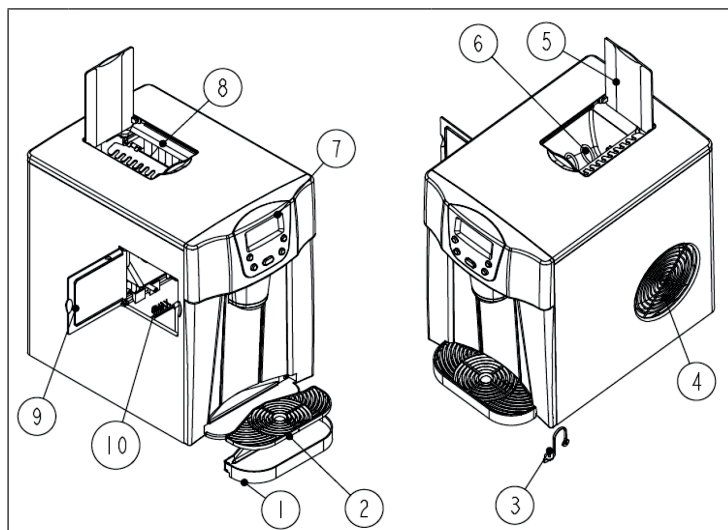

1	Odkapávací miska na vodu	6	Tlačná pružina na kostky ledu
2	Kryt odkapávací misky a podložka pro nádobu na ledové kostky	7	Obslužný panel
3	Zátka odtoku vody	8	Rozprašovač
4	Výpusť vzduchu	9	Boční dvířka
5	Horní okénko	10	Nádrž na vodu a max

A Displej

<ol style="list-style-type: none"> 1 Časovač / Ukazatel času během 2 Velikost ledových kostek: malé 3 Velikost ledových kostek: velké 4 Výroba ledových kostek: Ledové kostky se vyrábějí. 5 Odtok vody: Voda se právě vypouští. 6 Kód chyby 1,2 nebo 3 7 Příliš málo vody: Pokud se objeví tento ukazatel, voda se musí doplnit. 8 Přístroj je plný ledových kostek. 9 Zapnuto / Vypnuto-ukazatel: Pokud se přístroj vypne, bliká tento ukazatel, pokud se přístroj zapne, svítí univerzální. 	<p>The diagram shows a control panel with a digital display at the top showing '10:08'. Below the display are several icons: a power button, a small cube icon, a large cube icon, and a water drop icon. Below these are four buttons: 'TIMER', 'SELECT', 'ON-OFF', and 'ICE'. A 'WATER' indicator is also present. Labels A-F point to: A (display), B (ice button), C (water indicator), D (on-off button), E (timer button), and F (power button).</p>
---	--

<p>A Displej</p> <p>B Tlačítko pro výrobu ledových kostek</p> <p>C Tlačítko pro čepování vody</p> <p>D Zapnutí / Vypnutí přístroje</p> <p>E Tlačítko pro výběr velikosti ledových kostek a pro nastavení prodlouženého času průběhu</p> <p>F Tlačítko pro zapnutí nebo vypnutí časovače</p>	<p>The diagram shows a detailed view of the control panel. It features a digital display at the top showing '10:08' with 'S' and 'H' indicators. Below the display are four columns of icons: 1. Power button, 2. Small cube icon, 3. Large cube icon, 4. Water drop icon. Below these are four buttons: 5. 'ICE' button, 6. 'WATER' indicator, 7. 'ON-OFF' button, 8. 'SELECT' button, 9. 'TIMER' button. Labels 1-9 point to these elements respectively.</p>
---	---

UVEDENÍ DO PROVOZU A OBSLUHA

Před první provozem:



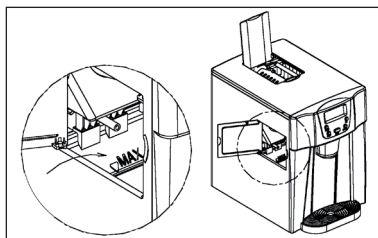

- Odstraňte štetok obalový materiál a zkontrolujte, zda je dodávka úplná. Pokud by chyběly části, obraťte se okamžitě na naši zákaznickou službu.
- Odstraňte nálepky a lepicí pásky. Otevřete průhledné okénko a vyberte příslušenství.
- Vyčistěte vnitřní prostor (nádrž na vodu, tlačnou pružinu na kostky ledu) měkkým hadříkem a vlažnou vodou.
- Postavte přístroj na rovnou pracovní desku, daleko od slunečního světla a zdrojů tepla. Nechte kolem přístroje nejméně 15 cm místa, aby mohl vzduch dostatečně cirkulovat.
- Počkejte před zapnutím nejméně 1 hodinu, aby se chladicí kapalina mohla rozdělit.

Důležité: Plňte přístroj jen pitnou vodou! Obsluha

1. Otevřete levé boční dvířka a naplňte vodu. Dbejte na to, aby naplněná voda nepřekročila značení MAX.





2. Zastrčte zástrčku do zásuvky. Na displeji zabliká symbol .

3. Stiskněte tlačítko ON / OFF na obslužném panelu, abyste spustili výrobu ledových kostek. Symbol  nyní svítí trvale na displeji. Zároveň začne blikat symbol . Jako základní nastavení pro velikost ledových kostek je nastaveno „velké“. V případě, že byste chtěli velikost změnit, stiskněte tlačítko SELECT a zvolte mezi velkými ledovými kostkami  nebo malými ledovými kostkami . V případě, že ledové kostky stále nemají požadovanou velikost, můžete čas průběhu výrobního cyklu prodloužit. Zatímco výroba ledu běží, držte 5 sekund stisknuté tlačítko ON / OFF. Číslice (0) se objeví nahoře na ukazateli Časovače / času průběhu na displeji. Číslice (0) znamená standardní čas průběhu. Použijte tlačítko SELECT, abyste změnili na (1), (2) a znovu zpět na (0). Když zvolíte (1), prodlouží se čas průběhu o 1 minutu, když zvolíte (2), o 2 minuty. Když přístroj vypnete a opět zapnete, automaticky je opět nastaven standardní čas průběhu.
4. Výroba ledových kostek trvá asi 6-12 minut, v závislosti na zvolené velikosti a teploty okolí.
5. Přístroj monitoruje během provozu stav vody. V případě, že čerpadlo už nepumpuje žádnou vodu, přístroj automaticky zastaví a symbol  se objeví na displeji a bliká symbol šipky. V tomto případě okamžitě doplňte vodu. Doporučujeme Vám nejprve stisknout tlačítko ON / OFF předtím, než doplníte vodu. Stiskněte potom znovu tlačítko ON / OFF, abyste přístroj znovu nastartovali. V případě, že doplňujete vodu bez zastavení přístroje, trvá výroba ledových kostek déle. Počkejte před zapnutím 3 minuty, aby se chladicí kapalina znovu mohla rozdělit

Když je přístroj plný ledových kostek

6. Když je přístroj plný ledových kostek, přístroj automaticky zastaví a symbol  se ukáže na displeji/bild wird im Display

Takto odeberete ledové kostky

7. Položte nádobu na ledové kostky na podložku (kryt) odkapávací misky a stiskněte tlačítko ICE na obslužném panelu. Symbol  se objeví na displeji a tlačná pružina na kostky ledu se začne otáčet. Ledové kostky padají postupně z výpusti ledu do nádoby na ledové kostky. Stiskněte znovu tlačítko ICE, symbol . Zmizí opět z displeje a pružina se přestane otáčet. Už nepadají žádné ledové kostky z výpusti ledu do nádoby

Takto odčerpáte vodu

8. Přednastavený čas výtoku je 10 sekund. Postavte sklenici pod výpusť vody a stiskněte jednou tlačítko WATER. Voda teče centrálně z výpusti vody, symbol  se objeví na displeji a v poli časovače se objeví ukazatel (10S). Poté, co uběhlo 10 sekund, zmizí symbol a už nejde žádná voda z výpusti. V případě, že Vám je čas výtoku příliš krátký nebo dlouhý, můžete si ho jakkoliv přizpůsobit. Držte stisknuté tlačítko WATER nejméně 5 sekund, v poli časovače se objeví ukazatel (10S). Stiskněte tlačítko SELECT, abyste přizpůsobili SAS od 7-25 sekund. Počkejte 5 sekund a nový čas se objeví v poli časovače. Když budete příště čepovat vodu, přístroj si všimne nový čas.

Takto vypustíte zbytkovou vodu z přístroje

9. Když chcete přístroj čistit nebo vyměnit vodu, musíte vypustit zbytkovou vodu z nádrže. Vytáhněte na to zátku odtoku vody dolů z přístroje a voda teče z přístroje. V případě, že Váš přístroj je vybaven hadicí, připojte hadici na odtok vody, abyste vodu pohodlně vypustili.
10. Vyměňte vodu v nádrži každých 24 hodin, abyste se ujistili, že voda je čerstvá. V případě, že přístroj déle nepoužíváte, vypusťte předtím vodu zcela

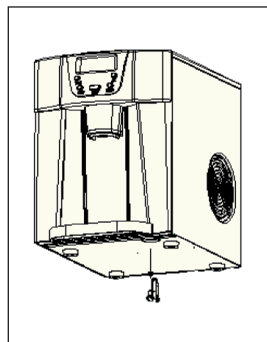

Nastavení časovače

- Nastavitelný čas pro časovač je 0,5-19,5 hodiny. Přednastavený čas je 1 hodina.
- Když přístroj běží, lze nastavit časovač vypnutí, po jehož uplynutí přístroj automaticky vypne.
- Když se přístroj nachází v režimu Standby, můžete nastavit časovač zapnutí, po kterém se přístroj automaticky zapne. Tak máte pak led vždy k dispozici, když ho právě potřebujete, např. když přijдете domů nebo pořádáte večeři

Zapnutí časovače



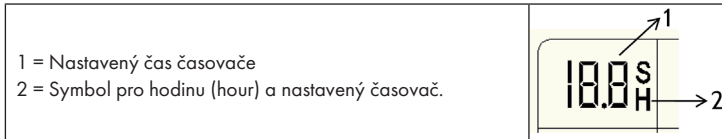

Stiskněte nejprve tlačítko TIMER, přednastavený čas je 1 hodina a ukáže se v poli časovače na displeji. Stiskněte tlačítko SELECT, abyste nastavili požadovaný čas. Pokaždé, když stisknete tlačítko SELECT, zvýší se čas o půl hodiny. Držte tlačítko SELECT stisknuté, abyste představili čas rychleji. Když jste čas nastavili, počkejte 5 sekund, písmeno (H) v poli časovače přestane blikat a bude zobrazeno konstantně. Časovač je nyní aktivní.

Vypnutí časovača

Když jste časovač nastavili, stiskněte tlačítko TIMER, nastavený čas a symbol (H) zmizí. Časovač je nyní vypnutý.



ŘEŠENÍ PROBLÉMŮ

Problém	Možná příčina	Řešení
Symbol  se objeví a šipka bliká	Příliš mnoho ledových kostek v nádrži.	Vypněte přístroj, doplňte vodu a zapněte potom přístroj znovu.
Symbol  se objeví a bliká (F).	Příliš mnoho ledových kostek ve vnitřním prostoru	Odstraňte všechny ledové kostky nebo překážky z vnitřního prostoru a vyčistěte ho. V případě, že výroba ledu stále nefunguje, stiskněte déle než 5 sekund tlačítko SELECT, abyste výrobu ledu pro maximálně 10 cyklů znovu nastartovali.
	Žádné ledové kostky ve vnitřním prostoru	
Kód chyby 	Senzor pro pokojovou teplotu je zkažený.	Přístroj sice ještě běží, ale měli byste přece kontaktovat odbornou provoz a senzor nechat vyměnit
Kód chyby 	Přístroj nelze resetovat.	Pro zkontrolování chyby se obraťte na odborníka.
Ledové kostky se lepí pevně na rozprašovač.	Výrobní cyklus je příliš dlouhý.	Vypněte přístroj a znovu ho zapněte, Pak jak se kostky roztají
	Teplota v nádrži na vodu je příliš nízká.	Vyměňte vodu. Doplněna voda by měla být teplá 7-32 stupňů Celsia.

Problém	Možná příčina	Řešení
V přístroji se nacházejí kostky, ale nejsou vypouštěny, když stisknete tlačítko ICE.	Výpustná šachta pro ledové kostky je blokována.	Uvolněte tlačítko ICE a stiskněte ho znovu po 3 sekundách.
Cyklus výroby ledu probíhá, ale není vyráběn led.	Teplota okolí nebo vody uvnitř je příliš vysoká.	Používejte přístroj v prostorách s pokojovou teplotou pod 32 stupňů Celsia a doplňujte chlazenou vodu.
	Chladicí kapalina uniká.	Nechte přístroj zkontrolovat odborníkem.
	Hadice v chladicím systému je zlomená.	Nechte přístroj zkontrolovat odborníkem.

ČIŠTĚNÍ A PÉČE

Předtím, než přístroj poprvé použijete, doporučujeme Vám ho důkladně vyčistit. Vytáhněte vždy nejprve zástrčku ze zásuvky předtím, než budete přístroj čistit.

1. Vyjměte příslušenství z vnitřního prostoru.
2. Vyčistěte vnitřní prostor s trochou saponátu, teplou vodou a měkkým hadříkem. Doplňte k tomu trochu teplé vody s trochou saponátu do nádrže na vodu a otřete vnější povrch s hadříkem.
3. Vyčistěte potom vnitřní prostor a vypusťte potom vodu přes odtok vody.
4. Čistěte vnější stranu pravidelně s vlhkým hadříkem a trochou saponátu.
5. Vysušte vnější stranu a vnitřní prostor suchým hadříkem nebo hadrem na nádobí.
6. Když přístroj déle nepoužíváte, nechte zbytkovou vodu zcela odtéci.

POZNÁMKY K LIKVIDACI



Pokud ve vaší zemi platí právní předpisy týkající se likvidace elektrických a elektronických zařízení, tento symbol na výrobku nebo na obalu označuje, že tento výrobek nesmí být likvidován společně s domovním odpadem. Místo toho je třeba je odevzdat na sběrném místě pro recyklaci elektrických a elektronických zařízení. Likvidací v souladu s předpisy ochráníte životní prostředí a zdraví lidí ve svém okolí před případnými negativními důsledky. Informace o recyklaci a likvidaci tohoto výrobku získáte u místních úřadů nebo u služby likvidace domovního odpadu.



KLARSTEIN