



blumfeldt

Heat Guard Pro

Heizstrahler

Patio Heater

Radiador

Radiateur

Radiatore

Hinweis: Das Gerät eignet sich nur für den Außengebrauch.

Note: The device is only suitable for outdoor use.

Advertencia: Este aparato solo es apto para su uso en exteriores.

Remarque : l'appareil convient pour une utilisation extérieure uniquement.

Nota: il dispositivo è idoneo solo per un uso esterno.



10031446

Sehr geehrter Kunde,

wir gratulieren Ihnen zum Erwerb Ihres Gerätes. Lesen Sie die folgenden Hinweise sorgfältig durch und befolgen Sie diese, um möglichen Schäden vorzubeugen. Für Schäden, die durch Missachtung der Hinweise und unsachgemäßen Gebrauch entstehen, übernehmen wir keine Haftung. Scannen Sie den folgenden QR-Code, um Zugriff auf die aktuellste Bedienungsanleitung und weitere Informationen rund um das Produkt zu erhalten:



INHALTSVERZEICHNIS

Sicherheitshinweise 4
 Montage 6
 Bedienung 9
 Reinigung und Pflege 10
 Hinweise zur Entsorgung 10

English 11
Español 19
Français 27
Italiano 35

TECHNISCHE DATEN

Artikelnummer	10031446
Stromversorgung	220-240 V ~ 50/60 Hz
Leistung	3000 W
Schutzklasse	IP55

HERSTELLER & IMPORTEUR (UK)

Hersteller:

Chal-Tec GmbH, Wallstraße 16, 10179 Berlin, Deutschland.

Importeur für Großbritannien:

Chal-Tec UK limited
 Unit 6 Riverside Business Centre
 Brighton Road
 Shoreham-by-Sea
 BN43 6RE
 United Kingdom

SICHERHEITSHINWEISE

- Lassen Sie das Gerät nicht unbeaufsichtigt, wenn es in Betrieb ist.
- Diese Heizung wird während der Benutzung heiß. Berühren Sie nicht die heißen Oberflächen.



VORSICHT

Verbrennungsgefahr! Einige Teile dieses Produktes können sehr heiß werden und Verbrennungen verursachen. Besondere Aufmerksamkeit ist erforderlich, wenn Kinder und schutzbedürftige Personen anwesend sind.

- Bewegen Sie das Gerät nicht, wenn es in Betrieb ist. Warten Sie, bis die Heizung vollständig abgekühlt ist, bevor Sie sie bewegen, und überprüfen Sie, ob sie vom Stromnetz getrennt wurde.
- Stellen Sie das Gerät mindestens 1,5 m entfernt von leicht brennbaren Materialien wie Möbeln, Bäumen, Blättern, trockenem Gras und Sträuchern auf.
- Die Heizung darf nicht mit dem Heizelement nach oben zur Decke zeigen. Das Heizelement muss der zu beheizenden Fläche zugewandt sein.

Hinweis: Um eine Überhitzung zu vermeiden, darf die Heizung nicht abgedeckt werden. Benutzen Sie das Gerät nicht zum Trocknen von Kleidung.

- Halten Sie Kinder und Haustiere vom Gerät fern.
- Kinder ab 8 Jahren, psychisch, sensorisch und körperlich eingeschränkte Menschen dürfen das Gerät nur benutzen, wenn sie vorher von einer für sie verantwortlichen Aufsichtsperson ausführlich mit den Funktionen und den Sicherheitsvorkehrungen vertraut gemacht wurden und die damit verbundenen Risiken verstehen.
- Kinder dürfen nicht mit dem Gerät spielen. Die Reinigung und Wartung darf von Kindern nicht ohne Aufsicht durchgeführt werden.
- Benutzen Sie das Gerät nicht, wenn es Anzeichen von Schäden oder Fehlfunktionen zeigt.
- Versuchen Sie nicht, elektrische oder mechanische Funktionen an diesem Gerät zu reparieren oder einzustellen. Das Gerät enthält keine vom Benutzer zu wartenden Teile. Nur eine qualifizierte Elektrofachkraft sollte Wartungs- oder Reparaturarbeiten durchführen.
- Wenn das Netzkabel beschädigt ist, muss es vom Hersteller, seinem Kundendienst oder ähnlich qualifizierten Personen ausgetauscht werden, um eine Gefährdung zu vermeiden.
- Fassen Sie das Heizelement nicht mit bloßen Händen an. Wenn es versehentlich berührt wird, entfernen Sie Fingerabdrücke mit einem weichen Tuch, da sich diese sonst in das Element einbrennen und einen vorzeitigen Ausfall der Heizung verursachen.

- Ersetzen Sie das Heizelement nicht oder versuchen Sie nicht, es zu entfernen.
- Verwenden Sie den Heizstrahler nicht in der unmittelbaren Umgebung eines Bades, einer Dusche oder eines Schwimmbades.
- Dieses Produkt darf nicht über einen längeren Zeitraum der Witterung ausgesetzt werden.
- Berühren Sie den Stecker nicht mit nassen oder feuchten Händen.
- Verlegen Sie das Netzkabel nicht unter Teppichböden. Decken Sie das Netzkabel nicht mit Teppichen, Läufern oder ähnlichen Abdeckungen ab. Verlegen Sie das Netzkabel so, dass keiner darüber stolpert.
- Wickeln Sie das Netzkabel nicht um das Gerät.
- Achten Sie darauf, dass keine Fremdkörper in die Lüftung oder Öffnung der Heizung eindringen, da dies zu Stromschlag, Feuer oder Beschädigung des Gerätes führen kann.
- Um einen möglichen Brand zu vermeiden, dürfen die Lüftungsschlitze nicht blockiert werden.
- Die Heizung hat heiße und funkenbildende Teile im Inneren. Verwenden Sie sie nicht in Bereichen, in denen Benzin, Farbe, explosive und/oder brennbare Flüssigkeiten verwendet oder gelagert werden. Halten Sie das Gerät von heißen Oberflächen und offenen Flammen fern.
- Vermeiden Sie nach Möglichkeit die Verwendung eines Verlängerungskabels, da dieses überhitzen und einen Brand verursachen kann. Wenn Sie jedoch ein Verlängerungskabel verwenden müssen, vergewissern Sie sich, dass es für den Einsatz im Freien geeignet ist und vorzugsweise mit einem Schutzschalter ausgestattet oder angeschlossen ist.
- Vergewissern Sie sich immer, dass das Heizgerät in eine geeignete, für den Außeneinsatz geprüfte Steckdose eingesteckt ist.
- Ziehen Sie immer den Netzstecker und vergewissern Sie sich, dass das Gerät vollständig kalt ist, bevor Sie es transportieren, reinigen oder lagern.
- Dieses Heizgerät ist nur für den Hausgebrauch bestimmt und sollte nicht für gewerbliche Zwecke verwendet werden. Jede andere, vom Hersteller nicht empfohlene Verwendung kann zu Bränden, Stromschlägen oder Verletzungen von Personen führen.
- Die Verwendung von Aufsätzen am Heizgerät wird nicht empfohlen.
- Verwenden Sie dieses Heizgerät nicht mit einer programmierbaren Steckdose, einer Zeitschaltuhr, einer separaten Fernbedienung oder einem anderen Gerät, welches das Heizgerät automatisch einschaltet, da eine Brandgefahr besteht, wenn das Heizgerät abgedeckt oder falsch positioniert ist.

Wichtiger Hinweis zur Transportsicherung

Zwischen den Gittern des Heizstrahlers befinden sich Transportsicherungen aus Schaumstoff. Entfernen Sie die Transportsicherungen vollständig, bevor Sie das Gerät in Betrieb nehmen, andernfalls besteht Brandgefahr.

MONTAGE

1

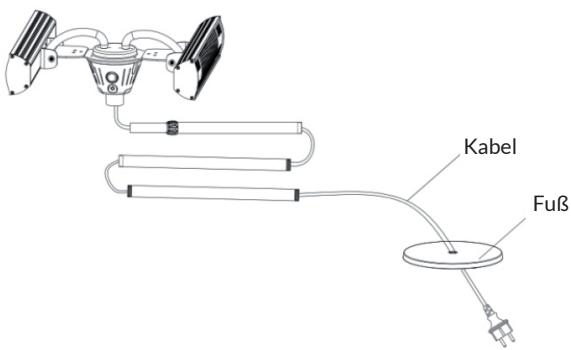

Führen Sie das Kabel durch den Fuß und die Stangen.

2

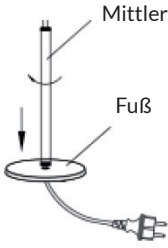

Die untere Stange mit dem Fuß verschrauben.

3

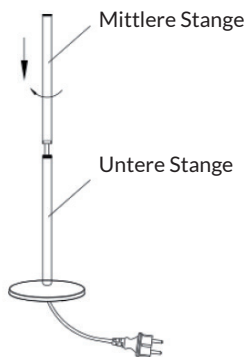

Die mittlere Stange auf die untere Stange schrauben.

4

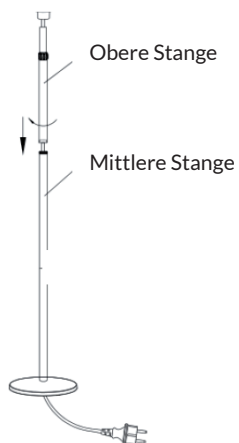

Die obere Stange auf die mittlere Stange schrauben.

5

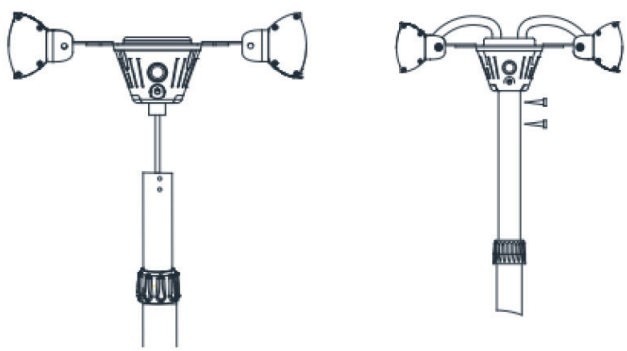

Drücken Sie den Kopf des Heizstrahlers auf das obere Rohr und schrauben Sie den Kopf mit 2 Schrauben (M4x8) fest.

6

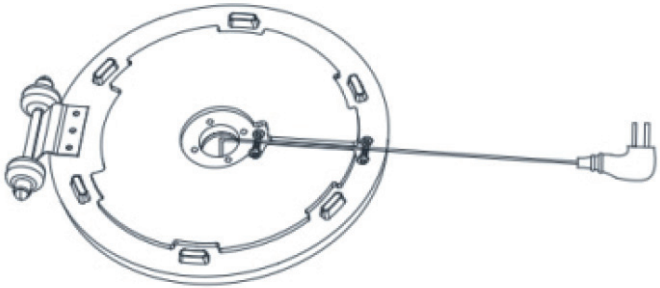

Das Netzkabel unter dem Standfuß mit 4 Schrauben (M4) befestigen.

BEDIENUNG

Das Netzkabel an die Stromversorgung (mind. 13 A) anschließen, die in einem sicheren, trockenen Bereich liegt. Betreiben Sie den Standheizer nur in der aufrechten Lage. Betätigen Sie den Ein-/Aus-Schalter am Gerät.



Bedienung am Gerät

Stellen Sie am Berührungsschalter eine der drei Heizstufen ein. Mit jedem Knopfdruck erhöht sich die Stufe.

Stufe 1 (Heizelement links)	1500 W
Stufe 2 (Heizelement rechts)	1500 W
Stufe 3 (Beide Heizelemente)	3000 W

Hinweise

- Nicht bei Regen oder feuchten Wetterbedingungen aufstellen, auch wenn der Heizstrahler spritzwasserfest ist.
- Bei Nichtbenutzung immer den Netzstecker ziehen.

Steuerung über die Fernbedienung

- Druck auf die linke Taste: Heizelement links (1500 W)
- Druck auf die rechten Taste: Heizelement rechts (1500 W)
- Druck auf beide Tasten: Beide Heizelemente (3000 W)

REINIGUNG UND PFLEGE

- Ziehen Sie vor der Reinigung den Stecker aus der Steckdose und lassen Sie das Gerät komplett abkühlen.
- Benutzen Sie zur Reinigung keine Scheuermittel oder Lösemittel und tauchen Sie das Gerät niemals in Wasser.
- Reinigen Sie die Außenseite mit einem weichen, feuchten Lappen.
- Das Gerät enthält Teile, die dem Benutzer nicht zugänglich sind. Reparaturen dürfen nur von qualifizierten Fachkräften durchgeführt werden.

HINWEISE ZUR ENTSORGUNG



Wenn es in Ihrem Land eine gesetzliche Regelung zur Entsorgung von elektrischen und elektronischen Geräten gibt, weist dieses Symbol auf dem Produkt oder auf der Verpackung darauf hin, dass dieses Produkt nicht im Hausmüll entsorgt werden darf. Stattdessen muss es zu einer Sammelstelle für das Recycling von elektrischen und elektronischen Geräten gebracht werden. Durch regelkonforme Entsorgung schützen Sie die Umwelt und die Gesundheit Ihrer Mitmenschen vor negativen Konsequenzen. Informationen zum Recycling und zur Entsorgung dieses Produkts, erhalten Sie von Ihrer örtlichen Verwaltung oder Ihrem Hausmüllentsorgungsdienst.

Dieses Produkt enthält Batterien. Wenn es in Ihrem Land eine gesetzliche Regelung zur Entsorgung von Batterien gibt, dürfen die Batterien nicht im Hausmüll entsorgt werden. Informieren Sie sich über die örtlichen Bestimmungen zur Entsorgung von Batterien. Durch regelkonforme Entsorgung schützen Sie die Umwelt und die Gesundheit Ihrer Mitmenschen vor negativen Konsequenzen.

Dear Customer,

Congratulations on purchasing this device. Please read the following instructions carefully and follow them to prevent possible damages. We assume no liability for damage caused by disregard of the instructions and improper use. Scan the QR code to get access to the latest user manual and more product information.



CONTENT

Safety Instructions 12
 Assembly 14
 Operation 17
 Cleaning and Care 18
 Disposal Considerations 18

TECHNICAL DATA

Item number	10031446
Power supply	220-240 V ~ 50/60 Hz
Power consumption	3000 W
Protection class	IP55

MANUFACTURER & IMPORTER (UK)

Manufacturer:

Chal-Tec GmbH, Wallstrasse 16, 10179 Berlin, Germany.

Importer for Great Britain:

Chal-Tec UK limited
 Unit 6 Riverside Business Centre
 Brighton Road
 Shoreham-by-Sea
 BN43 6RE
 United Kingdom

SAFETY INSTRUCTIONS

- Do not leave this unit unattended when in use.
- This heater will get hot when in use. Do not touch hot surfaces.



CAUTION

Risk of burns! Some parts of this product can become very hot and cause burns. Particular attention has to be given when children and vulnerable people are present.

- Do not move the unit when in use. Wait until the heater is completely cool before moving and check that it has been unplugged from the power supply.
- Position the unit at least 1.5 m away from highly combustible materials such as furniture, trees, leaves, dry grass and bushes.
- The heater must not face with the heating element pointing upwards towards a ceiling. The heater element must be facing the area it is to heat.

Note: In order to avoid overheating do not cover the heater. It is not for drying clothes.

- Keep children and pets at a safe distance from the unit.
- This device may be only used by children 8 years old or older and persons with limited physical, sensory and mental capabilities and / or lack of experience and knowledge, provided that they have been instructed in use of the device by a responsible person who understands the associated risks.
- Children shall not play with the appliance. Cleaning and user maintenance shall not be made by children without supervision.
- Do not operate the heater if any signs of damage or malfunction manifest themselves.
- Do not attempt to repair or adjust any electrical or mechanical functions on this unit. The unit does not contain any user serviceable parts. Only a qualified electrician should perform servicing or repairs.
- If the power cable is damaged, it must be replaced by the manufacturer, its service agent or similarly qualified persons in order to avoid a hazard.
- Do not handle the element with bare hands. If it is inadvertently touched, remove finger marks with a soft cloth and methylated spirits or alcohol, otherwise the marks will burn into the element causing premature heater failure.

- Do not replace or attempt to replace the element in this product.
- Do not use this heater in the immediate surroundings of a bath, shower or swimming pool.
- This product must not be left outdoors exposed to the elements for long periods of time.
- Do not touch the plug with wet or damp hands.
- Do not run the power cable under carpeting. Do not cover the power cable with rugs, runner, or similar coverings. Arrange the power cable away from foot traffic and where it will not be tripped over.
- Do not wind the power cable around the unit.
- Do not insert or allow foreign objects to enter any ventilation or opening on the heater, as this may result in electric shock, fire, or damage to the heater.
- To prevent a possible fire, do not block the air vents.
- A heater has hot and arcing or sparking parts inside. Do not use in areas where petrol, paint, explosive and/or flammable liquids are used or stored. Keep unit away from heated surfaces and open flames.
- Where possible, avoid the use of an extension cable as this may overheat and cause a fire. However, if you have to use an extension cable, ensure it is suitable for the purpose, has been tested for outdoor use and preferably has an RCD device fitted or attached.
- Always ensure the heater is plugged into a suitable socket, one that is tested for outdoor use.
- Always unplug the unit and ensure the unit is completely cold before moving, cleaning or storing.
- This heater is intended for domestic use only and should not be used commercially for contract purposes. Any alternative use, not recommended by the manufacturer, may result in fire, electric shock, or injury to persons.
- The use of attachments on the heater is not recommended.
- Do not use this heater with a programmer, timer, separate remote control system or any other device that switches the heater on automatically, since a fire risk exists if the heater is covered or positioned incorrectly.

Important note on transport safety

Transport safeguards made of foam are located between the grids of the heater. Completely remove the transport safeguards before operating the device, otherwise there will be a risk of fire.

ASSEMBLY

1

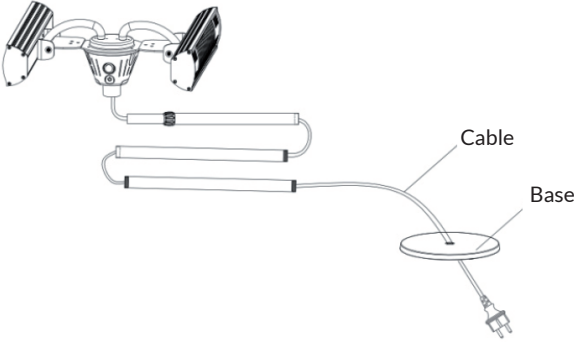

The diagram shows a lighting fixture with two spotlights and a central light source. A power cord is shown being fed through the base and two tubes. Labels 'Cable' and 'Base' point to the respective parts.

Feed the Power Cord through the base and tubes.

2

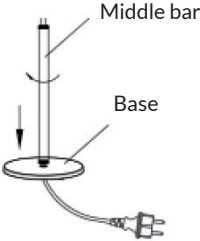

The diagram shows a vertical 'Middle bar' being inserted into the 'Base'. A screw is shown being used to secure the connection. A power cord is attached to the base. Labels 'Middle bar' and 'Base' point to the respective parts.

Connect the bottom tube with base by screwing them together.

3

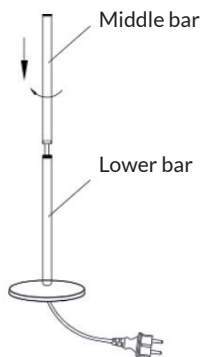

Connect the middle tube with bottom tube by screwing them together.

4



Connect the top tube with middle tube by screwing them together.

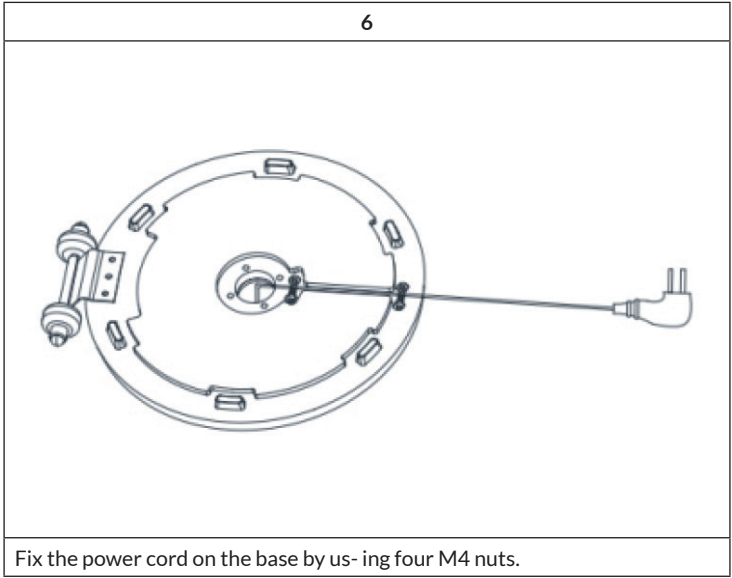
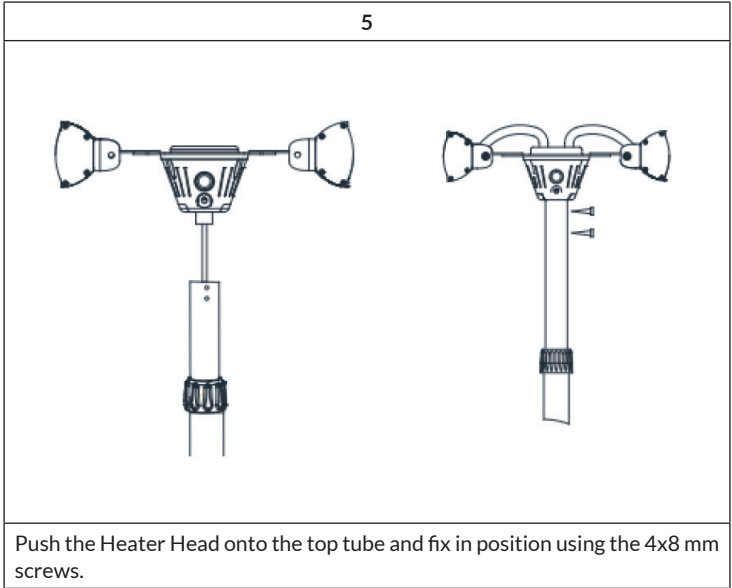

OPERATION

Connect the power cable to the power supply (min. 13 A) located in a safe, dry area. Operate the parking heater only in the upright position. Operate the on/off switch on the device.



Touch Switch

Set one of the three heating modes via the touch switch.

Mode 1 (left heater)	1500 W
Mode 2 (right heater)	1500 W
Mode 3 (both heaters)	3000 W

Notes

- Do not set up in rainy or humid weather conditions, even if the radiant heater is splash-proof.
- Always unplug the heater when not in use.

Control via the remote control

- Press the left button: heating element left (1500 W)
- Press the right button: heating element right (1500 W)
- Press on both buttons: both heating elements (3000 W)

CLEANING AND CARE

- Before cleaning, remove the plug from the socket and allow the unit to cool completely.
- Do not use scouring agents or solvents for cleaning and never immerse the unit in water.
- Clean the outside with a soft, damp cloth.
- The device contains parts that are not accessible to the user. Repairs may only be carried out by qualified specialists.

DISPOSAL CONSIDERATIONS



If there is a legal regulation for the disposal of electrical and electronic devices in your country, this symbol on the product or on the packaging indicates that this product must not be disposed of with household waste. Instead, it must be taken to a collection point for the recycling of electrical and electronic equipment. By disposing of it in accordance with the rules, you are protecting the environment and the health of your fellow human beings from negative consequences. For information about the recycling and disposal of this product, please contact your local authority or your household waste disposal service.

This product contains batteries. If there is a legal regulation for the disposal of batteries in your country, the batteries must not be disposed of with household waste. Find out about local regulations for disposing of batteries. By disposing of them in accordance with the rules, you are protecting the environment and the health of your fellow human beings from negative consequences.

Estimado cliente:

Le felicitamos por la adquisición de este producto. Lea atentamente el siguiente manual y siga cuidadosamente las instrucciones de uso con el fin de evitar posibles daños. La empresa no se responsabiliza de los daños ocasionados por un uso indebido del producto o por haber desatendido las indicaciones de seguridad. Escanee el siguiente código QR para obtener acceso al manual de usuario más reciente y otra información sobre el producto.



ÍNDICE

Instrucciones de seguridad 20
 Montaje 22
 Funcionamiento 25
 Limpieza y cuidado 26
 Indicaciones sobre la retirada del aparato 26

DATOS TÉCNICOS

Número de artículo	10031446
Suministro eléctrico	220-240 V ~ 50/60 Hz
Potencia	3000 W
Clase de protección	IP55

FABRICANTE E IMPORTADOR (RU)

IMPORTADOR:

Chal-Tec GmbH, Wallstraße 16, 10179 Berlín, Alemania.

Importador para el Reino Unido:

Chal-Tec UK limited.
 Unit 6 Riverside Business Centre
 Brighton Road
 Shoreham-by-Sea
 BN43 6RE
 Reino Unido

INSTRUCCIONES DE SEGURIDAD

- No deje el aparato sin vigilancia cuando esté en funcionamiento.
- Este calefactor se calienta durante su uso. No toque las superficies calientes.



PRECAUCIÓN

¡Peligro de quemaduras! Algunas partes se calientan mucho y pueden producir quemaduras. Se requiere una atención especial cuando hay niños y personas vulnerables cerca.

- No mueva la unidad cuando esté encendida. Espere a que la estufa se enfríe completamente antes de moverla y compruebe que está desconectada de la red eléctrica.
- Coloque el aparato a una distancia mínima de 1,5 m de materiales fácilmente inflamables como muebles, árboles, hojas, hierba seca y arbustos.
- El calentador no debe instalarse con el elemento calefactor apuntando hacia el techo. La resistencia debe estar orientada hacia la superficie a calentar

Nota: Para evitar el sobrecalentamiento, el calentador no debe estar cubierto. No utilice el aparato para secar la ropa.

- Mantenga a los niños y mascotas lejos del aparato.
- Los niños mayores de 8 años y las personas con discapacidad física, sensorial o psíquica pueden utilizar el aparato si han sido previamente instruidos por su tutor o supervisor sobre el funcionamiento del mismo y conocen las funciones, las indicaciones de seguridad y los riesgos asociados.
- Los niños no deben jugar con el aparato. La limpieza y el mantenimiento no deben ser realizados por niños sin supervisión.
- No utilice el aparato si está dañado o funciona mal.
- No intente reparar o ajustar las funciones eléctricas o mecánicas de este aparato. El dispositivo no contiene ninguna pieza que pueda ser reparada por el usuario. Sólo un electricista cualificado debe realizar el mantenimiento o la reparación.
- Si el cable de alimentación está dañado, debe ser sustituido por el fabricante, el servicio técnico o una persona con cualificación similar para evitar peligros.
- No toque las partes que se calientan con las manos desnudas. Si lo toca accidentalmente, elimine las huellas dactilares con un paño suave o se quemarán en el elemento y causarán un fallo prematuro del calentador.

- No sustituya ni intente retirar la resistencia.
- No utilice el calefactor en las proximidades de una bañera, ducha o piscina.
- No exponga este producto a la intemperie durante largos periodos de tiempo.
- No toque el enchufe con las manos húmedas o mojadas.
- No pase el cable de alimentación por debajo de una alfombra. No cubra el cable de alimentación con alfombras, correderas o revestimientos similares. Coloque el cable de alimentación de forma que nadie tropiece con él.
- No enrolle el cable de alimentación alrededor de la unidad.
- No permita que se introduzcan objetos extraños en la ventilación o en la abertura del calentador, ya que esto puede provocar una descarga eléctrica, un incendio o daños en el aparato.
- Para evitar un posible incendio, no bloquee las ranuras de ventilación.
- El calentador tiene partes calientes y chispeantes en su interior. No lo utilice en zonas donde se utilice o almacene gasolina, pintura, líquidos explosivos y/o inflamables. Mantenga el calefactor alejado de superficies calientes y llamas.
- Si es posible, evite utilizar un cable alargador, ya que puede sobrecalentarse y provocar un incendio. Si tiene que utilizar un cable alargador, asegúrese de que es adecuado para un uso en exteriores y, preferiblemente, que esté equipado o conectado con un disyuntor.
- Asegúrese siempre de que el calefactor esté enchufado a una toma de corriente adecuada que haya sido probada para su uso en exteriores.
- Desenchufe siempre la estufa y asegúrese de que está completamente fría antes de trasladarla, limpiarla o guardarla.
- Este calentador es para uso doméstico únicamente y no debe utilizarse para fines comerciales. Cualquier otro uso no recomendado por el fabricante puede provocar un incendio, una descarga eléctrica o lesiones personales.
- No se recomienda el uso de accesorios en el calentador.
- No utilice este calefactor con una toma de corriente programable, un temporizador, un mando a distancia independiente o cualquier otro dispositivo que encienda automáticamente el calefactor, ya que existe riesgo de incendio si el calefactor está cubierto o mal colocado.

Nota importante sobre la seguridad del transporte.

Hay módulos de espuma para el transporte entre las rejillas del calentador. Retire completamente los cierres de transporte antes de poner en funcionamiento el aparato, ya que de lo contrario existe riesgo de incendio.

MONTAJE

1

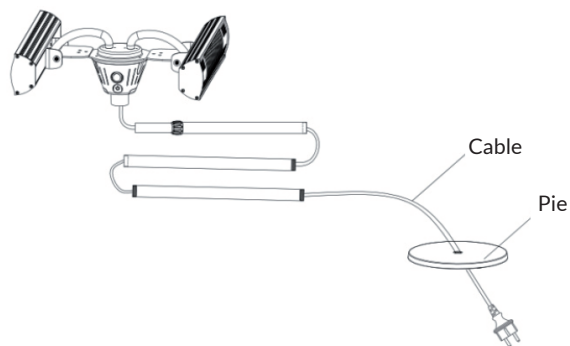

Pase el cable por el pie y las varillas.

2

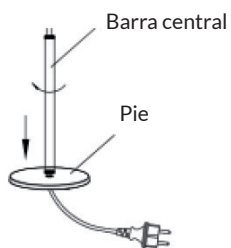

Atornille la varilla inferior al pie.

3

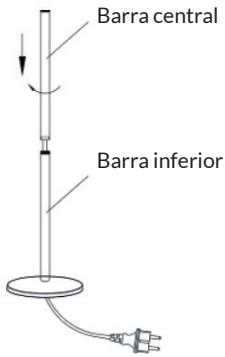

Atornille la barra central en la barra inferior.

4

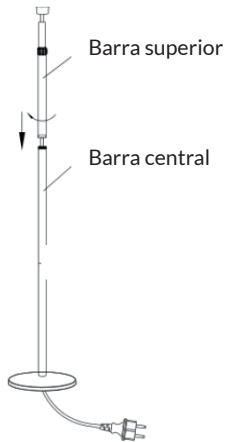

Atornille la barra superior en la barra central.

5

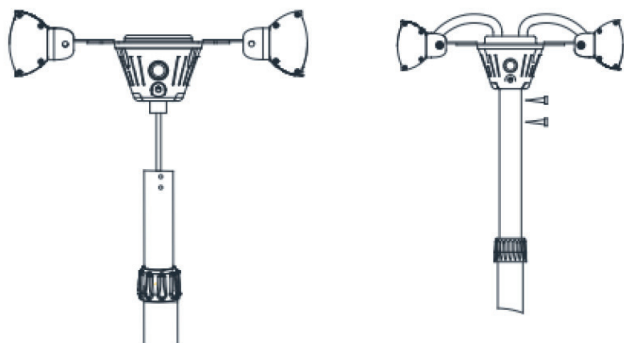

Presione la cabeza del calefactor radiante sobre el tubo superior y atornille la cabeza con 2 tornillos (M4x8).

6

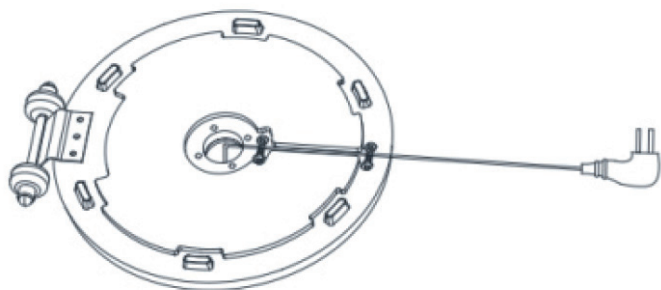

Fije el cable de alimentación bajo el soporte con 4 tornillos (M4).

FUNCIONAMIENTO

Conecte el cable de alimentación a la fuente de alimentación (mín. 13 A) situada en una zona segura y seca. Utilice el calefactor de estacionamiento sólo en posición vertical. Accione el interruptor de encendido/apagado de la unidad.



Funcionamiento en la unidad

Ajuste uno de los tres niveles de calentamiento en el interruptor táctil. El nivel aumenta con cada pulsación del botón.

Nivel 1 (elemento calefactor de la izquierda)	1500 W
Nivel 2 (elemento calefactor de la derecha)	1500 W
Nivel 3 (los dos elementos calefactores)	3000 W

Instrucciones

- No lo instale en condiciones de lluvia o humedad, aunque el calefactor radiante sea a prueba de salpicaduras.
- Desconecte siempre el enchufe de la red cuando no lo utilice.

Control a través del mando a distancia

- Pulse el botón izquierdo: Elemento calefactor izquierdo (1500 W)
- Pulse el botón izquierdo: Elemento calefactor derecho (1500 W)
- Pulsar los dos botones: las dos resistencias (3000 W)

LIMPIEZA Y CUIDADO

- Desenchufe el aparato y deje que se enfríe totalmente antes de limpiarlo.
- No utilice limpiadores abrasivos o disolventes para la limpieza y nunca sumerja el aparato en agua.
- Limpie la superficie con un paño suave y húmedo.
- El dispositivo contiene partes que no son accesibles para el usuario. Las reparaciones deben ser realizadas solo por personal cualificado.

INDICACIONES SOBRE LA RETIRADA DEL APARATO



Si en su país existe una disposición legal relativa a la eliminación de aparatos eléctricos y electrónicos, este símbolo estampado en el producto o en el embalaje advierte que no debe eliminarse como residuo doméstico. Debe depositarse en un punto de recogida de reciclaje de aparatos eléctricos y electrónicos. Una retirada de aparatos conforme a las leyes contribuye a proteger el medio ambiente y a las personas a su alrededor frente a posibles consecuencias perjudiciales para la salud. Para obtener información más detallada sobre el reciclaje de este producto, póngase en contacto con su ayuntamiento o con el servicio de eliminación de residuos domésticos.

Este producto contiene baterías. Si en su país existe una normativa para la eliminación de baterías, estas no deben ser arrojadas al cubo de la basura común. Infórmese sobre la legislación de su país que regula la retirada y eliminación de las pilas y baterías. Una retirada de aparatos conforme a las leyes contribuye a proteger el medio ambiente y a las personas a su alrededor frente a posibles consecuencias perjudiciales para la salud.

Cher client, chère cliente,

Toutes nos félicitations pour l'acquisition de ce nouvel appareil. Lisez attentivement les indications suivantes et suivez-les pour éviter d'éventuels dommages. Nous ne saurions être tenus pour responsables des dommages dus au non-respect des consignes et à la mauvaise utilisation de l'appareil. Scannez le QR-Code pour obtenir la dernière version du mode d'emploi ainsi que d'autres informations concernant le produit :



SOMMAIRE

Consignes de sécurité 28
 Montage 30
 Utilisation 33
 Nettoyage et entretien 34
 Informations sur le recyclage 34

FICHE TECHNIQUE

Numéro d'article	10031446
Alimentation	220-240 V ~ 50/60 Hz
Puissance	3000 W
Norme de protection	IP55

FABRICANT ET IMPORTATEUR (GB)

Fabricant :

Chal-Tec GmbH, Wallstraße 16, 10179 Berlin, Allemagne.

Importateur pour la Grande Bretagne :

Chal-Tec UK limited
 Unit 6 Riverside Business Centre
 Brighton Road
 Shoreham-by-Sea
 BN43 6RE
 Royaume Uni

CONSIGNES DE SÉCURITÉ

- Ne laissez pas l'appareil en fonctionnement sans surveillance.
- Ce radiateur devient très chaud pendant le fonctionnement. Ne touchez pas les surfaces chaudes de l'appareil.



ATTENTION

Risque de brûlure ! Certaines parties de cet appareil peuvent être très chaudes et provoquer des brûlures. Soyez particulièrement prudent en présence d'enfants et de personnes vulnérables.

- Ne laissez pas l'appareil en fonctionnement sans surveillance. Attendez que le radiateur ait complètement refroidi avant de le déplacer et vérifiez qu'il est débranché du secteur.
- Installez l'appareil à 1,5 m au moins des matériaux inflammables tels que les meubles, arbres, feuilles, herbes sèches et buissons.
- L'élément chaud du radiateur ne doit pas être dirigé vers le plafond. L'élément chaud doit pointer vers la surface à chauffer.

Remarque : pour éviter une surchauffe, ne couvrez pas le radiateur. N'utilisez pas l'appareil pour sécher des vêtements.

- Tenez les enfants et les animaux domestiques à distance de l'appareil.
- Les enfants à partir de 8 ans et les personnes souffrant de handicaps mentaux, sensoriels et physiques ne peuvent utiliser l'appareil que s'ils ont été parfaitement familiarisés avec les fonctions et les précautions de sécurité par une personne responsable et s'ils comprennent les risques associés.
- Les enfants ne sont pas autorisés à jouer avec l'appareil. Le nettoyage et l'entretien ne doivent pas être réalisés par des enfants sans surveillance.
- N'utilisez pas l'appareil s'il présente des signes de dommages ou de dysfonctionnement.
- N'essayez pas de réparer ou de modifier les fonctions électriques ou mécaniques de cet appareil. L'appareil ne contient aucune pièce réparable par l'utilisateur. Seul un électricien qualifié doit effectuer des travaux de maintenance ou de réparation.
- Si le cordon d'alimentation est endommagé, il doit être remplacé par le fabricant, le service après-vente ou une personne de qualification similaire afin d'éviter tout danger.
- Ne touchez jamais l'élément chauffant à mains nues. Si vous le touchez accidentellement, retirez les traces de doigts avec un chiffon doux pour qu'elles ne brûlent pas dans l'élément au risque de provoquer une panne de chauffage prématurée.

- Ne remplacez pas l'élément chauffant et n'essayez pas de le démonter.
- N'utilisez pas le radiateur à proximité immédiate d'une baignoire, d'une douche ou d'une piscine.
- Ce produit ne doit pas rester exposé longtemps aux intempéries.
- Ne touchez jamais la fiche avec des mains mouillées.
- Ne faites pas passer le câble secteur sous une moquette. Ne couvrez pas le câble secteur avec un tapis ou tout autre type de couverture. Installez le câble secteur de manière à ce que personne ne trébuche dessus.
- N'enroulez pas le câble secteur autour de l'appareil.
- Veillez à ce qu'aucun corps étranger ne pénètre dans la ventilation ou l'ouverture du radiateur, car cela peut provoquer un choc électrique, un incendie ou endommager l'appareil.
- Pour éviter les risques d'incendie, laissez toujours les fentes d'aération dégagées.
- Le radiateur contient des pièces chaudes qui peuvent produire des étincelles. Ne l'utilisez pas dans les lieux où sont utilisés ou stockés de l'essence, de la peinture, des liquides explosifs et / ou inflammables. Tenez l'appareil éloigné des surfaces chaudes et des flammes nues.
- Si possible, évitez d'en utiliser une rallonge car elle peut surchauffer et provoquer un incendie. Cependant, si vous ne pouvez l'éviter, assurez-vous que la rallonge est adaptée à une utilisation en extérieur et, de préférence, dispose d'un disjoncteur ou soit branchée sur un tel dispositif.
- Assurez-vous toujours que le radiateur est branché dans une prise appropriée et agréée pour une utilisation en extérieur.
- Débranchez toujours l'appareil et assurez-vous qu'il est complètement froid avant de le transporter, de le nettoyer ou de le ranger.
- Ce radiateur est destiné à un usage domestique uniquement et ne doit pas être utilisé à des fins commerciales. Toute autre utilisation non recommandée par le fabricant peut entraîner un incendie, un choc électrique ou des blessures.
- L'utilisation d'accessoires sur le radiateur n'est pas recommandée
- N'utilisez pas ce radiateur avec une prise programmable, une minuterie, une télécommande séparée ou tout autre appareil qui allume automatiquement le radiateur car il y a un risque d'incendie si le radiateur est recouvert ou mal positionné.

Remarque importante pour la sécurité du transport

Des cales de transport en mousse sont placées entre les grilles du radiateur. Retirez complètement les cales de transport avant d'utiliser l'appareil pour éviter tout risque d'incendie.

MONTAGE

1

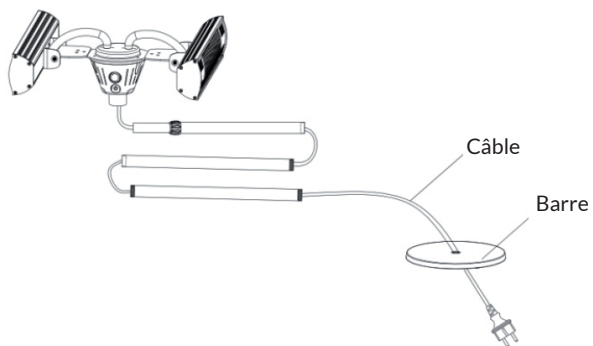

Faites passer le câble à travers le pied et les barres.

2

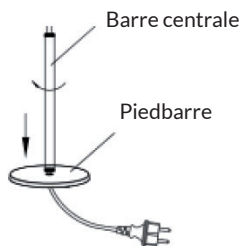

Vissez la tige inférieure au pied.

3

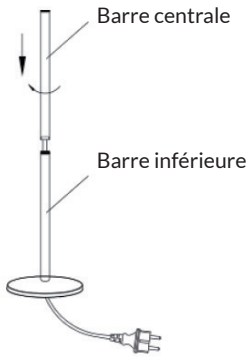

Vissez la barre centrale sur la barre inférieure.

4

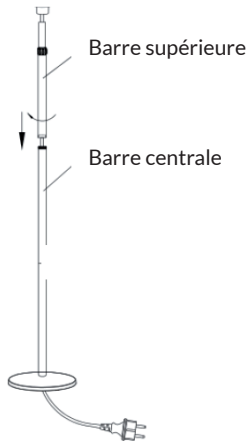

Vissez la barre supérieure sur la barre centrale.

5

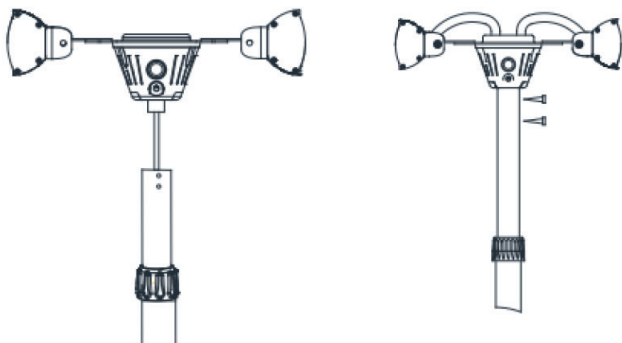

Appuyez la tête du radiateur sur le tube supérieur et vissez la tête avec 2 vis (M4x8).

6

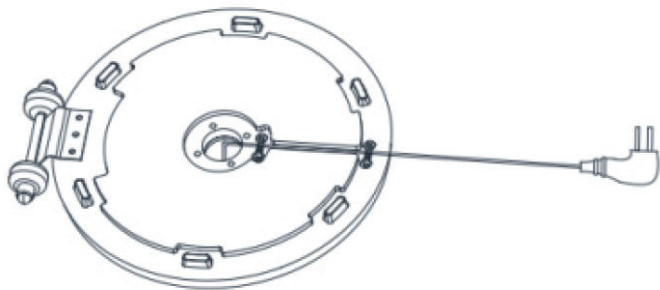

Fixez le câble d'alimentation sous le pied avec 4 vis (M4).

UTILISATION

Branchez le cordon d'alimentation sur le bloc d'alimentation (au moins 13 A) placé dans un endroit sûr et sec. Ne faites fonctionner le radiateur sur pied qu'en position verticale. Appuyez sur l'interrupteur marche / arrêt de l'appareil.



Utilisation sur l'appareil

Réglez l'un des trois niveaux de chauffage avec l'interrupteur tactile. Chaque appui augmente le niveau.

Niveau 1 (élément chauffant de gauche)	1500 W
Niveau 2 (élément chauffant de droite)	1500 W
Niveau 3 (deux éléments chauffants)	3000 W

Remarques

- Ne pas installer sous la pluie ou dans des conditions météorologiques humides, même si le radiateur est étanche aux éclaboussures.
- En cas de non-utilisation, débranchez toujours la fiche.

Utilisation avec la télécommande

- Appuyer sur le bouton gauche : élément chauffant gauche (1500 W)
- Appuyer sur le bouton droit : élément chauffant droit (1500 W)
- Appuyer sur les deux boutons : les deux éléments chauffants (3000 W)

NETTOYAGE ET ENTRETIEN

- Avant le nettoyage, débranchez la fiche de la prise et laissez l'appareil refroidir complètement.
- N'utilisez pas de produits abrasifs ou de solvants pour le nettoyage et ne plongez jamais l'appareil dans l'eau.
- Nettoyez les surfaces externes avec un chiffon doux et humide.
- L'appareil contient des pièces qui ne sont pas accessibles à l'utilisateur. Les réparations ne peuvent être effectuées que par des spécialistes qualifiés.

INFORMATIONS SUR LE RECYCLAGE



Si l'élimination des appareils électriques et électroniques est réglementée dans votre pays, ce symbole sur le produit ou sur l'emballage indique qu'il ne doit pas être jeté avec les ordures ménagères. Vous devez l'acheminer vers un point de collecte pour le recyclage des équipements électriques et électroniques. En respectant des règles de recyclage, vous protégez l'environnement et la santé de vos semblables des conséquences négatives. Pour plus d'informations sur le recyclage et l'élimination de ce produit, contactez votre autorité locale ou votre service d'élimination des déchets ménagers.

Ce produit contient des batteries. S'il existe une réglementation légale pour l'élimination des batteries dans votre pays, ne les jetez pas avec les ordures ménagères. Renseignez-vous sur les réglementations locales concernant la mise au rebut des batteries. En respectant des règles de recyclage, vous protégez l'environnement et la santé de vos semblables des conséquences négatives.

Gentile Cliente,

La ringraziamo per aver acquistato il dispositivo. La preghiamo di leggere attentamente le seguenti istruzioni per l'uso e di seguirle per evitare possibili danni. Non ci assumiamo alcuna responsabilità per danni scaturiti da una mancata osservazione delle avvertenze di sicurezza e da un uso improprio del dispositivo. Scansionare il codice QR seguente per accedere al manuale d'uso più attuale e per ricevere informazioni sul prodotto.



INDICE

Avvertenze di sicurezza 36
 Montaggio 38
 Utilizzo 41
 Pulizia e manutenzione 42
 Avviso di smaltimento 42

DATI TECNICI

Numero articolo	10031446
Alimentazione	220-240 V ~ 50/60 Hz
Potenza	3000 W
Grado di protezione	IP55

PRODUTTORE E IMPORTATORE (UK)

Produttore:

Chal-Tec GmbH, Wallstraße 16, 10179 Berlino, Germania.

Importatore per la Gran Bretagna:

Chal-Tec UK limited
 Unit 6 Riverside Business Centre
 Brighton Road
 Shoreham-by-Sea
 BN43 6RE
 Regno Unito

AVVERTENZE DI SICUREZZA

- Non lasciare il dispositivo privo di supervisione mentre è in funzione.
- Questo dispositivo diventa estremamente caldo durante il funzionamento. Non toccare le superfici bollenti del dispositivo.



ATTENZIONE

Pericolo di ustioni! Alcuni componenti del dispositivo possono diventare estremamente caldi e causare ustioni. Prestare particolare attenzione se sono presenti bambini o persone che necessitano di tutela.

- Non spostare il dispositivo mentre è in funzione. Attendere che il dispositivo si sia completamente raffreddato prima di spostarlo e assicurarsi che sia stato scollegato dalla rete elettrica.
- Posizionare il dispositivo ad almeno 1,5 m di distanza da materiali infiammabili, come mobili, alberi, foglie, erba secca e cespugli.
- Il dispositivo non può essere posizionato con l'elemento riscaldante rivolto verso l'alto in direzione del soffitto. L'elemento riscaldante deve essere orientato in direzione della superficie da scaldare.

Nota: per evitare il surriscaldamento, non coprire il dispositivo. Non utilizzare il dispositivo per asciugare indumenti.

- Tenere bambini e animali domestici lontano dal dispositivo.
- I bambini a partire da 8 anni e le persone con limitate capacità fisiche, psichiche e sensoriali possono utilizzare il dispositivo solo se sono stati istruiti da una persona responsabile della loro sicurezza sulle modalità d'uso e sulle procedure di sicurezza e se questi comprendono i rischi associati.
- I bambini non devono giocare con il dispositivo. Pulizia e manutenzione non possono essere realizzate da bambini senza la dovuta supervisione.
- Non utilizzare il dispositivo, se mostra segni di danneggiamento o malfunzionamento.
- Non cercare di riparare o regolare autonomamente le funzioni elettriche o meccaniche di questo dispositivo. Il dispositivo non contiene componenti che necessitano di manutenzione da parte dell'utente. Eventuali interventi di manutenzione e riparazione devono essere realizzati esclusivamente da elettricisti qualificati.
- Se il cavo di alimentazione è danneggiato, deve essere sostituito dal produttore, dal servizio di assistenza ai clienti o da una persona con qualifica equivalente, in modo da evitare pericoli.
- Non toccare l'elemento riscaldante a mani nude. Se viene toccato involontariamente, rimuovere immediatamente le impronte delle dita con un panno morbido, dato che potrebbero altrimenti restare imprresse sull'elemento, causando un guasto anticipato del dispositivo.

- Non sostituire l'elemento riscaldante e non cercare di rimuoverlo.
- Non utilizzare il dispositivo nelle immediate vicinanze di vasche, docce o piscine.
- Questo prodotto non può essere esposto alle intemperie per tempi prolungati.
- Non toccare la spina con le mani bagnate o umide.
- Non far passare il cavo di alimentazione sotto alla moquette. Non coprire il cavo di alimentazione con tappeti, passatoie o altre coperture simili. Posizionare il cavo di alimentazione in modo che nessuno rischi di inciamparvi.
- Non avvolgere il cavo intorno al dispositivo.
- Assicurarsi che non penetrino corpi estranei nella ventilazione o nell'apertura del dispositivo, altrimenti possono risultare scosse elettriche, incendi o danni al dispositivo.
- Per evitare eventuali incendi, non bloccare le fessure di ventilazione.
- All'interno del dispositivo ci sono componenti bollenti e che generano scintille. Non utilizzare il dispositivo in ambienti in cui vengono utilizzati o stoccati benzina, vernice e liquidi esplosivi e/o infiammabili. Tenere il dispositivo lontano da superfici bollenti e fiamme libere.
- Se possibile, evitare l'utilizzo di prolunghe, dato che possono surriscaldarsi e causare incendi. Tuttavia, se è necessario utilizzare una prolunga, assicurarsi che sia adatta all'uso all'aperto e che sia preferibilmente dotata di o collegata a un interruttore di sicurezza.
- Assicurarsi sempre che il dispositivo sia collegato a una presa elettrica adatta e testata per l'uso all'aperto.
- Staccare sempre la spina e assicurarsi che il dispositivo si sia completamente raffreddato prima di spostarlo, pulirlo o metterlo via.
- Questo dispositivo è adatto solo all'uso domestico e non deve essere utilizzato per scopi commerciali. Ogni tipo di utilizzo diverso da quello consigliato dal produttore può causare incendi, scosse elettriche o lesioni a persone.
- Non si consiglia di utilizzare attacchi con questo dispositivo.
- Non utilizzare il dispositivo con una presa elettrica programmabile, timer esterni, telecomandi separati o altri dispositivi che lo accendono automaticamente, dato che si corre il rischio di incendi se la stufa dovesse essere coperta o posizionata erroneamente.

Informazioni importanti sul trasporto

Tra le griglie della stufa si trovano blocchi di trasporto in espanso. Rimuovere completamente i blocchi di trasporto prima di mettere in funzione il dispositivo, altrimenti si corre il rischio di incendi.

MONTAGGIO

1

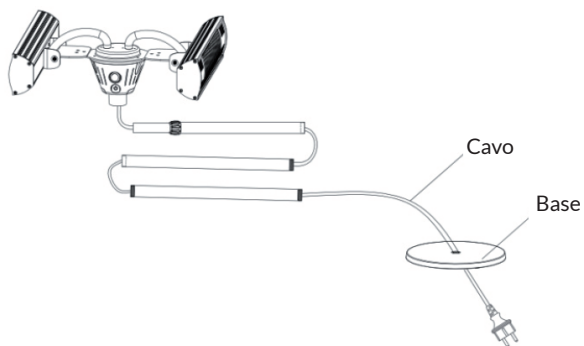

Far passare il cavo tra base e aste.

2

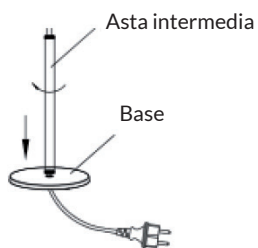

Avvitare l'asta inferiore alla base.

3

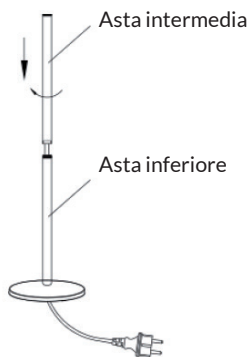

Avvitare l'asta intermedia a quella inferiore.

4

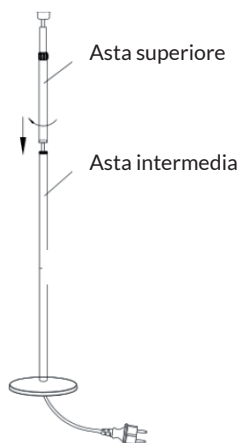

Avvitare l'asta superiore a quella intermedia.

5

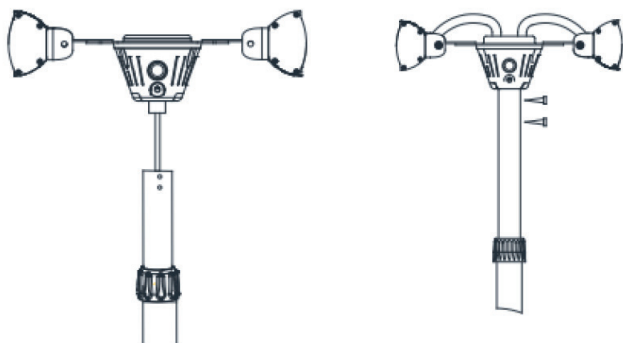

Spingere la testa della stufa sul tubo superiore e avvitare saldamente con 2 viti (M4x8).

6

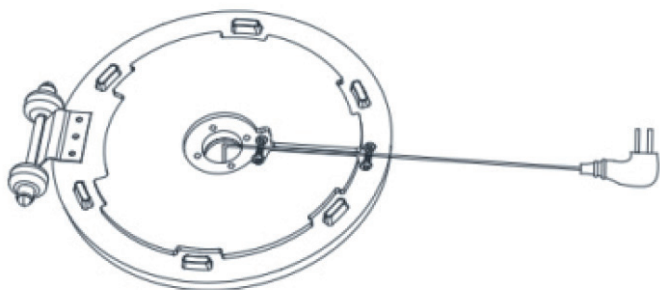

Fissare il cavo di alimentazione sotto alla base con 4 viti (M4).

UTILIZZO

Collegare il cavo di alimentazione alla presa elettrica (almeno 13 A), che si trova in una zona sicura e asciutta. Utilizzare la stufa solo in posizione verticale. Premere On/Off sul dispositivo.



Controllo dal dispositivo

Impostare uno dei tre livelli riscaldanti con l'interruttore touch. A ogni pressione del tasto aumenta il livello.

Livello 1 (elemento riscaldante sinistro)	1500 W
Livello 2 (elemento riscaldante destro)	1500 W
Livello 3 (entrambi gli elementi riscaldanti)	3000 W

Note

- Non esporre la stufa a pioggia o condizioni atmosferiche umide, sebbene sia dotata di protezione da spruzzi d'acqua.
- Staccare la spina quando non si utilizza il dispositivo.

Controllo dal telecomando

- Premere il tasto sinistro: elemento riscaldante sinistro (1500 W)
- Premere il tasto destro: elemento riscaldante destro (1500 W)
- Premere entrambi i tasti: entrambi gli elementi riscaldanti (3000 W)

PULIZIA E MANUTENZIONE

- Prima della pulizia, staccare la spina e lasciar raffreddare completamente il dispositivo.
- Non utilizzare prodotti abrasivi o solventi per la pulizia e non immergere assolutamente il dispositivo in acqua.
- Pulire l'esterno del dispositivo con un panno morbido inumidito.
- Il dispositivo contiene componenti che non sono accessibili all'utente. Le riparazioni devono essere eseguite solo da personale qualificato.

AVVISO DI SMALTIMENTO



Se nel vostro Paese sono vigenti regolamenti legislativi relativi allo smaltimento di dispositivi elettrici ed elettronici, questo simbolo sul prodotto o sull'imballaggio indica che non è consentito smaltire questo prodotto nei rifiuti casalinghi. Il dispositivo deve invece essere portato in un centro di raccolta per il riciclaggio di dispositivi elettrici ed elettronici. Lo smaltimento conforme tutela l'ambiente e salvaguarda la salute del prossimo da conseguenze negative. Informazioni riguardanti il riciclaggio e lo smaltimento di questo prodotto sono disponibili presso l'amministrazione locale o il servizio di smaltimento dei rifiuti.

Questo prodotto contiene batterie. Se nel vostro Paese sono presenti regolamenti legislativi per lo smaltimento di batterie, queste non possono essere smaltite nei rifiuti casalinghi. Informarsi in relazione alle normative locali sullo smaltimento di batterie. Lo smaltimento conforme tutela l'ambiente e salvaguarda la salute del prossimo da conseguenze negative.

