



**KR-500**

Küchenradio mit CD und Spotify  
Kitchen Radio with CD and Spotify

10031477

[www.auna-multimedia.com](http://www.auna-multimedia.com)

**auna**



Sehr geehrter Kunde,

wir gratulieren Ihnen zum Erwerb Ihres Geräts. Lesen Sie die folgenden Hinweise sorgfältig durch und befolgen Sie diese, um möglichen Schäden vorzubeugen. Für Schäden, die durch Missachtung der Hinweise und unsachgemäßen Gebrauch entstehen, übernehmen wir keine Haftung.



---

## INHALT

---

Technische Daten	4
Sicherheitshinweise	5
Geräteübersicht	6
Montage und Inbetriebnahme	9
Internetradio	11
Wiedergabe einer CD	11
MP3-Wiedergabe	12
CD-Programmierung	13
USB-Speichermedium für Mp3-Wiedergabe	14
Weitere Eigenschaften	15
Spotify Connect	17
Batteriewechsel Fernbedienung	18
Hinweise zur Entsorgung	19

---

## TECHNISCHE DATEN

---

<b>Artikelnummer</b>	<b>10031477</b>
<b>Stromversorgung Netzgerät</b>	
Eingang	100-240V ~ 50/60 Hz
Ausgang	5,5 V  2,5 A

---

## SICHERHEITSHINWEISE

---

- Lesen Sie vor der Benutzung des Gerätes die Warn- und Sicherheitshinweise.
- Bewahren Sie alle Hinweise zum späteren Nachschlagen auf.
- Das Gerät darf nicht in der Nähe von Wasser verwendet werden oder mit Feuchtigkeit in Berührung kommen.
- Auf dem Gerät dürfen keine Flüssigkeiten verschüttet werden und in die Öffnungen gelangen.
- Stellen Sie keine Gegenstände auf das Gerät.
- Bewegen Sie das Gerät vorsichtig. Vermeiden Sie Erschütterungen.
- Blockieren Sie keine Geräteöffnungen.
- Stellen Sie das Gerät nicht in die Nähe von Wärmequellen wie Heizkörpern auf. Setzen Sie das Gerät nicht der Sonne aus.
- Schließen Sie das Gerät nur an Steckdosen an, welche die auf dem Typenschild angegebene Spannung führen.
- Das Gerät ist mit einem Überlastungsschutz (Sicherung) ausgestattet. Die Sicherung darf nur von einem qualifizierten Elektriker ersetzt werden.
- Reinigen Sie das Gerät gemäß der Anleitung.
- Das Netzkabel muss während einer langen Zeit der Nichtbenutzung ausgesteckt sein.
- Das Gerät muss von einem qualifizierten Elektriker repariert werden, wenn der Netzstecker oder das Netzkabel beschädigt sind, Gegenstände oder eine Flüssigkeit in das Gerät gelangt sind, das Gerät Regen ausgesetzt wurde, das Gerät nicht ordnungsgemäß funktioniert.
- Der Netzstecker trennt das Gerät von der Stromversorgung und muss immer griffbereit sein.
- Zur Vermeidung eines Unfalls muss das Gerät stets fest nach der Montageanleitung montiert sein.
- Batterien dürfen nicht starker Hitze ausgesetzt sein wie Sonne Feuer usw.

# GERÄTEÜBERSICHT

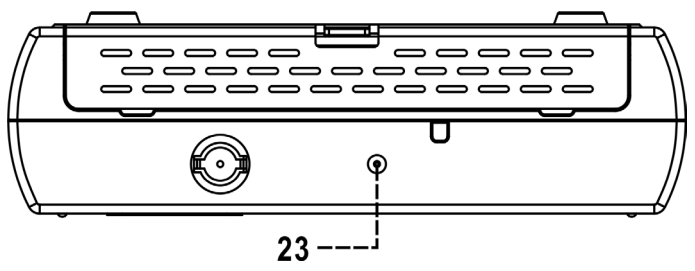
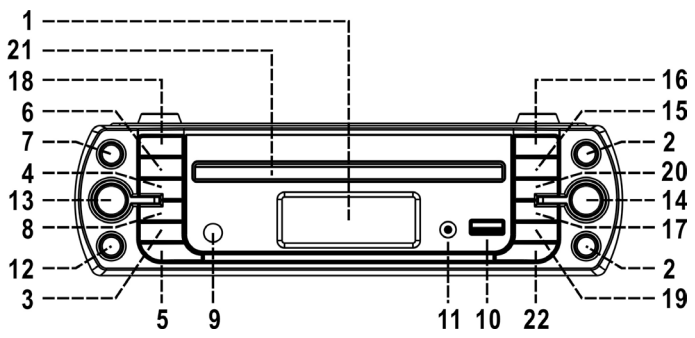

- 1 LCD-Anzeige
- 2 +/-
- 3 runter
- 4 SELECT
- 5 zurück
- 6 Menü
- 7 Info/ CD/ Mem
- 8 hoch
- 9 IR-Sensor für Fernbedienung
- 10 USB-Anschluss
- 11 AUX-Anschluss
- 12 Schlaf
- 13 Ein/Aus/Standby
- 14 Funktionswahl
- 15 Nächster Titel/Sendersuchlauf vor
- 16 Wiedergabe/Pause/Stoppt
- 17 PRE-UP/Rechts
- 18 Timer
- 19 PRE-DOWN/Links
- 20 Zurück/ Sendersuchlauf zurück
- 21 CD-Fach
- 22 CD-Fach öffnen, schließen
- 23 Netzkabelanschluss

Fernbedienung

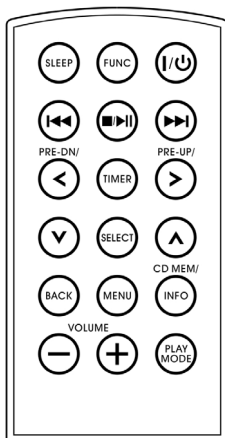

SLEEP	Aktivieren der Schlaffunktion
FUNC	Funktionswahl: Aktivieren von CD/Radio/Aux/BT
I / ⏻	Einschalten / in Standby schalten
⏮ ⏭	CD/USB: Titel vor/zurück
⏸ / ■	CD/USB: Wiedergabe / Pause /Stopp
Pre Up-Down/ Left-Right	Internetradio: Senderspeicher hoch/runter CD-MP3: Ordnerwahl hoch/runter Menü: links/rechts wählen
Timer	Timer einstellen
Hoch/runter	Im Menü: hoch und runter blättern
Select	Im Menü: Auswahl bestätigen
Zurück	Im Menü: zum letzten Menüpunkt zurückkehren
Menü	Aufrufen des Menüs
Info/CD MEM	Im Internetradio: Drücken, um die Information auszuwählen. CD: Zum Speichern gedrückt halten. CD/MP3: Drücken, um die ID3-Funktion zu aktivieren.
Volume -/+	Drücken, um die Lautstärke einzustellen.
Play mode/ Info	CD: Zufallswiedergabe; Wiederholung USB: Wiederholungsfunktion USB: Zufallswiedergabe



# MONTAGE UND INBETRIEBNAHME

## Auspacken

- Entpacken Sie alle Teile und entfernen Sie das Schutzmaterial.
- Schließen Sie das Gerät erst an die Stromversorgung an, nachdem Sie die Spannung der Stromversorgung überprüft haben und nachdem alle anderen Anschlüsse hergestellt werden.
- Verdecken Sie nicht die Lüftungsöffnungen. Achten Sie darauf, dass mehrere Zentimeter Raum um das Gerät herum ist, damit Luftzirkulation besteht.

## Montage

1. Verwenden Sie die beiliegende Montageschablone, um Bohrmarkierungen anzuzeichnen.
2. Bohren Sie an den gesetzten Markierungen Löcher mit einem Durchmesser von 3,5 mm.
3. Befestigen Sie das Montageblech mit den Abstandshaltern und den Schrauben unter dem Hängeschrank.
4. Schieben Sie die Führungsschienen des Küchenradios über das Montageblech.

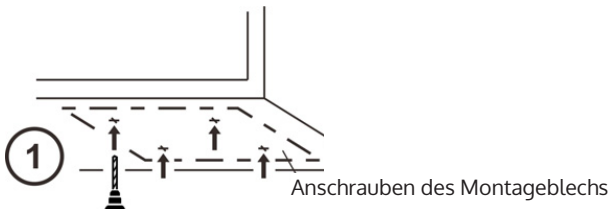

Die Abstandshalter können Sie optional anbringen. Wenn Sie diese nicht verwenden, benutzen Sie die kurzen Schrauben.

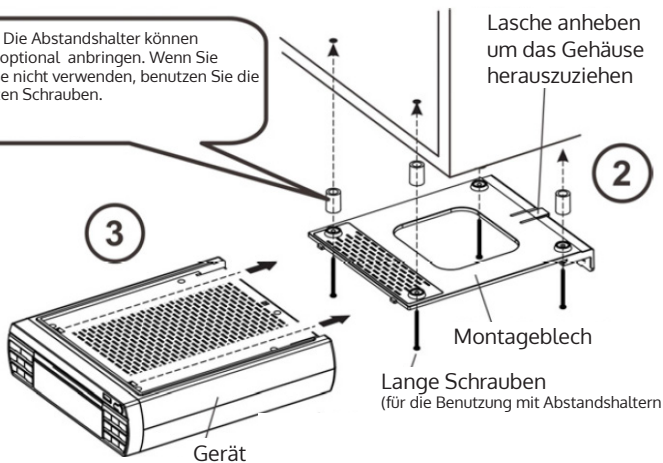

**Befestigung mit Montageblech**

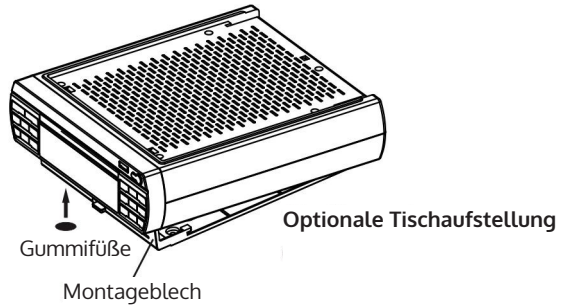

### Anschluss

1. Schließen Sie den Netzstecker an eine Steckdose an. Das Gerät geht in den Standby-Betrieb und die LCD-Anzeige leuchtet auf.
2. Wenn das Gerät zum ersten Mal in Betrieb geht, erscheint in der Anzeige "STARTING".
3. Nach einigen Sekunden startet das Gerät dem Einrichtungsassistenten. Bei der ersten Inbetriebnahme erscheint in der Anzeige "Start now?" und die voreingestellte Auswahl ist "Yes". SELECT drücken, um den Einrichtungsassistenten zu starten.
4. Das Gerät zeigt das Uhrzeitformat an. Mit den Tasten </> und auswählen anschließend mit SELECT das Uhrzeitformat bestätigen.
5. Jetzt geht das Gerät in die Einstellung für Updates. Die Taste ^/v drücken, um die Quelle für das Update auszuwählen. Mit SELECT bestätigen und in die Einstellungen für die Zeitzone zu gelangen.
6. Mit den Tasten ^/v die Zeitzone auswählen und mit SELECT bestätigen und weiter zur Einstellung für die Umstellung zur Sommerzeit gehen.
7. Die Tasten < und > drücken, um die Umstellung zur Sommerzeit zu bestätigen und zu den Netzwerkeinstellungen weiter zu gehen.
8. Mit SELECT die Zone bestätigen. Das Gerät beginnt der Suche nach W-Lan-Netzwerken in der Umgebung und listet die Namen der sichtbaren Netzwerke auf.
9. Wählen Sie das Netzwerk mit den ^/v-Tasten. Mit SELECT bestätigen.
10. "WPS überspringen" mit den ^/v-Tasten wählen. Mit SELECT bestätigen.
11. Das Passwort für den W-Lan-Router eingeben, indem Sie die Pfeiltasten hoch/runter, links/rechts betätigen und abschließend SELECT drücken.
12. Nachdem Sie das Passwort eingegeben haben, OK auswählen und mit SELECT bestätigen. Das Radio verbindet sich mit dem Internet. Nach der erfolgreichen Verbindung erscheint "Setup wizard completed". Mit SELECT fortfahren.

---

## INTERNETRADIO

---

1. Im Internetradiobetrieb drücken Sie die Tasten  $\wedge/\vee$  (8/3), um die Senderliste zu wählen.
2. Mit den Tasten  $\wedge/\vee$  Sender auswählen und mit SELECT bestätigen.
3. Mit den Tasten  $\wedge/\vee$  die Suchfilter auswählen wie "Länder, Genres usw." Mit SELECT bestätigen.
4. Suchen Sie z. B. "Länder", erscheint eine Liste mit den Kontinenten. Mit  $\wedge/\vee$  den Kontinent auswählen. Mit SELECT bestätigen und anschließend ein Land wählen.
5. In der untersten Ebene erscheinen die Sender. Mit  $\wedge/\vee$  einen Sender auswählen und die Auswahl mit SELECT bestätigen.
6. Mit dem Lautstärkeregler stellen Sie die Lautstärke ein.

### Sender speichern

1. Stellen Sie den gewünschten Radiosender ein.
2. Halten Sie die Taste < oder > für 3 Sekunden gedrückt, um den Speichervorgang zu starten.
3. Die Tasten < und > drücken und mit SELECT bestätigen, um den Sender auf dem gewählten Programmplatz zu speichern.
4. Wiederholen Sie die Schritte 1 und 2, um weitere Sender zu speichern.
5. Jetzt können Sie die gespeicherten Sender aufrufen. Drücken Sie dazu die Tasten < und >. Mit den Tasten  $\wedge/\vee$  den Sender auswählen und die Auswahl mit SELECT bestätigen.

---

## WIEDERGABE EINER CD

---

### Start

1. FUNC drücken, um den CD-Betrieb zu wählen.
2. Das CD-Fach mit der  $\blacktriangle$ -Taste öffnen.
3. Die CD mit der bedruckten Seite oben einlegen. Das CD-Fach wieder schließen.
4. Die CD wird durchsucht und auf dem Display erscheint die Anzahl der Titel. Dann startet die Wiedergabe automatisch.
5. Abschließend stellen Sie die Lautstärke mit dem Lautstärkeregler ein.

## Bedienfunktionen

Wiedergabe/Pause ( ▶|| ) drücken, um die Wiedergabe anzuhalten bzw. wieder aufzunehmen.

Stopp ( ■ ) drücken, um die Wiedergabe zu beenden.

Titel vor/zurück ( ◀▶▶ ) drücken, um einen Titel vor- oder zurückzuspringen.

---

## MP3-WIEDERGABE

---

1. Nach dem Durchsuchen des Speichermediums wird die Anzahl der Titel angezeigt. Das Gerät beginnt automatisch mit der Wiedergabe des ersten Titels.
2. Die Tasten ▲ und ▼ drücken, um den Ordner zu wählen.
3. Mit den Tasten ▶▶ und ◀◀ den Titel wählen.

### ID3/Display-Funktion

Drücken Sie wiederholt die Info/CD MEM-Taste, um während der Wiedergabe nacheinander den Dateinamen/das Album/den Interpreten/ die Uhrzeit anzuzeigen. Danach kehrt die Anzeige zur Uhrzeit zurück.

### Anforderungen an das MP3-Dateiformat

- Bitrate: 32 Kilobyte pro Sekunde (kbps), dekodierbare Abtastraten: 32 kHz und 44,1 kHz
- Die Qualität der MP3-Wiedergabe von einer Disk ist je nach der Qualität der Aufnahme und der Aufnahmemethode unterschiedlich. Darüber hinaus ist die Vorlaufzeit der Titelsuche bei MP3-Disks größer als bei normalen CDs.



### Wiederholung/Zufallswiedergabe

Drücken Sie während der Wiedergabe die Wiedergabemodus-Taste, um zwischen der Wiederholungs- und Zufallswiedergabe folgendermaßen hin- und herzuschalten.





Mit der **Wiederholungsfunktion** *REPEAT* können Sie einen Titel, alle Titel des Ordners (bei MP3-Dateien) oder alle Titel der CD wiederholen.

Bei der **Zufallswiedergabe** *RANDOM* werden alle Titel jeweils einmal in einer zufälligen Reihenfolge wiedergegeben.

## Bei CD-Wiedergabe

Wiedergabemodus	Anzeige im Display
einen Titel wiederholen	
alle Titel wiederholen	
Zufallwiedergabe	
Aus	---

## Bei MP3-Wiedergabe

Wiedergabemodus	Anzeige im Display
einen Titel wiederholen	
alle Titel wiederholen	
Titel eines Ordners wiederholen	
Zufallwiedergabe	
Aus	---

---

## CD-PROGRAMMIERUNG

---

Bis zu 20 Titel können für die Wiedergabe in einer beliebigen Reihenfolge programmiert werden. Vergessen Sie nicht, vorher die ■-Taste zu drücken.

1. Stellen Sie das Gerät auf CD-Betrieb um und halten Sie die Wiedergabe an.
2. Halten Sie die "Info/CD/Mm"-Taste gedrückt. Im Display erscheint "programm".
3. Wählen Sie den gewünschten Titel mit den Tasten ►► und ◀◀.
4. Drücken Sie SELECT, um den Titel zu speichern.
5. Wiederholen Sie die Schritte 3 und 4, um weitere Titel hinzuzufügen.
6. Wenn alle gewünschten Titel eingegeben wurden, drücken Sie ►►, um die CD in der programmierten Reihenfolge der Titel wiederzugeben.
7. Mit der ■ -Taste die Wiedergabe beenden. Erneut ■ drücken, um den Programmspeicher zu löschen.

Der Programmiermodus wird automatisch beendet, wenn 10 Sekunden lang keine Taste gedrückt wird.

---

## USB-SPEICHERMEDIUM FÜR MP3-WIEDERGABE

---

### Anschluss

Das Gerät kann MP3-Dateien lesen und wiedergeben, die auf einem USB-Speichermedium gespeichert sind.

1. Versetzen Sie das Radio in den Standby-Modus (oder eine andere Betriebsart außer den USB-Betrieb).
2. Stecken Sie einen USB-Stick mit der Vorderseite nach oben in den Anschluss. Achten Sie darauf, dass er vollständig eingeführt wurde.

---

Das Einstecken mit der falschen Seite nach oben kann das Gerät beschädigen. Achten Sie darauf, dass die richtige Seite des Sticks oben ist.

---

3. Schalten Sie das Gerät wieder ein und drücken Sie die Funktionstaste, um den USB-Modus zu wählen. Das System startet nach dem Anschluss automatisch mit dem Auslesen des Speichermediums. Die LCD-Anzeige zeigt die Anzahl der MP3-Dateien an, die gefunden wurden.
4. Gehen Sie bei der Wiedergabe so vor wie bei einer CD.

### Hinweise

- Das Gerät kann im USB-Betrieb nur MP3-Dateien auslesen, aber keine anderen Formate.
- Wenn Sie am USB-Eingang einen MP3-Player anschließen, kann es aufgrund von Unterschieden im MP3-Dateiformat bei einigen MP3-Playern sein, dass die Wiedergabe über den USB-Anschluss nicht funktioniert.
- Aufgrund der Ökodesign-Richtlinie (EVPG) geht das Gerät automatisch in den Standby-Modus, wenn über 15 Minuten keine Musik mehr wiedergegeben wurden.

### Das USB-Gerät entfernen

Um das USB-Gerät zu entfernen, wechseln Sie zur Funktion Aux-IN oder CD. Trennen Sie die Stromversorgung. Ziehen Sie den USB-Stick bzw. USB-Stecker aus dem Anschluss.

### ID3/Display-Funktion

Drücken Sie wiederholt die ID3-Taste, um während der Wiedergabe nacheinander den Dateinamen/das Album/den Interpreten/die Uhrzeit anzuzeigen. Danach kehrt die Anzeige zur Uhrzeit zurück.

---

## WEITERE EIGENSCHAFTEN

---

### Schlafmodus

Mit dem Schlafmodus schaltet das Radio sich nach einer voreinstellten Zeit ab.

1. Drücken Sie die "Sleep"-Taste, um 15/30/45/60 min zu wählen. Im Display erscheint "⌚". Nachdem die Zeit abgelaufen ist, geht das Radio automatisch in den Standby-Betrieb.
2. Um das Radio wieder einzuschalten, die Standby-Taste drücken.

Um den Schlafmodus abzubrechen, die Sleep-Taste drücken, bis im Display "⌚" angezeigt wird.

### Eieruhr

Das Radio hat eine Eieruhr mit einer Alarmzeit von 1–180 Minuten, die Sie an den Garstatus erinnert.

1. Halten Sie die Timer-Taste gedrückt, um in die Einstellungen für die Eieruhr zu gelangen. Im Display blinkt ⌚.
2. Drücken Sie die Lautstärke-Tasten, um die Minuten einzustellen (1 - 180 Minuten).
3. Die Timer-Taste drücken, um das Stellen der Zeit zu bestätigen.
4. Nun mit den Lautstärketasten die Lautstärke des Signaltons einzustellen. Mit einem erneuten Druck auf TIMER startet der Countdown.

### Hinweise

- Das Radio bleibt 10 Sekunden im Einstellmodus. Wenn nach 10 Sekunden keine Taste gedrückt wurde, kehrt das System in den normalen Modus zurück.
- Sie können während des Countdowns noch weiter Musik hören. Wenn die Zeit abgelaufen ist, ertönt ein Alarmsignal statt der Musik. Drücken Sie SELECT, um den Timer auszuschalten, die Wiedergabe wird dann fortgeführt.

### Sprache

1. Drücken Sie MENU, dann mit  $\wedge/\vee$  den Menüeintrag "Systemeinstellungen" wählen und mit SELECT bestätigen.
2. Mit  $\wedge/\vee$  "Sprache" wählen und mit SELECT bestätigen.
3. Mit  $\wedge/\vee$  die gewünschte Sprache wählen und mit SELECT bestätigen.

### Auf Werkseinstellungen zurücksetzen

1. Drücken Sie MENU, dann mit  $\wedge/\vee$  den Menüeintrag "Systemeinstellungen" wählen und mit SELECT bestätigen.
2. Mit den Tasten  $\wedge/\vee$  den Eintrag "Werkseinstellung" wählen.

3. Mit </> Ja wählen und mit SELECT bestätigen.

### **AUX-Eingang**

Verbinden Sie das Radio mit einem externen Audiogerät (z. B. einem CD-Player, MP3-Player oder tragbaren Kassettenspieler). Schließen Sie es an den 3,5-mm-Klinkenanschluss auf der Vorderseite an (Kabel nicht im Lieferumfang enthalten).

Wenn das Kabel eingesteckt ist, wählen Sie mit der FUNC-Taste den AUX-Modus. Nun können Sie vom externen Gerät Musik wiedergeben.



---

## SPOTIFY CONNECT

---

### Dein neues Gerät hat Spotify Connect

Verwende dein Smartphone, Tablet oder deinen Computer als Fernbedienung für Spotify. Auf [spotify.com/connect](https://www.spotify.com/connect) erfährst du mehr.



### Lizenzen

Die Spotify Software unterliegt Drittanbieter-Lizenzen, die Sie hier finden:

<https://www.spotify.com/connect/third-party-licenses>

Alle aufgeführten Marken sind Warenzeichen der jeweiligen Unternehmen. Fehler und Auslassungen ausgenommen und technischen Änderungen unterliegend. Unsere allgemeinen Geschäftsbedingungen finden Anwendung.

---

## BATTERIEWECHSEL FERNBEDIENUNG

---

Das Batteriefach befindet sich auf der unteren Seite der Fernbedienung.

1. Nehmen Sie die Batteriehalterung heraus, indem Sie die Lasche zur Mitte hin drücken und die Halterung herausziehen.
2. Setzen Sie eine neue Knopfzelle (CR2032) mit dem Pluspol nach oben ein.
3. Schieben Sie die Batteriehalterung wieder in das Fach.

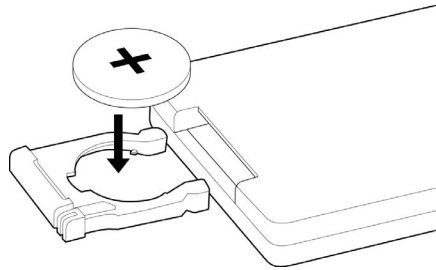

### Sicherheitshinweise für Batterien

- Die Batterie darf nur von einem Erwachsenen eingelegt werden.
- Nicht wiederaufladbare Batterien dürfen nicht aufgeladen werden.
- Leere Batterien müssen entfernt werden.
- Nur geeignete Batterien verwenden.
- Batterien müssen mit der richtigen Polung eingesetzt werden.
- Entsorgen Sie Batterien ordnungsgemäß. Werfen Sie Batterien nicht in Feuer. Die Batterien könnten explodieren oder auslaufen.

---

## HINWEISE ZUR ENTSORGUNG

---



Befindet sich die linke Abbildung (durchgestrichene Mülltonne auf Rädern) auf dem Produkt, gilt die Europäische Richtlinie 2012/19/EU. Diese Produkte dürfen nicht mit dem normalen Hausmüll entsorgt werden. Informieren Sie sich über die örtlichen Regelungen zur getrennten Sammlung elektrischer und elektronischer Gerätschaften. Richten Sie sich nach den örtlichen Regelungen und entsorgen Sie Altgeräte nicht über den Hausmüll. Durch die regelkonforme Entsorgung der Altgeräte werden Umwelt und die Gesundheit Ihrer Mitmenschen vor möglichen negativen Konsequenzen geschützt. Materialrecycling hilft, den Verbrauch von Rohstoffen zu verringern.

Das Produkt enthält Batterien, die der Europäischen Richtlinie 2006/66/EG unterliegen und nicht mit dem normalen Hausmüll entsorgt werden dürfen. Bitte informieren Sie sich über die örtlichen Bestimmungen zur gesonderten Entsorgung von Batterien. Durch regelkonforme Entsorgung schützen Sie die Umwelt und die Gesundheit Ihrer Mitmenschen vor negativen Konsequenzen.



### Konformitätserklärung

Hersteller: Chal-Tec GmbH, Wallstraße 16, 10179 Berlin

Dieses Produkt entspricht den folgenden Europäischen Richtlinien:

2011/65/EU (RoHS)

2014/53/EU (RED)

2014/35/EU (LVD)

Dear Customer,

Congratulations on purchasing this equipment. Please read this manual carefully and take care of the following hints on installation and use to avoid technical damages. Any failure caused by ignoring the items and cautions mentioned in the operation and installation instructions are not covered by our warranty and any liability.



---

## CONTENTS

---

Technical Data	21
Safety Instructions	22
Product Description	23
Installation and Getting Started	26
Internet Radio	28
Playing Compact Disc	29
MP3 Player	29
CD Programming	31
Playback of MP3 via USB Storage Media	31
More Features	32
Spotify Connect	34
Battery Replacement (Remote Control)	35
Disposal Considerations	36

---

## TECHNICAL DATA

---

<b>Item number</b>	<b>10031880, 10031894</b>
<b>Power adapter</b>	
Input	100-240V ~ 50/60 Hz
Output	5.5 V $\equiv$ 2.5 A

---

## SAFETY INSTRUCTIONS

---

- Read the instructions. All safety instructions and guidelines must be read before start device.
- Keep the instructions for future use.
- The device must not be used near water or be put in contact with moisture.
- Make sure has no liquid is spilled on device and device openings.
- Do not place any objects on the device.
- Move device carefully, avoid shocks.
- Do not block the breakdown of the device outputs.
- Do not place the device near from a heat source (e.g. radiator). Do not expose it to the sun.
- Plug the device as indicate on this information form.
- This device has a connection with overload protection (security device) decision-making. If the replacement of decision-making is required, please you send has an experienced or the device manufacturer technician.
- For cleaning the device, please follow the recommendations of the notice.
- The power cord must be unplugged a long period of use.
- Device shall be repaired by a qualified person when:
  - a. the taken or the power cord is damaged,
  - b. objects or liquid got inside the body,
  - c. device was exposed to the rain,
  - d. device does not work correctly without notable exterior change,
  - e. device fell and the subwoofer is broken.
- The user shall not try to maintain device beyond that which is described in this information form. The guarantee would negate.
- MAINS plug is used as the disconnect device and shall remain readily operable and easily accessible.
- To prevent injury, this apparatus must be securely attached to the floor/ wall in accordance with the installation instructions.
- It shall not be exposed to dripping or splashing and that no objects filled with liquids, such as vases, shall be placed on the apparatus.
- Batteries shall not be exposed to excessive heat such as sunshine, fire or the like.

# PRODUCT DESCRIPTION

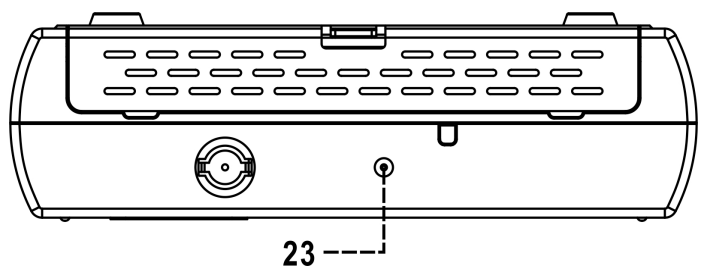
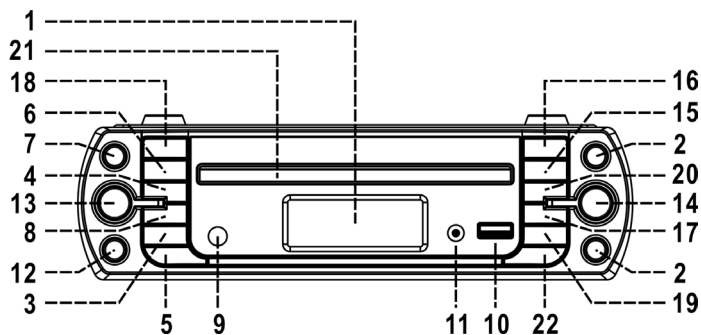

- 1 LCD display
- 2 Volume button
- 3 Down button
- 4 Select button
- 5 Back button
- 6 Menu button
- 7 Info/CD mem button
- 8 Up button
- 9 Remote sensor
- 10 USB Socket
- 11 Aux-in jack
- 12 Sleep button
- 13 On/Standby button
- 14 Function button
- 15 Skip/Tuning Up button
- 16 Play/Pause /Stop button
- 17 Pre-Up/Right button
- 18 Timer button
- 19 Pre-down/Left button
- 20 Skip/Tuning Down button
- 21 CD door
- 22 CD tray open/close button
- 23 DC jack



## Remote Control

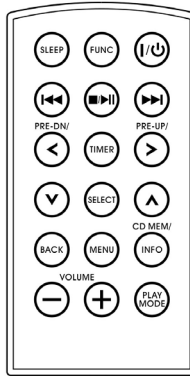

SLEEP	Press to select sleep countdown time
FUNC	Press to select the different function
I / ⏻	Press to power on / standby the system
▶▶ ◀◀	Press to select previous / next tracks at CD/USB mode
▶▶ / ■	CD/USB: press to start playback / pause mode Press and hold a second go to stop mode
Pre Up-Down/ Left-Right	In Internet radio mode : press to select preset memory up/down. In CD-MP3:mode : press to select folder up/down. In Menu mode : press to select left/right.
Timer	Press to set the timer function.
Up/Down	In menu mode : press to select up/down.
Select	In menu mode : press to confirm the selection .
Back	In menu mode : press to back to previous page.
Menü	In any mode : press to go to menu mode.
Info/CD MEM	In internet radio mode : press to select the information. In CD mode : press & hold to preset memory. In CD/MP3 USB playback mode : press to active ID3 function.
Volume -/+	Press to adjust volume level up/ down.
Play mode/ Info	In CD mode : press to active random/repeat function. In USB mode : press to active the repeat function. In USB mode : press & hold to random function.

# INSTALLATION AND GETTING STARTED

## Unpacking

- Unpack all parts and remove protective material.
- Do not connect the unit to the mains before checking the main voltage and before all other connections have been made.
- Do not cover any vents and make sure that there is a space of several centimetres around the unit for ventilation.

## Installation

1. Use the mounting template supplied with the unit to make anchor hole marks on the kitchen cabinet.
2. Drill 1/4" holes on the marks.
3. Fasten the mounting plate with the spacers and the screws under the hanger.
4. Drive the provided screw from the kitchen cabinet to the main unit (refer to the picture).

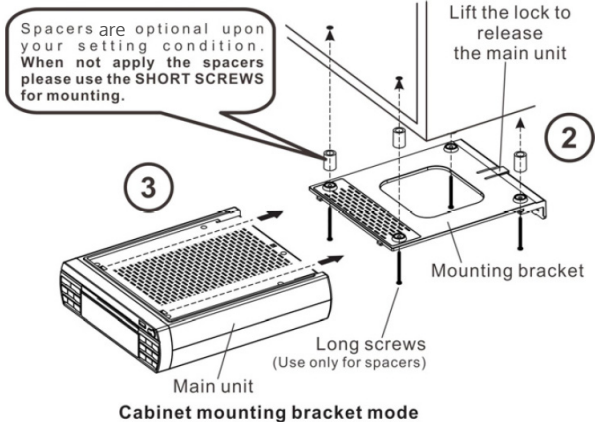
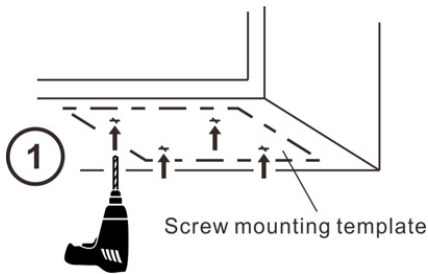

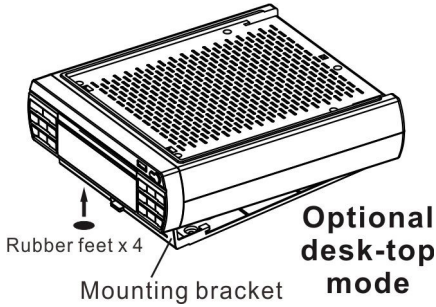

### Connection and getting started

1. Insert the DC plug of provided AC/DC adaptor to the DC jack (23) of the main unit, then connect the AC/DC adaptor to AC outlet.
2. When you first plug the unit into the mains, the display (1) will show "STARTING..."
3. After few seconds, unit will go to Setup wizard mode automatically when first time connect to the AC source and display will show "Start now?" and default at "YES" state. Press Select button (4) to start Setup the wizard.
4. Then unit will show clock format, press Left/Right button (19/17) then press the Select button (4) to confirm the clock format.
5. Then unit will enter Auto update mode, press Up/Down button (8/3) to select update source then press the Select button (4) to confirm and enter to time zone mode.
6. Press Up/Down button (8/3) to select time zone then press the Select button (4) to confirm and enter daylight saving mode.
7. Press Left/Right button (19/17) then press the enter button (4) to confirm the daylight saving mode to confirm and enter to Network setting mode and default in "YES" state. Press Select button (4) to confirm and unit will enter Wilan region mode and default at "Europe".
8. Press Select button (4) to confirm the region then unit will start to searching the router of your area and then will listed SSID on the LCD display (1).
9. Select the router by Up/Down button (8/3) then press Select button (4) to confirm.

10. Select the Skip WPS by Up/Down button (8/3) then press Select button (4) to confirm
11. Enter the password of the router by Up/Down (8/3), Left/Right (19/17) and Select button (4).
12. Once password entered, select "OK" and press Select button (4) to confirm, unit will start to connect to the internet and connect successfully, display will show "Setup wizard completely". Press Select button (4) to continue.

---

## INTERNET RADIO

---

1. After above step, unit will enter internet radio mode, press Up/down button (8/3) to select "Station list" and Select button (4) to confirm.
2. Press Up/down (8/3) to select "Stations" and Select button (4) to confirm.
3. Press Up/down button (8/3) to select searching mode such as "Location" or different broadcasting type then press Select button (4) to confirm the searching mode.
4. For example if "Location" searching mode selected, unit will listed different area on the display, press Up/down button (8/3) to select and Select button (4) to select your desired listen location.
5. Then unit will listed the searched broadcasting station on the display, press Up/down (8/3) and Select button (4) to select your desired broadcasting station.
6. Press the Volume button (2) to the desired volume level.

### **Saving a station to a preset memory**

You can store up to 10 Internet radio stations in the memory

1. Turn to the desired Internet radio stations method.
2. Press and hold the PRE-UP/DN (17/19) for 3 seconds to start saving.
3. Select a memory space (1-10) by pressing < and >. Press "SELECT" button (4) to confirm save to select the preset station location.
4. Repeat step 1 to 2 to store other stations.
5. Now you can recall from the preset stations in order by pressing the PRE-UP/DN (17/19) . Press Up/down button(8/3)to "SELECT" button (4) to confirm station location.

You can overwrite a present station by storing another Internet radio in its place.

---

## PLAYING COMPACT DISC

---

### Getting started

1. Press Function button to select "CD" mode.
2. Push the CD tray open to open the CD tray.
3. Place a CD with the printed side facing up and then close the CD tray.
4. Focus search will performing and the LCD display will show the total number of tracks. Then, the unit will start to automatically.
5. Press Volume knob to the desired volume level.

### Operation

Play / Pause mode: To interrupt, press the " Play/Pause " button once, "PAUSE" will show on the LCD display (1). Press again to resume normal playback.

If " Stop " button (19) is pressed during play or pause mode, system will go to stop mode..

Press Skip: ⏮⏭ to skip a title forward or backward.

---

## MP3 PLAYER

---

1. After focus search is performing, the total number of track and album will be shown on the LCD display (1). The unit will start to plat directly.
2. Press " Folder/ Pre-up /down " button to select the folder number.
3. Press ⏭ or ⏮ button to select the track number.

### ID3/Display function

Press the " Info/CD MEM " button repeatedly, the LCD display show " F01 "during playback of MP3 file, the song album/artist /title name is being displayed.

### MP3 track format requirement:

- Bit rate : 32 kbps~320kbps, sampling rate : 32khz, 44.1khz and 48 kHz decodable
- The performance of playing MP3 Disc is various from the quality of recording disc and the method of recording. Furthermore, the searching lead-time for MP3-CD is longer than normal CD due to difference format

### Repeat/Random mode



Press the " Play Mode " button (7) during playback to select repeat and

random function, a single track, all the tracks repeat or folder repeat(MP3 only) and random can be played in difference mode as in the table below.





**Repeat play:** You can listen the desired track, folder(for MP3 only) or whole disc repeat by this function

**Random play:** You can listen all the tracks in a random order by this function.

**For CD**

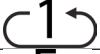
Play mode	Anzeige im Display
Repeat track	
Repeat all	
Random	
Off mode	---

**For MP3 Disc**

Play mode	Anzeige im Display
Repeat track	
Repeat all	
Repeat single folder	
Random mode	
Off mode	---

---

## CD PROGRAMMING

---

Up to 20 tracks can be programmed for disc play in any order. Before use, be sure to press hold second the "stop" button.

1. Set in CD mode & stop the CD playback.
2. Press hold the " Info/CD MEM " button and " program " will appear on LCD display (1).
3. Select a desired track by pressing skip up or down button (15/20).
4. Press the " Select " button (4) to store the track into memory.
5. Repeat steps 3 and 4 to enter additional tracks into the memory if necessary.
6. When all the desired tracks have been programmed, press " Play/Pause " button (16) to play the disc in assigned order.
7. Press hold second " Stop " button (16) to stop playback, press hold second Stop button again to clear all stored memory.

The programming mode will automatically stop if no button is being pressed in a period of about 10 seconds after pressing the " Info/CD MEM " button.

---

## PLAYBACK OF MP3 VIA USB STORAGE MEDIA

---

### Connecting

The system is able to decode and playback all MP3 file which stored in the memory media with USB connecting port.

1. Set the system at Standby mode first or other function except USB mode.
2. Plug-in the USB pen-drive with the face up & make sure it going into completely.

Plug-in the USB pen-drive with the face up & make sure it going into completely.

Connecting the USB upside down or backwards could damage the audio system or the storage media (USB thumb driver). Check to be sure the direction is correct before connection.

3. Turn on the unit again by On/off button and set press Function button to select USB mode. The system will start reading the storage media automatically after connecting, and LCD display (1) will show the total number of MP3 files being detected.
4. Repeat the same playback procedure as playing CD/MP3 disc as above.

### Remarks

- The system can detect and read the file under MP3 format only at USB mode but not other music file format.
- If connect the system to MP3 player via the USB socket, due to variances in file system format, some MP3 player may not be able to play via the USB socket. This is not a malfunction of the system.
- USB port does not support connection with USB extension cable and is not designed for communication with computer directly

### Removing of USB

To remove the USB turn off the power or switch the function mode to either cd or tuner mode first. For USB port – un-plug it by pulling out the USB socket directly.

---

## MORE FEATURES

---

### Sleep function

1. Press Menu Button (6) to enter menu mode, then press Up/down button (8/3) to select Main Menu, press Select button (4) to enter main menu.
2. Press Up/down button (8/3) to select Sleep mode, then press Select button (4) to enter.
3. Press Up/down button (8/3) to select Sleep time between 15-30-45-60 then press Select button (4) to confirm:

### Cooking timer

This system had cooking timer function from 1 to 180 minutes to remind your cooking state by bee tone sound.

1. Press Timer Button (18) to enter timer menu, then press Select button (4) to timer setting.
2. Press Skip Up/down button (15/20) to select egg timer time then press Select button (4) to confirm.

### Notes

- There are about 10 seconds for timer setting mode, this system will return to normal mode automatically if no keys being pressed in this time frame.
- You still can enjoy your music during timer countdown. Once countdown was arrived, the system will generate a bee tone sound instead of your playing music, just press " Select " button (4) to switch off the timer bee tone sound then your music will resume playing.
- You also can disable the timer function anytime by press " Back " button (5).



## Language

1. Press Menu Button (6) to enter menu mode, then press Up/down button (8/3) to select System setting, press Select button (4) to enter.
2. Press Up/down button (8/3) to Language, then press Select button (4) to enter.
3. Press Up/down button (8/3) to select your desired language, then press Select button (4) to confirm.

## Factory reset

1. Press Menu Button (6) to enter menu mode, then press Up/down button (8/3) to select System setting, press Select button (4) enter.
2. Press Up/down button (8/3) to Factory reset, then press Select button (4) to enter.
3. Press Left/Right button (19/17) to select "YES", then press Select button (4) to confirm, unit will start to reset and all the information will be erased. Perform the same procedure follow getting start.

## Aux-in connection

Connect another audio device, e.g. (portable) CD player, MP3 player, (portable) Cassette player, etc. to this system via a audio cord with RCA plugs (not supplied).

Connect one end of this cord to the external device and the other end to the Aux-in jack (11) on the front of the unit.

When connected in this way and select to Aux mode by Function button (14). It is possible to play back the music already on the connected device.

.

---

## SPOTIFY CONNECT

---

### Your new device has Spotify Connect built in

Use your phone, tablet or computer as a remote control for Spotify.  
Go to [spotify.com/connect](https://spotify.com/connect) to learn how.



### Licenses

The Spotify Software is subject to third party licenses found here:

<https://www.spotify.com/connect/third-party-licenses>

All listed brands are trademarks of their companies. Errors and omissions excepted, and subject to technical change. Our general terms of delivery and payment are applied.

---

## BATTERY REPLACEMENT (REMOTE CONTROL)

---

The battery compartment is located on the back of the remote control.

1. Remove the battery compartment door by pressing in on the tab and lifting it off.
2. Insert one (1) CR2032 size batteries into the battery compartment following the polarity markings inside the battery compartment.
3. Replace the battery compartment door.

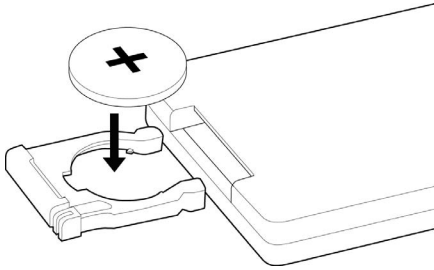

### Battery precautions

- Replacement of batteries must be done by an adult.
- Non-rechargeable batteries are not to be recharged.
- Exhausted batteries are to be removed.
- Only batteries of the equivalent type are to be used.
- Batteries are to be inserted with the correct polarity.
- Dispose of batteries properly. Do not dispose of batteries in fire. The batteries may explode or leak.

---

## DISPOSAL CONSIDERATIONS

---



According to the European waste regulation 2012/19/EU this symbol on the product or on its packaging indicates that this product may not be treated as household waste. Instead it should be taken to the appropriate collection point for the recycling of electrical and electronic equipment. By ensuring this product is disposed of correctly, you will help prevent potential negative consequences for the environment and human health, which could otherwise be caused by inappropriate waste handling of this product. For more detailed information about recycling of this product, please contact your local council or your household waste disposal service.

Your product contains batteries covered by the European Directive. 2006/66/EC, which cannot be disposed of with normal household waste. Please check local rules on separate collection of batteries. The correct disposal of batteries helps prevent potentially negative consequences on the environment and human health.



### Declaration of Conformity

Producer: Chal-Tec GmbH, Wallstraße 16, 10179 Berlin, Germany

This product is conform to the following European Directives:

2011/65/EU (RoHS)  
2014/53/EU (RED)  
2014/35/EU (LVD)

Chère cliente, cher client,

Toutes nos félicitations pour l'acquisition de ce nouvel appareil. Veuillez lire attentivement les instructions suivantes de branchement et d'utilisation afin d'éviter d'éventuels dommages. Le fabricant ne saurait être tenu pour responsable des dommages dus au non-respect des consignes de sécurité et à la mauvaise utilisation de l'appareil.



---

## SOMMAIRE

---

Fiche technique	38
Consignes de sécurité	39
Aperçu de l'appareil	40
Montage et mise en service	43
Radio	45
Lecture d'un CD	45
Lecture des MP3	46
Programmation de CD	47
Support mémoire usb pour lecture de MP3	48
Caractéristiques supplémentaires	49
Conexión a Spotify	51
Changement des piles de la télécommande	52
Conseils pour le recyclage	53

---

## FICHE TECHNIQUE

---

Numéro d'article

10031477

Alimentation de l'adaptateur secteur

Entrée

100-240V ~ 50/60 Hz

Sortie

5,5 V  2,5 A

---

## CONSIGNES DE SÉCURITÉ

---

- Avant d'utiliser l'appareil, lisez les consignes de sécurité et les avertissements.
- Conservez toutes les recommandations pour pouvoir vous y référer ultérieurement.
- L'appareil ne doit pas être utilisé à proximité de l'eau ou être au contact de l'humidité.
- Aucun liquide ne doit être renversé sur l'appareil ni pénétrer par les ouvertures d'aération.
- Ne placez aucun objet sur l'appareil.
- Déplacez l'appareil avec précaution. Evitez de le secouer.
- N'obstruez pas les ouvertures de l'appareil.
- Ne placez pas l'appareil à proximité de sources de chaleur telles qu'un radiateur. N'exposez pas l'appareil à l'ensoleillement direct.
- Branchez l'appareil uniquement sur des prises fournissant la tension indiquée sur la plaque signalétique de l'appareil.
- L'appareil est équipé d'une protection contre les surtensions (fusible).
- Le fusible ne doit être remplacé que par un électricien qualifié.
- Respectez les consignes de nettoyage de l'appareil.
- Lors des périodes de non utilisation prolongée, débranchez le câble d'alimentation.
- L'appareil doit être réparé par un électricien qualifié si la fiche ou le câble d'alimentation sont endommagés, si des objets ou des liquides ont pénétré dans l'appareil, si l'appareil a été exposé à la pluie ou s'il ne fonctionne pas normalement.
- La fiche permet de couper l'alimentation de l'appareil et doit toujours rester accessible.
- Pour éviter les accidents, l'appareil doit toujours être installé en respectant le guide de montage.
- Les piles ne doivent pas être exposées à de fortes chaleurs c'est-à-dire au soleil, au feu etc.

## APERÇU DE L'APPAREIL

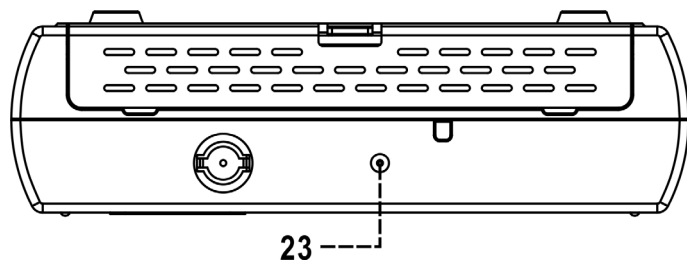
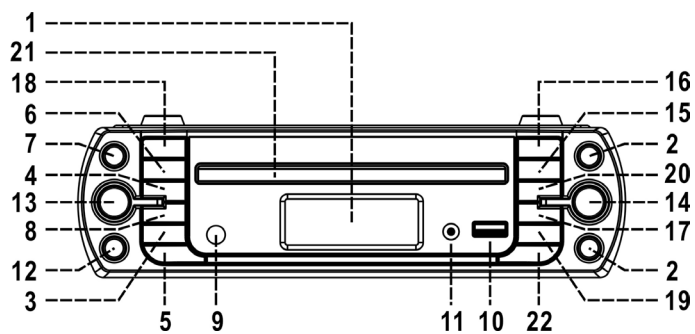



- 1 Ecran LCD
- 2 Lecteur CD
- 3 Bas
- 4 Volume +/-
- 5 Retour
- 6 Menu
- 7 Info/ CD/ Mem
- 8 Haut
- 9 Capteur IR de la télécommande
- 10 Port USB
- 11 Prise AUX
- 12 Mode nuit
- 13 Marche/arrêt/veille
- 14 Sélecteur de fonction
- 15 Titre suivant /recherche de station vers l'avant
- 16 Lecture/Pause/Stop
- 17 Pre-up/droite
- 18 Timer
- 19 Pre-down/gauche
- 20 Retour/ recherche de station vers l'arrière
- 21 Lecteur CD
- 22 Ouvrir/fermer le lecteur CD
- 23 Prise d'alimentation

## Télécommande

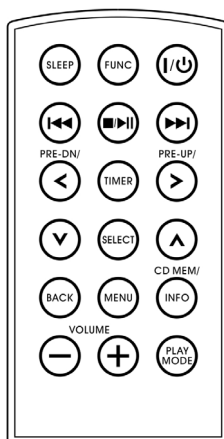

SLEEP	Activer la fonction d'arrêt automatique.
FUNC	Sélecteur de fonction : activer CD/Radio/Aux/BT
I / ⏻	Mise en marche / en veille
⏮⏪	CD/USB : titre précédent /suivant
⏩⏭	CD/USB:
Pre Up-Down/ Left-Right	radio Internet: mémorisation de station haut/bas CD MP3 : choix du dossier haut/bas Menu : gauche/droite
Timer	Réglage de la minuterie
Hoch/runter	Dans le menu : parcourir ver le haut ou vers le bas
Select	Dans le menu : confirmer la sélection
Zurück	Dans le menu : retourner au point précédent du menu.
Menü	Appeler le menu
Info/CD MEM	Avec la radio Internet : appuyez pour sélectionner les informations. CD : maintenez pour mémoriser CD/MP3: appuyez pour activer la fonction ID3
Volume -/+	Appuyez pour régler le volume.
Play mode/ Info	CD: lecture aléatoire ; lecture USB: fonction répétition USB: lecture aléatoire

## MONTAGE ET MISE EN SERVICE

### Déballage

- Déballer tous les éléments et retirer les matériaux de protection.
- Brancher l'appareil sur une prise d'alimentation seulement après en avoir contrôlé la tension et après avoir connecté tous les autres branchements.
- N'obstruez pas les ouvertures d'aération et veillez à préserver un espace de plusieurs centimètres tout autour de l'appareil pour garantir une bonne ventilation.

### Montage

1. Utilisez les modèles de montage fournis pour marquer les trous de perçage.
2. Percez les trous aux emplacements marqués avec un foret de 3,5 mm.
3. Fixez la plaque de montage avec les entretoises et les vis sous l'élément suspendu.
4. Glissez les rails de guidage de la radio de cuisine sur la plaque de montage.

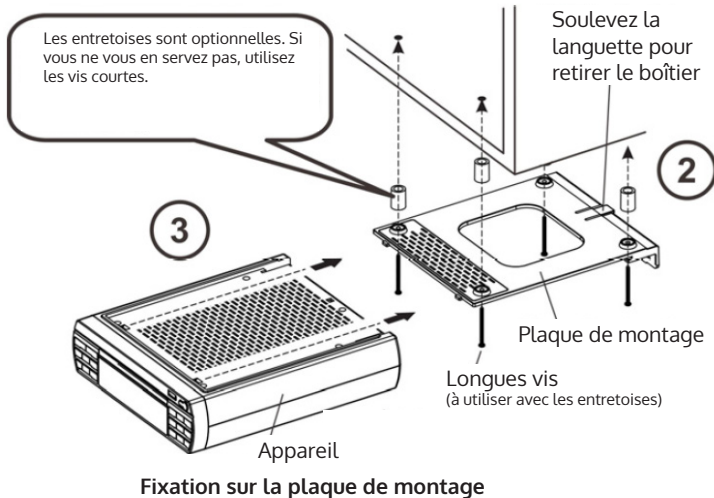
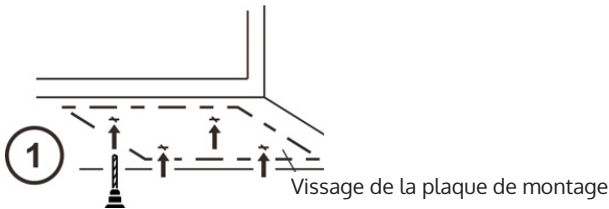

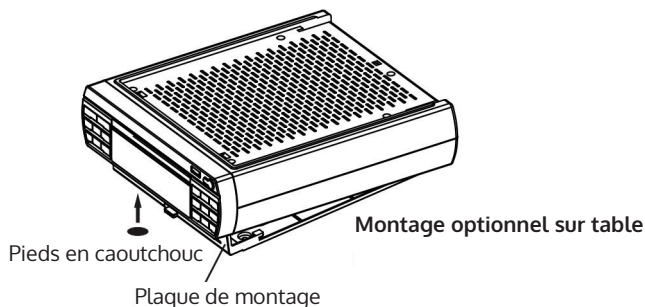

### Branchement

1. Branchez le câble d'alimentation dans une prise. L'appareil se met en mode veille et l'écran LCD s'allume.
2. Lorsque l'appareil s'allume pour la première fois, l'écran affiche "STARTING".
3. Quelques secondes après, l'assistant d'installation de l'appareil démarre. Lors de la première utilisation l'écran affiche "Start now?", avec comme réponse présélectionnée "Yes". Appuyez sur SELECT pour démarrer l'assistant d'installation.
4. L'appareil indique le format d'affichage de l'heure. Choisissez le format avec les touches </> (19/17) et confirmez en appuyant sur SELECT.
5. L'appareil passe maintenant au réglage des mises à jour. Appuyez sur les touches □/□ pour choisir la source de la mise à jour. Confirmez avec SELECT et accédez au réglage du fuseau horaire.
6. Choisissez votre fuseau horaire avec les touches ^/∨ et confirmez avec SELECT puis accédez au réglage suivant du passage à l'heure d'été.
7. Appuyez sur les touches gauche/droite pour confirmer le réglage du passage à l'heure d'été et pour continuer avec les réglages du réseau.
8. Confirmez la zone avec SELECT. L'appareil débute la recherche des réseaux Wifi disponibles et présente la liste des réseaux accessibles.
9. Choisissez le réseau à l'aide des touches haut/bas. Confirmez avec SELECT.
10. Ignorez "WPS" avec les touches haut/bas.
11. Saisissez le mot de passe du routeur Wifi.
12. Une fois que vous avez entré le mot de passe, sélectionnez OK et

confirmez par SELECT. La radio se connecte à Internet. Une fois la connexion établie, l'écran affiche.

---

## RADIO

---

1. En mode radio Internet, appuyez sur les touches haut/bas (8/3) pour choisir la "liste des stations".
2. Choisissez votre "station" avec □/□ et confirmez avec SELECT.
3. Choisissez la méthode de recherche avec □/□, pour rechercher par "pays, genres etc." confirmez avec SELECT.
4. Si vous recherchez par ex par "pays", une liste des différents continents apparaît. Choisissez le continent avec □/□, confirmez avec SELECT et choisissez ensuite différents pays.
5. Les stations apparaissent au dernier niveau. Choisissez-les avec □/□ et confirmez votre choix avec SELECT.
6. Réglez le volume avec le bouton de réglage

### Mémorisation de station

1. Mettez-vous sur la station à mémoriser.
2. Appuyez sur < ou > pendant 3 secondes pour commencer l'enregistrement.
3. Appuyez sur les touches < et > et confirmez avec SELECT pour mémoriser la station à l'emplacement sélectionné.
4. Répétez les étapes 1 et 2 pour ajouter d'autres stations.
5. Vous pouvez maintenant appeler les stations mémorisées. Pour cela, appuyez sur les touches < et >. Choisissez avec □/□ et confirmez votre choix avec SELECT.

---

## LECTURE D'UN CD

---

### Start

1. Appuyez sur la touche FUNC pour choisir le mode CD.
2. Ouvrez le tiroir du lecteur de CD avec la touche "Open/Close".
3. Insérez le CD avec la face imprimée vers le haut. Refermez le lecteur de CD.
4. Le lecteur parcourt le CD et l'écran affiche le nombre de titres. Puis la lecture commence automatiquement.
5. Réglez le volume avec le bouton correspondant.

### Fonctions de command

Lecture/Pause : appuyez sur la touche II - pour mettre en pause la lecture ou le reprendre.

Stop : appuyez sur : ■ pour terminer la lecture.

Titre suivant/précédent : appuyez sur: ◀▶ pour passer au titre précédent ou suivant.

---

## LECTURE DES MP3

---

1. Après avoir parcouru le CD, le lecteur affiche le nombre de titres.  
L'appareil commence automatiquement la lecture du premier titre.
2. Appuyez sur les touches ▲ et ▼ pour choisir le dossier.
3. Choisissez le titre avec les touches ▶▶ et ◀◀.

### Fonction ID3/écran

Appuyez plusieurs fois sur la touche ID3 pendant la lecture pour afficher tour à tour le titre du fichier/l'album/l'interprète/l'heure. Puis l'écran retourne à l'affichage de l'heure.

### Conditions pour le format de fichier MP3

- Bitrate : 32 Kilo bytes par seconde (kbps), taux d'échantillonnage décodable : 32 kHz et 44,1 kHz
- La qualité de lecture des MP3 d'un disque varie selon la qualité de l'enregistrement et de la méthode d'enregistrement. De plus, temps nécessaire pour parcourir le CD est plus long pour les CD MP3 que pour les CD normaux.

### Lecture/lecture aléatoire

Pendant la lecture, appuyez sur la touche mode de lecture pour choisir entre les modes de lecture normale ou de lecture aléatoire.

En mode de lecture REPEAT, vous pouvez répéter un titre, tous les titres d'un dossier (pour les CD MP3) ou tous les titres d'un CD.

En mode lecture aléatoire RANDOM, tous les titres sont lus une fois mais dans un ordre aléatoire.





### En lecture de CD

Mode de lecture	Affichage à l'écran
Répéter un titre	
Répéter tous les titres	

Lecture aléatoire	
éteint	---

éteint ---

### Pour la lecture des CD MP3

Mode de lecture	Anzeige im Display
Répéter un titre	
Répéter tous les titres	
Répéter les titres d'un dossier	
Lecture aléatoire	
éteint	---

---

## PROGRAMMATION DE CD

---

Vous pouvez programmer une liste de lecture comprenant jusqu'à 20 titres dans l'ordre de votre choix. N'oubliez pas d'appuyer au préalable sur la touche ■.

1. Mettez l'appareil en mode CD et arrêtez la lecture.
2. Maintenez la touche "Info/CD/Mm". L'écran affiche "programme".
3. Choisissez le titre désiré avec les touches ►► et ◀◀.
4. Appuyez sur SELECT pour mémoriser le titre.
5. Répétez les étapes 3 et 4 pour ajouter d'autres titres.
6. Lorsque vous avez ajouté tous les titres désirés, appuyez sur ►►, pour lire le CD avec les titres dans l'ordre que vous avez choisi.
7. Terminez la lecture avec la touche ■ -Appuyez de nouveau sur ■ pour effacer le programme mémorisé..

L'appareil quitte automatiquement le mode programme si vous n'appuyez sur aucune touche pendant 10 secondes.

---

## SUPPORT MÉMOIRE USB POUR LECTURE DE MP3

---

### Branchement

L'appareil peut lire les fichiers MP3 stockés sur un support mémoire USB.

1. Mettez la radio en mode veille (ou autre mode de fonctionnement hormis le mode USB).
2. Branchez une clé USB avec la face avant vers le haut dans le port. Veillez à ce que la clé soit correctement insérée.

---

Le branchement d'une clé à l'envers peut endommager l'autoradio. Veillez à ce que la bonne face de la clé soit dirigée vers le haut.

---

3. Rallumez l'appareil et appuyez sur la touche de fonctions pour choisir le mode USB. Après le branchement, le système commence automatiquement la lecture du support de stockage. L'affichage LCD indique le nombre de fichiers MP3 qui ont été trouvés.
4. Pour la lecture des MP3, procédez de la même façon que pour les CD.

### Remarques

- En mode USB, l'appareil ne peut lire que des fichiers MP3 et aucun autre format.
- Lorsque vous branchez un lecteur MP3 sur l'entrée USB, il se peut que sur certains lecteurs la lecture ne fonctionne pas par le port USB en raison des différences entre les fichiers MP3.
- En raison des directives sur l'éco conception (EVPG) l'appareil passe automatiquement en mode veille si vous ne l'avez pas fait lire de musique pendant plus de 15 minutes.

### Déconnexion de l'appareil USB

Pour déconnecter l'appareil USB, passez en mode Aux-IN ou CD. Débranchez l'alimentation. Retirez la clé USB ou le câble USB du port.

### Fonction ID3/écran

Appuyez plusieurs fois sur la touche ID3 pendant la lecture pour afficher tour à tour le titre du fichier/l'album/le nom de l'interprète/l'heure. Puis l'écran retourne à l'affichage de l'heure.



---

## CARACTÉRISTIQUES SUPPLÉMENTAIRES

---

### Mode nuit

En mode nuit, la radio s'éteint toute seule au bout d'une durée choisie.

1. Appuyez sur la touche "Sleep " pour choisir une durée parmi 15/30/45/60 mn. L'écran affiche "☾ z". une fois la durée écoulée, la radio passe automatiquement en mode veille.
2. Pour rallumer la radio, appuyez sur la touche Standby.

Pour interrompre le mode nuit, appuyez sur la touche Sleep jusqu'à ce que l'écran affiche "☾ z".

### Minuterie

La radio possède une minuterie avec une alarme différée de 1 à 180 minutes, qui vous rappelle que vous devez surveiller votre cuisson.

1. Maintenez la touche Timer pour accéder aux réglages de la durée. L'écran affiche ☺ en clignotant.
2. Appuyez sur les touches de volume pour régler les minutes (1 à 180 minutes).
3. Appuyez sur la touche Timer pour confirmer le réglage de la durée.
4. Réglez maintenant le volume de l'alarme avec les touches de volume. Un nouvel appui sur la touche TIMER débute le compte à rebours.

### Remarques

- La radio reste en mode réglage pendant 10 secondes. Si au bout de 10 secondes vous n'avez appuyé sur aucune touche, le système retourne en mode normal.
- Pendant le compte à rebours vous pouvez continuer à écouter de la musique.
- Lorsque la durée est écoulée, un signal d'alarme retentit à la place de la musique. Appuyez sur TIMER pour éteindre la minuterie, la lecture de la musique reprend alors.

### Langue

1. Appuyez sur MENU, puis choisissez l'option "paramètres système" avec les touches  $\wedge/\vee$  et confirmez avec SELECT.
2. Avec les touches  $\wedge/\vee$  choisissez "langue" et confirmez avec SELECT.
3. Choisissez la langue désirée avec les touches  $\wedge/\vee$  et confirmez avec SELECT.

### Réinitialisation aux paramètres d'usine

1. Appuyez sur MENU, puis choisissez l'option "paramètres système" avec les touches  $\wedge/\vee$  et confirmez avec SELECT.

2. Choisissez "paramètres d'usine" avec les touches  $\wedge/\vee$ .
3. Choisissez Oui avec les touches  $</>$  et confirmez avec SELECT.

### **Entrée AUX**

Branchez la radio sur un appareil audio externe (par ex un lecteur de CD, lecteur MP3, lecteur de cassettes portable) par la prise jack 3,5 mm en façade (câble non fourni).

Lorsque le câble est branché, choisissez le mode AUX avec la touche FUNC. Vous pouvez maintenant écouter la musique de votre appareil externe.

---

## CONEXIÓN A SPOTIFY

---

**Este reproductor tiene una conexión a Spotif**

Usa tu teléfono, tu tablet o tu computadora como control remoto de Spotify. Para más información, entra a [spotify.com/connect](https://www.spotify.com/connect)



### Licencias

El software Spotify está sujeto a los derechos de uso de terceros, que se encuentran en la siguiente página:

<https://www.spotify.com/connect/third-party-licenses>

Todas las marcas comerciales mencionadas son marcas comerciales de sus respectivas compañías. Errores y omisiones excluidos y sujetos a modificaciones técnicas. Se aplican nuestros términos y condiciones generales.

---

## CHANGEMENT DES PILES DE LA TÉLÉCOMMANDE

---

Le compartiment à piles se trouve sous la télécommande.

1. Retirez le support de pile en appuyant sur la languette du milieu et en tirant le support de la pile.
2. Installez une nouvelle pile bouton (CR2032) avec le pôle plus vers le haut.
3. Repoussez le support de pile dans le compartiment.

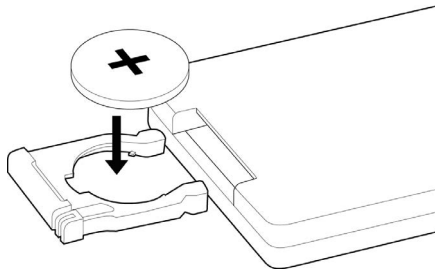

### Consignes de sécurité pour les piles

- La pile ne doit être installée que par un adulte.
- N'essayez pas de recharger une pile non rechargeable.
- Les piles vides doivent être retirées.
- Utilisez uniquement les piles recommandées.
- Les piles doivent être installées en respectant la polarité.
- Recyclez les piles de façon conforme. Ne jetez pas les piles au feu. Les piles peuvent exploser ou fuir.

## CONSEILS POUR LE RECYCLAGE



Le pictogramme ci-contre apposé sur le produit signifie que la directive européenne 2012/19/ue s'applique (poubelle à roues barrée d'une croix). Ces produits ne peuvent être jetés dans les poubelles domestiques courantes. Renseignez-vous concernant les règles appliquées pour la collecte d'appareils électriques et électroniques. Conformez-vous aux réglementations locales et ne jetez pas vos anciens produits avec les ordures ménagères. Le respect des règles de recyclage des vieux produits aide à la protection de l'environnement et de la santé de votre entourage contre les conséquences négatives possibles. Le recyclage des matériaux aide à réduire l'utilisation des matières premières.

Le produit contient des piles qui sont soumises à la directive européenne 2006/66/ce et ne doivent pas être jetées dans les poubelles à ordures ménagères. Veuillez-vous informer sur les réglementations locales en vigueur pour le recyclage des piles. En respectant les règles de recyclage vous participez activement à la protection de l'environnement et à la préservation de la santé de vos proches.



### Déclaration de conformité

Fabricant : chal-tec gmbh, wallstraße 16, 10179 berlin

Ce produit est conforme aux directives européennes suivantes:

2011/65/eu (rohs)

2014/53/eu (red)

2014/35/eu (lvd)

Gentile cliente,

La ringraziamo per aver acquistato il nostro prodotto. La preghiamo di leggere attentamente le seguenti istruzioni e di seguirle per evitare eventuali danni. Non ci assumiamo alcuna responsabilità per danni derivati da una mancata osservazione delle avvertenze di sicurezza e da un uso improprio del dispositivo.



---

## INDICE

---

Dati TecniCi	55
Avvertenze di Sicurezza	56
Descrizione del prodotto	57
Montage e messa in funzione	60
Radio	62
Riproduzione di un CD	62
Riproduzione MP3	63
Programmazione CD	64
Dispositivo USB Per la riproduzione MP3	65
Altre Caratteristiche	66
Spotify Connect	68
Cambiare la pila del telecomando	69
Smaltimento	70

---

## DATI TECNICI

---

<b>Articolo numero</b>	<b>10031477</b>
<b>Alimentazione</b>	
Ingresso	100-240V ~ 50/60 Hz
Uscita	5,5 V  2,5 A

---

## AVVERTENZE DI SICUREZZA

---

- Prima di utilizzare il dispositivo leggere le avvertenze di sicurezza.
- Conservare le istruzioni per consultazioni future.
- Non utilizzare il dispositivo vicino ad acqua. Non esporre il dispositivo a umidità.
- Non versare liquidi sul dispositivo poiché possono penetrare nelle aperture.
- Non appoggiare oggetti sul dispositivo.
- Spostare il dispositivo con cautela. Evitare di scuoterlo.
- Non bloccare le aperture del dispositivo.
- Non collocare il dispositivo in prossimità di fonti di calore come ad esempio termosifoni. Non esporre il dispositivo alla luce del sole.
- Collegare il dispositivo ad una presa che corrisponde alla tensione indicata sulla targhetta identificativa.
- Il dispositivo è dotato di una protezione da sovraccarico (fusibile). Il fusibile deve essere sostituito da un elettricista qualificato. Pulire il dispositivo seguendo le istruzioni.
- Staccare il cavo di alimentazione in caso di inutilizzo prolungato del dispositivo.
- Far riparare il dispositivo da un elettricista qualificato se la spina o il cavo di alimentazione sono danneggiati, se sono caduti oggetti sopra il dispositivo o se è penetrata acqua al suo interno, se il dispositivo è stato esposto a pioggia o se non funziona correttamente.
- La spina scollega il dispositivo dalla corrente e deve essere sempre a portata di mano.
- Per evitare incidenti, montare saldamente il dispositivo seguendo le istruzioni di montaggio.
- Non esporre le pile a fonti di calore (fuoco, sole ecc.).



---

**DESCRIZIONE DEL PRODOTTO**

---

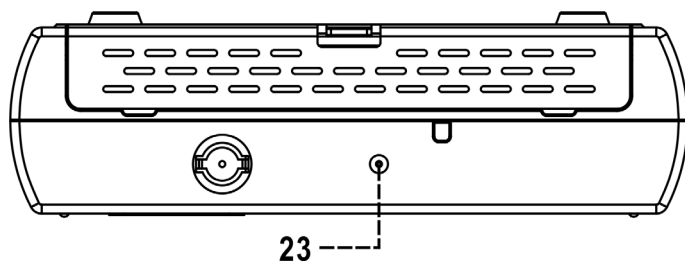
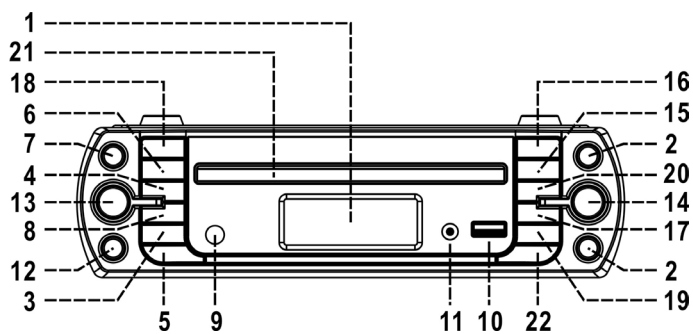

- 1 Display LCD
- 2 Vano CD
- 3 Volume + / -
- 4 Giù
- 5 Indietro
- 6 Menu
- 7 Info / CD / Mem
- 8 Su
- 9 Sensore IR telecomando
- 10 Porta USB
- 11 Porta AUX
- 12 Funzione Sleep
- 13 On / Off / Standby
- 14 Selezione funzione
- 15 Brano successivo / ricerca canali avanti
- 16 Riproduzione / pausa / stop
- 17 Pre-up / destra
- 18 Timer
- 19 Pre-down / sinistra
- 20 Indietro / ricerca canali indietro
- 21 Vano CD
- 22 Aprire / chiudere il vano CD
- 23 Attacco cavo di alimentazione

## Telecomando

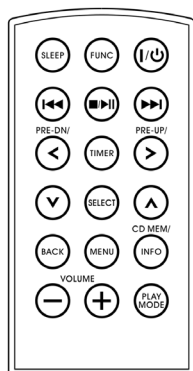

SLEEP	Attivare la funzione Sleep
FUNC	Selezione funzione: attivazione CD/Radio/Aux/BT
I / ⏻	Accensione / passare in modalità standby
▶▶ ◀◀	CD/USB: brano avanti/indietro
▶▶ / ■	CD/USB:
Pre Up-Down/ Left-Right	Internet radio: memorizzazione canali su/giù CD-MP3: selezione cartella su/giù Menu: selezionare sinistra/destra
Timer	Impostare il timer
Hoch/runter	Nel menu: sfogliare su e giù
Select	Nel menu: confermare la selezione
Zurück	Nel menu: tornare all'ultimo punto del menu.
Menü	Accedere al menu
Info/CD MEM	Nella Internet radio: premere per selezionare le informazioni. CD: tenere premuto per memorizzare CD/MP3: premere per attivare la funzione ID3
Volume -/+	Premere per impostare il volume.
Play mode/ Info	CD: riproduzione casuale; ripetizione USB: funzione di ripetizione USB: riproduzione casuale

## MONTAGE E MESSA IN FUNZIONE

### Disimballaggio

- Disimballare tutti i componenti e rimuovere il materiale protettivo.
- Collegare il dispositivo all'alimentazione solo dopo aver controllato la tensione dell'alimentazione e dopo aver effettuato tutti gli altri collegamenti.
- Non coprire le aperture di ventilazione e assicurarsi che ci sia spazio libero sufficiente intorno al dispositivo.

### Montaggio

1. Utilizzare il modello di montaggio allegato per segnare i fori da eseguire.
2. Eseguire i fori con un diametro di 3,5 mm.
3. Fissare la piastra di montaggio sotto il pensile utilizzando i distanziatori e le viti.
4. Far scorrere i binari della radio sulla piastra di montaggio.

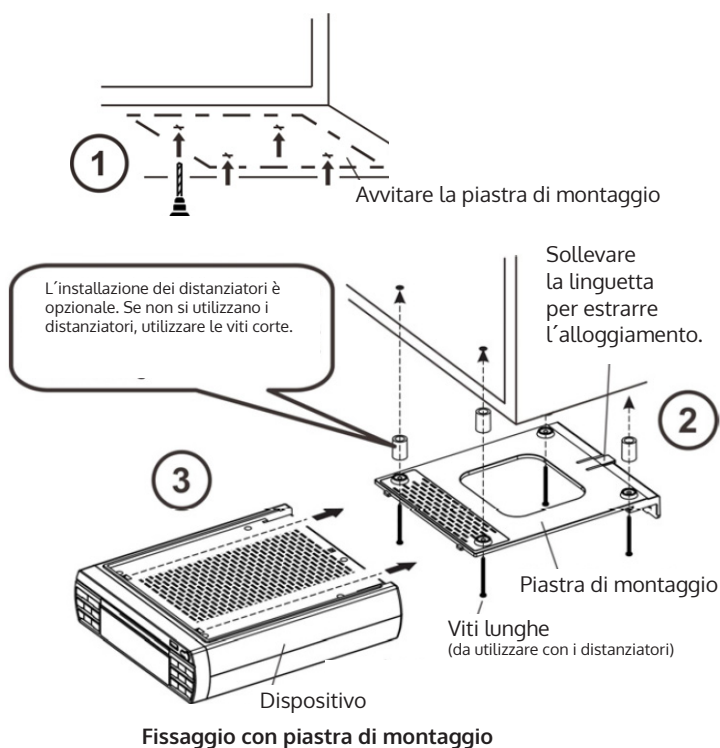

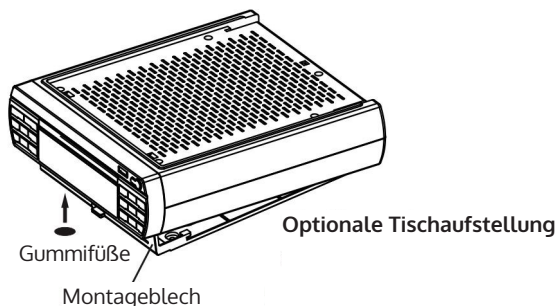

## Collegamento

1. Inserire il cavo di alimentazione nella presa. Il dispositivo passa in modalità standby e la spia LCD si accende.
2. Quando si accende il dispositivo per la prima volta, sul display compare "STARTING".
3. Dopo alcuni secondi, il dispositivo avvia la procedura guidata di configurazione. Al primo utilizzo sul display compare "Start now?" e la selezione predefinita è "Sì". Premere SELECT per avviare la procedura guidata di configurazione.
4. Il dispositivo visualizza il formato dell'ora. Utilizzare i tasti </> (19/17) e SELECT per confermare il formato dell'ora.
5. Ora il dispositivo passa all'impostazione per gli aggiornamenti. Premere il tasto □/□ per selezionare la fonte dell'aggiornamento. Confermare con SELECT e inserire le impostazioni per il fuso orario.
6. Utilizzare i tasti □ / □ per selezionare il fuso orario e premere SELECT per continuare con l'impostazione dell'ora legale.
7. Premere i tasti sinistra / destra per confermare l'impostazione dell'ora legale e passare alle impostazioni di rete.
8. Confermare la zona con SELECT. Il dispositivo inizia a cercare reti WiFi nell'area ed elenca i nomi delle reti visibili.
9. Selezionare la rete con i tasti su/giù. Confermare con SELECT.
10. Saltare "WPS" con i tasti su/giù.
11. Inserire la password per il router W-Lan.
12. Dopo aver inserito la password, selezionare OK e confermare con SELECT. La radio si collega a Internet

---

## RADIO

---

1. In modalità Internet Radio, premere i tasti su/giù (8/3) per selezionare "Elenco stazioni".
2. Premere □/□ per selezionare "Stazioni" e confermare con SELECT.
3. Utilizzare □/□ per selezionare i metodi di ricerca come "Paesi, generi, ecc" Confermare con SELECT.
4. Se ad esempio si cerca "paesi", appare una lista con i diversi continenti. Selezionare il continente con □/□, confermare con SELECT e selezionare altri paesi.
5. In basso appaiono i canali. Selezionare con □/□ e confermare la selezione con SELECT.
6. Regolare il volume con la manopola del volume.

### Memorizzare i canali

1. Impostare la stazione radio desiderata.
2. Tenere premuto < o > per 3 secondi per avviare il salvataggio.
3. Premere i tasti < e > e confermare con SELECT per memorizzare la stazione nella posizione di memoria.
4. Ripetere i passaggi 1 e 2 per le altre stazioni.
5. Ora è possibile accedere alle stazioni memorizzate. Per fare ciò, premere i tasti < e >. Selezionare con □ / □ e confermare con SELECT.

---

## RIPRODUZIONE DI UN CD

---

### Avvio

1. Premere FUNC per selezionare la modalità CD.
2. Aprire il vano CD con il tasto "Open/Close".
3. Inserire il CD con il lato stampato rivolto verso l'alto. Chiudere nuovamente il vano CD.
4. Il CD viene esaminato e sul display appare il numero di brani. La riproduzione si avvia automaticamente.
5. Regolare il volume con la manopola del volume.

### Funzioni

Riproduzione/Pausa: premere il tasto: ■ per mettere in pausa o riprendere la riproduzione.

Stop: premere ■ per interrompere la riproduzione.

Brano avanti/indietro: premere ◀▶ per saltare un brano.

## RIPRODUZIONE MP3

1. Dopo aver esplorato il supporto di memorizzazione, verrà visualizzato il numero di brani. Il dispositivo avvia automaticamente la riproduzione del primo brano.
2. Premere i tasti ▲ e ▼ per selezionare la cartella.
3. Utilizzare i tasti ►► e ◀◀ per selezionare il brano.

### Funzione ID3/Display

Premere ripetutamente il tasto Info/CD MEM per visualizzare il nome del file/album/artista/tempo in successione durante la riproduzione. Successivamente, il display ritorna alla visualizzazione dell'ora.

### Requisiti per il file formato MP3

- Bit rate: 32 kilobyte al secondo (kbps), sampling rate: 32 kHz e 44,1 kHz
- La qualità della riproduzione MP3 da un disco differisce a seconda della qualità della registrazione e del metodo di registrazione. Inoltre il tempo di inizio della ricerca del brano per i dischi MP3 è maggiore di quello per i normali CD.



### Ripetizione / riproduzione casuale

Durante la riproduzione, premere il tasto modalità riproduzione per passare da ripetizione a riproduzione casuale.





La funzione di ripetizione REPEAT consente di ripetere un brano, tutti i brani di una cartella (per i file MP3) o tutti i brani di un CD.

La riproduzione casuale RANDOM riproduce tutti i brani una volta in ordine casuale.

### Riproduzione CD

Modalità di riproduzione	Spia sul display
Ripetere un brano	
Ripetere tutti i brani	
Riproduzione casuale	
Off	---

## Riproduzione MP3

Modalità di riproduzione	Spia sul display
Ripetere un brano	
Ripetere tutti i brani	
Ripetere il brano di una cartella	
Riproduzione casuale	
Off	---

---

## PROGRAMMAZIONE CD

---

È possibile programmare fino a 20 brani in qualsiasi ordine. Non dimenticare di premere prima il tasto ■.

1. Passare in modalità CD e interrompere la riproduzione.
2. Premere il tasto "Mem/Clk-Adj". Sul display appare "MEM".
3. Selezionare il brano desiderato usando i tasti ►► e ◀◀.
4. Premere il tasto SELECT per salvare il brano.
5. Ripetere i passaggi 3 e 4 per aggiungere altri brani.
6. Quando sono stati inseriti tutti i brani desiderati, premere ►►, per riprodurre il CD nella sequenza programmata.
7. Terminare la riproduzione con il tasto ■. Premere nuovamente "" per cancellare la memoria.

La modalità di programmazione termina automaticamente se non viene premuto alcun tasto per 10 secondi.



---

## DISPOSITIVO USB PER LA RIPRODUZIONE MP3

---

### Collegamento

Il dispositivo può leggere e riprodurre file MP3 memorizzati su un supporto di archiviazione USB.

1. Passare in modalità standby (o in un'altra modalità ad eccezione della modalità USB).
2. Inserire il dispositivo USB nell'apposito attacco con la parte anteriore rivolta verso l'alto. Assicurarsi di aver inserito correttamente il dispositivo USB.

---

Inserire il dispositivo USB con il lato sbagliato rivolto verso l'alto può danneggiare la radio. Assicurarsi che il lato corretto sia rivolto verso l'alto.

---

3. Accendere di nuovo il dispositivo e premere il tasto funzione per selezionare la modalità USB. Il sistema avvia automaticamente la lettura del dispositivo USB dopo il collegamento. Sul display LCD compare il numero di file MP3 trovati.
4. 4. Riprodurre i brani come per un normale CD.

### Note

- In modalità USB il dispositivo può leggere solo file MP3, nessun altro formato.
- Se si collega un lettore MP3 all'ingresso USB, la riproduzione tramite la porta USB potrebbe non funzionare a causa dei diversi formati dei file MP3 in alcuni lettori MP3.
- A causa delle direttive per la progettazione ecocompatibile (EPPG), il dispositivo passa automaticamente in modalità standby se non si riproduce musica per più di 15 minuti.

### Rimuovere il dispositivo USB

Per rimuovere il dispositivo USB, scollegare l'alimentazione. Estrarre il dispositivo USB dall'apposito attacco.

### Funzione ID3 / Display

Premere ripetutamente il tasto ID3 per visualizzare il nome del file / album / artista / tempo in successione durante la riproduzione. Successivamente il display visualizza di nuovo l'ora.

---

## ALTRE CARATTERISTICHE

---

### Modalità Sleep

La modalità Sleep spegne la radio allo scadere di un tempo predefinito.

1. Premere il tasto "Sleep" per selezionare 15/30/45/60 min. Sul display compare "⏸z". Allo scadere del tempo, la radio entra automaticamente in modalità standby.
2. Per riaccendere la radio, premere il tasto standby.

Per annullare la modalità Sleep, premere il tasto Sleep finché sul display non compare "⏸z".

### Contaminuti

La radio dispone di contaminuti (1 - 180 minuti) per controllare lo stato di cottura.

1. Tenere premuto il tasto timer per accedere alle impostazioni del contaminuti. Il display lampeggia ⏸ .
2. Premere i tasti del volume per impostare i minuti (da 1 a 180 minuti).
3. Premere il tasto timer per confermare l'impostazione dell'ora.
4. Utilizzare i tasti del volume per regolare il volume del segnale acustico. Premere di nuovo il tasto TIMER per avviare il conto alla rovescia.

### Note

- La radio rimane in modalità di impostazione per 10 secondi. Se dopo 10 secondi non si preme alcun tasto, il sistema ritorna alla modalità normale.
- Durante il conto alla rovescia è ancora possibile ascoltare musica. Allo scadere del tempo, viene emesso un segnale acustico. Premere SELECT per disattivare il timer e la riproduzione continua.

### Lingua

1. Premere MENU e utilizzare □/□ per selezionare la voce "Impostazioni di sistema" e premere SELECT per confermare.
2. Selezionare "Lingua" con ^/∨ e confermare con SELECT.
3. Selezionare la lingua desiderata con ^/∨ e confermare con SELECT.

### Ripristino alle impostazioni di fabbrica

1. Premere MENU e selezionare la voce "Impostazioni di sistema" con  $\wedge/\vee$  e confermare con SELECT.
2. Utilizzare i tasti  $\square/\square$  per selezionare la voce "Impostazione di fabbrica".
3. Selezionare Sì con  $</>$  e confermare con SELECT.

### Ingresso AUX

Collegare la radio ad un dispositivo audio esterno (ad esempio un lettore CD, un lettore MP3, un registratore portatile) tramite l'attacco da 3,5 mm sulla parte frontale (il cavo non è incluso nella consegna).

Quando il cavo è collegato, utilizzare FUNC per selezionare la modalità AUX. Ora è possibile riprodurre la musica dal dispositivo esterno.

---

## SPOTIFY CONNECT

---

### Il vostro nuovo dispositivo è dotato di Spotify Connect

Usa il tuo cellulare, tablet o computer come telecomando remoto per Spotify. Vai su [spotify.com/connect](https://www.spotify.com/connect) per scoprire come.



### Licenze

Il software Spotify è sottoposto a diritti utente di parti terze, consultabili alla pagina web seguente:

<https://www.spotify.com/connect/third-party-licenses>

Tutti i marchi indicati sono marchi registrati delle relative aziende. Esclusi errori e omissioni e con la possibilità di modifiche tecniche. Si applicano le nostre condizioni contrattuali generali.

---

## CAMBIARE LA PILA DEL TELECOMANDO

---

Il vano pila si trova nella parte inferiore del telecomando.

1. Rimuovere il portapila spingendo la linguetta verso il centro ed estraendo il portapila.
2. Inserire una nuova pila (CR2032) con il polo positivo rivolto verso l'alto.
3. Inserire di nuovo il portapila.

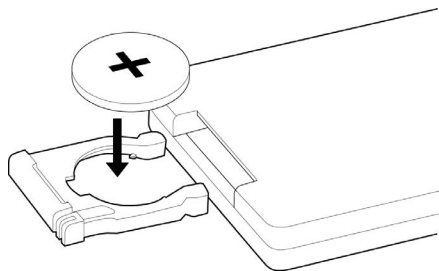

### Istruzioni di sicurezza per le pile

- La pila deve essere inserita solo da un adulto.
- Non ricaricare pile non ricaricabili.
- Le pile vuote devono essere rimosse.
- Utilizzare solo pile idonee.
- Inserire le pile rispettando la polarità corretta.
- Smaltire le pile in modo corretto. Non gettare le pile nel fuoco. Le pile potrebbero esplodere o perdere liquido.

---

## SMALTIMENTO

---



Se sul prodotto è presente la figura a sinistra (il cassonetto dei rifiuti mobile sbarrato), si applica la direttiva europea 2012/19/UE. Questi prodotti non possono essere smaltiti con i rifiuti normali. Informarsi sulle disposizioni vigenti in merito alla raccolta separata di dispositivi elettrici ed elettronici. Non smaltire i vecchi dispositivi con i rifiuti domestici. Grazie al corretto smaltimento dei vecchi dispositivi, si proteggono il pianeta e la salute delle persone da possibili conseguenze negative. Il riciclo di materiali aiuta a ridurre il consumo di materie prime.

Il prodotto contiene batterie che in base alla direttiva europea 2006/66/CE non possono essere smaltite con i normali rifiuti domestici. Informarsi sulle disposizioni vigenti relative alla raccolta differenziata delle batterie. Grazie al corretto smaltimento dei vecchi dispositivi, si proteggono il pianeta e la salute delle persone da possibili conseguenze negative.



### Dichiarazione di conformità

Produttore: Chal-Tec GmbH, Wallstraße 16, 10179 Berlino, Germania.

Questo prodotto è conforme alle seguenti direttive europee:

2011/65/UE (RoHS)  
2014/53/UE (RED)  
2014/35/UE (LVD)

Estimado cliente:

Le felicitamos por la adquisición de este producto. Lea atentamente el siguiente manual y siga cuidadosamente las instrucciones de uso con el fin de evitar posibles daños. La empresa no se responsabiliza de los daños ocasionados por un uso indebido del producto o por haber desatendido las indicaciones de seguridad.



---

## DATOS TÉCNICOS

---

Datos Técnicos	72
Indicaciones de seguridad	73
Vista general del aparato	74
Montaje y puesta en funcionamiento	77
Radio	79
Reproducción de CD	79
Reproducción de archivos MP3	80
Crear lista de reproducción de CD	81
Reproducción MP3 desde dispositivos USB	82
Otras características	83
Conexión a Spotify	85
Cambo de pilas en el mando a distancia	86
Indicaciones sobre la retirada del aparato	87

---

## DATOS TÉCNICOS

---

Número de artículo	10031477
Fuente de alimentación	
Entrada	100-240V ~ 50/60 Hz
Salida	5,5 V  2,5 A



---

## INDICACIONES DE SEGURIDAD

---

- Lea todas las indicaciones de uso y seguridad antes de utilizar el aparato.
- Conserve este manual de instrucciones para futuras consultas.
- No utilice el aparato cerca del agua y no lo exponga a la humedad.
- No vierta líquido encima del aparato o en sus ranuras.
- No coloque ningún objeto sobre el dispositivo.
- Mueva el aparato con cuidado. No someta el aparato a movimientos bruscos.
- No bloquee las ranuras del aparato.
- No coloque el aparato cerca de fuentes de calor, como radiadores. No exponga este aparato al sol.
- Conecte el aparato a tomas de corriente que se adecuen a la tensión del mismo.
- El aparato dispone de un sistema de protección contra sobrecalentamiento (fusible).
- Solamente un electricista cualificado debe reemplazar el fusible.
- Limpie el aparato de acuerdo con lo especificado en el manual de instrucciones.
- Desenchufe el aparato de la toma de corriente si no lo utiliza durante un largo periodo de tiempo.
- Las reparaciones deberán ser realizadas por un electricista cualificado si el cable de alimentación o el enchufe están averiados, si se han vertido líquidos o se han dejado caer objetos sobre el aparato, si el aparato se ha visto expuesto al agua o si el aparato no funciona correctamente.
- El enchufe separa el aparato de la fuente de alimentación y debe siempre estar accesible.
- Para evitar accidentes, monte el aparato de acuerdo con lo descrito en las indicaciones de montaje.
- No exponga las pilas a fuentes de calor extremas, como sol, fuego, etc..

VISTA GENERAL DEL APARATO

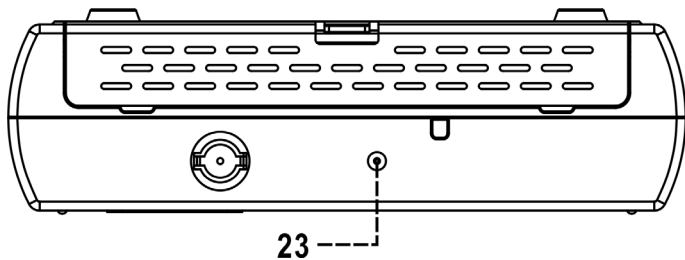
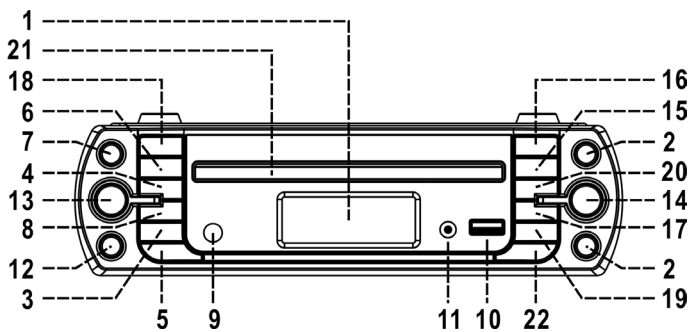

- 1 Pantalla LCD
- 2 Unidad lectora de CD
- 3 Volumen+/-
- 4 Botón abajo
- 5 Atrás
- 6 Menú
- 7 Información/CD/Memoria
- 8 Botón arriba
- 9 Sensor IR para mando a distancia
- 10 Conexión USB
- 11 Conexión AUX
- 12 SLEEP
- 13 Encendido/Apagado/Standby
- 14 Selección de funciones
- 15 Siguiete pista/Siguiete emisora
- 16 Reproducir/Pausar/Detener
- 17 Botón arriba/Derecha
- 18 Temporizador
- 19 Botón abajo/Izquierda
- 20 Pista anterior/Emisora anterior
- 21 Unidad lectora de CD
- 22 Abrir/cerrar la unidad lectora de CD
- 23 Toma para el cable de alimentación

## Mando a distancia

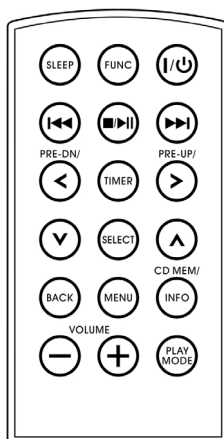

SLEEP	Activar el temporizador de apagado
FUNC	Selección de funciones: Activar CD/Radio/Aux/BT
I /	Encender el aparato/modo Standby
	CD/USB: Pista anterior/siguiente
	CD/USB:
Pre Up-Down/ Left-Right	Radio de internet: Emisora almacenada anterior/ siguiente CD/MP3: Elegir carpeta arriba/abajo Menú: Elegir izquierda/derecha
Timer	Configurar el temporizador
Hoch/runter	Menú: Navegar arriba y abajo
Select	Menú: Confirmar elección
Zurück	Menú: Ir al punto anterior.
Menü	Acceder al menú
Info/CD MEM	Radio de internet: Pulsar para ver información. CD: Mantener pulsado para guardar CD/MP3: Pulsar para activar función ID3
Volume -/+	Aumentar o disminuir el volumen.
Play mode/ Info	CD: Reproducción aleatoria; Repetición USB: Función repetición USB: Reproducción aleatoria

## MONTAJE Y PUESTA EN FUNCIONAMIENTO

### Desembalaje

- Extraiga todas las piezas y retire el material de protección.
- Antes de conectar el aparato a la toma de corriente, compruebe que utilice el voltaje correcto y que haya realizado todas las conexiones.
- No cubra las ranuras de ventilación y deje varios centímetros de espacio para que el aire pueda circular libremente.

### Montaje

1. Utilice la plantilla suministrada para realizar los orificios.
2. Taladre los orificios con un diámetro de 3,5 mm utilizando la plantilla.
3. Monte la placa de montaje debajo del armario colgante con la ayuda de los separadores y tornillos.
4. Instale los rieles de guía de la radio de cocina en la placa de montaje.

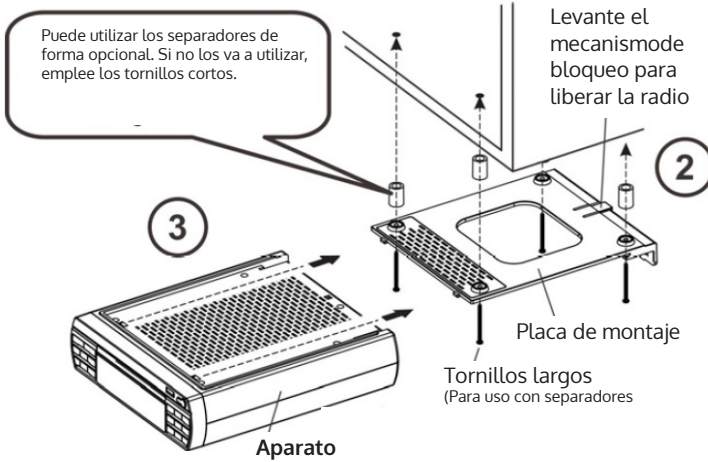
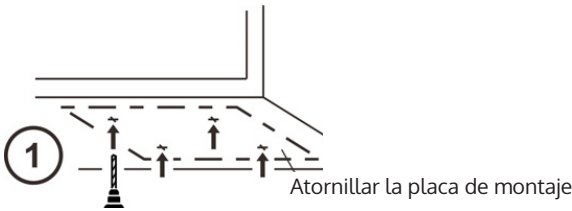

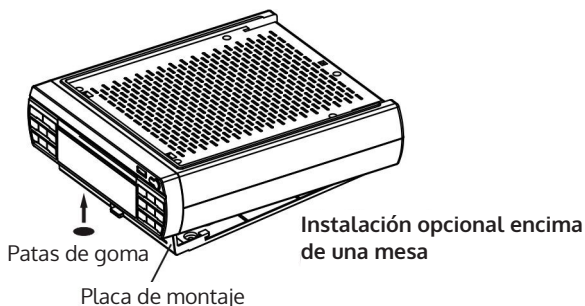

### Conexión

1. Introduzca el cable de alimentación a la toma de corriente. La radio se pone en modo Standby y la pantalla LCD se ilumina.
2. Al poner el aparato en marcha por primera vez, la pantalla indica «STARTING».
3. Tras unos segundos, el aparato activa el asistente de instalación. Al poner el aparato en marcha por primera vez, la pantalla indica «Start now?». Seleccione «Yes». Pulse SELECT para iniciar el asistente de instalación.
4. La radio indicará el formato de la hora. Elija el formato con los botones </> (19/17) y pulse SELECT para confirmar el formato de la hora.
5. A continuación, la radio entra en Configuraciones para buscar actualizaciones. Pulse los botones □/□ para elegir la fuente de las actualizaciones. Pulse SELECT para confirmar y acceder al apartado de zona horaria.
6. Elija la zona horaria con los botones □/□ y pulse SELECT para confirmar y acceder al apartado de horario de verano.
7. Navegue con los botones Izquierda/Derecha para confirmar la elección del horario de verano y para acceder después a la configuración de red.
8. Pulse SELECT para confirmar su región. La radio examina las redes inalámbricas de los alrededores y muestra una lista de las redes disponibles.
9. Elija la red pulsando el botón Arriba/Abajo. Pulse SELECT para confirmar.
10. Seleccione «omitir WPS» con los botones Arriba/Abajo.
11. Ahora se le requerirá introducir una contraseña en su router WLAN.

- Después de introducir la contraseña, elija OK y confirme pulsando SELECT. La radio se conectará automáticamente a su red. Si se ha establecido correctamente la conexión, aparece el siguiente mensaje

---

## RADIO

---

- En modo Radio de internet, pulse Arriba/Abajo (8/3) para elegir «Lista de emisoras».
- Elija «Emisoras» con  $\square/\square$  y confirme pulsando SELECT.
- Con  $\square/\square$  elija el modo de búsqueda como «Países, Género, etc.». Confirme pulsando SELECT.
- Al elegir, por ejemplo, «Países», aparecerá una lista con los diferentes continentes. Elija el continente con los botones  $\square/\square$ , confirme pulsando SELECT y a continuación, elija el país.
- A continuación, aparecerán las emisoras. Elija una emisora con  $\square/\square$  y confirme pulsando SELECT.
- Ajuste el volumen con los botones de volumen.

### Guardar una emisora

- Seleccione la emisora de radio deseada.
- Mantenga pulsada la tecla < o > durante 3 segundos para comenzar a guardar.
- Pulse los botones < y > para elegir la posición de almacenamiento y confirme pulsando SELECT.
- Repita los pasos 1 y 2 para añadir más emisoras.
- Ahora puede acceder a las emisoras guardadas. Para ello, pulse los botones < y >. Elija una emisora con  $\square/\square$  y confirme pulsando SELECT.

---

## REPRODUCCIÓN DE CD

---

### Inicio

- Pulse varias veces el botón Function para seleccionar el modo CD.
- Pulse el botón «Open/Close» para abrir el compartimento de CD.
- Introduzca un CD con la parte impresa mirando hacia arriba. Cierre el compartimento de CD.
- El aparato reconocerá el CD y en la pantalla aparecerá el número de pistas. El CD se reproducirá automáticamente.
- Ajuste el volumen con los botones de volumen.





### Teclas de control

Reproducción/Pausa: Utilice el botón  $\parallel$  para reproducir y pausar las pistas.

Detención: Detenga la reproducción pulsando  $\blacksquare$ .

Pista anterior/siguiente: Pulse :   para ir a la siguiente pista o a la pista anterior.

## REPRODUCCIÓN DE ARCHIVOS MP3

1. Tras reconocer el dispositivo de almacenamiento, en la pantalla aparecerá el número de pistas. El aparato reproduce automáticamente la primera pista.
2. Pulse los botones  y  para elegir la carpeta.
3. Elija una pista pulsando  y .

### Función ID3/Display

Pulse varias veces el botón Info/CD MEM para ver durante la reproducción la información como el nombre de la pista, el álbum, el intérprete o la hora. A continuación, la pantalla volverá a mostrar la hora.

### Requisitos de formato para archivos MP3

- Tasa de bits: 32 kilobits por segundo (kbps), tasa de muestreo: 32 kHz y 44,1 kHz.
- La calidad de la reproducción MP3 de un disco depende de la calidad de la grabación y del método de grabación. Además, el tiempo de reconocimiento de un disco MP3 suele ser más largo que el de un CD convencional.



### Repetición/Reproducción aleatoria

En el modo reproducción, pulse el botón de Reproducción aleatoria/Repetición para elegir entre los diferentes modos de reproducción.

Con la función de repetición REPEAT puede repetir una pista, todas las pistas de una carpeta (solo para archivos MP3) o todas las pistas de un CD.

Con la reproducción aleatoria RANDOM reproducirá todas las pistas en orden aleatorio.





### Para CD

Modo de reproducción	Indicación en la pantalla
Repetir una pista	
Repetir todas las pistas	



Reproducción aleatoria	
Modo desactivado	---

### Para MP3

Wiedergabemodus	Anzeige im Display
Repetir una pista	
Repetir todas las pistas	
Repetir una carpeta	
Reproducción aleatoria	
Modo desactivado	---

---

## CREAR LISTA DE REPRODUCCIÓN DE CD

---

Puede programar el orden de reproducción de hasta 20 pistas. Para ello, pulse ■.

1. Seleccione el modo CD y pause la reproducción.
2. Mantenga pulsado el botón «Info/CD/Mm». En la pantalla aparecerá «Programm».
3. Elija la pista deseada con los botones ►► y ◀◀.
4. Pulse SELECT para guardar la pista.
5. Repita los pasos 3 y 4 para añadir más pistas.
6. Después de añadir todas las pistas deseadas, pulse e ►|| para reproducir el CD en el orden programado.
7. Pulse el botón ■ para finalizar la reproducción. Vuelva a pulsar ■ para eliminar la lista de reproducción.

El modo de programación finalizará automáticamente si durante 10 segundos no introduce ningún cambio.

---

## REPRODUCCIÓN MP3 DESDE DISPOSITIVOS USB

---

### Conexión

La radio puede reproducir archivos MP3 almacenados en dispositivos de memoria USB.

1. Seleccione el modo Standby (o cualquier otro modo excepto modo USB).
2. Conecte el lápiz USB al puerto correspondiente con la parte frontal mirando hacia arriba. Asegúrese de que el lápiz está introducido completamente.

---

Conectar el lápiz con la parte errónea mirando hacia arriba puede dañar la radio. Asegúrese de que la parte correcta mire hacia arriba.

---

3. Encienda la radio y pulse el botón Function para elegir el modo USB. El sistema empezará automáticamente a leer el dispositivo de almacenamiento. La pantalla LCD mostrará el número de los archivos MP3 encontrados.
4. Inicie la reproducción de la misma manera que con un CD.

### Indicaciones

- En modo USB, el aparato solo puede leer los archivos en formato MP3.
- Si conecta un reproductor MP3 al puerto USB, es posible que no se pueda reproducir el contenido debido a la gran variedad de formatos MP3.
- Debido a la Directiva sobre diseño ecológico (EVPG), el aparato se pone automáticamente en modo Standby si durante 15 minutos no reproduce ninguna pista.

### Retirar dispositivo USB

Para retirar el dispositivo de almacenamiento, cambie a la función Entrada Aux o CD. Desconecte la alimentación eléctrica. Retire el dispositivo de almacenamiento de la ranura.

### Función ID3/Display

Pulse varias veces el botón ID3 para ver durante la reproducción la información como el nombre de la pista, el álbum, el intérprete o la hora. A continuación, la pantalla volverá a mostrar la hora.

---

## OTRAS CARACTERÍSTICAS

---

### Temporizador de apagado

Esta función apaga automáticamente la radio después de transcurrir el tiempo elegido.

1. Pulse el botón «Sleep» para elegir entre 15/30/45/60 minutos. En la pantalla aparecerá "⏻". Una vez transcurrido el tiempo elegido, la radio entra automáticamente en modo Standby.
2. Para volver a encender la radio, pulse el botón Standby.

Para cancelar el temporizador de apagado, pulse el botón «Sleep» hasta que en la pantalla desaparezca el símbolo "⏻".

### Temporizador de cocina

La radio dispone de un temporizador de cocina configurable entre 1 - 180 minutos.

1. Mantenga pulsado el botón Timer para acceder a la configuración del temporizador de cocina. En la pantalla aparecerá parpadeando □.
2. Pulse los botones de volumen para elegir los minutos (1 - 180 minutos).
3. Confirme los cambios pulsando TIMER.
4. En el siguiente paso, ajuste el volumen de la alarma con los botones de volumen. Pulse otra vez el botón TIMER para iniciar la cuenta atrás.

#### Indicaciones

- La radio permanece durante 10 segundos en modo Ajustes. La radio vuelve al modo habitual si durante 10 segundos no introduce ningún cambio.
- Puede seguir escuchando música durante la cuenta atrás. La radio emitirá un pitido en lugar de la música cuando finalice el tiempo. Pulse SELECT para desconectar el temporizador. A continuación, volverá a sonar la música.

#### Idiomas

1. Pulse MENU, elija con los botones □/□ «Configuración» y pulse SELECT para confirmar.
2. Elija con los botones □/□ «Idioma» y pulse SELECT para confirmar.
3. Elija con los botones □/□ el idioma deseado y pulse SELECT para confirmar.

#### Restablecer las configuraciones por defecto

1. Pulse MENU, elija con los botones ^/√ «Configuración» y pulse SELECT para confirmar.
2. Con la ayuda de los botones ^/√, elija «Configuración por defecto».

3. Elija con los botones  $\wedge/\vee$  «Sí» y pulse SELECT para confirmar.

### **Entrada AUX**

Conecte un dispositivo externo (como reproductores de CD o MP3, grabadoras portátiles, etc.) a la entrada jack de 3,5 mm situada en la parte frontal de la radio (cable no incluido en el envío).

Una vez introducido el cable, pulse varias veces el botón FUN y elija el modo AUX. Ya puede reproducir la música de su dispositivo externo.

---

## CONEXIÓN A SPOTIFY

---

**Este reproductor tiene una conexión a Spotif**

Usa tu teléfono, tu tablet o tu computadora como control remoto de Spotify. Para más información, entra a [spotify.com/connect](https://spotify.com/connect)



### Licencias

El software Spotify está sujeto a los derechos de uso de terceros, que se encuentran en la siguiente página:

<https://www.spotify.com/connect/third-party-licenses>

Todas las marcas comerciales mencionadas son marcas comerciales de sus respectivas compañías. Errores y omisiones excluidos y sujetos a modificaciones técnicas. Se aplican nuestros términos y condiciones generales.

## CAMBO DE PILAS EN EL MANDO A DISTANCIA

El compartimento de pilas se encuentra en la parte posterior del mando a distancia.

1. Retire el soporte de pilas presionándolo en el centro y extrayéndolo posteriormente.
2. Coloque una nueva pila de botón (tipo CR2025) con la polaridad + mirando hacia arriba.
3. Vuelva a introducir el soporte en el compartimento.

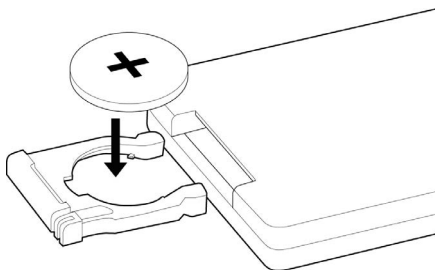

### Indicaciones de seguridad para las pilas

- Solamente un adulto debe cambiar las pilas.
- No intente recargar las pilas no recargables.
- Retire las pilas agotadas.
- Utilice solamente las pilas adecuadas.
- Inserte las pilas con la polaridad correcta.
- Deseche las pilas debidamente. No exponga las pilas al fuego. Las pilas pueden explotar o conllevar la emanación de sustancias tóxicas.

## INDICACIONES SOBRE LA RETIRADA DEL APARATO



Si el aparato lleva adherida la ilustración de la izquierda (el contenedor de basura tachado), entonces rige la directiva europea 2012/19/UE. Este producto no debe arrojarse a un contenedor de basura común. Infórmese sobre las leyes territoriales que regulan la recogida separada de aparatos eléctricos y electrónicos. Respete las leyes territoriales y no arroje aparatos viejos al cubo de la basura doméstica. Una retirada de aparatos conforme a las leyes contribuye a proteger el medio ambiente y a las personas a su alrededor frente a posibles consecuencias perjudiciales para la salud. El reciclaje ayuda a reducir el consumo de materias primas.

El producto contiene pilas sujetas a la Directiva Europea 2006/66/CE, según la cual estas no pueden depositarse en los contenedores destinados a la basura común. Compruebe la normativa de su país con respecto al reciclaje de las pilas usadas. Una gestión adecuada de estos residuos previene consecuencias potencialmente negativas para el medio ambiente y la salud de las personas.



### Declaración de conformidad

Fabricante: Chal-Tec GmbH, Wallstraße 16, 10179 Berlín

Este producto cumple con las siguientes directivas europeas:

2011/65/UE (Refundición RoHS)

2014/53/EU (RED)

2014/35/UE (Baja tensión)

## EU-Konformitätserklärung

Wir, die

**CHAL-TEC GmbH**

Wallstraße 16

10179 Berlin

erklären hiermit, dass der nachfolgend bezeichnete Funkanlagentyp:

Auna Küchenradio, 10031477, 10031880, 10031894,

allen folgenden einschlägigen Bestimmungen entspricht:

Funkanlagenrichtlinie (RED) 2014/53/EU

Niederspannungsrichtlinie 2014/35/EU

EMV-Richtlinie 2014/30/EU

RoHS-Richtlinie 2011/65/EU.

Angewandte harmonisierte Normen:

EN 55032:2015

EN 55020:2007+A11:2011

EN 61000-3-2:2014

EN 61000-3-3:2013

EN 303 345 V1.7.1 (2017-03)

EN 301 489-1 V2.1.1 (2017-02)

EN 301 489-17 V3.1.1 (2017-02)

EN 300 328 V2.1.1 (2016-11)

EN 62311:2008

EN 60065:2014

 **electronic star**  
chal-tec gmbh  
Wallstraße 16 | 10179 Berlin | electronic-star.de

Berlin, 21. März 2018

Martin Meier

Produktmanager

Chal-Tec GmbH - Wallstraße 16 - 10179 Berlin  
Fon: +49 (0) 30 3001385-500  
Fax: +49 (0) 30 3001385-999  
E-Mail: [kontakt@chal-tec.com](mailto:kontakt@chal-tec.com)  
Geschäftsführer: Peter Chaljukwki

Handelsregister: HRB 98598  
Angehörige: Berlin - Charlottenburg  
USt-ID-Nr.: DE 814329549  
VEEE-Nr.: DE 4690833

Bankverbindung: Hypo Vereinsbank  
Konto-Nummer: 353 988 879  
BLZ: 120 208 30  
IBAN: DE91 1202080000005666675  
BIC/SWIFT-Code: HYVEDE33M408









