

STUDIO 5

Elektrischer Kamin
Fireplace Heater
Cheminée électrique
Camino elettrico
Chimenea eléctrica
Elektrische open haard

10031572 10031573



COMFORTING
OMFORTING
FORTINGCOI
TINGCOMFO
COMFORTING
OMFORTING
FORTINGCOI
TINGCOMFO

KLARSTEIN

www.klarstein.com

Hinweis: Das Gerät eignet sich nicht zur Nutzung als primäre Heizquelle.

Note: The device is not suitable for use as a primary heat source.

Remarque : L'appareil ne convient pas en tant que source principale de chauffage.

Nota: il dispositivo non è idoneo ad essere utilizzato come fonte di riscaldamento primaria.

Advertencia: el aparato no es apto para utilizar como fuente de calefacción primaria.

Opmerking: Het toestel is niet geschikt voor gebruik als primair primaire verwarmingsbron.

Sehr geehrter Kunde,

wir gratulieren Ihnen zum Erwerb Ihres Gerätes. Lesen Sie die folgenden Hinweise sorgfältig durch und befolgen Sie diese, um möglichen Schäden vorzubeugen. Für Schäden, die durch Missachtung der Hinweise und unsachgemäßen Gebrauch entstehen, übernehmen wir keine Haftung. Scannen Sie den folgenden QR-Code, um Zugriff auf die aktuellste Bedienungsanleitung und weitere Informationen rund um das Produkt zu erhalten.



INHALTSVERZEICHNIS

Produktdatenblatt 4
Sicherheitshinweise 5
Bedienfeld und Fernbedienung 6
Funktionen und Einstellungen 8
Betriebsmodi 11
Wochen-Timer programmieren 12
Reinigung und Pflege 15
Spezielle Entsorgungshinweise für Verbraucher in Deutschland 16
Hinweise zur Entsorgung 18

English 17
Français 33
Español 47
Italiano 61
Nederlands 75

TECHNISCHE DATEN

Artikelnummer	10031572, 10031573
Stromversorgung	220-240 V ~ 50 Hz
Leistung	1800 W

HERSTELLER & IMPORTEUR (UK)

Hersteller:

Chal-Tec GmbH, Wallstraße 16, 10179 Berlin, Deutschland.

Importeur für Großbritannien:

Berlin Brands Group UK Limited
 PO Box 42
 272 Kensington High Street
 London, W8 6ND
 United Kingdom

PRODUKTDATENBLATT

Modellkennung(en)	10031572, 10031573						
Angabe	Symbol	Wert	Einheit	Angabe	Einheit		
Wärmeleistung			Nur bei elektrischen Speicher-Einzelraumheizgeräten: Art der Regelung der Wärmezufuhr				
Nennwärmeleistung	P_{nom}	1,8	kW	Manuelle Regelung der Wärmezufuhr mit integriertem Thermostat	k.A.		
Mindestwärmeleistung (Richtwert)	P_{min}	0	kW	Manuelle Regelung der Wärmezufuhr mit Rückmeldung der Raum- und/oder Außentemperatur	k.A.		
Maximale kontinuierliche Wärmeleistung	$P_{max,c}$	1,8	kW	Elektronische Regelung der Wärmezufuhr mit Rückmeldung der Raum- und/oder Außentemperatur	k.A.		
Hilfsstromverbrauch			Wärmeabgabe mit Gebläseunterstützung		k.A.		
Bei Nennwärmeleistung (Ventilator-Motor)	$e_{l,max}$	k.A.	kW	Art der Wärmeleistung/Raumtemperaturkontrolle			
Bei Mindestwärmeleistung (Ventilator-Motor)	$e_{l,min}$	k.A.	kW	Einstufige Wärmeleistung, keine Raumtemperaturkontrolle	nein		
Im Bereitschaftszustand	$e_{l,SB}$	k.A.	W	Zwei oder mehr manuell einstellbare Stufen, keine Raumtemperaturkontrolle	nein		
			Raumtemperaturkontrolle mit mechanischem Thermostat		nein		
			Mit elektronischer Raumtemperaturkontrolle		nein		
			Mit elektronischer Raumtemperaturkontrolle und Tageszeitregelung		nein		
			Mit elektronischer Raumtemperaturkontrolle und Wochentagsregelung		ja		
			Sonstige Regelungsoptionen				
			Raumtemperaturkontrolle mit Präsenzerkennung		nein		
			Raumtemperaturkontrolle mit Erkennung offener Fenster		ja		
			Mit Fernbedienungsoption		nein		
			Mit adaptiver Regelung des Heizbeginns		nein		
			Mit Betriebszeitbegrenzung		nein		
Mit Schwarzkugelsensor		nein					
Kontaktangaben	Chal-Tec GmbH, Wallstraße 16, 10179, Berlin, Deutschland						

SICHERHEITSHINWEISE

- Prüfen Sie vor der Benutzung die Spannung auf der Geräteplakette und schließen Sie das Gerät nur an Steckdosen an, die der Spannung des Geräts entsprechen.
- Falls das Netzkabel beschädigt ist, lassen Sie es von einer ausgebildeten Fachkraft ersetzen.
- Stellen Sie den Kamin nicht direkt unter der Steckdose auf.
- Halten Sie einen Meter Abstand zu brennbaren Materialien wie Möbeln, Vorhängen oder Ähnlichem.
- Lassen Sie das Gerät während der Benutzung nicht unbeaufsichtigt.
- Lassen Sie das Gerät nicht unbeaufsichtigt, während es an die Steckdose angeschlossen ist.
- Benutzen Sie das Gerät außerhalb der Reichweite von Kindern. Kinder dürfen das Gerät nur unter Aufsicht bedienen.
- Das Gerät ist nicht für den kommerziellen Gebrauch, sondern nur für Gebrauch im Haushalt und in ähnlichen Umgebungen vorgesehen.
- Benutzen Sie das Gerät nicht wenn es Fehlfunktionen aufweist oder in irgendeiner Form beschädigt wurde.
- Reparaturen dürfen nur von ausgebildeten Fachkräften durchgeführt werden.
- Falsch oder eigenständig ausgeführte Reparaturen stellen ein Verletzungsrisiko dar.
- Verlegen Sie das Netzkabel nicht unter Teppichen oder Läufern.
- Achten Sie darauf, dass das Netzkabel nicht über scharfe Kanten oder heiße Oberflächen verläuft.
- Decken Sie den Kamin nicht ab, um Überhitzen zu vermeiden.
- Benutzen Sie das Gerät nicht mit einem externen Timer, einer ferngesteuerten Steckdose oder einem anderen Gerät, das den Kamin automatisch ein- und ausschaltet.
- Tauchen Sie das Gerät nicht in Wasser oder andere Flüssigkeiten.
- Benutzen Sie das Gerät nicht in der Nähe von Badewannen, Duschen oder Swimmingpools.
- Benutzen Sie das Gerät nicht im Freien.
- Benutzen Sie das Gerät nicht mit nassen Händen.
- Benutzen Sie das Gerät nicht auf oder in der Nähe heißer Oberflächen.
- Benutzen Sie das Gerät nicht mit beschädigtem Netzkabel.
- Ziehen Sie vor der Reinigung den Stecker aus der Steckdose und lassen Sie das Gerät vollständig abkühlen.
- Benutzen Sie zur Reinigung keine Scheuermittel.
- Verwenden Sie nur Zubehör, das vom Hersteller ausdrücklich dafür zugelassen ist.
- Kinder, physisch und körperlich eingeschränkte Menschen sollten das Gerät nur benutzen, wenn sie vorher von einer Aufsichtsperson ausführlich mit den Funktionen und den Sicherheitsvorkehrungen vertraut gemacht wurden.
- Achten Sie darauf, dass Kinder nicht mit dem Gerät spielen.



VORSICHT

Verbrennungsgefahr! Einige Geräteteile können sehr heiß werden.
Achten Sie darauf, dass Sie oder Ihre Kinder sich nicht daran verbrennen.

BEDIENFELD UND FERNBEDIENUNG

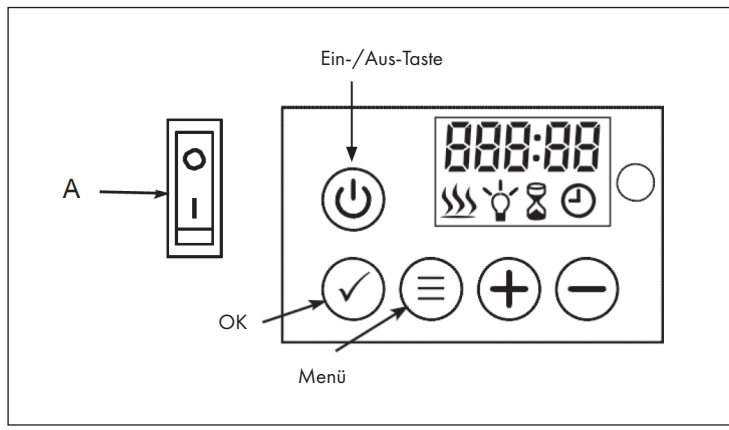
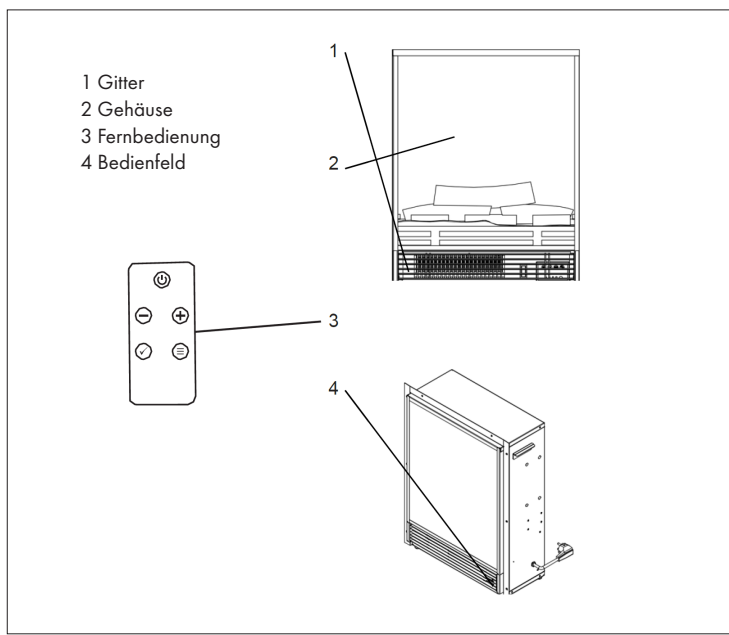

Fernbedienung

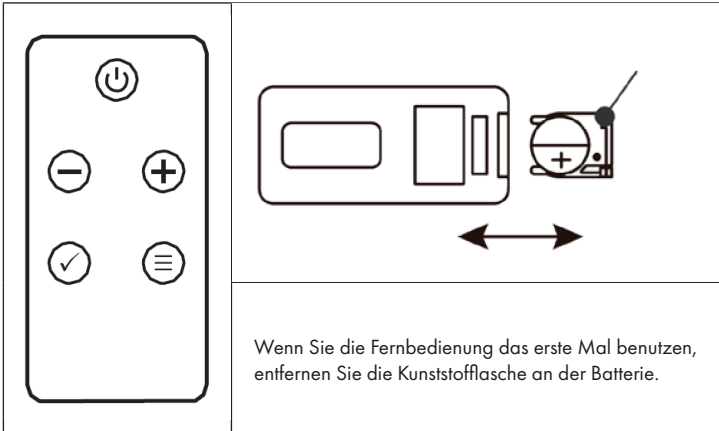

Hinweis: Diese Heizung wird mit einer Fernbedienung geliefert. Um das Gerät mit der Fernbedienung bedienen zu können, muss sich der Hauptschalter (A) in der Stellung ON befinden. Alle Tasten auf der Fernbedienung haben die gleichen Funktionen wie die Tasten auf dem Bedienfeld.

FUNKTIONEN UND EINSTELLUNGEN

Hauptschalter (A)

Öffnen Sie die Abdeckung unten am Gerät und drücken Sie den Knopf A nach unten auf die Position ON.

Ein-/Aus-Taste

Drücken Sie die Ein-/Aus-Taste, um den Flammeneffekt zu starten. Auf dem Display erscheint die folgende Anzeige:

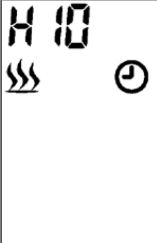
	<ul style="list-style-type: none"> • Das Heizungssymbol wird angezeigt und das Gerät beginnt zu heizen, sofern die Raumtemperatur unter der Standardeinstellung (10°C) liegt. Falls die Temperatur höher als 10°C ist, wird das Symbol nicht angezeigt und das Gerät heizt nicht. • Das Uhrensymbol blinkt und signalisiert, dass noch kein Timer (Zeitschaltuhr) eingestellt wurde. Befolgen Sie die Schritte, die im Kapitel „Betriebsmodi“ unter „Timer-Modus“ beschrieben werden, um den Timer einzustellen.
-----------------------------------------------------------------------------------	------------------------------------------------------------------------------------------------------------------------------------------------------------------------------------------------------------------------------------------------------------------------------------------------------------------------------------------------------------------------------------------------------------------------------------------------------------------------------------------------------------------------------------------

Beim Einschalten des Geräts ertönen zwei kurze Pieptöne, die im Ton höher werden, beim Ausschalten ertönen drei Pieptöne, die im Ton tiefer werden. Beim Einschalten wird die Heizstufe, die Solltemperatur und das Uhrensymbol angezeigt. Die Anzeige verschwindet nach 60 Sekunden, sofern Sie keine Taste drücken. Drücken Sie eine beliebige Taste, um die Anzeige wieder aufzurufen.

Tastensperre

	<p>Halten Sie die Taste OK länger als 6 Sekunden lang gedrückt, um die Tasten zu sperren oder zu entsperren. Sobald die Tasten gesperrt sind, blinkt [LOC] für 6 Sekunden im Display und verschwindet dann. Drücken Sie eine beliebige Taste und [LOC] blinkt erneut. Drücken Sie die Taste OK 6 Sekunden lang, um die Tasten wieder zu entsperren.</p>
------------------------------------------------------------------------------------	---------------------------------------------------------------------------------------------------------------------------------------------------------------------------------------------------------------------------------------------------------------------------------------------------------------------------------------------------------

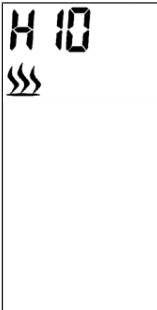

Hinweis: Die Ein-/Aus-Taste ist niemals gesperrt.

Heizung ein- und ausschalten / Schnellstart

	<p>Drücken Sie die Taste (+) oder (-), um die Wärmeeinstellung direkt zu starten (auch wenn ein Wochenprogramm eingestellt ist).</p> <ul style="list-style-type: none"> • Drücken Sie entweder die Taste (+) oder (-), um die aktuelle Temperatur auf dem Bildschirm zu sehen. • Drücken Sie die Taste (+) oder (-), um die gewünschte Temperatur einzustellen. Drücken Sie die Taste OK, um die Einstellung zu bestätigen. Ist die eingestellte Temperatur höher als die vom Gerät erfasste Raumtemperatur, wird die Heizung gestartet. Die Heizung wird nicht gestartet, wenn die eingestellte Temperatur niedriger als die Raumtemperatur ist.
----------------------------------------------------------------------------------	---------------------------------------------------------------------------------------------------------------------------------------------------------------------------------------------------------------------------------------------------------------------------------------------------------------------------------------------------------------------------------------------------------------------------------------------------------------------------------------------------------------------------------------------------------------------------------------------------------------------------------------------------------------------------



Hinweis: Der Temperatur lässt sich von 10~30 °C einstellen. Wählen Sie OFF, um die Heizung auszustellen.

Hohe Heizleistung einstellen

	<p>Drücken Sie auf dem Bedienfeld die Menü-Taste, das Display zeigt H und das blinkende Heizsymbol an.</p>
	<p>Drücken Sie die OK-Taste, um die Temperatur einzustellen. Die voreingestellte Temperatur beträgt 10°C (50°F). Auf dem Display erscheint die linke Anzeige.</p>

Drücken Sie die Taste (+) oder (-), um die Temperatur einzustellen. Ist die eingestellte Temperatur höher als die vom Gerät erfasste Raumtemperatur, wird die Heizung gestartet. Ist die eingestellte Temperatur niedriger als die Raumtemperatur, wird die Heizung nicht gestartet.

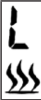
Niedrige Heizleistung einstellen

	Drücken Sie zweimal auf die Menü-Taste, das Display zeigt L und das blinkende Heizsymbol an.
	Drücken Sie die OK-Taste, um die Temperatur einzustellen. Die voreingestellte Temperatur beträgt 10°C (50°F). Auf dem Display erscheint die linke Anzeige.



Drücken Sie die Taste (+) oder (-), um die Temperatur einzustellen. Ist die eingestellte Temperatur höher als die vom Gerät erfasste Raumtemperatur, wird die Heizung gestartet. Ist die eingestellte Temperatur niedriger als die Raumtemperatur, wird die Heizung nicht gestartet.

Zwischen Celsius und Fahrenheit wechseln



Die voreingestellte Temperaturanzeige ist Celsius. Drücken Sie die Menü-Taste 3 Sekunden lang und drücken Sie dann die Taste (+) oder (-), um die Temperaturanzeige von Celsius auf Fahrenheit zu ändern.

Helligkeit einstellen

Die Helligkeitsregelung dient zur Auswahl der gewünschten Flammenhelligkeit.

	Drücken Sie mehrmals auf die Menü-Taste, um in die Helligkeitseinstellung zu gelangen. Das Display zeigt [bri] und das blinkende Glühbirnensymbol an.
	Drücken Sie die OK-Taste, um die Helligkeitseinstellung zu starten. Drücken Sie die Taste (+) oder (-), um die gewünschte Helligkeitsstufe auszuwählen.

Laufzeit einstellen

	Drücken Sie mehrmals auf die Menü-Taste, um in die Timereinstellung zu gelangen. Das Display zeigt [Hour] und das blinkende Timersymbol an.
	Drücken Sie die OK-Taste, um die Timereinstellung zu starten. Drücken Sie die Taste (+) oder (-), um eine gewünschte Laufzeit zwischen 0-9 Stunden einzustellen. Im Display wird die eingestellte Zeit angezeigt.

BETRIEBSMODI

Modus auswählen

Drücken Sie mehrmals auf die Menü-Taste, um in die Betriebsmodi zu gelangen. Das Display zeigt [ModE] an. Drücken Sie auf OK, um die Moduseinstellung zu öffnen und benutzen Sie die Taste (+) oder (-), um den gewünschten Modus auszuwählen.

Offenes-Fenster-Modus





Drücken Sie mehrmals auf die Menü-Taste, um in die Betriebsmodi [ModE] zu gelangen. Drücken Sie auf OK, um die Moduseinstellung zu öffnen und benutzen Sie die Taste (+) oder (-), um den Offenes-Fenster-Modus auszuwählen. Das Display zeigt [OPEN] an.

Drücken Sie zur Bestätigung auf OK und benutzen Sie die Taste (+) oder (-), um ON (ein) oder OFF (aus) auszuwählen:

Nach dem Aktivieren der Offenes-Fenster-Erkennung schaltet das Gerät die Heizung automatisch ab, wenn es erkennt, dass die Raumtemperatur innerhalb von 10 Minuten um mehr als 4°C gesunken ist. Die Heizung setzt für 20 Minuten aus.

Um die Heizung neu zu starten, stellen Sie die gewünschte Temperatur neu ein und drücken Sie die OK-Taste, um die Einstellung zu bestätigen. Nach dem Zurücksetzen der Temperatur wird die Erkennung geöffneter Fenster auf OFF (aus) gesetzt.

Aktuellen Wochentag und Uhrzeit einstellen

	<p>Drücken Sie mehrmals auf die Taste MENU, um in die Betriebsmodi [ModE] zu gelangen. Drücken Sie auf OK, um die Timereinstellung zu öffnen und benutzen Sie die Taste (+) oder (-), um den Timer-Modus auszuwählen. Das Display zeigt [TIME] an.</p>
	<p>Drücken Sie OK, um die Timereinstellung zu öffnen und benutzen Sie die Taste (+) oder (-), um den gewünschten Tag auszuwählen, für den Sie einen Timer einstellen möchten. D1 = Montag, D2 = Dienstag, D3 = Mittwoch, D4 = Donnerstag, D5 = Freitag, D6 = Samstag, D7 = Sonntag.</p>
	<p>Drücken Sie auf OK und benutzen Sie die Taste (+) oder (-), um die Stunde einzustellen.</p>
	<p>Drücken Sie auf OK und benutzen Sie die Taste (+) oder (-), um die Minuten einzustellen. Drücken Sie dann erneut auf OK, um die Einstellung zu speichern.</p>

Hinweis: Sie können die Timereinstellung jederzeit verlassen, indem Sie auf die Menü-Taste drücken. Im Falle eines Stromausfalls blinkt das Timer-Symbol (Uhr) permanent und signalisiert damit, dass kein Timer eingestellt wurde. In diesem Fall müssen Sie den Timer erneut programmieren.

WOCHEN-TIMER PROGRAMMIEREN

Hinweis: Bevor Sie den Wochen-Timer programmieren können, müssen Sie zuerst den aktuellen Wochentag und die aktuelle Uhrzeit einstellen (siehe Aktuellen Wochentag und Uhrzeit einstellen).

Voreingestellte Programme

P1 (Programm 1)

Das Gerät heizt Montag bis Freitag ab 05:15 Uhr für 4 Stunden mit hoher Heizleistung.

P2 (Programm 2)

Das Gerät heizt Samstag bis Sonntag ab 6:20 Uhr für 4 Stunden mit niedriger Heizleistung.

P3 (Programm 3)

Das Gerät heizt Montag bis Freitag ab 17:45 Uhr für 4 Stunden mit hoher Heizleistung.



P4 (Programm 4)

Das Gerät heizt Samstag bis Sonntag ab 16:30 Uhr für 4 Stunden mit niedriger Heizleistung.

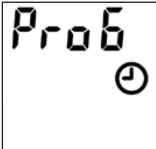
Voreingestelltes Programm auswählen

	<p>Drücken Sie mehrmals auf die Menü-Taste, um in die Betriebsmodi [ModE] zu gelangen. Drücken Sie auf OK, um die Moduseinstellung zu öffnen und benutzen Sie die Taste (+) oder (-), um den Programm-Modus auszuwählen. Das Display zeigt [ProG] an.</p>
----------------------------------------------------------------------------------	-----------------------------------------------------------------------------------------------------------------------------------------------------------------------------------------------------------------------------------------------------------

Drücken Sie zur Bestätigung auf OK und benutzen Sie die Taste (+) oder (-), um ON (ein) oder OFF (aus) auszuwählen. Drücken Sie zur Bestätigung erneut OK. Sie können die Timereinstellung jederzeit verlassen, indem Sie auf MENU drücken.

	
----------------------------------------------------------------------------------	-----------------------------------------------------------------------------------









Wochen-Timer manuell einstellen

	<p>Drücken Sie mehrmals auf die Menü-Taste, um in die Betriebsmodi [ModE] zu gelangen. Drücken Sie auf OK, um die Moduseinstellung zu öffnen und benutzen Sie die Taste (+) oder (-), um den Manuellen Modus auszuwählen. Das Display zeigt [MANU] an. Drücken Sie zur Bestätigung auf OK.</p>
-----------------------------------------------------------------------------------	------------------------------------------------------------------------------------------------------------------------------------------------------------------------------------------------------------------------------------------------------------------------------------------------

- Drücken Sie auf [+] oder [-]. um den ersten Tag für die Programmierung auszuwählen. Drücken Sie zur Bestätigung auf OK.
- Drücken Sie auf [+] oder [-]. um den letzten Tag für die Programmierung auszuwählen. Drücken Sie zur Bestätigung auf OK.

Beispiel für einen manuell eingestellten Wochen-Timer

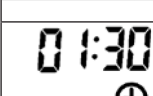
Hinweis: Mehrere programmierte Heiz-Zeiträume können für einen Tag genutzt werden. Ein programmierter Heiz-Zeitraum kann ebenso für mehrere Tage verwendet werden.

	Im linken Beispiel ist Montag (d1) der erste Tag für die Programmierung und am Sonntag (d7) der letzte Tag für die Programmierung.
	Drücken Sie die Taste (+) oder (-), um die Heizstufe zu wählen: H = hohe Heizleistung, L = niedige Heizleistung.
	Drücken auf OK, um die Auswahl zu bestätigen.
	Drücken Sie die Taste (+) oder (-), um die gewünschte Temperatur einzustellen. Drücken auf OK, um die Auswahl zu bestätigen.
	Drücken Sie die Taste (+) oder (-), um die Stunde auszuwählen, in der die Heizung angehen soll. Drücken auf OK, um die Auswahl zu bestätigen.
	Drücken Sie die Taste (+) oder (-), um die Minuten auszuwählen, in denen die Heizung angehen soll. Mit jedem Tastendruck wird die Minutenanzeige um 5 Minuten erhöht. Drücken auf OK, um die Auswahl zu bestätigen.
	Drücken Sie die Taste (+) oder (-), um einzustellen, wie lange die Heizung laufen soll. Mit jedem Tastendruck wird die Anzeige um 30 Minuten erhöht. Drücken auf OK, um die Auswahl zu bestätigen.
	Jetzt ist die Einstellung des 1. Heiz-Zeitraums des Programms abgeschlossen. Auf dem Display erscheint [CON] (bestätigt). Hinweis: Das Programm kann nicht bis in den nächsten Tag hinein laufen. Die maximale Dauer darf daher Mitternacht nicht überschreiten. Das heißt: wenn die Startzeit 20:30 Uhr ist und sie für die Dauer 4 Stunden einstellen, endet das Programm nach 3:30, weil dann Mitternacht ist. Um einen 2. Heiz-Zeitraum einzustellen, drücken Sie auf OK. Wenn Sie den 2. Heiz-Zeitraum eingestellt haben, drücken Sie erneut auf OK und das Display kehrt Tagesauswahl für den 2. Heiz-Zeitraum zurück.
	Um die Einstellung abzuschließen, drücken Sie die Taste (+) oder (-), bis [FINSH] im Display erscheint. Drücken Sie dann OK, um die Programmierung abzuschließen.

Hinweis: Damit vorgenommene Einstellungen gespeichert werden, müssen Sie immer auf die Taste OK drücken. Es können maximal 8 Heiz-Zeiträume für ein Programm programmiert werden.

Nachdem die manuellen Einstellung für den Wochen-Timer abgeschlossen ist, überschreibt das ausgewählte Programm die voreingestellten Standardwerte.

REINIGUNG UND PFLEGE

Hinweis: Trennen Sie das Gerät vor der Reinigung oder Wartung immer vom Stromnetz.

- Verwenden Sie niemals scharfe Reinigungsmittel, chemische Mittel oder Lösemittel, da sie die Kunststoffteile beschädigen.#
- Lassen Sie das Gerät vor der Reinigung vollständig abkühlen.
- Um Brand- und Stromschlaggefahr zu vermeiden, achten Sie darauf, dass kein Wasser ins Gerät eindringt.
- Reinigen Sie die Außenwand des Gerätes Reiben mit einem weichen, feuchten Tuch, entweder mit oder ohne Spülmittel.
- Reinigen Sie regelmäßig die Luftein- und Luftauslässe.

SPEZIELLE ENTSORGUNGSHINWEISE FÜR VERBRAUCHER IN DEUTSCHLAND

Entsorgen Sie Ihre Altgeräte fachgerecht. Dadurch wird gewährleistet, dass die Altgeräte umweltgerecht verwertet und negative Auswirkungen auf die Umwelt und menschliche Gesundheit vermieden werden. Bei der Entsorgung sind folgende Regeln zu beachten:

- Jeder Verbraucher ist gesetzlich verpflichtet, Elektro- und Elektronikaltgeräte (Altgeräte) sowie Batterien und Akkus getrennt vom Hausmüll zu entsorgen. Sie erkennen die entsprechenden Altgeräte durch folgendes Symbol der durchgestrichene Mülltonne (WEEE Symbol). 
- Sie haben Altbatterien und Altakkumulatoren, die nicht vom Altgerät umschlossen sind, sowie Lampen, die zerstörungsfrei aus dem Altgerät entnommen werden können, vor der Abgabe an einer Entsorgungsstelle vom Altgerät zerstörungsfrei zu trennen.
- Bestimmte Lampen und Leuchtmittel fallen ebenso unter das Elektro- und Elektronikgesetz und sind dementsprechend wie Altgeräte zu behandeln. Ausgenommen sind Glühlampen und Halogenlampen. Entsorgen Sie Glühlampen und Halogenlampen bitte über den Hausmüll, sofern Sie nicht das WEEE Symbol tragen.
- Jeder Verbraucher ist für das Löschen von personenbezogenen Daten auf dem Elektro- bzw. Elektronikgerät selbst verantwortlich.

Rücknahmepflicht der Verreiber

Vertreiber mit einer Verkaufsfläche für Elektro- und Elektronikgeräte von mindestens 400 Quadratmetern sowie Verreiber von Lebensmitteln mit einer Gesamtverkauffläche von mindestens 800 Quadratmetern, die mehrmals im Kalenderjahr oder dauerhaft Elektro- und Elektronikgeräte anbieten und auf dem Markt bereitstellen, sind verpflichtet,

- 1 bei der Abgabe eines neuen Elektro- oder Elektronikgerätes an einen Endnutzer ein Altgerät des Endnutzers der gleichen Geräteart, das im Wesentlichen die gleichen Funktionen wie das neue Gerät erfüllt, am Ort der Abgabe oder in unmittelbarer Nähe hierzu unentgeltlich zurückzunehmen und
- 2 auf Verlangen des Endnutzers Altgeräte, die in keiner äußeren Abmessung größer als 25 Zentimeter sind, im Einzelhandelsgeschäft oder in unmittelbarer Nähe hierzu unentgeltlich zurückzunehmen; die Rücknahme darf nicht an den Kauf eines Elektro- oder Elektronikgerätes geknüpft werden und ist auf drei Altgeräte pro Geräteart beschränkt.

- Bei einem Vertrieb unter Verwendung von Fernkommunikationsmitteln ist die unentgeltliche Abholung am Ort der Abgabe auf Elektro- und Elektronikgeräte der Kategorien 1, 2 und 4 gemäß § 2 Abs. 1 ElektroG, nämlich „Wärmeüberträger“, „Bildschirmgeräte“ (Oberfläche von mehr als 100 cm²) oder „Großgeräte“ (letztere mit mindestens einer äußeren Abmessung über 50 Zentimeter) beschränkt. Für andere Elektro- und Elektronikgeräte (Kategorien 3, 5 ,6) ist Rückgabemöglichkeit in zumutbarer Entfernung zum jeweiligen Endnutzer zu gewährleisten
- Altgeräte dürfen kostenlos auf dem lokalen Wertstoffhof oder in folgenden Sammelstellen in Ihrer Nähe abgegeben werden: www.take-e-back.de
- Für Elektro- und Elektronikgeräte der Kategorien 1, 2 und 4 an bieten wir auch die Möglichkeit einer unentgeltlichen Abholung am Ort der Abgabe. Beim Kauf eines Neugeräts haben Sie die Möglichkeit eine Altgerätabholung über die Webseite auszuwählen.
- Batterien können überall dort kostenfrei zurückgegeben werden, wo sie verkauft werden (z. B. Super-, Bau-, Drogeriemarkt). Auch Wertstoff- und Recyclinghöfe nehmen Batterien zurück. Sie können Batterien auch per Post an uns zurücksenden. Altbatterien in haushaltsüblichen Mengen können Sie direkt bei uns von Montag bis Freitag zwischen 08:00 und 16:00 Uhr unter der folgenden Adresse unentgeltlich zurückgeben:

Chal-Tec Fulfillment GmbH
Norddeutschlandstr. 3
47475 Kamp-Lintfort

- Wichtig zu beachten ist, dass Lithiumbatterien aus Sicherheitsgründen vor der Rückgabe gegen Kurzschluss gesichert werden müssen (z. B. durch Abkleben der Pole).
- Finden sich unter der durchgestrichenen Mülltonne auf der Batterie zusätzlich die Zeichen Cd, Hg oder Pb ist das ein Hinweis darauf, dass die Batterie gefährliche Schadstoffe enthält. (»Cd« steht für Cadmium, »Pb« für Blei und »Hg« für Quecksilber).

Hinweis zur Abfallvermeidung

Indem Sie die Lebensdauer Ihrer Altgeräte verlängern, tragen Sie dazu bei, Ressourcen effizient zu nutzen und zusätzlichen Müll zu vermeiden. Die Lebensdauer Ihrer Altgeräte können Sie verlängern indem Sie defekte Altgeräte reparieren lassen. Wenn sich Ihr Altgerät in gutem Zustand befindet, könnten Sie es spenden, verschenken oder verkaufen.

HINWEISE ZUR ENTSORGUNG



Wenn es in Ihrem Land eine gesetzliche Regelung zur Entsorgung von elektrischen und elektronischen Geräten gibt, weist dieses Symbol auf dem Produkt oder auf der Verpackung darauf hin, dass dieses Produkt nicht im Hausmüll entsorgt werden darf. Stattdessen muss es zu einer Sammelstelle für das Recycling von elektrischen und elektronischen Geräten gebracht werden. Durch regelkonforme Entsorgung schützen Sie die Umwelt und die Gesundheit Ihrer Mitmenschen vor negativen Konsequenzen. Informationen zum Recycling und zur Entsorgung dieses Produkts, erhalten Sie von Ihrer örtlichen Verwaltung oder Ihrem Hausmüllentsorgungsdienst.

Dieses Produkt enthält Batterien. Wenn es in Ihrem Land eine gesetzliche Regelung zur Entsorgung von Batterien gibt, dürfen die Batterien nicht im Hausmüll entsorgt werden. Informieren Sie sich über die örtlichen Bestimmungen zur Entsorgung von Batterien. Durch regelkonforme Entsorgung schützen Sie die Umwelt und die Gesundheit Ihrer Mitmenschen vor negativen Konsequenzen.

Dear Customer,

Congratulations on purchasing this device. Please read the following instructions carefully and follow them to prevent possible damages. We assume no liability for damage caused by disregard of the instructions and improper use. Scan the QR code to get access to the latest user manual and more product information.



CONTENT

Product Data Sheet 20
Safety Instructions 21
Control Panel and Remote Control 22
Functions and Settings 24
Operating Modes 27
Program Weekly Timer 28
Cleaning and Care 31
Disposal Considerations 32
Fiche technique 33

TECHNICAL DATA

Item number	10031572, 10031573
Power supply	220-240 V ~ 50 Hz
Power	1800 W

MANUFACTURER & IMPORTER (UK)

Manufacturer:

Chal-Tec GmbH, Wallstrasse 16, 10179 Berlin, Germany.

Importer for Great Britain:

Berlin Brands Group UK Limited
 PO Box 42
 272 Kensington High Street
 London, W8 6ND
 United Kingdom

PRODUCT DATA SHEET

Model identifier(s):	10031572, 10031573						
Item	Symbol	Value	Unit	Item	Unit		
Heat output				Type of heat input, for electric storage local space heaters only			
Nominal heat output	P_{nom}	1.8	kW	manual heat charge control, with integrated thermostat	N/A		
Minimum heat output (indicative)	P_{min}	0	kW	manual heat charge control with room and/or outdoor temperature feedback	N/A		
Maximum continuous heat output	$P_{max,c}$	1.8	kW	electronic heat charge control with room and/or outdoor temperature feedback	N/A		
Auxiliary electricity consumption				fan assisted heat output	N/A		
At nominal heat output (fan motor)	e_{max}^{el}	N/A	kW	Type of heat output/room temperature control			
At minimum heat output (fan motor)	e_{min}^{el}	N/A	kW	single stage heat output and no room temperature control	no		
In standby mode	e_{sb}^{el}	N/A	W	Two or more manual stages, no room temperature control	no		
				with mechanic thermostat room temperature control	no		
				with electronic room temperature control	no		
				electronic room temperature control plus day timer	no		
				electronic room temperature control plus week timer	yes		
				Other control options (multiple selections possible)			
				room temperature control, with presence detection	no		
				room temperature control, with open window detection	yes		
				with distance control option	no		
				with adaptive start control	no		
				with working time limitation	no		
with black bulb sensor	no						
Contact details	Chal-Tec GmbH, Wallstraße 16, 10179, Berlin, Germany						

SAFETY INSTRUCTIONS

- Do not use the appliance until it is securely fixed as described in this manual.
- Check that the voltage indicates on the data plate corresponds with that of the local network before connecting the appliance to the mains power supply.
- If the supply cord is damaged, it must be replaced by a qualified engineer in order to avoid a hazard.
- The fireplace heater must not be positioned directly under the power socket.
- Keep furniture, curtains and other flammable material at least 1 meter away from the appliance.
- Do not leave the appliance unattended during use.
- Do not leave the appliance unattended whilst connected to the mains supply.
- Keep out of reach of children and do not allow them to operate this appliance.
- This appliance is intended for household use only and should not be used for industrial purposes.
- Do not operate this appliance after a malfunction or after being damaged in any way.
- Repairs to electrical appliances should only be performed by a qualified electrician.
- Improper repairs may place user at serious risk.
- Do not run the mains cable under carpets, rugs, etc.
- Do not allow the mains cable to hang over sharp edges or come in contact with hot surfaces.
- In order to avoid overheating, do not cover the heater.
- Do not use this heater with a programmer, timer, separate remote control system or any other device that switches the heater on automatically, since a fire risk exists if the heater is covered or positioned incorrectly.
- Never immerse the product in water or any other liquid for any reasons.
- Do not use this heater in the immediate surroundings of a bath, a shower or a swimming pool.
- Do not use the appliance outdoors.
- Do not use if you have wet hands.
- Never use the appliance on or near hot surfaces.
- Do not operate with a damaged cord.
- Before cleaning the appliance, make sure it is unplugged from the power and that it is completely cooled.
- Do not clean the appliance with abrasive chemicals.
- Never use accessories that are not recommended or supplied by the manufacturer. It could cause danger to the user or damage to the appliance.
- This appliance is not intended for use by persons (including children) with reduced Physical, sensory or mental capabilities, or lack of experience and knowledge unless they have been given supervision or instruction concerning use of the appliance by a person responsible for their safety.
- Children should be supervised to ensure that they do not play with the appliance.



CAUTION

Risk of burns! Some parts of this product can become very hot and cause burns. Particular attention has to be given where children and vulnerable people are present.

CONTROL PANEL AND REMOTE CONTROL

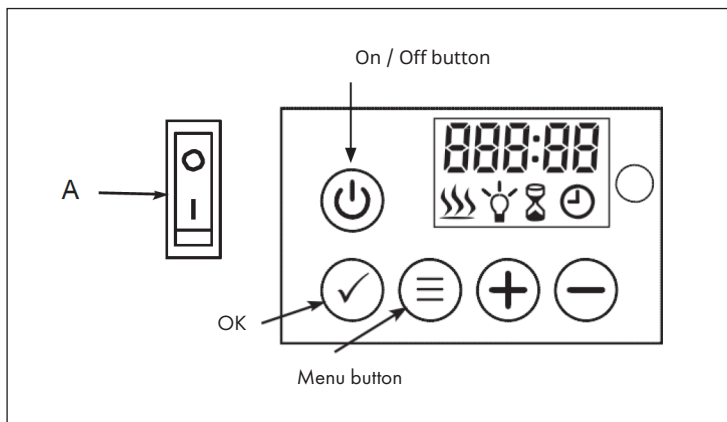
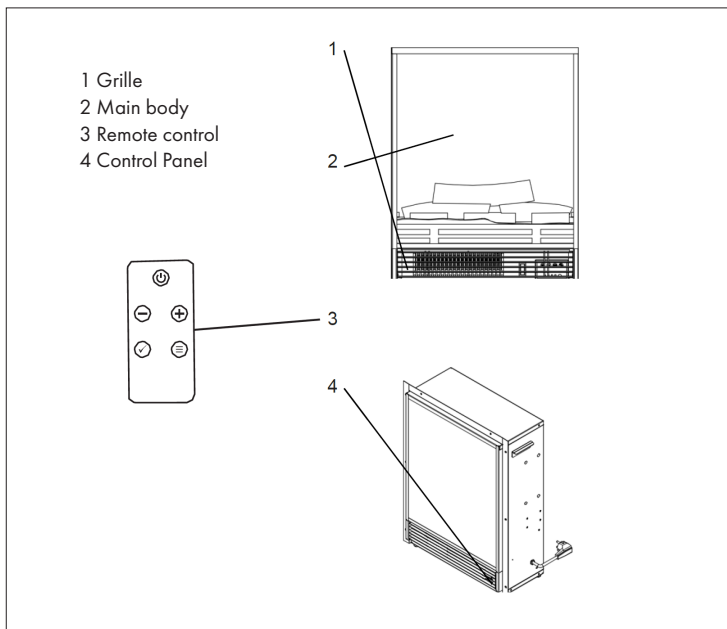

Remote Control

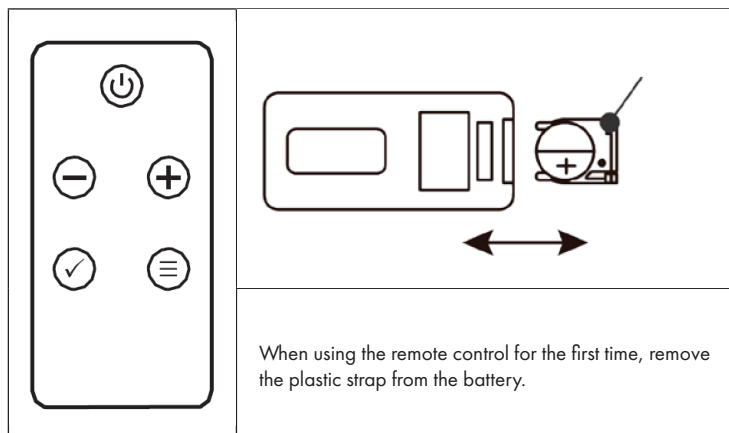

Note: This heater comes with a remote control. To operate the device with the remote control, the main switch (A) must be in the ON position. All buttons on the remote control have the same functions as the buttons on the control panel.

FUNCTIONS AND SETTINGS

Main switch (A)

Open the cover on the bottom of the unit and press button A down to the ON position.

On / Off button

Press the on / off button to start the flame effect. The following will appear on the display:

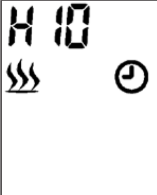
	<ul style="list-style-type: none"> • The heating symbol will be displayed and the appliance will start to heat if the room temperature is below the standard setting (10 ° C). If the temperature is higher than 10 ° C, the icon will not be displayed and the unit will not heat up. • The clock symbol will flash to indicate that no timer has yet been set. Follow the steps described in the „Operating Modes“ section under „Timer Mode“ to set the timer.
-----------------------------------------------------------------------------------	-------------------------------------------------------------------------------------------------------------------------------------------------------------------------------------------------------------------------------------------------------------------------------------------------------------------------------------------------------------------------------------------------------------------------------------------------------------------------------------------

When the unit is switched on, two short beeps will sound, increasing in tone. When it is switched off, three beeps will sound, which will decrease in tone. When switching on, the heating level, the setpoint temperature and the clock symbol will be displayed. The display disappears after 60 seconds unless you press a key. Press any key to return to the display.

Key lock

	<p>Press and hold the OK button for more than 6 seconds to lock or unlock the keys. As soon as the keys are locked, [LOC] flashes on the display for 6 seconds and then disappears. Press any key and [LOC] will flash again. Press the OK button for 6 seconds to unlock the keys.</p>
------------------------------------------------------------------------------------	-----------------------------------------------------------------------------------------------------------------------------------------------------------------------------------------------------------------------------------------------------------------------------------------



Note: The On / Off button (B) is never locked.

Switch heating on / off / quick start

	<p>Press the (+) or (-) button to start the heat setting directly (even if a weekly program is set).</p> <ul style="list-style-type: none"> • Press either the (+) or (-) button to see the current temperature on the screen. • Press the (+) or (-) button to set the desired temperature. Press the OK button to confirm the setting. If the set temperature is higher than the room temperature detected by the device, the heating will start. The heater will not start if the set temperature is lower than the room temperature.
----------------------------------------------------------------------------------	------------------------------------------------------------------------------------------------------------------------------------------------------------------------------------------------------------------------------------------------------------------------------------------------------------------------------------------------------------------------------------------------------------------------------------------------------------------------------------------------------------------------------------------------------------------



Note: The temperature can be set between 10~30 °C. Select OFF to turn the heater off.

Set high heat output

	<p>Press the MENU button on the control panel, the display will show H and the flashing heating symbol.</p>
	<p>Press the OK button to set the temperature. The default temperature is 10 °C (50 °F). The image at left will appear on the display.</p>

Press the (+) or (-) button to set the temperature. If the set temperature is higher than the room temperature detected by the device, the heating will start. If the set temperature is lower than the room temperature, the heating will not start.

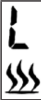
Set low heat output

	Press the MENU button twice, the display will show L and the flashing heating symbol.
	Press the OK button to set the temperature. The default temperature is 10 °C (50 °F). The image at left will appear on the display.



Press the (+) or (-) button to set the temperature. If the set temperature is higher than the room temperature detected by the device, the heating will start. If the set temperature is lower than the room temperature, the heating will not start.

Switch between Celsius and Fahrenheit



The default temperature display is Celsius. Press the D (MENU) button for 3 seconds, then press the (+) or (-) button to change the temperature display from Celsius to Fahrenheit.

Adjust brightness

The brightness control is used to select the desired flame brightness.

	Press the MENU button repeatedly to enter the brightness setting. The display will show [bri] and the flashing light bulb icon.
	Press the OK button to start the brightness adjustment. Press the (+) or (-) button to select the desired brightness level.

Set runtime

	Press the MENU button repeatedly to enter the timer setting. The display will show [Hour] and the flashing timer icon.
	Press the OK button to start the timer setting. Press the (+) or (-) button to set the desired time between 0-9 hours. The display will show the set time.

OPERATING MODES

Select mode



Press the MENU button repeatedly to enter the operating modes. The display will show [ModE]. Press OK to enter the mode setting and use the (+) or (-) button to select the desired mode.

Open window mode



Press the MENU button several times to enter the [ModE] operating modes. Press OK to enter the mode setting and use the (+) or (-) button to select the open window mode. The display will show [OPEN].



Press OK to confirm and use the (+) or (-) button to select ON or OFF:



After activating the open window detection, the unit automatically turns off the heater when it detects that the room temperature has dropped more than 4 °C within 10 minutes. The heater will turn off for 20 minutes.

To restart the heater, reset the desired temperature and press the OK button to confirm the setting. After resetting the temperature, open window detection is set to OFF.

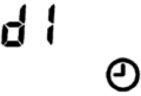
Setting the Current Weekday and Time

	<p>Press the MENU button several times to enter the [ModE] operating modes. Press OK to enter the timer setting and use the (+) or (-) button to select the timer mode. The display will show [TIME].</p>
	<p>Press OK to enter the timer setting and use the (+) or (-) button to select the desired day for which you want to set a timer. D1 = Monday, D2 = Tuesday, D3 = Wednesday, D4 = Thursday, D5 = Friday, D6 = Saturday, D7 = Sunday.</p>
	<p>Press OK and use the (+) or (-) button to set the hour.</p>
	<p>Press OK and use the (+) or (-) button to set the minute. Then press OK again to save the setting.</p>

Note: You can exit the timer setting at any time by pressing MENU. In the event of a power failure, the timer icon (clock) will blink continuously, signaling that no timer has been set. In this case, you must reprogram the timer.

PROGRAM WEEKLY TIMER

Note: Before you can program the week timer, you must first set the current weekday and time (see Setting the Current Weekday and Time).

There are 3 pre-set programs available. Each program includes one period or several periods of time in which the fireplace will heat. Outside of these periods of time, the fireplace will not heat. The period of one program may overlap with the period of another program.

Preset programs

P1 (program 1)

Monday to Friday from 05:15 for 4 hours high heating.

P2 (program 2)

Saturday to Sunday from 06:20 for 4 hours low heating.

P3 (program 3)

Monday to Friday from 17:45 for 4 hours high heating.

P4 (Programm 4)

Saturday to Sunday from 16:30 for 4 hours low heating.

Select preset program

	<p>Press the MENU button several times to enter the [ModE] operating modes. Press OK to enter the mode setting and use the (+) or (-) button to select the program mode. The display will show [ProG].</p>
----------------------------------------------------------------------------------	------------------------------------------------------------------------------------------------------------------------------------------------------------------------------------------------------------

Press button + or - to select "ON" or "OFF" to turn on or turn off the weekly program. Press OK to validate. To exit the setting during operation, press button MENU.

	
----------------------------------------------------------------------------------	-----------------------------------------------------------------------------------









Manual Setting for Weekly Programming

	<p>Press button MENU to select "ModE" menu. Press OK to validate, then button + or - to access Manual Setting MANU. Press OK to validate.</p>
----------------------------------------------------------------------------------	-----------------------------------------------------------------------------------------------------------------------------------------------

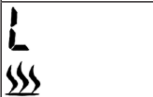
- Press button [+] or [-] to select the first activation day. Press OK to validate.
- Press [+] or [-] to select the last activation day. Press OK to validate.

Example of a manually set weekly timer

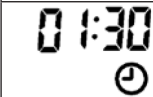
Note: Several programmed heating periods can be used for one day. A programmed heating period can also be used for several days.

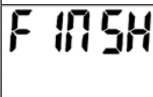
	For selecting "d1" (Monday) as first activation day, and "d7" (Sunday) as last activation day.
	Press the (+) or (-) button to select the heating level: H = high heat output, L = low heat output.
	Press OK to confirm the selection
	Press the (+) or (-) button to set the desired temperature. Press OK to confirm the selection.
	Press the (+) or (-) button to select the hour at which to start the heating. Press OK to confirm the selection.
	Press the (+) or (-) button to select the minute at which to start the heating. Each press of the button increases the minute display by 5 minutes. Press OK to confirm the selection.
	Press the (+) or (-) button to set how long the heater will run. Each press of the button increases the display by 30 minutes. Press OK to confirm the selection.
	Now the setting of the first heating period of the program is completed. The display will show [CON] (confirmed). Note: The program cannot run until the next day. The maximum duration may not exceed midnight. That is, if the start time is 20:30 and you set 4 hours for the duration, the program ends after 3:30 because that is when midnight is.
	To set a second heating period, press OK. If you have set the second heating period, press OK again and the display will return to the day selection for the second heating period.
	To complete the setting, press the (+) or (-) button until [FINSH] appears in the display. Then press OK to complete the programming.

Note: To save the settings made, always press the OK button. A maximum of 8 heating periods can be programmed for one program.

After the manual setting for the weekly timer is completed, the selected program will overwrite the default preset values.

CLEANING AND CARE

Note: Always disconnect from the power supply before cleaning or maintenance.

- Never use detergent, chemical agents or solvents as they could damage plastic parts.
- Let the appliance cool down completely before handling or cleaning.
- To prevent risk of fire or electrocution, do not pour water or any other liquid inside the appliance.
- Clean the outside wall of the appliance by rubbing it gently with a soft, damp cloth, either with or without soap.
- Regularly clean the air inlet and outlet vents of the fan.

DISPOSAL CONSIDERATIONS



If there is a legal regulation for the disposal of electrical and electronic devices in your country, this symbol on the product or on the packaging indicates that this product must not be disposed of with household waste. Instead, it must be taken to a collection point for the recycling of electrical and electronic equipment. By disposing of it in accordance with the rules, you are protecting the environment and the health of your fellow human beings from negative consequences. For information about the recycling and disposal of this product, please contact your local authority or your household waste disposal service.

This product contains batteries. If there is a legal regulation for the disposal of batteries in your country, the batteries must not be disposed of with household waste. Find out about local regulations for disposing of batteries. By disposing of them in accordance with the rules, you are protecting the environment and the health of your fellow human beings from negative consequences.

Cher client, chère cliente,

Toutes nos félicitations pour l'acquisition de ce nouvel appareil. Lisez attentivement les indications suivantes et suivez-les pour éviter d'éventuels dommages. Nous ne saurions être tenus pour responsables des dommages dus au non-respect des consignes et à la mauvaise utilisation de l'appareil. Scannez le QR-Code pour obtenir la dernière version du mode d'emploi ainsi que d'autres informations concernant le produit.

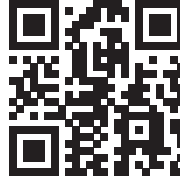

SOMMAIRE

Fiche de données produit	34
Consignes de sécurité	35
Télécommande et panneau de commande	36
Fonctions et réglages	38
Modes de fonctionnement	41
Programmation de la minuterie hebdomadaire	42
Nettoyage et entretien	45
Informations sur le recyclage	46

FICHE TECHNIQUE

Numéro d'article	10031572, 10031573
Alimentation	220-240 V ~ 50 Hz
Puissance	1800 W

FABRICANT ET IMPORTATEUR (GB)

Fabricant :

Chal-Tec GmbH, Wallstraße 16, 10179 Berlin, Allemagne.

Importateur pour la Grande-Bretagne :

Berlin Brands Group UK Limited
 PO Box 42
 272 Kensington High Street
 London, W8 6ND
 United Kingdom

FICHE DE DONNÉES PRODUIT

Référence du modèle	10031572, 10031573					
Donnée	Symbole	Valeur	Unité	Donnée	Unité	
Puissance thermique				Uniquement pour les radiateurs électriques à accumulation : type de contrôle de l'apport de chaleur		
Puissance thermique nominale	P_{nom}	1,8	kW	Contrôle manuel de l'apport de chaleur avec un thermostat intégré	n.c.	
Puissance thermique minimale (valeur indicative)	P_{min}	0	kW	Contrôle manuel de l'apport de chaleur avec retour de la température ambiante et/ou extérieure	n.c.	
Puissance thermique continue maximale	$P_{max,c}$	1,8	kW	Régulation électronique de l'apport de chaleur avec retour de la température ambiante et/ou extérieure	n.c.	
Consommation d'énergie auxiliaire				Dissipation thermique avec assistance par ventilateur	n.c.	
À puissance calorifique nominale (moteur ventilateur)	$e_{l,max}$	n.c.	kW	Type de puissance calorifique / régulation de la température ambiante		
À puissance thermique minimale (moteur ventilateur)	$e_{l,min}$	n.c.	kW	Puissance calorifique à une vitesse, pas de contrôle de la température ambiante	non	
En veille	$e_{l,SB}$	n.c.	W	Deux vitesses ou plus réglables manuellement, pas de contrôle de la température ambiante	non	
				Contrôle de la température ambiante par thermostat mécanique	non	
				Contrôle électronique de la température ambiante	non	
				Contrôle électronique de la température ambiante et réglage de l'heure de la journée	non	
				Contrôle électronique de la température ambiante et réglage des jours de la semaine	oui	
				Autres options de réglage		
				Régulation de la température ambiante avec détection de présence	non	
				Régulation de la température ambiante avec détection de fenêtre ouverte	oui	
				Avec option télécommande	non	
				Avec contrôle adaptatif du démarrage du chauffage	non	
				Avec limite de durée de fonctionnement	non	
Avec capteur à boule noire	non					
Coordonnées de contact	Chal-Tec GmbH, Wallstraße 16, 10179, Berlin, Allemagne					

CONSIGNES DE SÉCURITÉ

- Avant utilisation, vérifiez la tension sur l'étiquette de l'appareil et connectez l'appareil uniquement à des prises qui correspondent à sa tension.
- Si le cordon d'alimentation est endommagé, faites-le remplacer par un spécialiste qualifié.
- Ne placez pas la cheminée directement sous la prise.
- Gardez une distance d'un mètre avec des matériaux inflammables tels que des meubles, des rideaux ou similaires.
- Ne laissez jamais l'appareil sans surveillance pendant son fonctionnement.
- Ne laissez jamais l'appareil sans surveillance lorsqu'il est branché sur la prise murale.
- Utilisez l'appareil hors de portée des enfants. Les enfants ne sont autorisés à utiliser l'appareil que sous surveillance.
- L'appareil n'est pas destiné à un usage commercial, mais uniquement à un usage domestique et à des environnements similaires.
- N'utilisez pas l'appareil en cas de dysfonctionnement endommagement de quelque façon que ce soit.
- Les réparations ne peuvent être effectuées que par des spécialistes qualifiés.
- Les réparations effectuées de manière incorrecte ou de manière indépendante représentent un risque de blessure.
- Ne faites pas passer le câble secteur sous une moquette ou un tapis.
- Assurez-vous que le cordon d'alimentation ne passe pas sur des bords tranchants ou des surfaces chaudes.
- Ne couvrez pas la cheminée pour éviter la surchauffe.
- N'utilisez pas l'appareil avec une minuterie externe, une prise télécommandée ou tout autre dispositif permettant d'allumer et d'éteindre automatiquement la cheminée.
- Ne plongez pas non plus l'appareil dans l'eau ou dans d'autres liquides.
- N'utilisez pas l'appareil à proximité d'une baignoire, d'une douche ou d'une piscine.
- N'utilisez pas l'appareil à l'extérieur.
- N'utilisez pas l'appareil avec les mains mouillées.
- N'utilisez pas l'appareil sur ou à proximité de surfaces chaudes.
- N'utilisez pas l'appareil si le câble est endommagé.
- Avant le nettoyage, débranchez la fiche de la prise et laissez l'appareil refroidir complètement.
- N'utilisez pas de produits abrasifs pour le nettoyage.
- N'utilisez que des accessoires expressément approuvés par le fabricant.
- Les enfants et personnes souffrant de handicaps mentaux, sensoriels et physiques ne peuvent utiliser l'appareil que s'ils ont été parfaitement familiarisés avec les fonctions et les précautions de sécurité par une personne et s'ils comprennent les risques associés.
- Veillez à ce que les enfants ne jouent pas avec l'appareil.



ATTENTION

Risque de brûlure ! Certaines parties de l'appareil peuvent être très chaudes. Faites attention à ne pas vous brûler vous-même ni vos enfants.

TÉLÉCOMMANDE ET PANNEAU DE COMMANDE

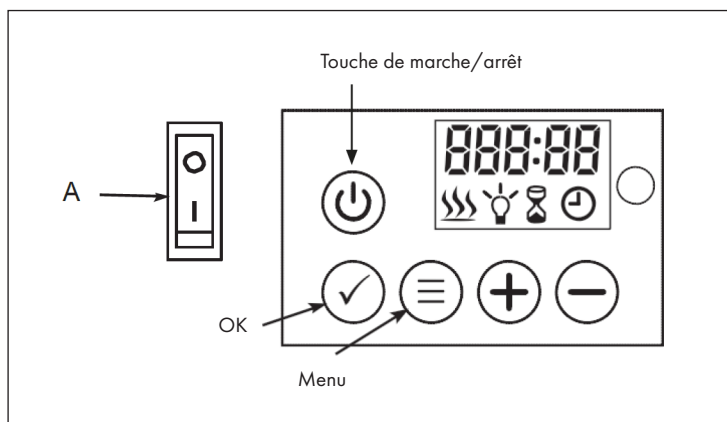
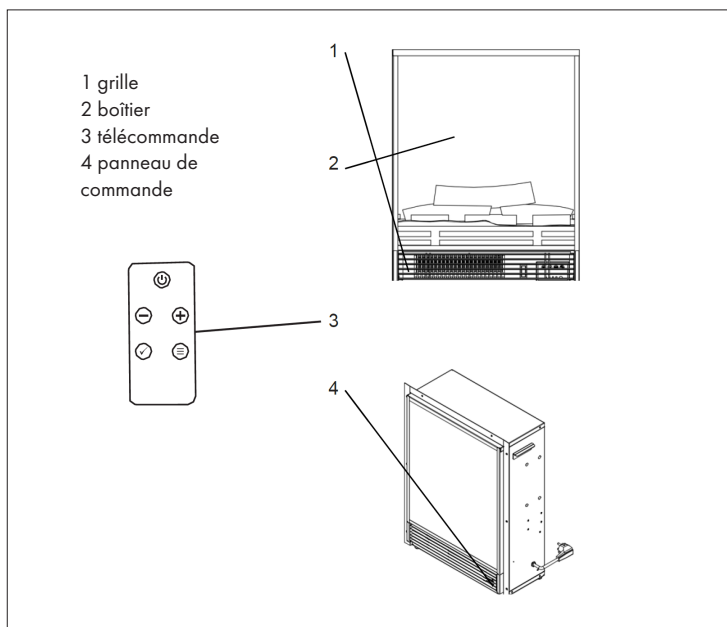

Télécommande

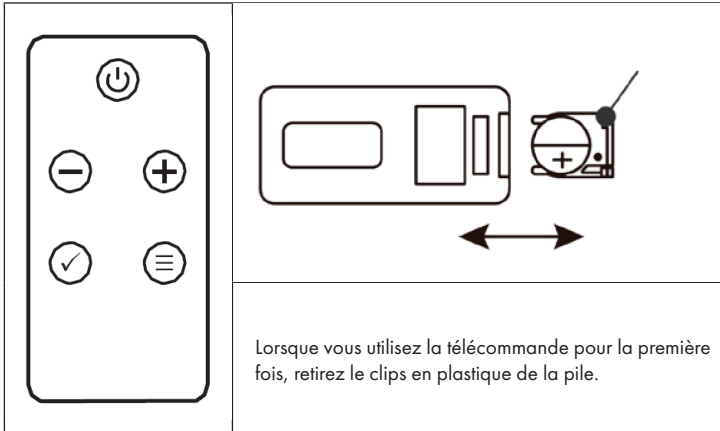

Conseil: cet chauffage est fourni avec une télécommande. Afin de faire fonctionner l'appareil grâce à la télécommande, l'interrupteur principal (A) doit être sur la position ON. Tous les boutons de la télécommande ont les mêmes fonctions que les boutons du panneau de commande.

FONCTIONS ET RÉGLAGES

Interrupteur principal (A)

Ouvrez le boîtier au bas de l'appareil et poussez le bouton A vers le bas sur la position ON.

Touche de marche/arrêt

Appuyez sur le bouton marche/arrêt pour lancer l'effet de flammes. L'affichage suivant apparaît à l'écran :

	<ul style="list-style-type: none"> • Le symbole de chauffage s'affiche et l'appareil commence à chauffer si la température ambiante est inférieure au réglage par défaut (10 °C). Si la température est supérieure à 10 °C, le symbole n'apparaît pas et l'appareil ne chauffe pas. • Le symbole de l'horloge clignote pour indiquer qu'une minuterie n'a pas encore été réglée. Pour régler la minuterie, suivez les étapes décrites au chapitre " Modes de fonctionnement " sous " Mode minuterie ".
-----------------------------------------------------------------------------------	--------------------------------------------------------------------------------------------------------------------------------------------------------------------------------------------------------------------------------------------------------------------------------------------------------------------------------------------------------------------------------------------------------------------------------------------------------------------------------------------------------------------------------

Lorsque l'appareil est mis en marche, deux bips courts retentissent, le son augmente, et lorsqu'il est éteint, trois bips retentissent, dont le son diminue. Lorsqu'il est allumé, le niveau de chauffage, la température pré-réglée et le symbole de l'horloge s'affichent. L'affichage disparaît après 60 secondes, sauf si vous appuyez sur une touche. Appuyez sur n'importe quelle touche pour revenir à l'affichage.

Verrouillage des boutons

	<p>Appuyez sur le bouton OK pendant plus de 6 secondes pour verrouiller ou déverrouiller les boutons. Dès que les boutons sont verrouillés, [LOC] clignote pendant 6 secondes à l'écran, puis disparaît. Appuyez sur n'importe quelle touche et [LOC] clignote à nouveau. Maintenez le bouton OK pendant de 6 secondes pour déverrouiller les touches.</p>
------------------------------------------------------------------------------------	------------------------------------------------------------------------------------------------------------------------------------------------------------------------------------------------------------------------------------------------------------------------------------------------------------------------------------------------------------

Remarque : le bouton marche/arrêt n'est jamais verrouillé.

Mise en marche et arrêt du chauffage/démarrage rapide

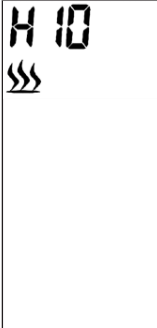
	<p>Appuyez sur le bouton (+) ou (-) pour lancer directement le réglage de la chaleur (même si un programme hebdomadaire est défini).</p> <ul style="list-style-type: none"> • Appuyez sur le bouton (+) ou (-) pour afficher la température actuelle à l'écran. • Appuyez sur (+) ou (-) pour régler la température souhaitée. Appuyez sur OK pour confirmer le réglage. Si la température réglée est supérieure à la température ambiante détectée par l'appareil, le chauffage est allumé. Le chauffage ne démarre pas si la température réglée est inférieure à la température ambiante.
----------------------------------------------------------------------------------	---------------------------------------------------------------------------------------------------------------------------------------------------------------------------------------------------------------------------------------------------------------------------------------------------------------------------------------------------------------------------------------------------------------------------------------------------------------------------------------------------------------------------------------------------------------------------------------------------------------------

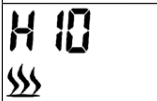

Remarque : la température peut être ajustée de 10~30 °C. Sélectionnez OFF pour éteindre le chauffage.

Réglage de la puissance de chauffe élevée

	<p>Appuyez sur la touche de menu du panneau de commande, l'écran affiche H et le symbole clignotant du chauffage.</p>
	<p>Appuyez sur la touche OK pour régler la température souhaitée. La température pré-réglée est de 10 °C (50 °F). L'affichage suivant apparaît à l'écran :</p>

Appuyez sur (+) ou (-) pour régler la température souhaitée. Si la température pré-réglée est supérieure à la température ambiante détectée par l'appareil, le chauffage est allumé. Si la température réglée est inférieure à la température ambiante, le chauffage ne démarre pas.

Réglage de la puissance de chauffe

	Appuyez deux fois sur la touche de menu, l'écran affiche L et le symbole clignotant du chauffage.
	Appuyez sur la touche OK pour régler la température. La température pré-réglée est de 10 °C (50 °F). L'affichage suivant apparaît à l'écran :



Appuyez sur (+) ou (-) pour régler la température. Si la température pré-réglée est supérieure à la température ambiante détectée par l'appareil, le chauffage est allumé. Si la température réglée est inférieure à la température ambiante, le chauffage ne démarre pas.

Basculez entre Fahrenheit et Celsius



L'affichage de la température par défaut est en Celsius. Appuyez sur la touche de menu pendant 3 secondes, puis sur la touche (+) ou (-) pour changer l'affichage de la température de Celsius à Fahrenheit.

Réglage de la luminosité

Le réglage de la luminosité est utilisée pour sélectionner la luminosité de la flamme souhaitée.

	Appuyez plusieurs fois sur la touche de menu pour accéder au réglage de la luminosité. L'écran affiche [bri] et le symbole de l'ampoule clignotant.
	Appuyez sur la touche OK pour commencer le réglage de la luminosité. Appuyez sur (+) ou (-) pour régler la luminosité souhaitée.

Réglage de la durée

	Appuyez plusieurs fois sur la touche de menu pour accéder au réglage de la minuterie. L'écran affiche [Hour] et le symbole de la minuterie clignotant.
	Appuyez sur la touche OK pour commencer le réglage de la luminosité. Appuyez sur (+) ou (-) pour régler la température souhaitée pour régler la durée de fonctionnement souhaitée entre 0 et 9 heures. L'écran affiche l'heure réglée.

MODES DE FONCTIONNEMENT

Sélectionner le mode

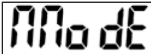

Appuyez plusieurs fois sur la touche de menu pour accéder au réglage du mode. L'écran affiche [ModE]. Appuyez sur OK pour ouvrir le réglage du mode et utilisez la touche (+) ou (-) pour sélectionner le mode souhaité.

Mode fenêtre ouverte



Appuyez plusieurs fois sur la touche de menu pour accéder au réglage du mode [ModE]. Appuyez sur OK pour ouvrir le réglage du mode et utilisez la touche (+) ou (-) pour sélectionner le mode fenêtre ouverte. L'écran affiche [OPEN].





Appuyez sur OK pour confirmer et utilisez la touche (+) ou (-) pour sélectionner ON ou OFF :



Après avoir activé la détection de fenêtre ouverte, l'appareil coupe automatiquement le chauffage s'il détecte que la température de la pièce a baissé de plus de 4 °C en 10 minutes. Le chauffage s'arrête 20 minutes.

Afin de relancer le chauffage, réglez la température souhaitée et appuyez sur la touche OK pour confirmer le réglage. Après avoir réinitialisé la température, la détection de fenêtre ouverte est mise sur OFF.

Réglage du jour de la semaine et de l'heure actuels

	<p>Appuyez plusieurs fois sur la touche de menu pour accéder au réglage du mode [ModE]. Appuyez sur OK pour ouvrir le réglage de la minuterie et utilisez la touche (+) ou (-) pour sélectionner le mode de minuterie. L'écran affiche [TIME].</p>
	<p>Appuyez sur OK pour ouvrir le réglage de la minuterie et utilisez la touche (+) ou (-) pour sélectionner le jour souhaité pour lequel vous souhaitez régler la minuterie. J1 = lundi, J2 = mardi, J3 = mercredi, J4 = jeudi, J5 = vendredi, J6 = samedi, J7 = dimanche.</p>
	<p>Appuyez sur OK et utilisez la touche (+) ou (-) pour régler l'heure.</p>
	<p>Appuyez sur OK et utilisez la touche (+) ou (-) pour régler les minutes. Puis appuyez de nouveau sur OK pour enregistrer le réglage.</p>

Remarque : vous pouvez quitter le réglage de la minuterie à tout moment en appuyant sur la touche de menu. En cas de coupure de courant, le symbole de la minuterie (horloge) clignote en permanence, indiquant qu'aucune minuterie n'a été réglée. Dans ce cas, vous devez programmer une nouvelle fois la minuterie.

PROGRAMMATION DE LA MINUTERIE HEBDOMADAIRE

Remarque: avant de pouvoir programmer la minuterie hebdomadaire, vous devez d'abord régler le jour de la semaine et l'heure actuels (voir Réglage du jour de la semaine et de l'heure actuels).

Programmes prédéfinis

P1 (Programme 1)

L'appareil chauffe du lundi au vendredi à partir de 05h15 pendant 4 heures à puissance élevée.

P2 (Programme 2)

L'appareil chauffe du samedi au dimanche à partir de 06h20 pendant 4 heures à puissance réduite.

P3 (Programme 3)

L'appareil chauffe du lundi au vendredi à partir de 17h45 pendant 4 heures à puissance élevée.

P4 (Programme 4)

L'appareil chauffe du samedi au dimanche à partir de 16h30 pendant 4 heures à puissance réduite.

Sélectionner un programme prédéfini



Appuyez plusieurs fois sur la touche de menu pour accéder au réglage du mode [ModE]. Appuyez sur OK pour ouvrir le réglage du mode et utilisez la touche (+) ou (-) pour sélectionner le mode de programme. L'écran affiche [ProG].

Appuyez sur OK pour confirmer et utilisez la touche (+) ou (-) pour sélectionner ON ou OFF. Appuyez une nouvelle fois sur OK pour confirmer. Vous pouvez quitter le réglage de la minuterie à tout moment en appuyant sur MENU.



Réglage manuel de la minuterie hebdomadaire











Appuyez plusieurs fois sur la touche de menu pour accéder au réglage du mode [ModE]. Appuyez sur OK pour ouvrir le réglage du mode et utilisez la touche (+) ou (-) pour sélectionner le mode manuel. L'écran affiche [MANU]. Appuyez sur OK pour confirmer.

- Appuyez sur [+] ou [-]. pour sélectionner le premier jour à programmer. Appuyez sur OK pour confirmer.
- Appuyez sur [+] ou [-]. pour sélectionner le dernier jour à programmer. Appuyez sur OK pour confirmer.

Exemple de minuterie hebdomadaire réglée manuellement

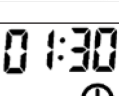
Remarque: plusieurs périodes de chauffage programmées peuvent être utilisées pour une journée. Une période de chauffage programmée peut également être utilisée pour plusieurs jours.

	Dans l'exemple de gauche, le lundi (j1) est le premier jour de programmation et le dimanche (j7) le dernier jour de programmation.
	Appuyez sur la touche (+) ou (-) pour sélectionner le niveau de chauffage :
	H = puissance élevée, L = puissance réduite. Appuyez sur OK pour confirmer la sélection.
	Appuyez sur (+) ou (-) pour régler la température souhaitée. Appuyez sur OK pour confirmer la sélection.
	Appuyez sur la touche (+) ou (-) pour sélectionner l'heure à laquelle vous souhaitez que le chauffage se mette en marche. Appuyez sur OK pour confirmer la sélection.
	Appuyez sur la touche (+) ou (-) pour sélectionner les minutes auxquelles vous souhaitez que le chauffage se mette en marche. Chaque pression sur la touche augmente l'indication des minutes de 5 minutes. Appuyez sur OK pour confirmer la sélection.
	Appuyez sur le bouton (+) ou (-) pour régler la durée de fonctionnement du chauffage. Chaque pression sur la touche augmente l'indication de 30 minutes. Appuyez sur OK pour confirmer la sélection.
	Maintenant, le réglage de la première période de chauffage du programme est terminée. [CON] (confirmé) apparaît à l'écran. Remarque: le programme ne peut pas se poursuivre le jour suivant. La durée maximale ne doit donc pas dépasser minuit. En d'autres termes, si l'heure de début est 20h30 et que la durée prévue est de 4 heures, le programme se termine au bout de 3h30, car après il est minuit. Pour définir une deuxième période de chauffage, appuyez sur OK. Lorsque vous avez réglé la deuxième période de chauffage, appuyez une nouvelle fois sur OK et l'écran revient à la sélection du jour pour la deuxième période de chauffage.
	Pour terminer le réglage, appuyez sur la touche (+) ou (-) jusqu'à ce que [FINSH] apparaisse à l'écran. Appuyez ensuite sur OK pour terminer la programmation.

Remarque: vous devez toujours appuyer sur la touche OK pour enregistrer les paramètres définis. Un maximum de 8 périodes de chauffage peut être programmé pour un programme.

Après la fin du réglage manuel de la minuterie hebdomadaire, le programme sélectionné écrase les valeurs prédéfinies par défaut.

NETTOYAGE ET ENTRETIEN

Remarque: débranchez l'appareil lors du nettoyage ou l'entretien.

- N'utilisez jamais de détergents agressifs, d'agents chimiques ou de solvants car ils endommageraient les pièces en plastique.#
- Laissez l'appareil refroidir complètement avant de le nettoyer.
- Pour éviter tout risque d'incendie ou d'électrocution, ne laissez pas d'eau pénétrer dans l'appareil.
- Nettoyez la face extérieure de l'appareil en frottant avec un chiffon doux et humide, avec ou sans détergent.
- Nettoyez régulièrement les entrées et sorties d'air.

INFORMATIONS SUR LE RECYCLAGE



Si l'élimination des appareils électriques et électroniques est réglementée dans votre pays, ce symbole sur le produit ou sur l'emballage indique qu'il ne doit pas être mis au rebut avec les ordures ménagères. Vous devez l'acheminer vers un point de collecte pour le recyclage des dispositifs électriques et électroniques. En respectant des règles de recyclage, vous protégez l'environnement et la santé de vos semblables des conséquences négatives. Pour plus d'informations sur le recyclage et l'élimination de ce produit, contactez votre autorité locale ou votre service d'élimination des déchets ménagers.

Ce produit contient des batteries. S'il existe une réglementation légale pour l'élimination des batteries dans votre pays, ne les jetez pas avec les ordures ménagères. Renseignez-vous sur les réglementations locales concernant la mise au rebut des batteries. En respectant des règles de recyclage, vous protégez l'environnement et la santé de vos semblables des conséquences négatives.

Estimado cliente:

Le felicitamos por la adquisición de este producto. Lea atentamente el siguiente manual y siga cuidadosamente las instrucciones de uso con el fin de evitar posibles daños. La empresa no se responsabiliza de los daños ocasionados por un uso indebido del producto o por haber desatendido las indicaciones de seguridad. Escanee el siguiente código QR para obtener acceso al manual de usuario más reciente y otra información sobre el producto.



ÍNDICE

Ficha técnica del producto	48
Indicaciones de seguridad	49
Panel de control y mando a distancia	50
Funciones y configuración	52
Modos de funcionamiento	55
Programar el temporizador semanal	56
Limpieza y cuidado	59
Indicaciones sobre la retirada del aparato	60

DATOS TÉCNICOS

Número de artículo	10031572, 10031573
Suministro eléctrico	220-240 V ~ 50 Hz
Potencia	1800 W

FABRICANTE E IMPORTADOR (REINO UNIDO)

Fabricante:

Chal-Tec GmbH, Wallstraße 16, 10179 Berlín, Alemania.

Importador para Reino Unido:

Berlin Brands Group UK Limited
 PO Box 42
 272 Kensington High Street
 London, W8 6ND
 United Kingdom

FICHA TÉCNICA DEL PRODUCTO

Denominación del modelo		10031572, 10031573			
Dato	Símbolo	Valor	Unidad	Dato	Unidad
Potencia calorífica				Solo en calefactores eléctricos para habitaciones individuales: tipo de regulación del suministro de calor	
Potencia calorífica nominal	P_{nom}	1,8	kW	Regulación manual del suministro calorífico con termostato integrado	N/A
Potencia calorífica mínima (valor de referencia)	P_{min}	0	kW	Regulación manual del suministro calorífico con reacción de la temperatura ambiente y/o exterior	N/A
Potencia calorífica continuada máxima	$P_{máx,c}$	1,8	kW	Regulación electrónica del suministro calorífico con reacción de la temperatura ambiente y/o exterior	N/A
Consumo de corriente auxiliar				Emisión de calor con soporte de ventilador	
Con potencia calorífica nominal (motor del ventilador)				N/A	
Con potencia calorífica mínima (motor del ventilador)				N/A	
En modo de espera				N/A	
				Emisión de calor con soporte de ventilador	
				Tipo de potencia calorífica/controles de temperatura ambiente	
				Potencia calorífica de nivel único, sin control de temperatura ambiente	
				Dos o más niveles ajustables manualmente, sin control de temperatura ambiente	
				Controles de temperatura ambiente con termostato mecánico	
				Con control de temperatura ambiente electrónico	
				Con control de temperatura ambiente electrónico y regulación de las horas del día	
				Con control de temperatura ambiente electrónico y regulación de los días de la semana	
				Otras opciones de regulación	
				Controles de temperatura ambiente con detección de presencia	
				Controles de temperatura ambiente con detección de ventana abierta	
				Con opción de mando a distancia	
Con regulación adaptativa del inicio de la calefacción					
Con limitación de tiempo de funcionamiento					
Con sensor de bola negra					
Datos de contacto		Chal-Tec GmbH, Wallstraße 16, 10179 Berlin, Alemania.			

INDICACIONES DE SEGURIDAD

- Antes de su utilización, compruebe la tensión indicada en la placa técnica del aparato y conéctelo solamente a tomas de corriente con la misma tensión.
- Si el cable de alimentación está dañado, contacte con un servicio técnico cualificado para su sustitución.
- No coloque la chimenea directamente bajo una toma de corriente.
- Mantenga un metro de distancia con materiales inflamables como muebles, cortinas o similares.
- No deje el aparato sin supervisión durante su funcionamiento.
- No deje el aparato sin supervisión mientras esté conectado a la toma de corriente.
- Utilice el aparato exclusivamente fuera del alcance de los niños. Los niños solo podrán utilizar el aparato bajo supervisión.
- Este aparato no está indicado para uso comercial, sino para uso doméstico o entornos similares.
- No utilice el aparato si presenta fallos en el funcionamiento o si ha sufrido cualquier tipo de daños.
- Las reparaciones deberán ser realizadas solamente por personal formado.
- Las reparaciones erróneas o por cuenta propia suponen un riesgo de lesiones.
- No pase el cable de alimentación por debajo de alfombras o felpudos.
- Asegúrese de que el cable de alimentación no pase por bordes afilados o superficies calientes.
- No cubra la chimenea para evitar un sobrecalentamiento.
- No utilice el aparato con un temporizador externo, una toma de corriente con control remoto u otro aparato que encienda y apague automáticamente la chimenea.
- Nunca sumerja el aparato en agua ni en ningún otro líquido.
- No utilice el aparato cerca de bañeras, duchas o piscinas.
- No utilice el aparato al aire libre.
- No utilice el aparato con las manos mojadas.
- No utilice el aparato encima o cerca de superficies calientes.
- No utilice el aparato con un cable de alimentación dañado.
- Desenchufe el aparato y deje que se enfríe totalmente antes de limpiarlo.
- No utilice productos abrasivos para la limpieza.
- Utilice solamente accesorios que hayan sido expresamente autorizados por el fabricante.
- Los niños y las personas con discapacidad física o psíquica pueden utilizar el aparato si previamente una persona responsable les ha instruido sobre el funcionamiento y las indicaciones de seguridad.
- No permita que niños jueguen con el aparato.



ATENCIÓN

¡Peligro de quemaduras! Algunos componentes del aparato pueden alcanzar temperaturas muy elevadas. Asegúrese de que ni usted ni los niños se quemen.

PANEL DE CONTROL Y MANDO A DISTANCIA

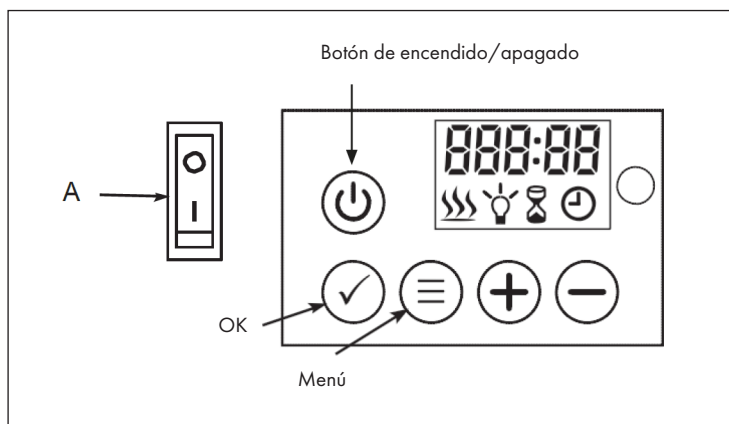
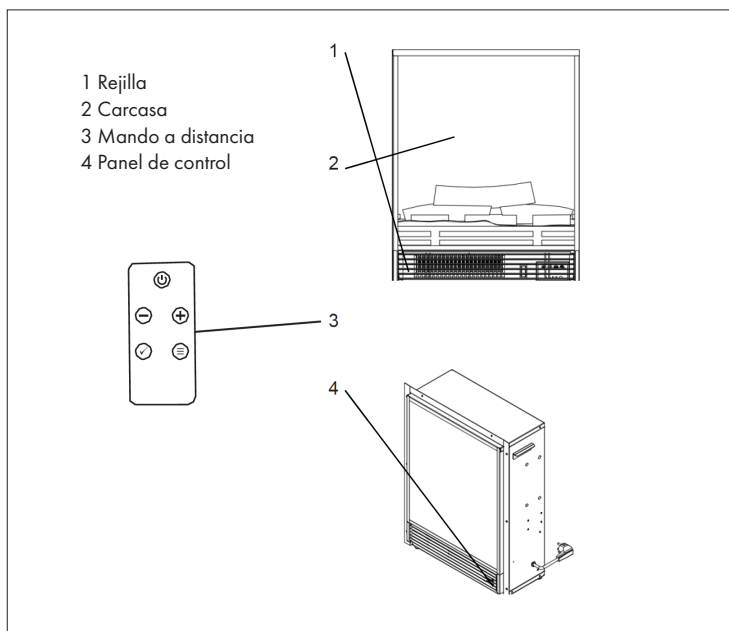

Mando a distancia

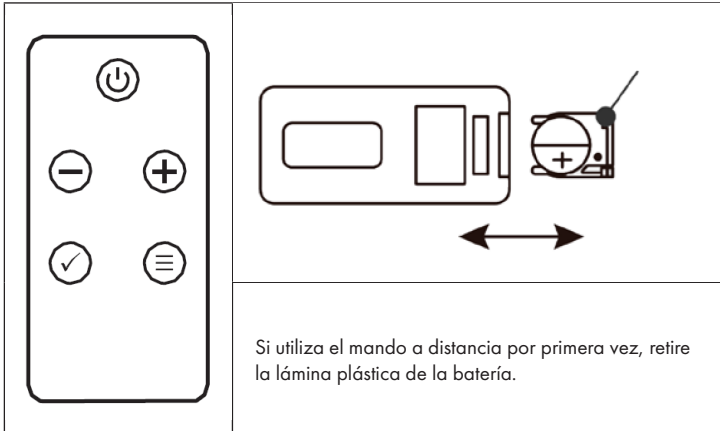

Nota: este calefactor se suministra con un mando a distancia. Para poder controlar el aparato con él, es necesario que el interruptor principal (A) se sitúe en la posición ON. Todas las teclas del mando a distancia tienen las mismas funciones que las teclas del panel de control.

FUNCIONES Y CONFIGURACIÓN

Interruptor principal (A)

Abra la cubierta situada en la parte inferior del aparato y presione el botón A hacia abajo, hasta la posición ON.

Botón de encendido/apagado

Pulse la tecla ON/OFF para iniciar el efecto de llamas. En pantalla aparece el siguiente indicador:

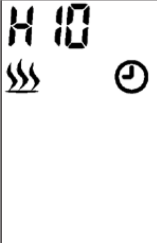
	<ul style="list-style-type: none"> • El símbolo de la calefacción aparece y el aparato comienza a calentar en cuanto la temperatura ambiente se sitúe por debajo del ajuste estándar (10 °C). Si la temperatura es superior a 10 °C, el símbolo no aparece y el aparato no calienta. • El símbolo del reloj parpadea y señala que todavía no se ha configurado ningún temporizador (timer). Siga los pasos descritos en el capítulo "Modos de funcionamiento" en "Modo temporizador" para regular el temporizador.
-----------------------------------------------------------------------------------	--------------------------------------------------------------------------------------------------------------------------------------------------------------------------------------------------------------------------------------------------------------------------------------------------------------------------------------------------------------------------------------------------------------------------------------------------------------------------------------------------------------------------------------------

Al encender el aparato se emitirán dos pitidos breves que aumentarán en intensidad; al apagar el aparato, se emitirán tres pitidos que descenderán en intensidad. Al encender se muestra el nivel de calefacción, la temperatura seleccionada y el símbolo del reloj. La pantalla se apaga tras 60 segundos si no presiona ninguna tecla. Pulse cualquier tecla para acceder de nuevo a la pantalla.

Bloqueo de las teclas

	<p>Mantenga presionada la tecla OK durante más de 6 segundos para bloquear o desbloquear las teclas. En cuanto se bloqueen las teclas, [LOC] parpadea durante 6 segundos en la pantalla y luego desaparece. Presione cualquier tecla y [LOC] parpadea de nuevo. Presione la tecla OK durante 6 segundos para volver a desbloquear las teclas.</p>
------------------------------------------------------------------------------------	---------------------------------------------------------------------------------------------------------------------------------------------------------------------------------------------------------------------------------------------------------------------------------------------------------------------------------------------------

Nota: la tecla on/off nunca queda bloqueada.

Encender/apagar calefacción / inicio rápido

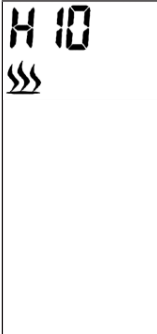
	<p>Presione la tecla (+) o (-) para iniciar directamente el ajuste de calefacción (incluso aunque el programador semanal esté configurado).</p> <ul style="list-style-type: none"> • Presione la tecla (+) o (-) para visualizar la temperatura actual en pantalla. • Presione la tecla (+) o (-) para ajustar la temperatura deseada. Presione la tecla OK para configurar el ajuste. Si la temperatura seleccionada es superior a la registrada por el aparato, se inicia la calefacción. La calefacción no se inicia si la temperatura seleccionada es inferior a la temperatura ambiente.
----------------------------------------------------------------------------------	-----------------------------------------------------------------------------------------------------------------------------------------------------------------------------------------------------------------------------------------------------------------------------------------------------------------------------------------------------------------------------------------------------------------------------------------------------------------------------------------------------------------------------------------------------------------------------------------------------------------------

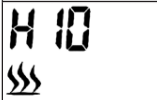

Nota: la temperatura puede regularse en un tramo de 10-30 °C. Seleccione OFF para apagar la calefacción.

Ajustar nivel de calefacción elevado

	<p>Presione el botón de menú del panel de control, la pantalla muestra H y el símbolo de la calefacción parpadea.</p>
	<p>Presione la tecla OK para seleccionar la temperatura. La temperatura predeterminada es de 10 °C (50 °F). En pantalla aparece el indicador izquierdo.</p>

Presione la tecla (+) o (-) para ajustar la temperatura deseada. Si la temperatura seleccionada es superior a la registrada por el aparato, se inicia la calefacción. La calefacción no se inicia si la temperatura seleccionada es inferior a la temperatura ambiente.

Ajustar nivel de calefacción reducido

	<p>Presione dos veces el botón de menú del panel de control, la pantalla muestra L y el símbolo de la calefacción parpadeando.</p>
	<p>Presione la tecla OK para seleccionar la temperatura. La temperatura predeterminada es de 10 °C (50 °F). En pantalla aparece el indicador izquierdo.</p>



Presione la tecla (+) o (-) para ajustar la temperatura deseada. Si la temperatura seleccionada es superior a la registrada por el aparato, se inicia la calefacción. La calefacción no se inicia si la temperatura seleccionada es inferior a la temperatura ambiente.

Cambiar entre Fahrenheit y Celsius



El indicador de temperatura predeterminado es Celsius. Presione la tecla de menú tres segundos y, posteriormente, presione las teclas (+) o (-) para modificar el indicador de temperatura de Celsius a Fahrenheit.

Configurar el brillo

La regulación del brillo se emplea para seleccionar el brillo deseado de la llama.

	<p>Presione varias veces la tecla de menú para acceder al ajuste del brillo. La pantalla muestra [bri] y el símbolo de la bombilla parpadeando.</p>
	<p>Presione la tecla OK para iniciar con la configuración del brillo. Presione la tecla (+) o (-) para ajustar el nivel de brillo deseado.</p>

Configurar el tiempo de funcionamiento

	<p>Presione varias veces la tecla de menú para acceder al ajuste del temporizador. La pantalla muestra [Hour] y el símbolo del temporizador parpadeando.</p>
	<p>Presione la tecla OK para iniciar con la configuración del temporizador. Presione la tecla (+) o (-) para ajustar el tiempo de funcionamiento entre 0 y 9 horas. En la pantalla se muestra el tiempo seleccionado.</p>

MODOS DE FUNCIONAMIENTO

Seleccionar modo

Pulse varias veces el botón de menú para acceder a los modos de funcionamiento. La pantalla muestra [ModE]. Pulse OK para abrir el ajuste del modo y utilice las teclas (+) o (-) para seleccionar el modo deseado.

Modo de ventana abierta





Pulse varias veces el botón de menú para acceder a los modos de funcionamiento [ModE]. Pulse OK para abrir el ajuste del modo y utilice las teclas (+) o (-) para seleccionar el modo de ventana abierta. La pantalla muestra [OPEN].

Pulse OK para confirmar y utilice las teclas (+) o (-) para seleccionar ON (encendido) o OFF (apagado):

Tras activar la detección de ventana abierta, el aparato desactiva la calefacción automáticamente cuando detecta que la temperatura ambiente desciende más de 4 °C en 10 minutos. La calefacción se apaga durante 20 minutos.

Para reiniciar la calefacción, ajuste la temperatura deseada y pulse la tecla OK para confirmar el ajuste. Tras restablecer la temperatura, la detección de ventana abierta cambia a OFF (apagado).

Seleccionar la hora y el día de la semana actuales

	<p>Pulse varias veces el botón de menú para acceder a los modos de funcionamiento [ModE]. Pulse OK para abrir el ajuste del temporizador y utilice las teclas (+) o (-) para seleccionar el modo del temporizador. La pantalla muestra [TIME].</p>
	<p>Pulse OK para abrir el ajuste del temporizador y utilice las teclas (+) o (-) para seleccionar el día deseado para el que desea ajustar el temporizador. D1 = lunes, D2 = martes, D3 = miércoles, D4 = jueves, D5 = viernes, D6 = sábado, D7 = domingo.</p>
	<p>Presione OK y utilice la tecla (+) o (-) para seleccionar las horas.</p>
	<p>Presione OK y utilice la tecla (+) o (-) para seleccionar los minutos. Pulse de nuevo OK para guardar los ajustes.</p>

Nota: puede abandonar la configuración del temporizador en cualquier momento presionando el botón de menú. En caso de un corte de luz, el símbolo del temporizador (reloj) se ilumina de manera permanente e indica que no se ha seleccionado el temporizador. En ese caso, debe volver a programar el temporizador.

PROGRAMAR EL TEMPORIZADOR SEMANAL

Nota: antes de poder programar el temporizador semanal, primero debe seleccionar el día actual de la semana y la hora actual (ver Seleccionar la hora y el día de la semana actuales).

Programas preconfigurados

P1 (programa 1)

El aparato calienta de lunes a viernes desde las 5:15 horas durante 4 horas en el nivel de calefacción elevado.

P2 (programa 2)

El aparato calienta sábado y domingo desde las 6:20 horas durante 4 horas en el nivel de calefacción reducido.

P3 (programa 3)

El aparato calienta de lunes a viernes desde las 17:45 horas durante 4 horas en el nivel de calefacción elevado.

P4 (programa 4)

El aparato calienta sábado y domingo desde las 16:30 horas durante 4 horas en el nivel de calefacción reducido.

Seleccionar programa predeterminado

Pulse varias veces el botón de menú para acceder a los modos de funcionamiento [ModE]. Pulse OK para abrir el ajuste del modo y utilice las teclas (+) o (-) para seleccionar el modo de programa. La pantalla muestra [ProG].

Pulse OK para confirmar y utilice las teclas (+) o (-) para seleccionar ON (encendido) o OFF (apagado). Pulse de nuevo OK para confirmar. Puede abandonar la configuración del temporizador en cualquier momento presionando el botón de menú.









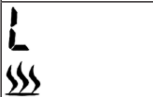

Ajustar manualmente el temporizador semanal

Pulse varias veces el botón de menú para acceder a los modos de funcionamiento [ModE]. Pulse OK para abrir el ajuste del modo y utilice las teclas (+) o (-) para seleccionar el modo manual. La pantalla muestra [MANU]. Pulse OK para confirmar.

- Pulse [+] o [-] para seleccionar el primer día de la programación. Pulse OK para confirmar.
- Pulse [+] o [-] para seleccionar el último día de la programación. Pulse OK para confirmar.

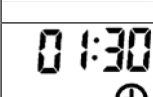
Ejemplo para un temporizador semanal de programación manual

Nota: pueden configurarse varios periodos de calefacción para un día. Un periodo de calefacción programado también puede utilizarse durante varios días.

	En el ejemplo izquierdo, el lunes (d1) es el primer día de programación y el domingo (d7), el último día para la programación.
	Pulse la tecla (+) o (-) para seleccionar el nivel de calefacción. H = potencia de calefacción elevada. L = potencia de calefacción reducida.
	Pulse OK para confirmar la selección.
	Presione la tecla (+) o (-) para seleccionar la temperatura deseada. Pulse OK para confirmar la selección.
	Pulse la tecla (+) o (-) para seleccionar la hora en que se encenderá la calefacción. Pulse OK para confirmar la selección.
	Pulse la tecla (+) o (-) para seleccionar los minutos en que se encenderá la calefacción. Cada vez que pulsa la tecla, el indicador de minutos aumenta 5 minutos. Pulse OK para confirmar la selección.
	Pulse la tecla (+) o (-) para configurar el tiempo en que debe funcionar la calefacción. Cada vez que pulse la tecla, el indicador aumenta 30 minutos. Pulse OK para confirmar la selección.
	Ahora se ha completado el ajuste del primer periodo de calefacción del programa. En pantalla aparece [CON] (confirmado). Nota: el programa no puede ponerse en funcionamiento hasta el siguiente día. La duración máxima no debe superar la medianoche. Esto quiere decir que, si la hora de inicio es a las 20:30 horas y la duración se configura para 4 horas, el programa finalizará tras 3 horas y media, cuando llegue la medianoche. Para configurar un segundo periodo de calefacción, pulse OK. Cuando haya seleccionado el segundo periodo de calefacción, pulse de nuevo OK y la pantalla regresa a la selección del día para el segundo periodo de calefacción.
	Para completar el ajuste, pulse la tecla (+) o (-) hasta que aparezca [FINSH] en pantalla. A continuación, pulse OK para completar la programación.

Nota: para guardar los ajustes realizados, debe presionar siempre la tecla OK. Como máximo pueden programarse 8 periodos de calefacción para un programa.

Después de completar el ajuste manual del temporizador semanal, el programa seleccionado sobrescribe los valores estándares predeterminados.

LIMPIEZA Y CUIDADO

Nota: desconecte el aparato de la red eléctrica antes de la limpieza o mantenimiento.

- Nunca utilice productos de limpieza agresivos, medios o disolventes químicos, pues pueden dañar las piezas plásticas.
- Deje que el aparato se enfríe completamente antes de la limpieza.
- Para evitar el riesgo de incendio y descarga eléctrica, asegúrese de que no se filtre agua al interior.
- Limpie la pared exterior del aparato frotándola con un paño suave y húmedo, con o sin detergente.
- Limpie frecuentemente las entradas y salidas de aire.

INDICACIONES SOBRE LA RETIRADA DEL APARATO

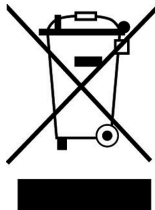

Si en su país existe una disposición legal relativa a la eliminación de aparatos eléctricos y electrónicos, este símbolo estampado en el producto o en el embalaje advierte que no debe eliminarse como residuo doméstico. En lugar de ello, debe depositarse en un punto de recogida de reciclaje de aparatos eléctricos y electrónicos. Una retirada de aparatos conforme a las leyes contribuye a proteger el medio ambiente y a las personas a su alrededor frente a posibles consecuencias perjudiciales para la salud. Para obtener información más detallada sobre el reciclaje de este producto, póngase en contacto con su ayuntamiento o con el servicio de eliminación de residuos domésticos.

Este producto contiene baterías. Si en su país existe una normativa para la eliminación de baterías, estas no deben ser arrojadas al cubo de la basura común. Infórmese sobre la legislación de su país que regula la retirada y eliminación de las pilas y baterías. Una retirada de aparatos conforme a las leyes contribuye a proteger el medio ambiente y a las personas a su alrededor frente a posibles consecuencias perjudiciales para la salud.

Gentile cliente,

La ringraziamo per aver acquistato il dispositivo. La preghiamo di leggere attentamente le seguenti istruzioni per l'uso e di seguirle per evitare possibili danni. Non ci assumiamo alcuna responsabilità per danni scaturiti da una mancata osservanza delle avvertenze di sicurezza e da un uso improprio del dispositivo. Scansionare il seguente codice QR per accedere al manuale d'uso più recente e ricevere informazioni sul prodotto.

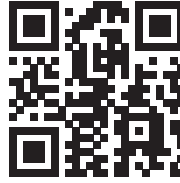

INDICE

Scheda informativa del prodotto 62
 Avvertenze di sicurezza 63
 Pannello di controllo e telecomando 64
 Funzioni e impostazioni 66
 Modalità operative 69
 Programmare il timer settimanale 70
 Pulizia e manutenzione 73
 Avviso di smaltimento 74

DATI TECNICI

Numero articolo	10031572, 10031573
Alimentazione	220-240 V ~ 50 Hz
Potenza	1800 W

PRODUTTORE E IMPORTATORE (UK)

Produttore:

Chal-Tec GmbH, Wallstraße 16, 10179 Berlino, Germania.

Importatore per la Gran Bretagna:

Berlin Brands Group UK Limited
 PO Box 42
 272 Kensington High Street
 London, W8 6ND
 United Kingdom

SCHEDA INFORMATIVA DEL PRODOTTO

Contrassegno/i del modello	10031572, 10031573				
Indicazione	Simbolo	Valore	Unità	Indicazione	Unità
Potenza termica				Solo per dispositivi elettrici di accumulo di calore per locali singoli: tipo di regolazione dell'afflusso di calore	
Potenza termica nominale	P_{nom}	1,8	kW	Controllo manuale dell'apporto termico con termostato integrato	n.d.
Potenza termica minima (valore indicativo)	P_{min}	0	kW	Controllo manuale dell'apporto termico con riscontro della temperatura ambiente e/o esterna	n.d.
Potenza termica massima continua	$P_{max,c}$	1,8	kW	Controllo elettronico dell'apporto termico con riscontro della temperatura ambiente e/o esterna	n.d.
Consumo di elettricità ausiliaria				Rilascio termico con supporto del ventilatore	
Per la potenza termica nominale (Motore ventola)	$e_{l,max}$	n.d.	kW	Tipo di potenza termica/controllo della temperatura ambiente	
Per la potenza termica minima (Motore ventola)	$e_{l,min}$	n.d.	kW	Potenza termica di un solo livello, senza controllo della temperatura ambiente	no
In modalità standby	$e_{l,SB}$	n.d.	W	Due o più livelli impostabili manualmente, senza controllo della temperatura ambiente	no
				Controllo della temperatura ambiente con termostato meccanico	
				Con controllo elettronico della temperatura ambiente	
				Con controllo elettronico della temperatura ambiente e timer giornaliero	
				Con controllo elettronico della temperatura ambiente e timer settimanale	
				Altre opzioni di controllo	
				Controllo della temperatura ambiente con rilevamento di presenza	
				Controllo della temperatura ambiente con rilevamento di finestre aperte	
				Con opzione telecomando	
				Con controllo di avvio adattabile	
				Con limitazione del tempo di funzionamento	
Con sensore lampada nero					
Contatti	Chal-Tec GmbH, Wallstraße 16, 10179, Berlino, Germania				

AVVERTENZE DI SICUREZZA

- Prima dell'utilizzo verificare la tensione sulla targhetta del dispositivo e collegarlo solo a prese che abbiano la stessa tensione.
- Se il cavo d'alimentazione è danneggiato, farlo sostituire da un tecnico qualificato.
- Non posizionare il camino direttamente sotto alla presa elettrica.
- Tenere almeno un metro di distanza da materiali infiammabili come mobili, tende o simili.
- Non lasciare il dispositivo privo di supervisione mentre è in funzione.
- Non lasciare il dispositivo privo di supervisione mentre è collegato alla presa.
- Utilizzare il dispositivo fuori dalla portata dei bambini. I bambini possono usare il dispositivo solo con la dovuta supervisione.
- Il dispositivo non è adatto a uso commerciale, ma solo domestico e in contesti simili.
- Non utilizzare il dispositivo se presenta malfunzionamenti o se è stato danneggiato in qualche modo.
- Le riparazioni devono essere eseguite solo da personale qualificato.
- Riparazioni errate o realizzate autonomamente possono rappresentare un rischio di lesione.
- Non far passare il cavo di alimentazione sotto a tappeti o passatoie.
- Assicurarsi che il cavo d'alimentazione non passi su bordi taglienti o superfici bollenti.
- Per evitare il surriscaldamento non coprire il camino.
- Non utilizzare il camino con un timer esterno, una presa di corrente con comando a distanza o un altro dispositivo che accende e spegne il camino automaticamente.
- Non immergere il dispositivo in acqua o altri liquidi.
- Non utilizzare il dispositivo vicino a vasche, docce o piscine.
- Non utilizzare il dispositivo all'aperto.
- Non toccare il dispositivo con le mani bagnate.
- Non utilizzare il dispositivo sopra o vicino a superfici bollenti.
- Non utilizzare il dispositivo con cavo di alimentazione danneggiato.
- Prima della pulizia, staccare la spina e lasciar raffreddare completamente il dispositivo.
- Non utilizzare prodotti abrasivi per la pulizia.
- Utilizzare solo accessori espressamente autorizzati dal produttore.
- I bambini, le persone con limitate capacità fisiche, psichiche e sensoriali possono utilizzare il dispositivo solo se sono stati istruiti da una persona responsabile della loro sicurezza sulle modalità d'uso e sulle procedure di sicurezza.
- Assicurarsi che i bambini non giochino con il dispositivo.



ATTENZIONE

Pericolo di ustioni! Alcuni componenti possono diventare estremamente caldi. Fare attenzione che i bambini non si ustionino.

PANNELLO DI CONTROLLO E TELECOMANDO

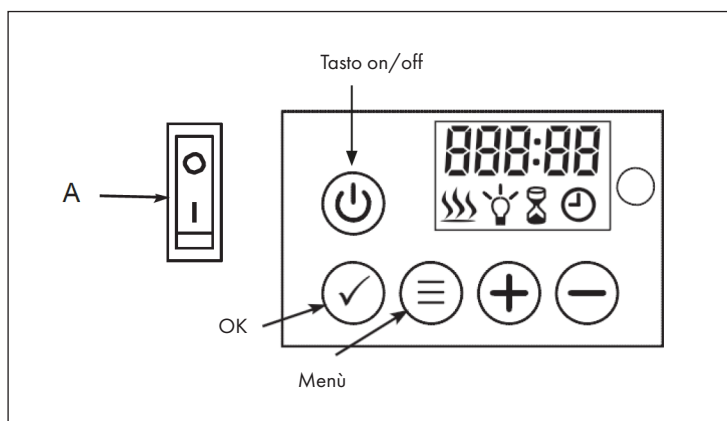
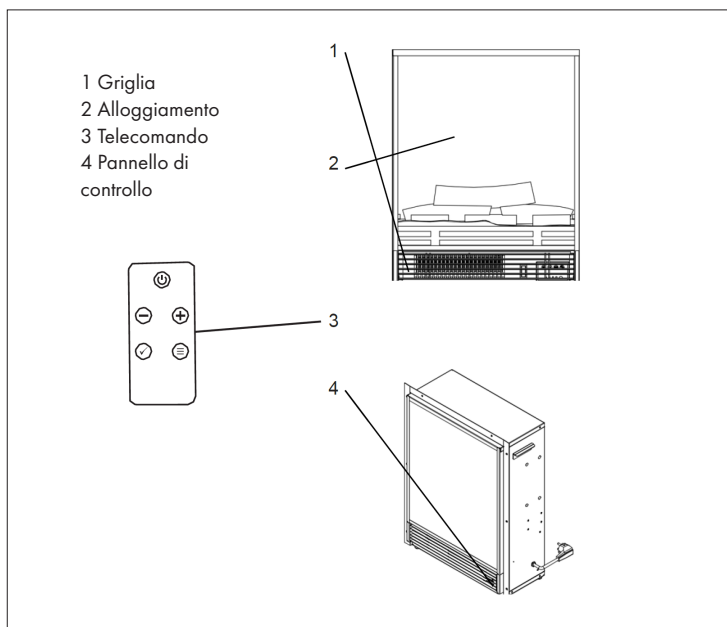

Telecomando

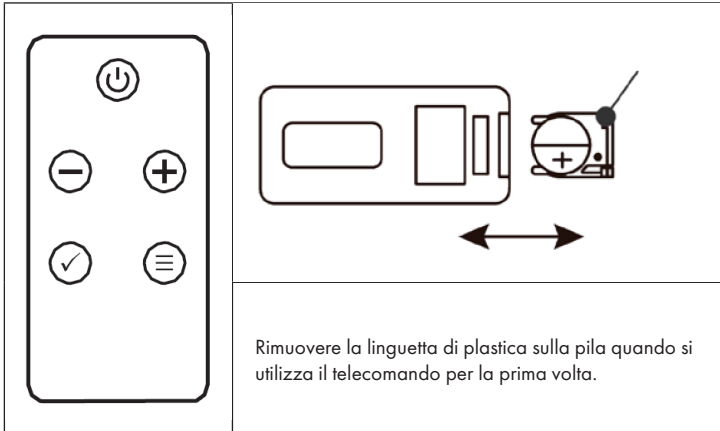

Nota: il camino viene fornito con un telecomando. Per poter comandare il dispositivo con il telecomando l'interruttore principale deve essere in posizione ON. Tutti i tasti del telecomando hanno la stessa funzione di quelli sul pannello di controllo.

FUNZIONI E IMPOSTAZIONI

Interruttore principale (A)

Aprire la copertura sotto il dispositivo e premere il pulsante A verso il basso in posizione ON.

Tasto on/off

Premere il tasto on/off per accendere l'effetto fiamma. Sul display appare il seguente avviso:

	<ul style="list-style-type: none"> • Appare il simbolo del riscaldamento e il dispositivo inizia a riscaldare laddove la temperatura ambiente è inferiore alle impostazioni standard (10°C). Se la temperatura è maggiore di 10°C, il simbolo non appare e il dispositivo non riscalda. • Il simbolo dell'orologio lampeggia e segnala che non è ancora stato impostato un timer. Per impostare il timer seguire le fasi descritte nel capitolo "Modalità operative" alla voce "Modalità timer".
-----------------------------------------------------------------------------------	--------------------------------------------------------------------------------------------------------------------------------------------------------------------------------------------------------------------------------------------------------------------------------------------------------------------------------------------------------------------------------------------------------------------------------------------------------------------------------------------------------------------------

All'accensione il dispositivo emette due brevi segnali acustici che aumentano di intensità, mentre allo spegnimento emette tre segnali acustici che diminuiscono di intensità. All'accensione appaiono il livello di riscaldamento, la temperatura nominale e il simbolo dell'orologio. L'avviso scompare dopo 60 secondi se non si tocca alcun tasto. Basta premere qualsiasi tasto per richiamarlo.

Blocco dei tasti

	<p>Tenere premuto per più di 6 secondi il tasto OK per bloccare o sbloccare i tasti. Non appena i tasti sono stati sbloccati, sul display lampeggia per 6 secondi [LOC] e poi scompare. Premere un tasto qualsiasi e [LOC] lampeggia nuovamente. Tenere premuto per 6 secondi il tasto OK per sbloccare ancora i tasti.</p>
------------------------------------------------------------------------------------	-----------------------------------------------------------------------------------------------------------------------------------------------------------------------------------------------------------------------------------------------------------------------------------------------------------------------------

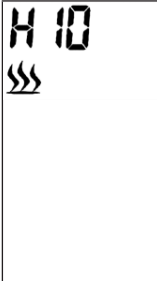

Nota: il tasto on/off non è mai bloccato.

Accendere e spegnere il riscaldamento / avvio rapido

	<p>Premere (+) o (-) per accendere direttamente l'impostazione del riscaldamento (anche se è impostato un programma settimanale).</p> <ul style="list-style-type: none"> • Premere (+) o (-) per vedere a display la temperatura attuale. • Premere (+) o (-) per impostare la temperatura desiderata. Premere OK per confermare l'impostazione. Se la temperatura impostata è maggiore rispetto a quella ambiente rilevata dal dispositivo, il riscaldamento si accende. Il riscaldamento non si accende se la temperatura impostata è più bassa rispetto a quella ambiente.
----------------------------------------------------------------------------------	-------------------------------------------------------------------------------------------------------------------------------------------------------------------------------------------------------------------------------------------------------------------------------------------------------------------------------------------------------------------------------------------------------------------------------------------------------------------------------------------------------------------------------------------------------------------------------------------------------



Nota: la temperatura è regolabile da 10 a 30 °C. Selezionare OFF per spegnere il riscaldamento.

Impostare la potenza elevata

	<p>Premere il tasto menù sul pannello di controllo. Sul display appare H e il simbolo lampeggiante del riscaldamento.</p>
	<p>Premere OK per impostare la temperatura. La temperatura impostata di default è 10°C (50°F). Sul display appare l'avviso a sinistra.</p>

Premere (+) o (-) per impostare la temperatura. Se la temperatura impostata è maggiore rispetto a quella ambiente rilevata dal dispositivo, il riscaldamento si accende. Il riscaldamento non si accende se la temperatura impostata è più bassa rispetto a quella ambiente.

Impostare la potenza bassa

	Premere due volte il tasto menù. Sul display appare L e il simbolo lampeggiante del riscaldamento.
	Premere OK per impostare la temperatura. La temperatura impostata di default è 10°C (50°F). Sul display appare l'avviso a sinistra.



Premere (+) o (-) per impostare la temperatura. Se la temperatura impostata è maggiore rispetto a quella ambiente rilevata dal dispositivo, il riscaldamento si accende. Il riscaldamento non si accende se la temperatura impostata è più bassa rispetto a quella ambiente.

Modificare l'unità Fahrenheit a Celsius



La temperatura impostata di default è Celsius. Premere il tasto menù per 3 secondi e (+) o (-) per modificare l'unità Celsius a Fahrenheit.

Impostare la luminosità

La regolazione della luminosità serve per selezionare l'intensità delle fiamme.

	Premere più volte il tasto menù per accedere all'impostazione della luminosità. Sul display appare [br] e il simbolo lampeggiante della lampadina.
	Premere OK per avviare l'impostazione della luminosità. Premere (+) o (-) per impostare il livello di luminosità desiderato.

Impostare il tempo

	Premere più volte il tasto menù per accedere all'impostazione del timer. Sul display appare [Hour] e il simbolo del timer lampeggia.
	Premere OK per avviare l'impostazione del timer. Premere (+) o (-) per impostare il tempo tra 0 e 9. Sul display appare il tempo impostato.

MODALITÀ OPERATIVE

Selezionare la modalità

Premere più volte il tasto menù per accedere alle modalità operative. Sul display appare [ModE]. Premere OK per aprire l'impostazione di modalità e usare (+) o (-) per selezionare la modalità desiderata.

Modalità finestra aperta





Premere più volte il tasto menù per accedere alle modalità operative [ModE]. Premere OK per impostare la modalità e usare (+) o (-) per selezionare la modalità finestra aperta. Sul display appare [OPEN].

Premere OK per confermare e usare (+) o (-) per selezionare ON oppure OFF:

Dopo aver attivato il rilevamento di finestre aperte, il dispositivo spegne automaticamente il riscaldamento se rileva una riduzione della temperatura ambiente di oltre 4°C nel giro di 10 minuti. Il riscaldamento si arresta per 20 minuti.

Per riavviare il riscaldamento reimpostare la temperatura desiderata e premere OK per confermare. Dopo aver resettato la temperatura, il rilevamento di finestre aperte viene messo su OFF.

Impostare il giorno attuale e l'ora

	<p>Premere più volte MENU per accedere alle modalità operative [ModE]. Premere OK per aprire l'impostazione del timer e usare (+) o (-) per selezionare la modalità timer. Sul display appare [TIME].</p>
	<p>Premere OK per impostare il timer e usare (+) o (-) per selezionare il giorno desiderato per il quale si vuole impostare il timer. D1 = lunedì, D2 = martedì, D3 = mercoledì, D4 = giovedì, D5 = venerdì, D6 = sabato, D7 = domenica.</p>
	<p>Premere OK e usare (+) o (-) per impostare l'ora.</p>
	<p>Premere OK e usare (+) o (-) per impostare i minuti. Premere di nuovo OK per salvare l'impostazione.</p>

Nota: è possibile uscire dall'impostazione del timer in qualsiasi momento premendo il tasto menù. In caso di black out il simbolo del timer (orologio) lampeggia continuamente e segnala che non è stato impostato alcun timer. In questo caso bisogna programmare di nuovo il timer.

PROGRAMMARE IL TIMER SETTIMANALE

Nota: prima di poter programmare il timer settimanale, bisogna impostare prima il giorno attuale e l'ora (vedi Impostare il giorno attuale e l'ora).

Programmi predefiniti

P1 (programma 1)

Il dispositivo riscalda da lunedì a venerdì dalle 05.15 per 4 ore alla massima potenza.

P2 (programma 2)

Il dispositivo riscalda da sabato a domenica dalle 6.20 per 4 ore alla minima potenza.

P3 (programma 3)

Il dispositivo riscalda da lunedì a venerdì dalle 17.45 per 4 ore alla massima potenza.

P4 (programma 4)

Il dispositivo riscalda da sabato a domenica dalle 16.30 per 4 ore alla minima potenza.

Selezionare il programma predefinito

Premere più volte il tasto menù per accedere alle modalità operative [ModE]. Premere OK per aprire l'impostazione di modalità e usare (+) o (-) per selezionare la modalità programma. Sul display appare [ProG]..

Premere OK per confermare e usare (+) o (-) per selezionare ON oppure OFF: Premere nuovamente OK per confermare. E' possibile uscire dall'impostazione del timer in qualsiasi momento premendo il tasto MENU.











Impostare manualmente il timer settimanale

Premere più volte il tasto menù per accedere alle modalità operative [ModE]. Premere OK per aprire l'impostazione di modalità e usare (+) o (-) per selezionare la modalità manuale. Sul display appare [MANU]. Premere OK per confermare.

- Premere [+] o [-] per selezionare il primo giorno della programmazione. Premere OK per confermare.
- Premere [+] o [-] per selezionare l'ultimo giorno della programmazione. Premere OK per confermare.

Esempio di un timer settimanale impostato manualmente.

Nota: per un giorno si possono utilizzare molti periodi di riscaldamento programmati. Un periodo di riscaldamento programmato può essere usato anche per svariati giorni.

	Nell'esempio a sinistra lunedì (d1) è il primo giorno della programmazione e domenica (d7) l'ultimo giorno.
	Premere (+) o (-) per selezionare il livello di riscaldamento: H = potenza termica elevata, L = potenza termica bassa.
	Premere OK per confermare.
	Premere (+) o (-) per impostare la temperatura desiderata. Premere OK per confermare.
	Premere (+) o (-) per selezionare l'orario in cui il riscaldamento si deve accendere. Premere OK per confermare.
	Premere (+) o (-) per selezionare i minuti in cui il riscaldamento si deve accendere. A ogni pressione del tasto il simbolo dei minuti aumenta di 5 minuti. Premere OK per confermare.
	Premere (+) o (-) per impostare la durata del riscaldamento. A ogni pressione del tasto l'avviso aumenta di 30 minuti. Premere OK per confermare.
	Si è così conclusa l'impostazione del primo periodo di riscaldamento del programma. Sul display appare [CON] (confermato). Nota: il programma non può comprendere anche il giorno successivo. Per questo motivo la durata massima non può superare la mezzanotte. Ciò significa: se l'ora di avvio è 20.30 e viene impostata per 4 ore, il programma finisce dopo 3 ore e mezza perché poi è mezzanotte. Premere OK per impostare un secondo periodo di riscaldamento. Dopo aver impostato il secondo periodo di riscaldamento premere nuovamente OK e il display ritorna alla selezione del giorno per il secondo periodo di riscaldamento.
	Per terminare l'impostazione premere (+) o (-) finché sul display appare [FINISH]. Premere poi OK per concludere la programmazione.

Nota: per salvare le impostazioni eseguite, bisogna sempre premere OK. Si possono programmare al massimo 8 periodi di riscaldamento per un programma.

Dopo aver concluso l'impostazione manuale per il timer settimanale, il programma selezionato sovrascrive i valori standard predefiniti.

PULIZIA E MANUTENZIONE

Nota: staccare il dispositivo dalla corrente prima di eseguire lavori di pulizia o di manutenzione.

- Non usare detersivi abrasivi, sostanze chimiche o solventi, dato che danneggiano i componenti di plastica.
- Lasciar raffreddare completamente il dispositivo prima di pulirlo.
- Per evitare rischi di incendio e scosse elettriche assicurarsi che non entri acqua nel dispositivo.
- Sfregare la parete esterna del dispositivo con un panno umido e morbido con o senza detersivo.
- Pulire regolarmente le prese di ingresso e di uscita aria.

AVVISO DI SMALTIMENTO



Se nel vostro Paese sono vigenti regolamenti legislativi relativi allo smaltimento di dispositivi elettrici ed elettronici, questo simbolo sul prodotto o sull'imballaggio indica che non è consentito smaltire questo prodotto nei rifiuti casalinghi. Il dispositivo deve invece essere portato in un centro di raccolta per il riciclaggio di dispositivi elettrici ed elettronici. Lo smaltimento conforme tutela l'ambiente e salvaguarda la salute del prossimo da conseguenze negative. Informazioni riguardanti il riciclaggio e lo smaltimento di questo prodotto sono disponibili presso l'amministrazione locale o il servizio di smaltimento dei rifiuti.

Questo prodotto contiene batterie. Se nel vostro Paese sono presenti regolamenti legislativi per lo smaltimento di batterie, queste non possono essere smaltite nei rifiuti casalinghi. Informarsi in relazione alle normative locali sullo smaltimento di batterie. Lo smaltimento conforme tutela l'ambiente e salvaguarda la salute del prossimo da conseguenze negative.

Geachte klant,

gefeliciteerd met de aanschaf van dit apparaat. Lees de hierna volgende handleiding aandachtig door en volg de instructies op om schade te voorkomen. Voor schade veroorzaakt door het niet in acht nemen van de instructies of door onjuist gebruik nemen wij geen verantwoordelijkheid. Scan de QR code voor toegang tot de meest actuele gebruikershandleiding en voor meer informatie rondom het artikel.

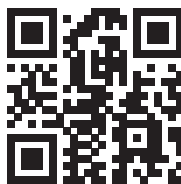

INHOUDSOPGAVE

Productinformatieblad 76
 Veiligheidsinstructies 77
 Bedieningspaneel en afstandsbediening 78
 Functies en instellingen 80
 Bedrijfsmodi 83
 Weektimer programmeren 84
 Reiniging en onderhoud 87
 Instructies voor afvoer 88

TECHNISCHE GEGEVENS

Artikelnummer	10031572, 10031573
Stroomvoorziening	220-240 V ~ 50 Hz
Vermogen	1800 W

FABRIKANT & IMPORTEUR (UK)

Fabrikant:

Chal-Tec GmbH, Wallstraße 16, 10179 Berlijn, Duitsland.

Importeur voor Groot-Brittannië:

Berlin Brands Group UK Limited
 PO Box 42
 272 Kensington High Street
 London, W8 6ND
 United Kingdom

PRODUCTINFORMATIEBLAD

Identificatie model(len)	10031572, 10031573						
Specificatie	Symbol	Waarde	Eenheid	Specificatie	Eenheid		
Warmtevermogen				Alleen voor individuele elektrische accumulatiekachels: regulering van de warmtetoevoer			
Nominaal warmtevermogen	P_{nom}	1,8	kW	Handmatige regeling van de warmtetoevoer met ingebouwde thermostaat	k.A.		
Minimaal warmtevermogen (richtwaarde)	P_{min}	0	kW	Handmatige regeling van de warmtetoevoer met terugmelding van de kamer- en/ of externe temperatuur	k.A.		
Maximaal continue warmtevermogen	$P_{max,c}$	1,8	kW	Elektronische regeling van de warmtetoevoer met terugmelding van de kamer- en/ of externe temperatuur	k.A.		
Hulpstroomverbruik				Warmteafgifte met ondersteuning van een ventilator	k.A.		
Bij nominaal warmtevermogen (ventilatormotor)	$e_{l,max}$	k.A.	kW	Soort warmte / Kamertemperatuurcontrole			
Bij minimaal warmtevermogen (ventilatormotor)	$e_{l,min}$	k.A.	kW	Enkele warmtestand, geen kamertemperatuurcontrole	nee		
In stand-by modus	$e_{l,SB}$	k.A.	W	Twee of meer handmatig in te stellen standen, geen kamertemperatuurcontrole	nee		
				Controle kamertemperatuur met mechanische thermostaat	nee		
				Met elektronische kamertemperatuurcontrole	nee		
				Met elektronische kamertemperatuurcontrole en tijdregulering	nee		
				Met elektronische kamertemperatuurcontrole en weekdagregulering	ja		
				Overige regelopties			
				Kamertemperatuurcontrole met aanwezigheidsherkenning	nee		
				Kamertemperatuurcontrole met open raam detectie	ja		
				Met afstandsbediening optie	nee		
				Met adaptieve regeling van het begin van de verwarming	nee		
				Met bedrijfstijdbegrenzing	nee		
Met elektronische sensor	nee						
Contactgegevens	Chal-Tec GmbH, Wallstraße 16, 10179 Berlijn, Duitsland						

VEILIGHEIDSINSTRUCTIES

- Controleer voor gebruik de spanning op het typeplaatje en sluit het apparaat alleen aan als deze overeenkomt met de spanning van het stopcontact.
- Wanneer de stroomkabel of stekker beschadigd is laat u deze vervangen door een gediplomeerde kracht.
- Plaats de haard niet direct onder het stopcontact.
- Houdt een meter afstand tot brandbare materialen, zoals meubels, gordijnen, e.d.
- Laat het apparaat tijdens gebruik niet zonder toezicht.
- Laat het apparaat niet onbeheerd achter wanneer het is aangesloten op het stopcontact.
- Gebruik het apparaat buiten bereik van kinderen. Kinderen mogen het apparaat alleen onder toezicht bedienen.
- Het apparaat is niet bestemd voor commercieel gebruik, maar voor gebruik in een conventioneel huishouden en gelijkwaardige omgevingen.
- Gebruik het apparaat niet wanneer het een foutmelding geeft of in welke vorm dan beschadigd is.
- Reparaties mogen alleen door gekwalificeerde krachten worden uitgevoerd.
- Verkeerde en eigenhandig uitgevoerde reparaties vormen een risico.
- Leg de stroomkabel niet onder tapijten of lopers.
- Let erop dat de stroomkabel niet langs scherpe hoeken of hete oppervlaktes loopt.
- Bedek de haard niet om oververhitting te voorkomen.
- Gebruik het apparaat niet met een externe timer, een stopcontact met afstandsbediening of een ander apparaat dat de haard automatisch aanzet en uitschakelt.
- Dompel het apparaat niet in water of andere vloeistof(fen) onder.
- Gebruik het apparaat niet nabij bad, douche of zwembad.
- Gebruik het apparaat niet buitenshuis.
- Gebruik het apparaat niet met natte handen.
- Gebruik het apparaat niet op of nabij hete oppervlaktes.
- Gebruik het apparaat niet wanneer de stekker of stroomkabel beschadigd is.
- Neem voor het reinigen de stekker uit het stopcontact en laat het apparaat, indien nodig, volledig afkoelen.
- Gebruik geen schuurmiddel voor het schoonmaken.
- Gebruik alleen accessoires die nadrukkelijk door de fabrikant zijn goedgekeurd.
- Kinderen, psychisch en fysiek beperkte mensen mogen het apparaat alleen gebruiken wanneer ze vooraf door een toezichhoudend persoon uitgebreid met de functies en veiligheidsinstructies van het apparaat vertrouwd zijn gemaakt.
- Let erop dat kinderen niet met het apparaat spelen.



LET OP!

Verbrandingsgevaar! Sommige onderdelen kunnen heel heet worden. Let erop dat u, uw kinderen of uw huisdieren zich niet verbranden.

BEDIENINGSPANEEL EN AFSTANDSBEDIENING

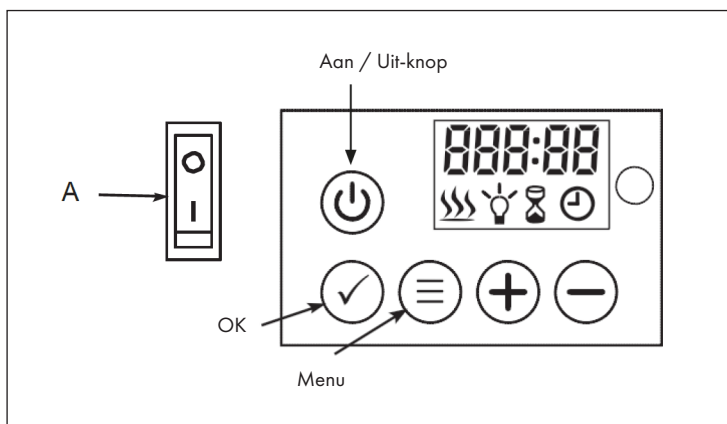
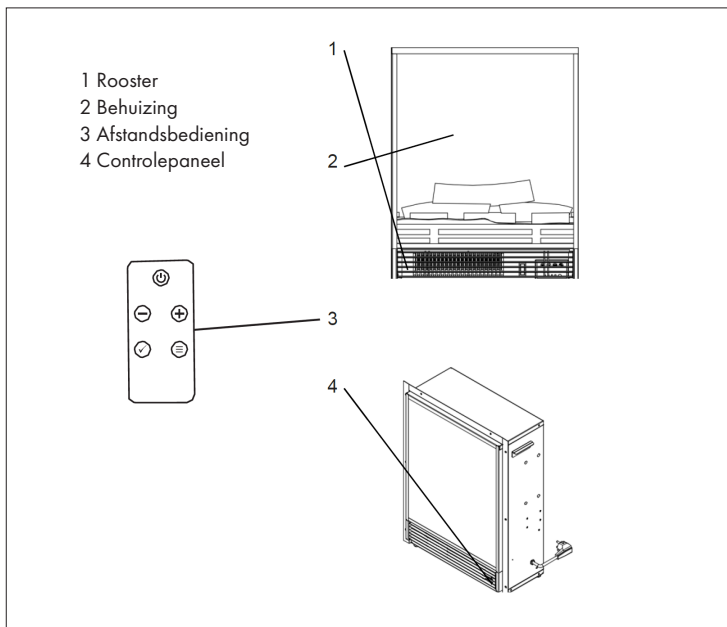

Afstandsbediening

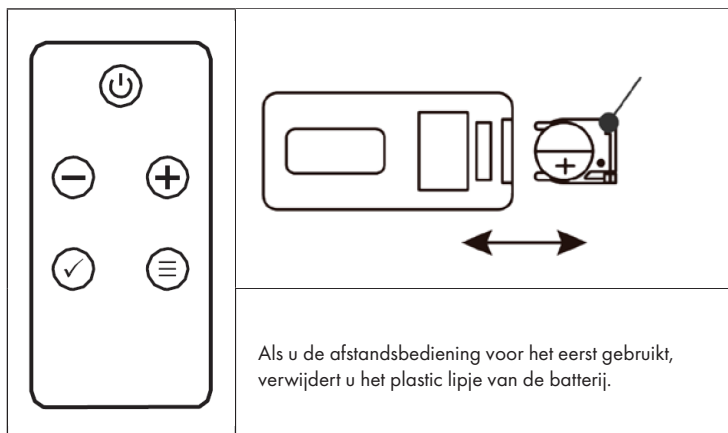

Info! Deze verwarming wordt met een afstandsbediening geleverd. Om het apparaat met de afstandsbediening te kunnen bedienen, moet de hoofdschakelaar (A) in de stand ON staan. Alle toetsen op de afstandsbediening hebben dezelfde functie als de toetsen op het controlepaneel.

FUNCTIES EN INSTELLINGEN

Hoofdschakelaar (A)

Open de afdekking onderaan het apparaat en druk knop A naar beneden op ON.

5 Aan / Uit-knop

Druk op de Aan/Uit-knop om het vlammeffect aan te zetten. Op het display verschijnt de volgende mededeling:

	<ul style="list-style-type: none"> • Het verwarmingssymbool wordt weergegeven en het toestel begint te verwarmen wanneer de kamertemperatuur onder de standaard instelling (10 °C) ligt. Wanneer de temperatuur hoger is dan 10 °C, wordt het symbool niet weergegeven en verwarmt het toestel niet. • Het kloksymbool knippert en geeft aan dat er nog geen timer is ingesteld. Volg de stappen zoals beschreven in het hoofdstuk 'Bedieningsmodi' onder 'Timer' om de timer in te stellen.
-----------------------------------------------------------------------------------	----------------------------------------------------------------------------------------------------------------------------------------------------------------------------------------------------------------------------------------------------------------------------------------------------------------------------------------------------------------------------------------------------------------------------------------------------------------------------------------------------------------------

Bij het inschakelen van het apparaat klinken twee korte pieptonen die een hogere klank krijgen, bij het uitschakelen klinken drie pieptonen die een lagere klank krijgen. Bij het inschakelen worden het verwarmingsniveau, de ingestelde temperatuur en het kloksymbool weergegeven. Het display verdwijnt na 60 seconden zolang je niet op een toets drukt. Druk op een willekeurige toets om de mededeling weer op te roepen.

Toetsenvergrendeling

	<p>Houd de OK-toets langer dan 6 seconden ingedrukt om de toetsen te vergrendelen of te ontgrendelen. Zodra de toetsen vergrendeld zijn, knippert [LOC] gedurende 6 seconden in het display en verdwijnt daarna. Druk op een willekeurige toets en [LOC] knippert opnieuw. Houd de OK-toets langer dan 6 seconden ingedrukt om de toetsen weer te ontgrendelen.</p>
------------------------------------------------------------------------------------	---------------------------------------------------------------------------------------------------------------------------------------------------------------------------------------------------------------------------------------------------------------------------------------------------------------------------------------------------------------------



Let op! De aan/uit-knop is nooit geblokkeerd.

Verwarming in- en uitschakelen / Snelle start

	<p>Druk op de (+) of (-) toets om de warmte-instelling direct te starten (ook als er een weekprogramma is ingesteld).</p> <ul style="list-style-type: none"> • Druk op de (+) of (-) toets om de actuele temperatuur op het beeldscherm te zien. • Druk op de toets (+) of (-) om de gewenste temperatuur in te stellen. Druk op de OK toets om de instelling te bevestigen. Als de ingestelde temperatuur hoger is dan de door het toestel gedetecteerde ruimtetemperatuur, wordt de verwarming gestart. De verwarming start niet op wanneer de ingestelde temperatuur lager is dan de kamertemperatuur.
----------------------------------------------------------------------------------	-----------------------------------------------------------------------------------------------------------------------------------------------------------------------------------------------------------------------------------------------------------------------------------------------------------------------------------------------------------------------------------------------------------------------------------------------------------------------------------------------------------------------------------------------------------------------------------------------------------------------------------

Info! De temperatuur laat zich tussen 10 °C tot 30 °C instellen. Kies OFF om de verwarming uit te zetten.

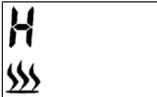
Hoog warmtevermogen instellen

	<p>Druk op het controlepaneel op de menu-toets, het display laat H en een knipperend verwarmingssymbool zien.</p>
	<p>Druk op de OK-toets om de temperatuur in te stellen. De voorgeprogrammeerde temperatuur bedraagt 10 °C (50 °F). Op de display verschijnt de linker weergave.</p>

Druk op de toets (+) of (-) om de temperatuur in te stellen. Wanneer de ingestelde temperatuur hoger is dan de door het toestel gedetecteerde kamertemperatuur, wordt de verwarming opgestart. Is de ingestelde temperatuur lager dan de kamertemperatuur, dan wordt de verwarming niet gestart.

laag warmtevermogen instellen

	<p>Wanneer u twee keer op de menu-toets drukt verschijnt L en het knipperende verwarmingssymbool in het display.</p>
	<p>Druk op de OK-toets om de temperatuur in te stellen. De voorgeprogrammeerde temperatuur bedraagt 10°C (50°F). Op de display verschijnt de linker weergave.</p>



Druk op de toets (+) of (-) om de temperatuur in te stellen. Wanneer de ingestelde temperatuur hoger is dan de door het toestel gedetecteerde kamertemperatuur, wordt de verwarming opgestart. Is de ingestelde temperatuur lager dan de kamertemperatuur, wordt de verwarming niet gestart.

Wisselen tussen Celsius en Fahrenheit



De voorgeprogrammeerde temperatuur is Celsius. Druk gedurende 3 seconden op de menu-toets en druk dan op de (+) of (-) toets om de temperatuurweergave van Celsius in Fahrenheit te veranderen.

Helderheid instellen

De helderheidsregelaar dient om de gewenste helderheid van de vlammen te kiezen.

	<p>Druk meerdere malen op de menu-toets om de helderheidsinstelling te openen. Op het display verschijnt [bri] en het knipperende gloeilampsymbool.</p>
	<p>Druk op de OK toets om te beginnen met het instellen van de helderheid. Druk op de toets (+) of (-) om het gewenste helderheidsniveau in te stellen.</p>

Looptijd instellen

	<p>Druk meerdere malen op de menu-toets om de timerinstellingen te openen. Op het display verschijnt [Hour] en het knipperende timersymbool.</p>
	<p>Druk op de OK toets om de timerinstelling te starten. Druk op de toets (+) of (-) om de gewenste looptijd tussen 0-9 in te stellen. Op het display verschijnt de ingestelde tijd.</p>

BEDRIJFSMODI



Modus kiezen

	<p>Druk meerdere malen op de menu-toets om de bedrijfsmodi te openen. Het display geeft [ModE] aan. Druk op OK om de modusinstelling te openen en gebruik de toetsen (+) en (-) om de gewenste modus te selecteren.</p>
----------------------------------------------------------------------------------	-------------------------------------------------------------------------------------------------------------------------------------------------------------------------------------------------------------------------

Open raam modus

	<p>Druk meerdere malen op de menu-toets om de bedrijfsmodi [ModE] te openen. Druk op OK om de modusinstelling te openen en gebruik de toetsen (+) en (-) om de open raam modus te selecteren. Het display geeft [OPEN] aan.</p>
----------------------------------------------------------------------------------	---------------------------------------------------------------------------------------------------------------------------------------------------------------------------------------------------------------------------------

Druk op OK om te bevestigen en gebruik de (+) of (-) toetsen om ON (aan) of OFF (uit) te kiezen:

	
----------------------------------------------------------------------------------	-----------------------------------------------------------------------------------

Na activering van de open raamdetectie schakelt het toestel de verwarming automatisch uit als het vaststelt dat de kamertemperatuur binnen 10 minuten met meer dan 4 °C gedaald is. De verwarming blijft 20 minuten uit.

Om de verwarming opnieuw te starten, stelt u de gewenste temperatuur opnieuw in en drukt u op de OK-toets om de instelling te bevestigen. Na het terugzetten van de temperatuur wordt de open raamdetectie op OFF (uit) gezet.

Actuele weekday en tijd instellen

	<p>Druk meerdere malen op de menu-toets om de bedrijfsmodi [ModE] te openen. Druk op OK om de timerinstelling te openen en gebruik de toetsen (+) of (-) om de timermodus te selecteren. Het display geeft TIME] aan.</p>
	<p>Druk op OK om de timerinstelling te openen en gebruik de knop (+) of (-) om de gewenste dag te kiezen waarop u de timermodus zou willen instellen. D1 = maandag, D2 = dinsdag, D3 = woensdag, D4 = donderdag, D5 = vrijdag, D6 = zaterdag, D7 = zondag.</p>
	<p>Druk op de toets OK en gebruik de knop (+) of (-) om het uur in te stellen.</p>
	<p>Druk op de toets OK en gebruik de toetsen (+) en (-) om de minuten in te stellen. Druk dan opnieuw op OK om de instelling op te slaan.</p>

Info! U kunt de timerinstelling op elk gewenst moment verlaten door op de menu-toets te drukken. Bij een stroomonderbreking knippert het timersymbool (klok) permanent, ten teken dat er geen timer is ingesteld. In dat geval moet u de timer opnieuw programmeren.

WEEKTIMER PROGRAMMEREN

Let op! Voordat u de weektimer kunt programmeren, moet u eerst de actuele weekday en tijd instellen (zie 'Instellen actuele weekday en tijd').

Voorgeprogrammeerde programma's

P1 (Programma 1)

Het toestel verwarmt van maandag t/m vrijdag vanaf 05:15 gedurende 4 uur met hoog verwarmingsvermogen.

P2 (programma 2)

Het toestel verwarmt van zaterdag t/m zondag vanaf 6:20 gedurende 4 uur met laag verwarmingsvermogen.

P3 (Programma 3)

Het toestel verwarmt van maandag t/m vrijdag vanaf 17:45 uur gedurende 4 uur met hoog verwarmingsvermogen.

P4 (Programma 4)

Het toestel verwarmt van zaterdag t/m zondag vanaf 16:30 gedurende 4 uur met laag verwarmingsvermogen.

Kies een voorgeprogrammeerd programma

Druk meerdere malen op de menu-toets om de bedrijfsmodi [ModE] te openen. Druk op OK om de modusinstelling te openen en gebruik de knoppen (+) en (-) om de gewenste programmamodus te selecteren. Het display geeft [ProG] aan.

Druk op OK om te bevestigen en gebruik de (+) of (-) toets om ON (aan) of OFF (uit) te kiezen: Druk nogmaals op OK om te bevestigen. U kunt de timerinstelling op elk gewenst moment verlaten door op MENU te drukken.









Weektimer handmatig instellen

Druk meerdere malen op de menu-toets om de bedrijfsmodi [ModE] te openen. Druk op OK om de modusinstelling te openen en gebruik de knoppen (+) en (-) om de handmatige modus te selecteren. Het display geeft [MANU] aan. Druk op OK om te bevestigen.

- Druk op [+] of [-]. om de eerste dag voor de programmering te kiezen. Druk op OK om te bevestigen.
- Druk op [+] of [-]. om de laatste dag voor de programmering te kiezen. Druk op OK om te bevestigen.

Voorbeeld van een handmatig ingestelde weektimer

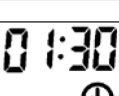
Info! Er kunnen meerdere verwarmingsperiodes op één dag worden geprogrammeerd. Een geprogrammeerde verwarmingsperiode kan ook voor meerdere dagen worden gebruikt.

	In het linker voorbeeld is maandag (d1) de eerste dag voor de programmering en zondag (d7) de laatste dag van de programmering.
	Druk op de (+) of (-) toets om het verwarmingsniveau te kiezen: H = hoog warmtevermogen, L = laag warmtevermogen.
	Druk op OK om de keuze te bevestigen.
	Druk op de toets (+) of (-) om de gewenste temperatuur in te stellen. Druk op OK om de keuze te bevestigen.
	Druk op de (+) of (-) toets om het uur te kiezen waarop de verwarming aan moet gaan. Druk op OK om de keuze te bevestigen.
	Druk op de (+) of (-) toets om de minuten uit te kiezen waarop de verwarming aan moet gaan. Telkens wanneer de knop wordt ingedrukt, wordt de minuutweergave met 5 minuten verhoogd. Druk op OK om de keuze te bevestigen.
	Druk op de (+) of (-) toets om in te stellen hoe lang de verwarming aan moet blijven. Met iedere druk op de knop wordt de weergave met 30 minuten verhoogd. Druk op OK om de keuze te bevestigen.
	Nu is de instelling van de eerste verwarmingsperiode afgesloten. Op het display verschijnt [CON] (bevestigd). Opmerking: Het programma kan niet tot in de volgende dag lopen. De maximale duur mag middernacht niet overschrijden. Dit betekent: Wanneer hij om 20.30 uur begint en u de duur van 4 uur wilt instellen, het programma na 3,5 uur stopt, omdat het dan middernacht is. Om een 2e verwarmingsperiode in te stellen, druk op OK. Wanneer u de 2e verwarmingsperiode hebt ingesteld, drukt u nogmaals op OK en het display keert terug naar de dagselectie voor de 2e verwarmingsperiode.
	Om de instelling te voltooien, drukt u op de (+) of (-) toets tot [FINSH] op het display verschijnt. Druk vervolgens op OK om de programmering te voltooien.

Let op! Om de gemaakte instellingen op te slaan, moet u altijd op de toets OK drukken. Er kunnen maximaal 8 verwarmingsperiodes in één programma worden geprogrammeerd.

Nadat het handmatige instellen van de weektimer is afgesloten, overschrijft het gekozen programma de vooraf ingestelde standaard waarden.

REINIGING EN ONDERHOUD

Let op! Neem voor reiniging of onderhoud altijd de stekker uit het stopcontact.

- Gebruik nooit agressieve reinigingsmiddelen, chemische middelen of oplosmiddelen aangezien deze de kunststof onderdelen beschadigen.
- Laat het apparaat volledig afkoelen voordat u met schoonmaken begint.
- Om het risico op brand en elektrische schokken te vermijden, dient u ervoor te zorgen dat er geen water in het toestel komt.
- Reinig het exterieur van het toestel door er met een zachte, vochtige doek, al dan niet met wat afwasmiddel, over te wrijven.
- Maak de luchttoevoer en -afvoer regelmatig schoon.

INSTRUCTIES VOOR AFVOER



Wanneer in uw land een wettelijke regeling geldt voor het afvoeren van elektrische en elektronische apparaten, wijst dit symbool, op het product zelf of op de verpakking, erop dat het betreffende product niet met het huisvuil afgevoerd mag worden. In plaats daarvan dient het naar een centraal depot voor het recyclen van elektrische en elektronische apparaten te worden gebracht. Door het afval volgens de voorschriften af te voeren beschermt u het milieu en de gezondheid van uw medemensen tegen negatieve consequenties. Informatie over recycling en het afvoeren van dit product ontvangt u van uw gemeente of van uw plaatselijke grondstoffen- en afvaldienst.

Dit artikel bevat batterijen. Wanneer in uw land een wettelijke regeling is voor het afvoeren van batterijen, mogen batterijen niet met het huisvuil worden afgevoerd. Informeer naar de plaatselijke regelgeving inzake de afvoer van batterijen. Door het afval volgens de voorschriften af te voeren beschermt u het milieu en de gezondheid van uw medemensen tegen negatieve consequenties.



KLARSTEIN