



IR 160

Internet Radio

10031584 10031585 10032796

auna

www.auna-multimedia.com

Sehr geehrter Kunde,

wir gratulieren Ihnen zum Erwerb Ihres Gerätes. Lesen Sie die folgenden Hinweise sorgfältig durch und befolgen Sie diese, um möglichen Schäden vorzubeugen. Für Schäden, die durch Missachtung der Hinweise und unsachgemäßen Gebrauch entstehen, übernehmen wir keine Haftung. Scannen Sie den QR-Code, um Zugriff auf die aktuellste Bedienungsanleitung und weitere Informationen rund um das Produkt zu erhalten.



INHALT

Technische Daten	4
Sicherheitshinweise	5
Geräteübersicht	7
Menüstruktur	11
Funktionsbeschreibung	15
Spotify Connect	21
Spezielle Entsorgungshinweise für Verbraucher in Deutschland	23
Hinweise zur Entsorgung	25
Konformitätserklärung	25

TECHNISCHE DATEN

Artikelnummer	10031584, 10031585, 10032796
Stromversorgung Netzgerät	220-240V ~ 50/60Hz
Netzgerät Ausgang	5,9 V 1,2 A
TFT-Anzeige	Größe 2,8", Auflösung 320 x 240
Unterstütztes WLAN-Netzwerk	IEEE 802.11 b/g/n
Unterstützte Verschlüsselungen	WEP, WPA, WPA2 (PSK), WPS
Streaming	UPNP, DLNA
Unterstützte Dateitypen	WMA, MP3, OGG
Anschlüsse	1 x 3.5mm Aux-In, 3.5mm Line Out, USB

SICHERHEITSHINWEISE

DIE NICHTBEFOLGUNG DIESER HINWEISE KANN ERNSTE PERSONENVERLETZUNGEN ZUR FOLGE HABEN UND DAS GERÄT BESCHÄDIGEN

Allgemein Sicherheitshinweise

- **GEFAHR: NICHT ZUR NUTZUNG FÜR KINDER GEEIGNET.**
- Das Gerät ist ausschließlich zur privaten Nutzung im Heimbereich bestimmt. Jeder andere Gebrauch wird als Fehlanwendung betrachtet.
- Lesen Sie die Bedienungsanleitung sorgfältig und bewahren Sie sie sicher auf.
- Beachten Sie alle Warnhinweise
- Elektrische Geräte dürfen nie in Regen oder feuchten Umgebungen aufbewahrt werden.
- Ziehen Sie während eine Gewitters und bei längerem Nichtgebrauch den Netzstecker.
- Setzen Sie das Gerät nicht der Sonneneinstrahlung aus. Stellen Sie es nicht in der Nähe von Wärmequellen wie Radioatoren, Heizlüftern, Öfen oder anderen Geräten auf, die Wärme abstrahlen.
- Schalten Sie das Gerät erst aus, bevor Sie erst den Netzstecker ziehen.
- Setzen Sie das Gerät nicht Wassertropfen oder Spritzwasser aus. Stellen Sie keine Gegenstände auf das Gerät.

Besondere Sicherheitshinweise

Kleine Objekte/Verpackungsteile (Plastikbeutel, Karton, etc.):

- Bewahren Sie kleine Objekte (z. B. Schrauben und anderes Montagematerial, Speicherkarten) und Verpackungsteile außerhalb der Reichweite von Kindern auf, damit sie nicht von diesen verschluckt werden können. Lassen Sie kleine Kinder nicht mit Folie spielen. Es besteht Erstickungsgefahr!

Transport des Gerätes:

Bitte bewahren Sie die Originalverpackung auf. Um ausreichenden Schutz beim Transport des Gerätes zu erreichen, verpacken Sie das Gerät in der Originalverpackung.

Reinigung der äußeren Oberfläche:

- Verwenden Sie keine flüchtigen Flüssigkeiten, wie Insektensprays. Durch zu starken Druck beim Abwischen können die Oberflächen beschädigt werden. Gummi- oder Plastikteile sollten nicht über einen längeren Zeitraum mit dem Gerät in Kontakt sein. Nutzen Sie ein trockenes Tuch.

GERÄTEÜBERSICHT

Gerät vorne

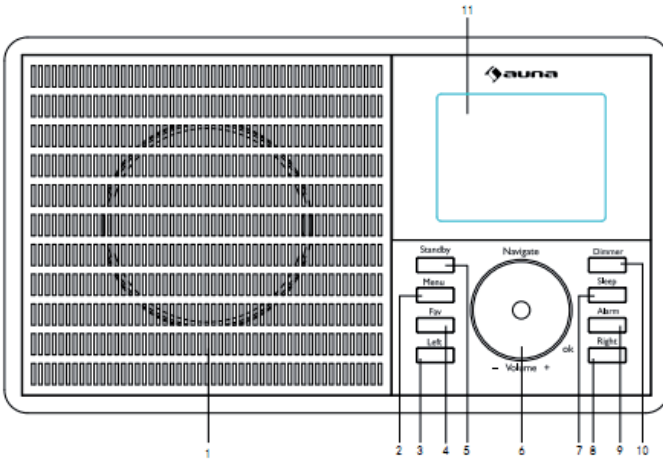

- 1 Lautsprecher
- 2 Menütaste Zeigt das Menü für den aktuellen Modus an.
- 3 Links Nach links gehen.
- 4 Fav Schnelzugriff auf die Lieblingsstationen
- 5 Standby Standby-Betrieb / einschalten.
- 6 Multifunktions-Drehknopf:
 - Volume/Navigator/OK Einstellung der Lautstärke
 - Auswahl im Menü
 - Bestätigungstaste, um einen Menüpunkt auszuwählen
 - Im Betrieb das Programmenü wechseln
- 7 Schlaf Abschaltzeit einstellen
- 8 Rechts Nach rechts drehen
- 9 Alarm Einstellung des Alarms
- 10 Dimmer Einstellung der Helligkeit
- 11 TFT-Anzeige

Rückseite

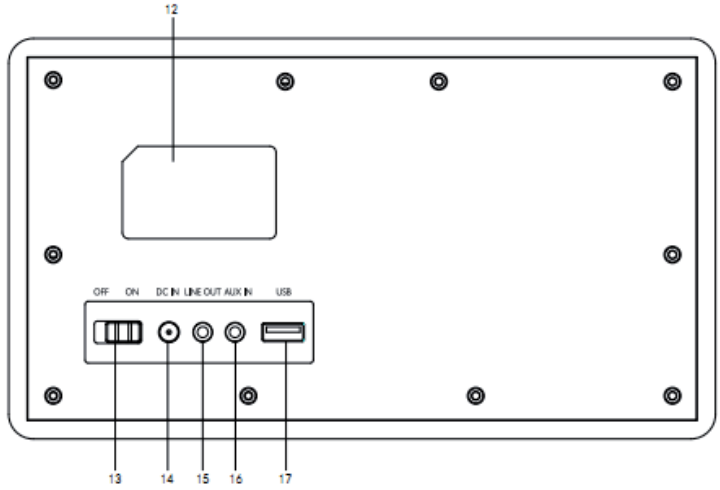

- 12 Typenschild
- 13 Ein/Aus-Schalter
- 14 Anschluss Netzgerät
- 15 Line-Out-Ausgang
- 16 Aux-Eingang
- 17 USB-Eingang für USB-Sticks zum Abspielen von MP3

Fernbedienung

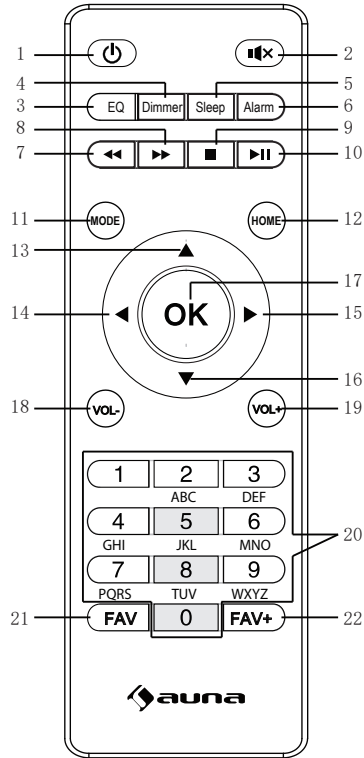

- | | | | |
|----|------------------------|----|-----------------------------------|
| 1 | Standby | 13 | Cursor hoch |
| 2 | Stummschaltung | 14 | Cursor links |
| 3 | Equalizer | 15 | Cursor rechts |
| 4 | Dimmer | 16 | Cursor runter |
| 5 | Abschaltung nach Zeit | 17 | Auswahlbestätigung |
| 6 | Einstellung des Alarms | 18 | Lautstärke - |
| 7 | Titel zurück | 19 | Lautstärke + |
| 8 | Titel vor | 20 | Eingabe von Zahlen und Buchstaben |
| 9 | Stopp | 21 | Gespeicherte Radiosender |
| 10 | Wiedergabe / Pause | 22 | Sender speichern |
| 11 | Moduswahl | | |
| 12 | Hauptmenü | | |

Einschalten

Schließen Sie das Netzgerät an den Anschluss der Stromversorgung auf der Rückseite des Gerätes an. Stellen Sie den ON/OFF-Schalter auf die Position ON. Daraufhin erscheint der Welcome-Bildschirm. Das Radio sucht in der Zeit automatisch nach einem verfügbaren Zugangspunkt. Verwenden Sie den Drehknopf, um das Netzwerk zu wählen. Drücken Sie OK, um den Zugangspunkt auszuwählen.

Bei der ersten Benutzung des Internetradios gehen Sie folgende Schritte durch:

1. Es erscheint die Meldung: Möchten Sie Ihr Netzwerk jetzt konfigurieren? Drücken Sie den Drehknopf, um JA auszuwählen. Das Radio sucht jetzt nach verfügbaren Netzwerken.
2. Wählen Sie das Netzwerk aus, mit dem Sie das Radio verbinden wollen, indem Sie den Drehknopf drehen und anschließend zur Auswahl drücken.
3. Sie werden aufgefordert, das Passwort einzugeben. Wählen Sie dazu die Buchstaben mit dem Drehknopf aus und drücken den Drehknopf zur Eingabe.
4. Dann verbindet sich das Radio mit dem Internet.

Hinweis : Wenn Sie das W-LAN-Passwort eingeben, drücken Sie den Drehknopf, um die Zeichen auszuwählen. Mit der Taste LINKS können Sie ein Zeichen zurückgehen und dabei die Zeichen löschen.

Hinweis: Die Zeichen unten können ebenfalls eingegeben werden:

- Zahlen (0-9)
- Lateinische Buchstaben (von A bis Z und von z)
- Sonderzeichen (DEL ,@,Leerzeichen,!,",#,\$,%,&,*',,+ und (,)).

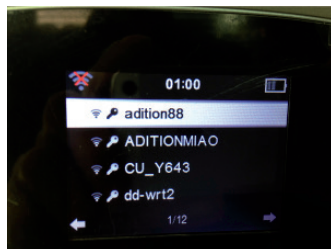
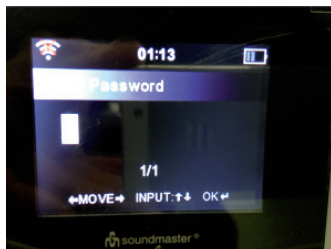

MENÜSTRUKTUR

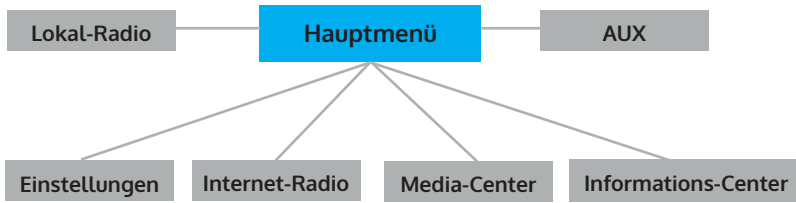

Drehknopf drehen und drücken um etwas auszuwählen.

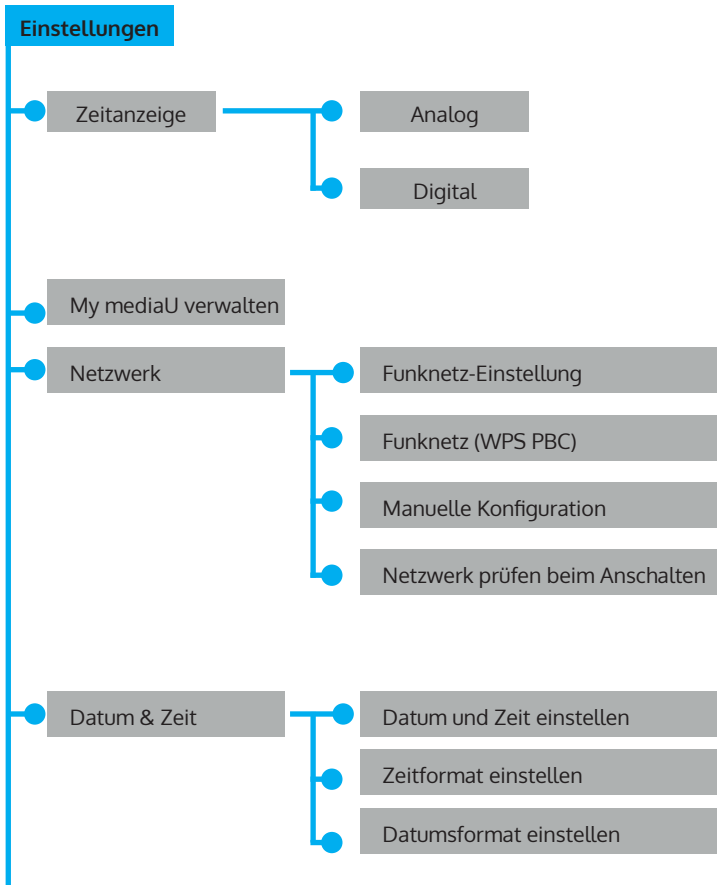

Um einen Menüpunkt zurückzugehen LEFT drücken.

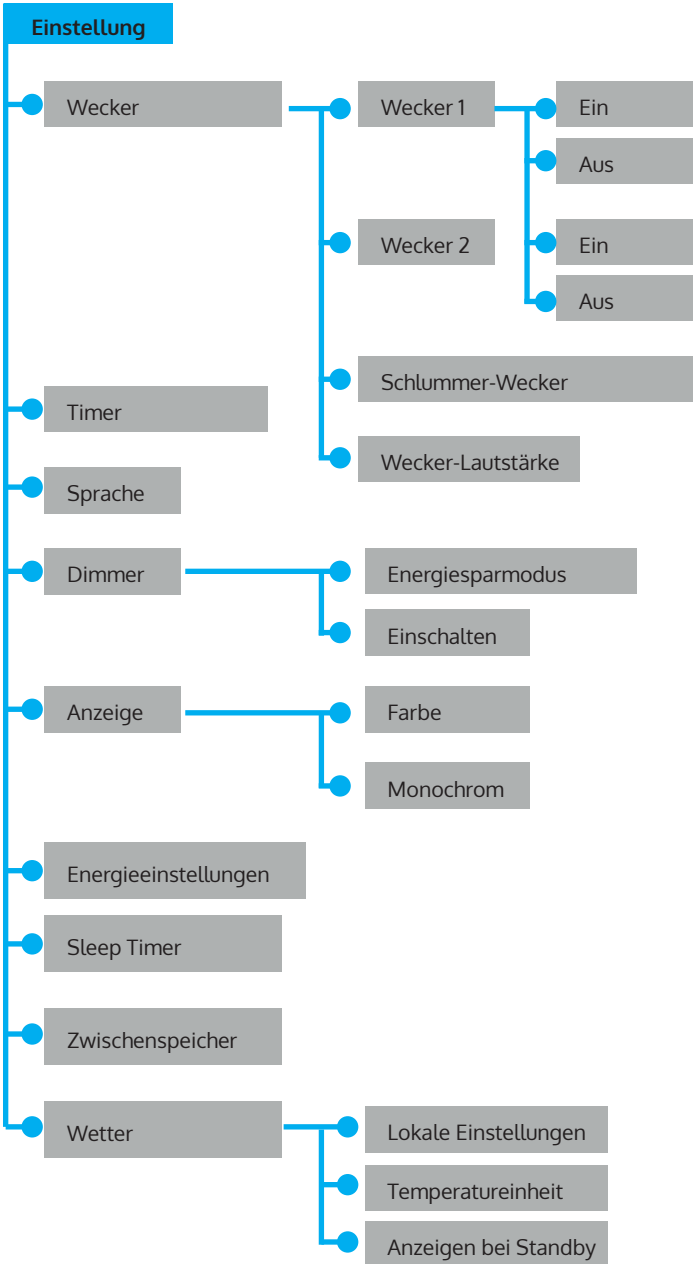

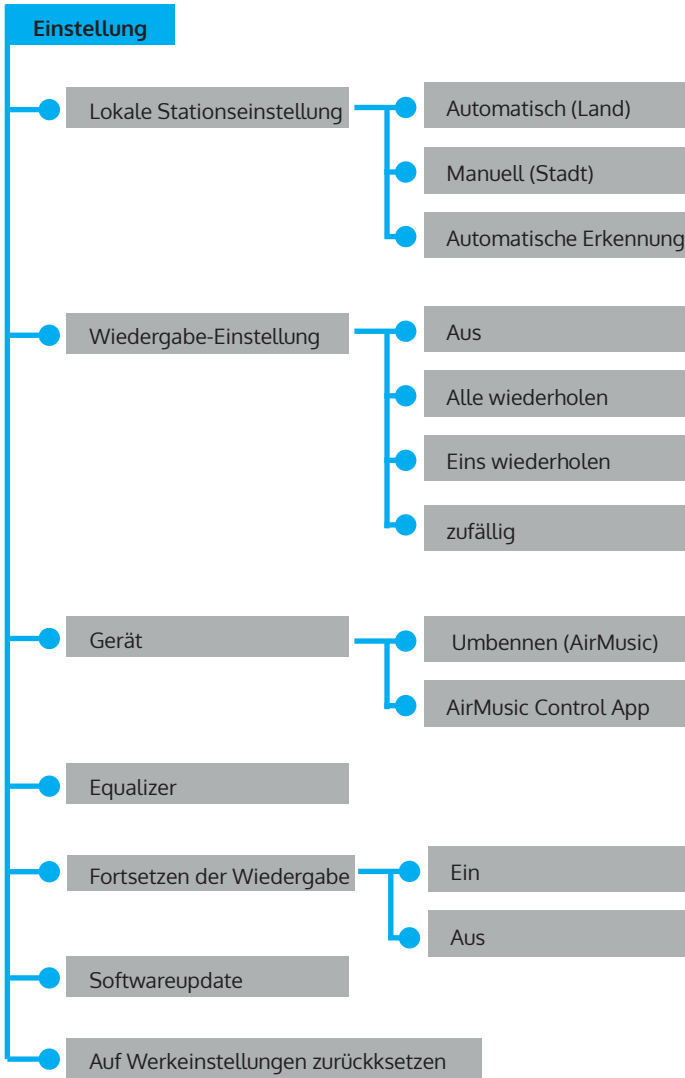

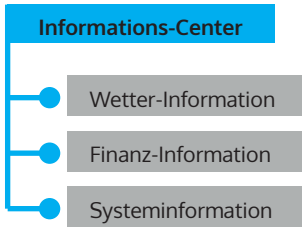
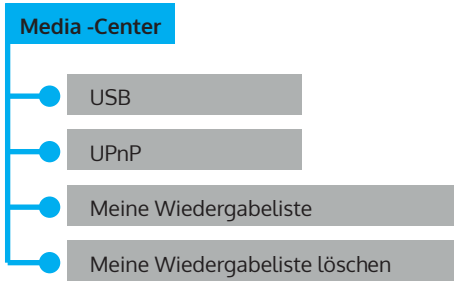
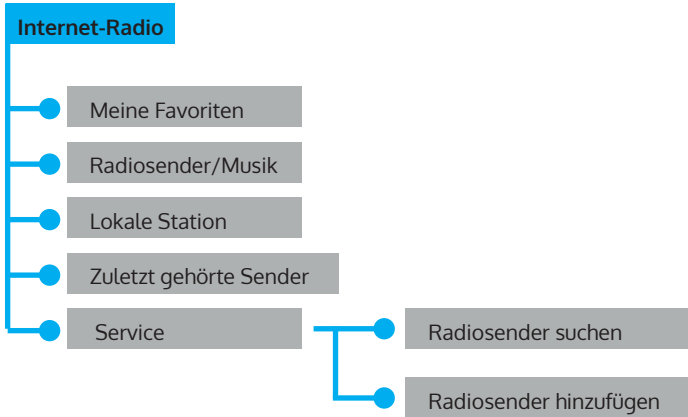

FUNKTIONSBESCHREIBUNG

AUX (Line input)

Mit AUX wählen Sie eine externe Quelle.

Internetradio

Folgende Menüpunkte erscheinen in der Anzeige:

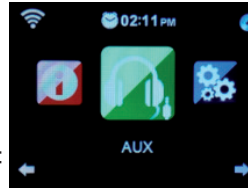

- 1 Meine Favoriten
- 2 Radiosender/Musik
- 3 Lokale Station
- 4 Zuletzt gehörte Sender
- 5 Service

Media-Center

1. USB

Funktionen: Abspielen von Audio-Dateien über USB. Die kompatiblen Formate sind WMA/MP3/FLAC/WAV.

Kompatibel mit USB 3.0 und niedriger.

Bezüglich Wiedergabeeinstellungen sehen Sie in den Einstellungen nach.

2. UPNP

Funktion: Abspielen von Medien am Computer.

Hinweis: Sie müssen den „Windows Media Player 11“ (oder eine neuere Version) oder den Twonky Media Server auf Ihrem Computer installiert haben, die für die Benutzung von UPNP erforderlich sind. Im „Windows Media Player“ können Sie die Titel Ihrer Wiedergabeliste übertragen. Dazu muss Ihr PC mit dem Internet verbunden sein. Die Titel müssen in Ihrer Wiedergabeliste sein. Der PC muss die Berechtigung haben, sich mit anderen Geräten zu verbinden. (Sie können dies im Windows Media Player manuell oder automatisch einstellen.)

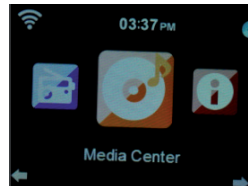

3. Meine Wiedergabeliste

MENU drücken, den Navigationsknopf drehen, OK drücken, um ins Menü zu gelangen. Per Drehen des Navigationskopfes „My playlist“ wählen. OK drücken.

Hinweis: Drücken Sie während der Wiedergabe im UPNP-Modus die Taste OK, um den gewählten Titel zu „Meine Wiedergabeliste“ hinzuzufügen.

4. Meine Wiedergabeliste leeren

Es erscheint die Frage „Sicher entfernen?“ Anschließend „Ja“ oder „Nein“ drücken.

My media U

Funktion: Schnellzugriff auf die Programme des Internetradios über die persönliche Wiedergabeliste.

Hinweis: Zu Beginn müssen Sie sich auf <http://www.mediayou.net> registrieren und die entsprechenden Einstellungen vornehmen, bevor Sie „My media U“ benutzen. Sonst erscheint in der Anzeige eine Meldung, dass Sie sich im Internet anmelden müssen.

Hinweis: Dieser Menüpunkt ist werkseitig deaktiviert. Sie müssen die Funktion bei Bedarf unter Einstellungen „My mediaU verwalten“ aktivieren.

Informations-Center

Funktionen: Erhalten Sie weltweite Wetter- und Börseninformationen und Informationen zur Systemkonfiguration.

Wetterinformationen

Durch die Tasten LEFT und RIGHT erhalten Sie Informationen zum Wetter der nächsten 5 Tage.

Finanzinformationen

Hier erhalten Sie aktuelle Informationen zu den Börsenkursen.

Systeminformation

Funktionen: Anzeige der Softwareversion, der MAC-Adresse, der ID und IP des WLAN-Zugangspunktes.

Einstellungen

Funktionen: Einstellungen des Netzwerks, des Weckers, des Datums, der Uhrzeit usw. Mit einem Tastendruck auf LEFT zur übergeordneten Menüstufe zurückkehren.

Folgende 20 Einstellungen können vorgenommen werden:

Zeitanzeige

Es gibt zwei Anzeigemodi: Analog und Digital

Im Analogmodus besteht die Uhr aus einem Ziffernblatt mit Zeigern, im Digitalmodus wird die Zeit mit Zahlen angezeigt.

„My MediaU“ verwalten

„Aktivieren“ wählen, um die „My MediaU“-Funktion zu aktivieren und ins Menü aufzunehmen. „Deaktivieren“ entfernt die Funktion aus dem Menü.

Netzwerk

WLAN-Konfiguration: Automatische Suche des WLAN und Anzeige der verfügbaren Netzwerke. OK drücken, um mit dem jeweilig ausgewählten Netzwerk zu verbinden. Falls das Netzwerk ein Passwort hat, über das Buchstabenmenü eingeben.

Funknetz (WLAN Netzwerk WPS PBC): Beim Anwählen von WPS PBC, erscheint „Bitte drücken Sie die WPS-Taste auf Ihrem Router innerhalb von 120 Sekunden“. Folgen Sie dieser Aufforderung, so dass der Router sich automatisch verbindet.

Manuelle Einstellung (Funknetz): Im Menü erscheinen 3 Punkte: (DHCP, SSID eingeben, Verwalten).

Wenn DHCP auf AN steht, sucht das Gerät automatisch die IP-Adresse des drahtlosen Netzwerks und verbindet sich damit.

Netzwerk beim Anschalten prüfen

Funktionen: Beim Einschalten „Aktivieren“ drücken, um den Netzwerkstatus manuell zu überprüfen. „Deaktivieren“ auswählen, um die Überprüfung nicht vorzunehmen.

Hinweis: Wenn das Netzwerk unter „Aktivieren“ nicht verbunden ist, werden automatisch die Auswahlpunkte zum Aktivieren des Netzwerks angezeigt.

Datum und Zeit

- Einstellung von Datum und die Uhrzeit
- Manuelle Einrichtung: Datum und Uhrzeit per Hand einstellen.
- Automatisch einstellen (UTC+01:00). 01:00 steht für die Differenz von lokaler Zeitzone und GMT (mittlere Greenwich-Zeit).

Zeitformat einstellen (24 Stunden-Format ist die Standardeinstellung)

- 12 Stunden
- 24 Stunden

Datumsformat einstellen (Format DD/MM/YYYY ist voreingestellt)

- YYYY/MM/DD
- DD/MM/YYYY
- MM/DD/YYYY

(Y= Jahr, M=Monat, D=Tag)

Wecker

Einstellung von drei Weckern (Wecker 1, Wecker 2, Schlummer-Wecker) und der Weckerlautstärke.

- Die Zeit des Schlummer-Weckers geht von 5 bis 120 Minuten. Nach der Einstellung des Weckers beginnt der Countdown. Wenn die Zeit abgelaufen ist, schaltet das Gerät sich dann automatisch in den Standby-Modus und startet den Alarm.
- Wenn der Alarm auslöst, geht die Anzeige automatisch in den Standby-Betrieb.
- Im Menüpunkt „Weckerlautstärke“ können Sie die Weckerlautstärke einstellen. (Der Standardwert ist 7.)
- Der Weckton kann mit einer beliebigen Taste beendet werden und eine 5-minütige Weckwiederholung wird aktiv.
- Mit einem Druck auf STANDBY wird die Weckwiederholung beendet.
- Nach der Einstellung des Weckers müssen Sie die Einstellungen verlassen, damit die Einstellungen aktiviert werden.
- Zwei eingestellte Wecker klingeln nicht zur selben Zeit. Erst, wenn ein Alarm beendet ist, kann der nächste Alarm einsetzen.
- Menü für Wecker 1:
 - Wiederholen: Die Wahlmöglichkeiten für Wiederholen sind „täglich“, „einmal“, Wahl eines Wochentags (von Mo-So).
 - Zeit: Einstellung eines einmaligen Weckers
 - Sound: Einstellung des Wecktons („Weckton“ ist Standardeinstellung) Melodie, Internetradio, USB)

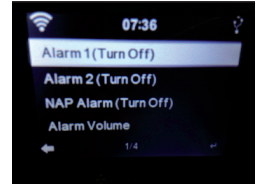

Timer

Zur Bestätigung der Einstellung den Drehknopf drücken. Zum Stoppen des Timers wieder den Drehknopf drücken.

Sprache

Es werden 17 Sprachen unterstützt: Englisch, Deutsch, Spanisch, Französisch, Portugiesisch, Niederländisch, Italienisch, Russisch, Schwedisch, Norwegisch, Dänisch, Ungarisch, Tschechisch, Slowakisch, Polnisch, Türkisch, Finnisch.

Display

Zwei Modi sind verfügbar: Farbe und Monochrom.

Energiespar-Einstellungen

Einstellungen für den Standby-Modus:
Abschaltung nach 5, 15 oder 30 Minuten.
Die Energiespar-Einstellung mit AUSSCHALTEN deaktivieren.

Sleeptimer

Ausschalten des Gerätes durch Ausschalten des Schlaftimers. Die Zeitspanne beträgt 5,30,60,90,120,150,180 Minuten.

Zwischenspeicher

Einstellbar von 2 bis 8 Sekunden.

Wetter

Anzeige des Wetter der eingestellten Stadt. Die nachfolgenden Punkte stehen zur Auswahl:

- Lokale Einstellung (Orteinstellung). Wählen Sie den Kontinent, das Land und die Region. Mit OK bestätigen. Das Wetter wird nun angezeigt.
- Einstellung der Temperatur in Celsius oder Fahrenheit.
- Anzeige im Standby ein- und ausschalten.

Lokale-Station-Einstellung

- Automatische Erkennung: Die lokalen Stationen werden automatisch gesucht.
- Manuelle Einstellung: Sie können nacheinander das Land, die Provinz und die Stadt einstellen.

Wiedergabe-Einstellung

Einstellung der Wiedergabemodi:

- AUS : Alle Titel werden einmal vom ersten zum letzten abgespielt.
- Alle wiederholen: Alle Titel werden vom ersten zum letzten wiederholt.
- Eins wiederholen: Der gewählte Titel wird wiederholt.
- Zufällig: Die Titel im Verzeichnis werden in zufälliger Reihenfolge wiedergegeben.

Gerät (DLNA Einstellung)

Umbennen (Air Music)

DLNA funktioniert am PC unter Windows, bei Samsung-Smartphones mit eingebautem DLNA. Bei anderen Smartphones können Sie eine App wie BubbleUPNP verwenden.

Equalizer

Funktion: Der 'Equalizer' verstärkt einzelne Frequenzbereiche. Sie können zwischen verschiedenen EQ-Profilen wechseln (Normal, Mittig, Jazz, Rock, Soundtracks, Klassik, POP, Nachrichten).

Fortsetzen nach Einschalten

Ein- oder Ausschalten der Wiederaufnahme des zuletzt aktiven Modus.

Wenn die Option ausgeschaltet ist, startet das Radio nach dem Einschalten ganz regulär mit dem Hauptmenü.

Wenn die Option eingeschaltet ist, fährt das Radio nach dem Einschalten mit der letzten Aktion fort.

Softwareupdate

Achtung: Bevor Sie ein Softwareupdate starten, achten Sie darauf, dass das Gerät fest in eine Steckdose eingesteckt ist. Trennen Sie die Stromversorgung während eines Softwareupdates nicht, da die Firmware sonst dauerhaft beschädigt werden kann.

Auf Werkseinstellungen zurücksetzen

Die Meldung „Sicher, auf die Werkseinstellung zurückzusetzen?“ erscheint.

- 'JA' löscht alle Einstellungen und setzt das Radio auf die Werkseinstellungen zurück.
- 'EIN' behält alle gegenwärtigen Einstellungen und führt in das vorangehende Menü zurück.

Audioausgang (LINE OUT)

Sie können die Lautsprecher an einen externen Lautsprecher anschließen. Dann regeln Sie die Lautstärke über die externen Lautsprecher.

App-Steuerung über Air Music Control

Sie können das Internetradio über Ihr Smartphone oder Tablet bedienen.

Laden Sie dazu die App „Air Music Control“ aus dem „Google Play Store“ oder dem „Apple AppStore“ herunter.

Die Geräte müssen dazu in demselben Netzwerk verbunden sein.

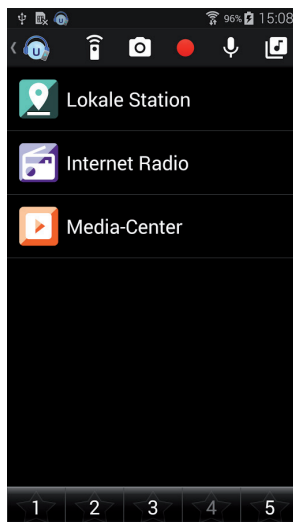

SPOTIFY CONNECT

Dein neues Gerät hat Spotify Connect

Verwende dein Smartphone, Tablet oder deinen Computer als Fernbedienung für Spotify. Auf spotify.com/connect erfährst du mehr.

1. Verbinde den iTuner mit Deinem WLAN-Netzwerk (Siehe Produktanleitung für Details).
2. Öffne die Spotify-App auf Deinem Smartphone, Tablet oder PC und verbinde Dich mit demselben WLAN-Netzwerk.
3. Spiele einen Song auf Spotify ab und tippe auf „VERFÜGBARE GERÄTE“.
4. Wähle den iTuner aus und höre die Musik im ganzen Raum.

Fertig! Viel Spaß beim Musikhören!



Lizenzen

Die Spotify Software unterliegt den Nutzungsrechten von Drittanbietern, die auf folgender Seite eingesehen werden können:
<https://www.spotify.com/connect/third-party-licenses>

Chal-Tec

Chal-Tec GmbH
Wallstr. 15 10179 Berlin
www.chal-tec.com

Die Spotify-Software unterliegt den Nutzungsrechten von Drittanbietern, die auf folgender Seite eingesehen werden können:

<https://www.spotify.com/connect/third-party-licenses>

Alle aufgeführten Marken sind Warenzeichen der jeweiligen Unternehmen.
Fehler und Auslassungen ausgenommen und technischen Änderungen unterliegend.
Unsere allgemeinen Geschäftsbedingungen finden Anwendung.

SPEZIELLE ENTSORGUNGSHINWEISE FÜR VERBRAUCHER IN DEUTSCHLAND

Entsorgen Sie Ihre Altgeräte fachgerecht. Dadurch wird gewährleistet, dass die Altgeräte umweltgerecht verwertet und negative Auswirkungen auf die Umwelt und menschliche Gesundheit vermieden werden. Bei der Entsorgung sind folgende Regeln zu beachten:

- Jeder Verbraucher ist gesetzlich verpflichtet, Elektro- und Elektronikaltgeräte (Altgeräte) sowie Batterien und Akkus getrennt vom Hausmüll zu entsorgen. Sie erkennen die entsprechenden Altgeräte durch folgendes Symbol der durchgestrichene Mülltonne (WEEE Symbol). 
- Sie haben Altbatterien und Altakkumulatoren, die nicht vom Altgerät umschlossen sind, sowie Lampen, die zerstörungsfrei aus dem Altgerät entnommen werden können, vor der Abgabe an einer Entsorgungsstelle vom Altgerät zerstörungsfrei zu trennen.
- Bestimmte Lampen und Leuchtmittel fallen ebenso unter das Elektro- und Elektronikgesetz und sind dementsprechend wie Altgeräte zu behandeln. Ausgenommen sind Glühlampen und Halogenlampen. Entsorgen Sie Glühlampen und Halogenlampen bitte über den Hausmüll, sofern Sie nicht das WEEE Symbol tragen.
- Jeder Verbraucher ist für das Löschen von personenbezogenen Daten auf dem Elektro- bzw. Elektronikgerät selbst verantwortlich.

Rücknahmepflicht der Vertreiber

Vertreiber mit einer Verkaufsfläche für Elektro- und Elektronikgeräte von mindestens 400 Quadratmetern sowie Vertreiber von Lebensmitteln mit einer Gesamtverkauffläche von mindestens 800 Quadratmetern, die mehrmals im Kalenderjahr oder dauerhaft Elektro- und Elektronikgeräte anbieten und auf dem Markt bereitstellen, sind verpflichtet,

1. bei der Abgabe eines neuen Elektro- oder Elektronikgerätes an einen Endnutzer ein Altgerät des Endnutzers der gleichen Geräteart, das im Wesentlichen die gleichen Funktionen wie das neue Gerät erfüllt, am Ort der Abgabe oder in unmittelbarer Nähe hierzu unentgeltlich zurückzunehmen und
2. auf Verlangen des Endnutzers Altgeräte, die in keiner äußeren Abmessung größer als 25 Zentimeter sind, im Einzelhandelsgeschäft oder in unmittelbarer Nähe hierzu unentgeltlich zurückzunehmen; die Rücknahme darf nicht an den Kauf eines Elektro- oder Elektronikgerätes geknüpft werden und ist auf drei Altgeräte pro Geräteart beschränkt.

- Bei einem Vertrieb unter Verwendung von Fernkommunikationsmitteln ist die unentgeltliche Abholung am Ort der Abgabe auf Elektro- und Elektronikgeräte der Kategorien 1, 2 und 4 gemäß § 2 Abs. 1 ElektroG, nämlich „Wärmeüberträger“, „Bildschirmgeräte“ (Oberfläche von mehr als 100 cm²) oder „Großgeräte“ (letztere mit mindestens einer äußeren Abmessung über 50 Zentimeter) beschränkt. Für andere Elektro- und Elektronikgeräte (Kategorien 3, 5, 6) ist eine Rückgabemöglichkeit in zumutbarer Entfernung zum jeweiligen Endnutzer zu gewährleisten.
- Altgeräte dürfen kostenlos auf dem lokalen Wertstoffhof oder in folgenden Sammelstellen in Ihrer Nähe abgegeben werden:
www.take-e-back.de
- Für Elektro- und Elektronikgeräte der Kategorien 1, 2 und 4 anbieten wir auch die Möglichkeit einer unentgeltlichen Abholung am Ort der Abgabe. Beim Kauf eines Neugeräts haben Sie die Möglichkeit eine Altgerät abholung über die Webseite auszuwählen.
- Batterien können überall dort kostenfrei zurückgegeben werden, wo sie verkauft werden (z. B. Super-, Bau-, Drogeriemarkt). Auch Wertstoff- und Recyclinghöfe nehmen Batterien zurück. Sie können Batterien auch per Post an uns zurücksenden. Altbatterien in haushaltsüblichen Mengen können Sie direkt bei uns von Montag bis Freitag zwischen 07:30 und 15:30 Uhr unter der folgenden Adresse unentgeltlich zurückgeben:

Chal-Tec GmbH
Member of Berlin Brands Group
Handwerkerstr. 11
15366 Dahlewitz-Hoppegarten
Deutschland

- Wichtig zu beachten ist, dass Lithiumbatterien aus Sicherheitsgründen vor der Rückgabe gegen Kurzschluss gesichert werden müssen (z. B. durch Abkleben der Pole).
- Finden sich unter der durchgestrichenen Mülltonne auf der Batterie zusätzlich die Zeichen Cd, Hg oder Pb ist das ein Hinweis darauf, dass die Batterie gefährliche Schadstoffe enthält. (»Cd« steht für Cadmium, »Pb« für Blei und »Hg« für Quecksilber).

Hinweis zur Abfallvermeidung

Indem Sie die Lebensdauer Ihrer Altgeräte verlängern, tragen Sie dazu bei, Ressourcen effizient zu nutzen und zusätzlichen Müll zu vermeiden. Die Lebensdauer Ihrer Altgeräte können Sie verlängern indem Sie defekte Altgeräte reparieren lassen. Wenn sich Ihr Altgerät in gutem Zustand befindet, könnten Sie es spenden, verschenken oder verkaufen.

HINWEISE ZUR ENTSORGUNG



Wenn es in Ihrem Land eine gesetzliche Regelung zur Entsorgung von elektrischen und elektronischen Geräten gibt, weist dieses Symbol auf dem Produkt oder auf der Verpackung darauf hin, dass dieses Produkt nicht im Hausmüll entsorgt werden darf. Stattdessen muss es zu einer Sammelstelle für das Recycling von elektrischen und elektronischen Geräten gebracht werden. Durch regelkonforme Entsorgung schützen Sie die Umwelt und die Gesundheit Ihrer Mitmenschen vor negativen Konsequenzen. Informationen zum Recycling und zur Entsorgung dieses Produkts, erhalten Sie von Ihrer örtlichen Verwaltung oder Ihrem Hausmüllentsorgungsdienst.

Dieses Produkt enthält Batterien. Wenn es in Ihrem Land eine gesetzliche Regelung zur Entsorgung von Batterien gibt, dürfen die Batterien nicht im Hausmüll entsorgt werden. Informieren Sie sich über die örtlichen Bestimmungen zur Entsorgung von Batterien. Durch regelkonforme Entsorgung schützen Sie die Umwelt und die Gesundheit Ihrer Mitmenschen vor negativen Konsequenzen.

KONFORMITÄTSERKLÄRUNG

**Hersteller:**

Chal-Tec GmbH, Wallstraße 16, 10179 Berlin, Deutschland.

Importeur für Großbritannien:

Berlin Brands Group UK Ltd
PO Box 1145
Oxford, OX1 9UW
United Kingdom

Hiermit erklärt Chal-Tec GmbH, dass der Funkanlagentyp IR 160 der Richtlinie 2014/53/EU entspricht. Der vollständige Text der EU-Konformitätserklärung ist unter der folgenden Internetadresse verfügbar: [use.berlin/10032796](https://www.chaltec.com/berlin/10032796)

Dear Customer,

Congratulations on purchasing this equipment. Please read this manual carefully and take care of the following hints to avoid damages. Any failure caused by ignoring the mentioned items and cautions mentioned in the instruction manual are not covered by our warranty and any liability. Scan the QR code to get access to the latest user manual and other information about the product.



CONTENTS

Technical Data	27
Safety Instructions	28
Controls	30
Basic Operation	34
Function Operation	38
Spotify Connect	45
Spotify Connect	46
Disposal Considerations	47
Declaration of Conformity	47

TECHNICAL DATA

Item number	10031584, 10031585, 10032796
Power supply input	220-240V ~ 50/60Hz
Power supply output	5, 9 V 1, 2 A
TFT Display	Size 2.8", resolution 320 x 240
Supported WLAN network	IEEE 802.11 b/g/n
Supported encryption	WEP, WPA, WPA2 (PSK), WPS
Streaming	UPNP, DLNA
Supported file types	WMA, MP3, OGG
Connections	1 x 3.5mm AUX-In, 3.5mm Line Out, USB

SAFETY INSTRUCTIONS

FAILURE TO CAREFULLY FOLLOW THESE INSTRUCTIONS MAY LEAD TO SERIOUS PERSONAL INJURY AND DAMAGE TO YOUR PRODUCT.

General Instructions

- DANGER. NOT FOR USE BY CHILDREN.
- For home and personal use only. Any other usage shall be construed as a misuse as set forth herein.
- For indoor use only. Outside usage shall be construed as a misuse as set forth herein.
- Read, keep and follow the instructions carefully.
- Heed all warnings.
- Electrical equipment should never be kept or stored in rain or damp environments.
- Unplug the product during lightning storms or when unused for long period of time.
- Do not expose to direct sunlight and do not install near any heat sources such as radiators, heat registers, stoves, or other apparatus that produces heat.
- DO NOT PLUG IN THE PRODUCT UNLESS IT IS TURNED OFF COMPLETELY.
- Do NOT expose to dripping or splashing water. Do NOT place objects on top of the product.

Special Instructions

This manual is intended to familiarize you with the operation of this device. Keep this manual in a safe place for future reference.

- Please use the device only in its intended way. Any other use may result in damage to the device or items in the vicinity of the device.
- Modifying or altering the device will compromise device safety.
- Caution: danger of injury. Never open the device without authorization. Never attempt to perform any repairs yourself.
- Handle the device carefully. It can be damaged by bumps, impacts or falls from low height.
- Do not drop metal objects into this device.
- Do not place heavy objects on this device.
- Clean only with a dry cloth.
- Do not block the ventilation openings.
- Use only accessories recommended by the manufacturer or a specialist dealer.

Small objects / packaging parts (plastic bags, cardboard, etc.)

Keep small objects (for example, screws and other assembly materials, memory cards) and packaging parts out of reach of children so that they cannot be swallowed. Do not let small children play with plastic bags. Risk of suffocation.

Transporting the device

Please keep the original packaging. To ensure adequate protection when transporting the device, pack the device in its original packaging.

Cleaning the outer surfaces

Do not use volatile fluids, such as insect sprays. The surface can be damaged by excessive pressure during wiping. Rubber or plastic parts should not be left in contact with the device for an extended period of time. Use a dry cloth.

CONTROLS

Front

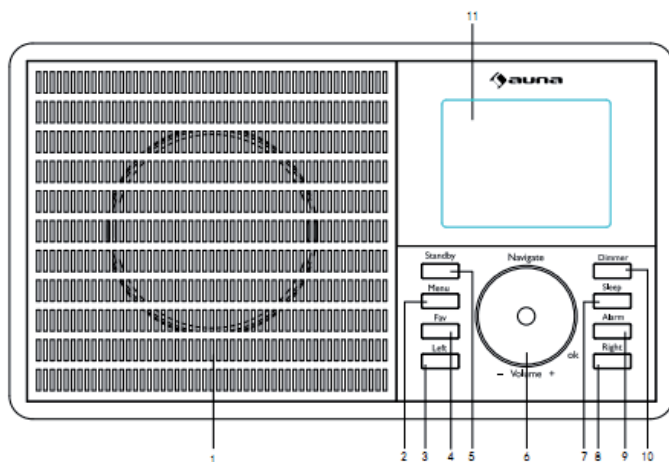

- 1 Speaker
- 2 Menu---Show Menu for the current mode
- 3 Left---Turn left
- 4 Fav---Quick access to favorite stations
- 5 Standby--- Press to switch between standby and on.
- 6 Volume/Navigator/OK---Combine key.
Rotate rotary knob to adjust the volume when in working mode.
Rotate rotary knob to select when in menu mode.
Press rotary knob to confirm when in menu mode.
- 7 Sleep--- Press to set the sleep timer.
- 8 Right---Turn right
- 9 Alarm---Alarm setting
- 10 Dimmer---Adjust the brightness of screen to different level
- 11 TFT screen

Rear

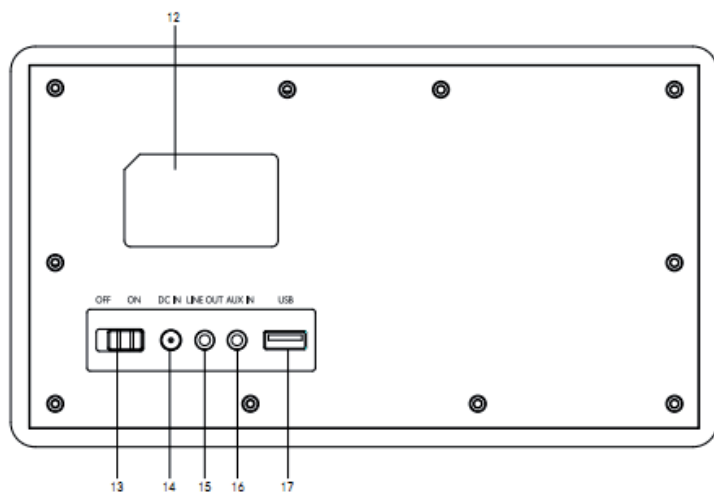

- 12 Rating label recess
- 13 On/Off switch button
- 14 DC IN socket
- 15 Line out socket
- 16 AUX in socket
- 17 USB port-play your USB sticks

Remote Control

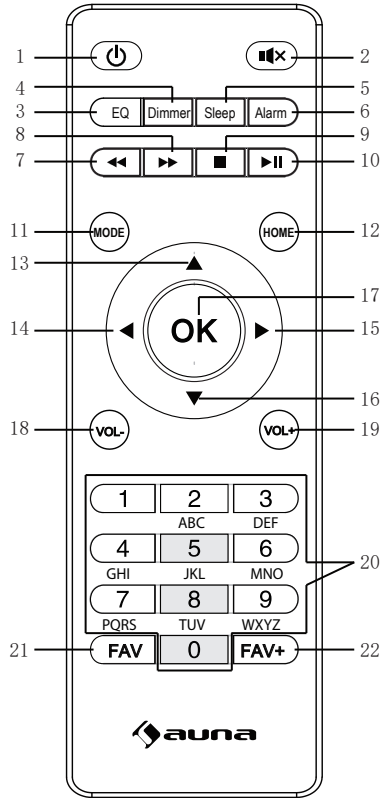

- | | |
|--------------------------|------------------------|
| 1 Standby button | 13 Up cursor button, |
| 2 Mute button | 14 Left cursor button |
| 3 EQ set tone | 15 Right cursor button |
| 4 Dimmer button | 16 Down cursor button, |
| 5 Sleep button | 17 OK button |
| 6 Alarm button | 18 Vol- button |
| 7 Previous button | 19 Vol+ button |
| 8 Next button | 20 Input letters and |
| 9 Stop button | numbers button |
| 10 Play/ Pause button | 21 Fav button |
| 11 Mode selection button | 22 Fav add button |
| 12 Home button | |

Switch On or Off

Plug the adaptor into the DC in socket (on the rear of the product) and switch the ON/OFF switch to "ON," then "Welcome" will be shown on the screen. Meanwhile, the radio will scan the available access point automatically. You can use the Volume/Navigator button to choose the internet, and then press OK to confirm the internet.

The steps are as below for first use:

1. There will be a prompt: Would you like to configure Network now?
Press Navigator knob to Choose YES. Then the internet radio will scan available network.
2. Choose the network you want to connect by switching the navigator knob and press it to confirm.
3. It will remind you to enter your password by switching the navigator knob to input the number, letter or character. After finishing input, press the navigator knob to confirm your input.
4. Then your internet radio will be connected to your network.

Tips: When you need input the internet password, please press Navigator button to choose the characters. In this condition, press Left button can turn left and delete the left characters at the same time:

Note: Below characters are available for the radio:

Numbers (from 0-9)

English letters (from A to Z and from a to z)

Other characters (DEL ,@, \,/, #, \$, %, &, *, ', + and (,).

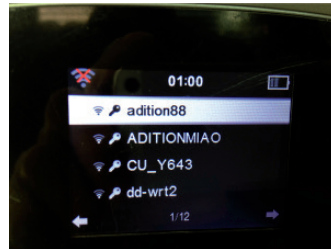
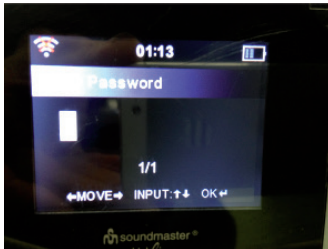

BASIC OPERATION

Rotate button and press OK to access a menu item.

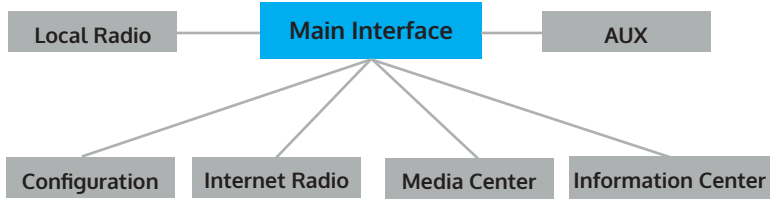

To go back to the last menu level press LEFT.

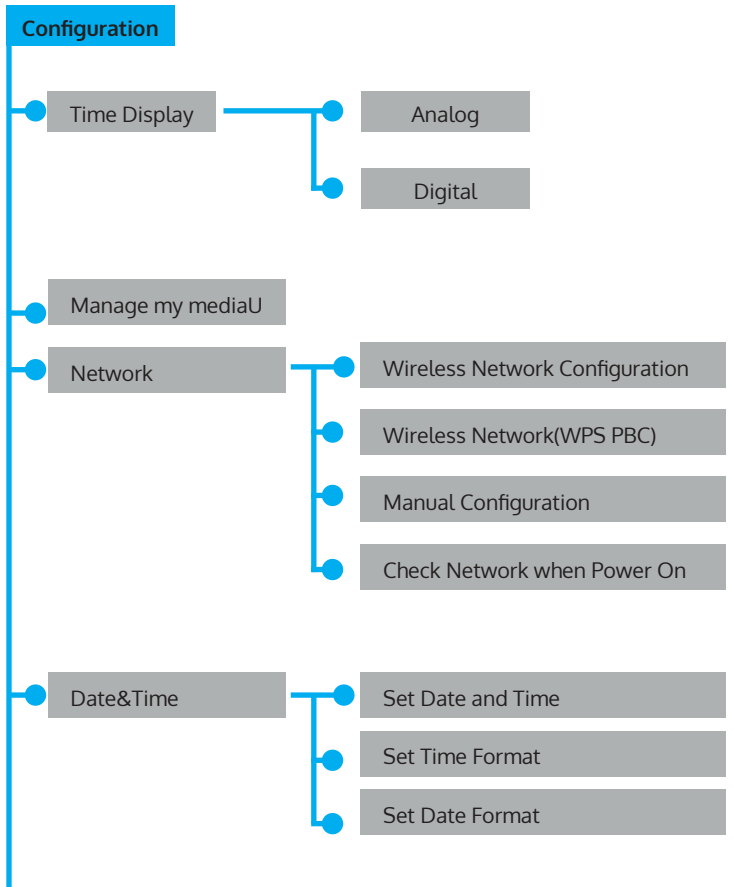

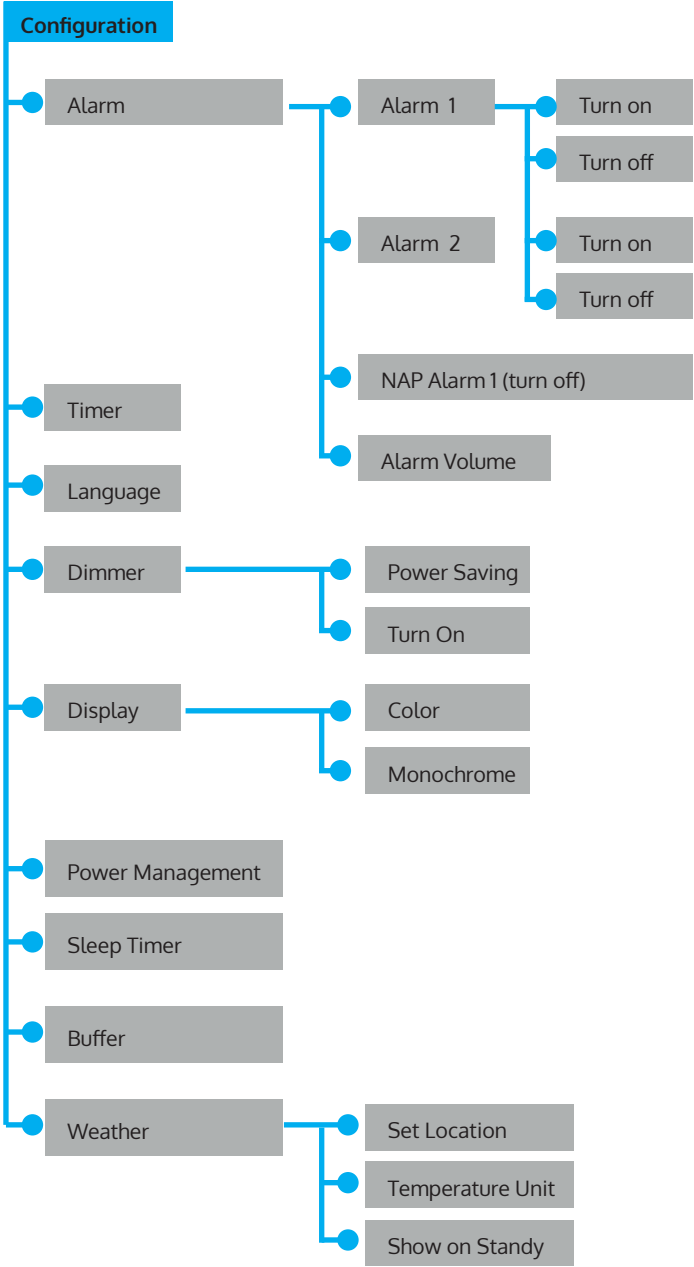

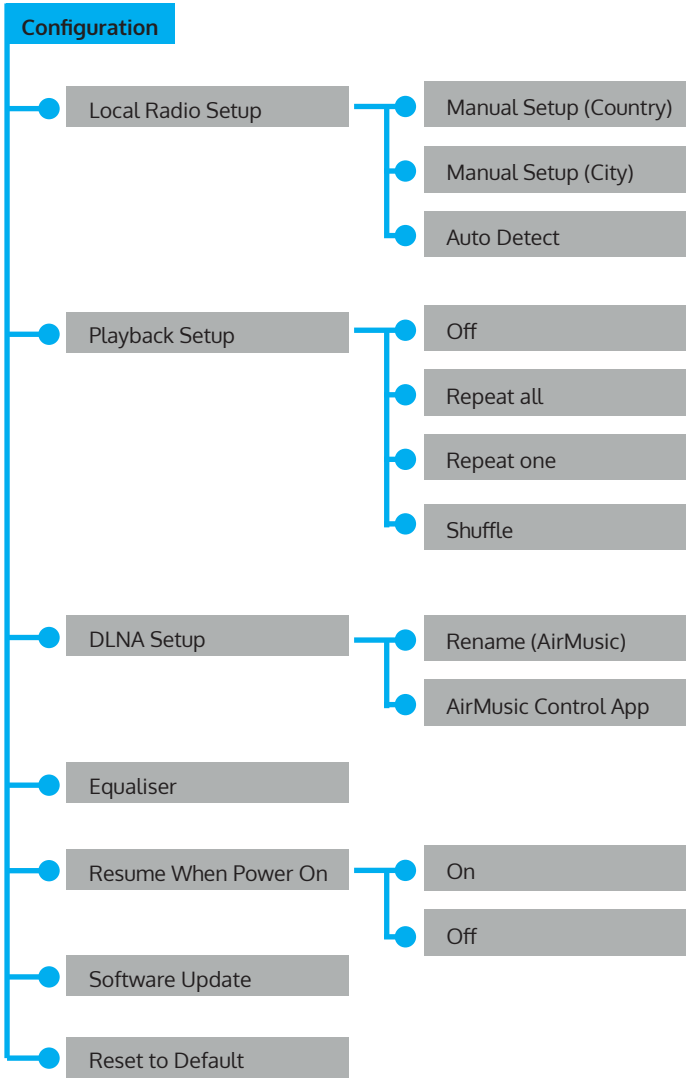

Internet Radio

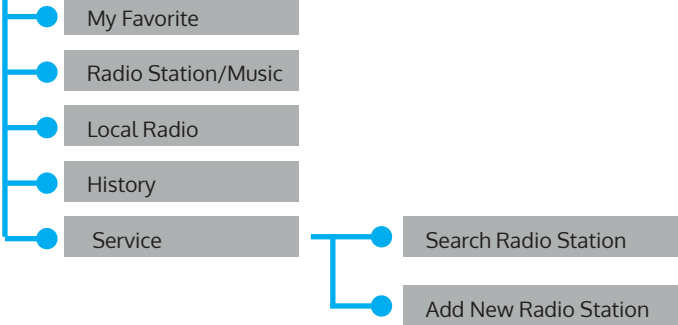

Media Center

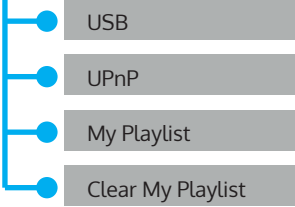

Information Center

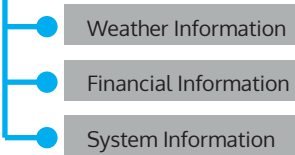

FUNCTION OPERATION

AUX (Line input)

Function: To set up the playing mode of program with audio play from out source.

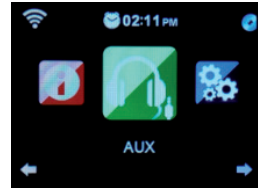

Internet Radio

The choices below will be shown on the screen:

- 1 My Favorite
- 2 Radio Station/Music
- 3 Local Radio
- 4 History
- 5 Service

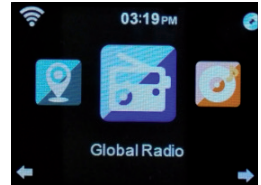

Media Center

1. USB

Functions : Play the audio medium by USB, which is compatible with the files of WMA/MP3/FLAC/WAV.

Compatible with USB3.0 and lower versions.

For the setup of play, please refer to the Playback setup in Configuration.

2. UPNP

Functions: Play the media in computer.

Steps: Press Menu Rotate. Navigate button to choose "Media Center". Press OK button to enter the interface

Choose"UPNP"by rotating Navigate button. Enter it by press OK Button.

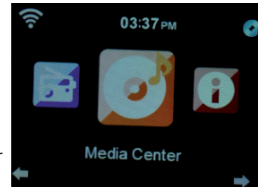

Note: You must install the software of "Windows Media Player 11" (or upgrade versions) or Twonky Media on your computer, which is necessary for the UPNP operation. In "Windows Media Player," you should get the media to share in your playlist. Your computer must be connected to the internet. The media must be put in your playlist. Your computer must be allowed to be linked with others. (You can set up it in "Windows Media Player" by hand or automatically)

3. My Playlist

Steps: Press Menu. Rotate Navigate button to choose "Media Center" Press OK button to enter the interface. Choose "My playlist" by rotating Navigate button. Enter it by OK button.

Note: In the UPNP mode, when playing you can long press OK button to put the chosen file into your "My playlist".

4. Clear My Playlist

Choose "My playlist" by rotating Navigate Button. Enter it by OK button.

My media U

Functions: Fast play the program of internet radio per the personal playlist.

Note: For the first time, you need to register at <http://www.mediayou.net> and set up related data before you use it, otherwise the display will show info to reminder you not to connect the internet.

Note: This option default is disable. You need to select Enable in Manage My Media U in Configuration, then you can see My media U in Menu.

Information Center

Functions: check the weather all over the world. Browse the stock status of main stock exchange globally, show the system info of the unit.

Weather Information

In the interface of city weather, you can check the weather in the past 5 days by LEFT or RIGHT button.

Financial Information

In the interface of "Financial Information," you can point at your interested items by cursor, then the related information will be shown automatically.

System information

Functions: To check the software version, the MAC, ID, and IP of the wireless internet.

Configuration

Functions: To set up Network, Alarm, Date & Time, Language, Weather, Dimmer and etc.

Note: Press left button can return to the upper menu.
There are 20 items which can be setting as below:

Time Display

There are 2 modes: Analog and Digital
If you select Analog mode, the time will show pointer clock in standby. If you select Digital, the time will show digital clock.

Manage My MediaU

"Enable" means manage my media; "Disable" means do not manage my media.

If you select Disable, My Media option of the menu will be concealed. If you select Enable, you will be able to see My Media U option in menu.

Network

Wireless Network Configuration: It can search the wireless network automatically and show the list of networks, then press OK to link it.(If the network has a password, you should input the password.)

Wireless Network (WPS PBC): When choosing WPS PBC, it will show "Please press the WPS button on your router within 120 Secs". You must press the WPS button of Router, hen the network on both sides will be linked automatically.

Manual Configuration: Three items appear in the list (DHCP, nter SSID, Manage).

In ON mode (DHCP), the unit will check the IP address of wireless network and link the network automatically.

In the OFF mode (DHCP), the network checks are turned off.

Check Network when Power On

Functions: When " Power On," choose "Enable" to check the status of network link automatically; choose "Disable" to not check it.

Note: If the network is not linked in the "Enable" mode, it will automatically show the choices for you to set up the network.

Date and Time

- Set Date and Time
- Manual Setup: You can manually set the date and time.
- Auto Detect (UTC+00:00) 00:00 means the time difference between service and local time.

Set Time Format (The 24-hour format is default)

- 12 hour
- 24 hour

Set Date Format (The format of DD/MM/YYYY is default)

- YYYY/MM/DD
- DD/MM/YYYY
- MM/DD/YYYY

Alarm

To set up three alarms (Alarm1, Alarm 2, NAP Alarm) and the Alarm Volume.

- The time of NAP Alarm is from 5 minutes to 120 minutes. After the setup of the NAP Alarm, it begins to count down the time until the time is over, then it will ring and switch to the standby mode automatically.
- When alarm rings, it will enter the display of "Standby" automatically.
- You can set up the alarm volume by "Alarm Volume".(Volume 7 is default)
- If you press any button when alarm rings, the alarm will be closed and enter the mode of standby with 5-minute SNOOZE.
- To exit the SNOOZE mode, press Standby button.
- Exit after the alarm is set up. The new alarm will then be activated.
- Two alarms will not ring at the same time. (Only after one alarm stops ringing can another alarm be used).
- Alarm 1: Turn On, Turn Off, Repeat: To set up the Alarm Date
- The choices are: Everyday, Once, Mon, Tue, Wed, Thu, Fri, Sat, Sun
- Time: To set the alarm time

Sound :To set the alarm sound

1. Beep
2. Melody
3. Internet Radio
4. USB

Default alarm sound is Melody.

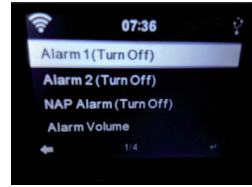
**Timer**

Press Left and Right to set the time and confirm by pressing the rotary knob. When in countdown, you can press OK button to stop.

Language

It can support 17 languages: English, German, Spanish, French, Portuguese, Dutch, Italian, Russian, Swedish, Norwegian, Danish, Hungarian, Czech, Slovak, Polish, Turkish, Finnish.

Dimmer

Select the item by clicking the Rotate navigation button. Press the OK button to confirm. Press the Navigate button or the Left and Right buttons to adjust the brightness.

Tips: There are two items for your choice (Power saving and Turn On).

Display

There are 2 modes you can select : Color and Monochrome

Power management

Configure to go to standby mode automatically while in the menu and / or without Wifi signal.

Minutes: Choose the power management timer (5/15/30 mins) to set the duration of the radio to switch standby mode automatically when you are not controlling it. Choose "Turn off" to ignore the power management function.

Sleep timer

To power off the unit automatically by setting up the sleep timer. The time range is Turn OFF, 15, 30, 60, 90, 120, 150, 180 minutes.

Buffer

Select the buffer from 2 seconds to 8 seconds:

Weather

To show the current weather of selected city. You may choose from the items below.

- Set Location: To set up global city weather
- Steps : Choose district, country, city.
- Press OK to confirm it and the weather info will be shown in the display.
- Temperature Unit: To set the Temperature Unit by degrees Celsius or Fahrenheit
- Show ON Standby: To turn on or turn off the setup

Local Radio Setup

- Manual Setup: Choose district and country to enter the interface. Press OK (Save as local Radio") will show on the display.
- Auto Detect: To create the local internet radio station automatically as per the local and national ID.

Playback Setup

Press OK to choose the play status.

- "Off" means play first track to last track in the folder in one circle then stop playing.
- "Repeat all" means play first track to last track in the folder repeatedly.
- "Repeat one" means play the chosen track repeatedly.
- "Shuffle" means play the tracks in the folder randomly.

Device (DLNA setup)

Rename (Air Music)

If using a PC, Windows will support the DLNA

If using a Samsung smartphone, it will be with build-in DLNA

If using another Samsung smartphone, you can download an app like BubbleUPnP to use the DLNA.

Equalizer

Function: "Equalizer" can strengthen the musical impact on-site.

To choose different musical impact (Normal, Flat, Jazz, Rock, Soundtracks, Classical, POP, News)

Resume When Power On

When PowerOn, press OK to choose On or Off.

"On" means continue the mode automatically when the power was off

"Off" means do not continue the mode and just show the main menu when the power was off.

Software Update

Caution : Before starting a software upgrade, ensure that the unit is plugged into a stable mains power connection. Disconnecting power during a software may permanently damage the unit.

Reset to Default

When you choose this item, it will show "Are you sure to reset to default setting?"

- "YES": it will delete all your present setup and resume to the original mode
- "NO": it will keep all your present setup and return to the upper menu.

Line output

You can send the radio's signal to other speakers by a 1/8" audio line out. When you do so, you can control the media volume only by other speakers.

Control via Air Music Control

You can operate the internet radio via you smartphone or tablet.

Download "Air Music Control" from the "Google Play Store" or "Apple AppStore".

The devices must be connected to the same network.

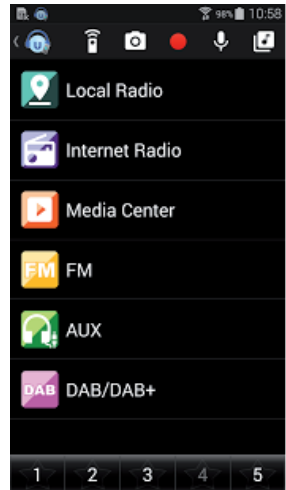

SPOTIFY CONNECT

Your new device has Spotify Connect built in

Use your phone, tablet or computer as a remote control for Spotify.
Go to spotify.com/connect to learn how.

Spotify Connect

1. Connect your iTuner to your wifi network.
2. Open up the Spotify app on your phone, tablet or laptop using the same wifi network.
3. Play a song and select Devices Available.
4. Select your iTuner and start listening.



Licenses

The Spotify Software is subject to third party licenses found here:
<https://www.spotify.com/connect/third-party-licenses>

SPOTIFY CONNECT

Your new device has Spotify Connect built in

Use your phone, tablet or computer as a remote control for Spotify.
Go to spotify.com/connect to learn how.



Licenses

The Spotify Software is subject to third party licenses found here:

<https://www.spotify.com/connect/third-party-licenses>

All listed brands are trademarks of their companies. Errors and omissions excepted, and subject to technical change. Our general terms of delivery and payment are applied.

DISPOSAL CONSIDERATIONS



If there is a legal regulation for the disposal of electrical and electronic devices in your country, this symbol on the product or on the packaging indicates that this product must not be disposed of with household waste. Instead, it must be taken to a collection point for the recycling of electrical and electronic equipment. By disposing of it in accordance with the rules, you are protecting the environment and the health of your fellow human beings from negative consequences. For information about the recycling and disposal of this product, please contact your local authority or your household waste disposal service.

This product contains batteries. If there is a legal regulation for the disposal of batteries in your country, the batteries must not be disposed of with household waste. Find out about local regulations for disposing of batteries. By disposing of them in accordance with the rules, you are protecting the environment and the health of your fellow human beings from negative consequences.

DECLARATION OF CONFORMITY



Manufacturer:

Chal-Tec GmbH, Wallstrasse 16, 10179 Berlin, Germany.

Importer for Great Britain:

Berlin Brands Group UK Ltd
PO Box 1145
Oxford, OX1 9UW
United Kingdom

Hereby, Chal-Tec GmbH declares that the radio equipment type IR 160 is in compliance with Directive 2014/53/EU. The full text of the EU declaration of conformity is available at the following internet address: use.berlin/10032796

For Great Britain: Hereby, Chal-Tec GmbH declares that the radio equipment type IR 160 is in compliance with the relevant statutory requirements. The full text of the declaration of conformity is available at the following internet address: use.berlin/10032796

Cher client,

Toutes nos félicitations pour l'acquisition de ce nouvel appareil. Veuillez lire attentivement les instructions suivantes de branchement et d'utilisation afin d'éviter d'éventuels dommages. Le fabricant ne saurait être tenu pour responsable des dommages dus au non-respect des consignes de sécurité et à la mauvaise utilisation de l'appareil. Scannez le code QR pour avoir accès au dernier manuel de l'utilisateur et à d'autres informations sur le produit.



SOMMAIRE

Fiche technique 48

Consignes de sécurité 49

Commandes 51

Menu 55

Fonctions 59

Spotify connect 65

Conseils pour le recyclage 66

FICHE TECHNIQUE

Numéro d'article	10031584, 10031585, 10032796
Alimentation	220-240V ~ 50/60Hz
Sortie d'alimentation	5,9 V 1,2 A
Écran TFT	Taille 2.8", résolution 320 x 240
Réseau Wifi	IEEE 802.11 b/g/n
Formats de cryptage	WEP, WPA, WPA2 (PSK), WPS
Streaming	UPNP, DLNA
Formats de fichiers	WMA, MP3, OGG
Connectivité	1 x 3.5mm Aux-In, 3.5mm Line Out, USB

CONSIGNES DE SÉCURITÉ

LE NON RESPECT DES CONSIGNES DE SÉCURITÉ PEUT PROVOQUER DE GRAVES BLESSURES AUX PERSONNES ET DES DOMMAGES À VOTRE APPAREIL.

Consignes générales

- DANGER : L'APPAREIL NE DOIT PAS ÊTRE UTILISÉ PAR DES ENFANTS DE MOINS DE 18 ANS.
- Appareil destiné à un usage privé et personnel uniquement. Toute autre utilisation sera considérée comme non conforme.
- Utilisation en intérieur uniquement. Une utilisation en extérieur sera considérée comme une mauvaise utilisation de l'appareil.
- Lisez, conservez et respectez scrupuleusement les consignes.
- Tenez compte de toutes les mises en garde.
- Les appareils électriques ne doivent jamais être conservés ou rangés sous la pluie ou dans un environnement humide. Ranger l'appareil dans les conditions énoncées précédemment sera considéré comme une négligence de la part de l'acheteur.
- Débranchez l'appareil en cas d'orage ou lorsque vous ne l'utilisez pas pendant une longue période. Toute action contraire sera considérée comme une négligence.
- Pour la maintenance, utilisez uniquement des pièces de rechange identiques recommandées par le fabricant. L'utilisation de toute autre pièce de rechange sera considérée comme une modification de l'appareil.
- N'exposez pas l'appareil à l'ensoleillement direct et ne l'installez pas près de sources de chaleur telles qu'un radiateur, une bouche d'air chaud, une cuisinière ou tout autre appareil produisant de la chaleur. Toute action de ce type sera considérée comme une mauvaise utilisation de l'appareil.
- Nettoyez l'appareil avant la première utilisation. Ne pas nettoyer le produit avant sa première utilisation sera considéré comme une négligence de la part de l'acheteur.
- NE BRANCHEZ L'APPAREIL QUE LORSQU'IL EST COMPLETEMENT ÉTEINT.
- NE STOCKEZ PAS DE NOURRITURE NI DE LIQUIDE DANS L'APPAREIL.
- N'exposez PAS l'appareil à l'eau qui s'égoutte ou aux éclaboussures. Ne posez PAS d'objets sur l'appareil. Toute action de ce type sera considérée comme une mauvaise utilisation de l'appareil.

Consignes particulières

Petits éléments / éléments d'emballage (sacs en plastique, cartons, etc.) :

- Conservez les petits éléments (par exemple vis, matériel de montage) et éléments d'emballage hors de portée des enfants pour éviter les risques d'étouffement. Ne pas laisser les enfants jouer avec les emballages plastiques, il y a risque d'étouffement.

Transport de l'appareil

Veillez conserver l'emballage d'origine. Pour garantir la meilleure protection de l'appareil lors de son transport, veuillez le remettre dans son emballage d'origine.

Nettoyage des surfaces externes

- Ne pas utiliser de liquides volatils tels que le spray insecticide. Une pression trop forte lors de l'essuyage peut endommager les surfaces. Les matières en plastique ou en caoutchouc ne doivent pas rester en contact avec l'appareil pendant une période prolongée. Utilisez un chiffon sec.

COMMANDES

Face avan

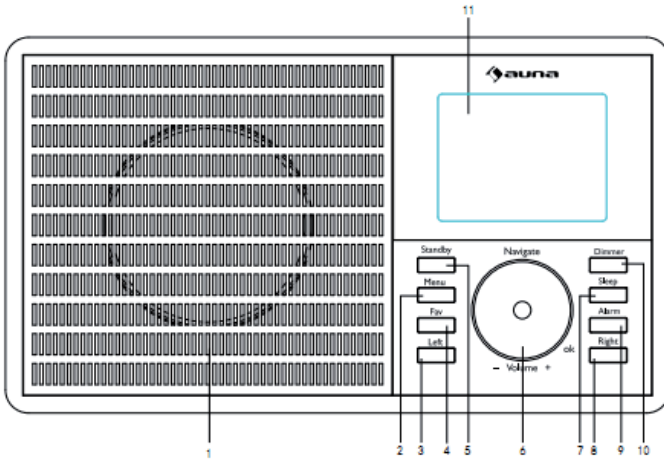

- 1 Haut-parleur
- 2 Menu affiche le menu du mode en cours
- 3 Gauche aller à gauche.
- 4 Fav accès rapide aux stations favorites
- 5 Standby appuyez pour basculer entre veille et en marche.
- 6 Volume/Navigation/OK--bouton à commande multiple.
 - Tournez le bouton rotatif pour ajuster le volume lorsque l'appareil est en marche.
 - Tournez le bouton rotatif pour sélectionner une fonction du menu mode.
 - Appuyez sur le bouton rotatif pour confirmer un choix en menu mode.
 - Passer au menu programme lorsque l'appareil est en marche.
- 7 Schlaf appuyez pour régler la minuterie d'arrêt automatique.
- 8 Right Nach rechts drehen
- 9 Alarm réglage de l'alarme
- 10 Dimmer ajustez la luminosité de l'écran
- 11 Écran TFT

Dos de l'appareil

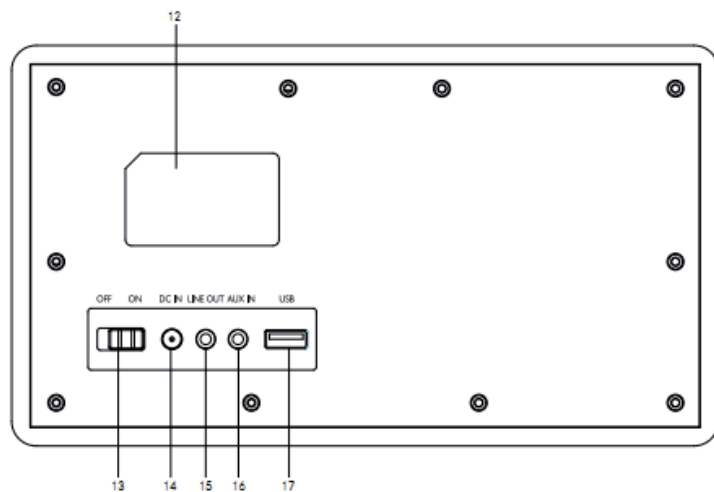

- 12 Logement de la plaque signalétique
- 13 Interrupteur On/Off
- 14 Prise DC IN
- 15 Prise Line out
- 16 Prise AUX IN
- 17 Port USB – lecture de clés USB

Télécommande

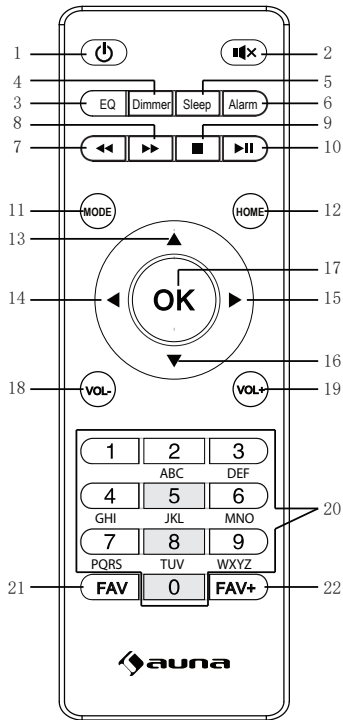

- | | |
|----------------------------------|---|
| 1 bouton de mise en veille | 13 direction vers la gauche |
| 2 aut-parleur marche/arrêt | 14 direction vers la gauche |
| 3 réglages de l'égaliseur | 15 direction vers la droite |
| 4 dimmer | 16 direction vers le bas |
| 5 réglage de l'arrêt automatique | 17 confirmation de sélection |
| 6 réglage de l'alarme | 18 volume- |
| 7 Previous button | 19 vol+ |
| 8 piste précédente | 20 touches de saisie de lettres et chiffres |
| 9 stop | 21 stations mémorisées |
| 10 lecture/pause | 22 rappel des stations |
| 11 choix du mode | |
| 12 Home button | |
| 13 direction vers le haut | |

Pour allumer ou éteindre

Branchez l'adaptateur dans la prise d'entrée DC (à l'arrière du produit) et placez l'interrupteur ON/OFF sur ON, puis „Welcome” s'affichera à l'écran. Pendant ce temps, la radio va rechercher automatiquement le point d'accès disponible. Vous pouvez utiliser le bouton Volume/Navigation pour choisir Internet, puis appuyer sur OK pour confirmer Internet.

Faites to
le butto
appuyez
pour acc
un élém
menu.

Voici les étapes lors de la première utilisation : Voici les étapes lors de la première utilisation :

1. Le message suivant s'affiche : voulez-vous configurer le réseau maintenant ? appuyez sur le bouton de navigation pour choisir YES. La radio Internet recherche alors les réseaux disponibles.
2. Choisissez le réseau auquel vous voulez vous connecter en tournant le bouton de navigation et en appuyant dessus pour confirmer.
3. Il vous sera rappelé d'entrer votre mot de passe en tournant le bouton de navigation pour saisir les nombres, lettres ou caractères. Une fois la saisie terminée, appuyez sur le bouton de navigation pour confirmer celle-ci.
4. Votre radio Internet est maintenant connectée à votre réseau.

Pour ret
au nivea
de menu
précéder
appuyez
la flèche
direction
gauche.

Astuces : lorsque vous devez entrer votre mot de passe internet, appuyez sur le bouton de navigation pour sélectionner les caractères. De cette façon, appuyer sur le bouton de gauche vous permet d'aller vers la gauche et d'effacer les caractères de gauche simultanément :

Remarque : les caractères ci-dessous sont disponibles pour la radio :

- Nombres (de 0-9)
- Lettres anglaises (de A à Z et de a à z)
- Autres caractères (DEL ,@,espace,!,",#,\$,%,&,*',,+ and (,).

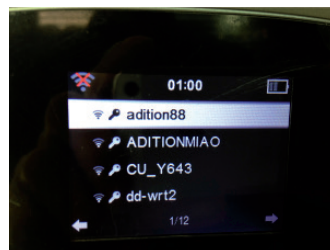
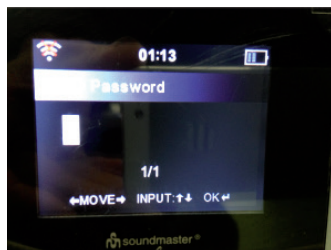

MENU

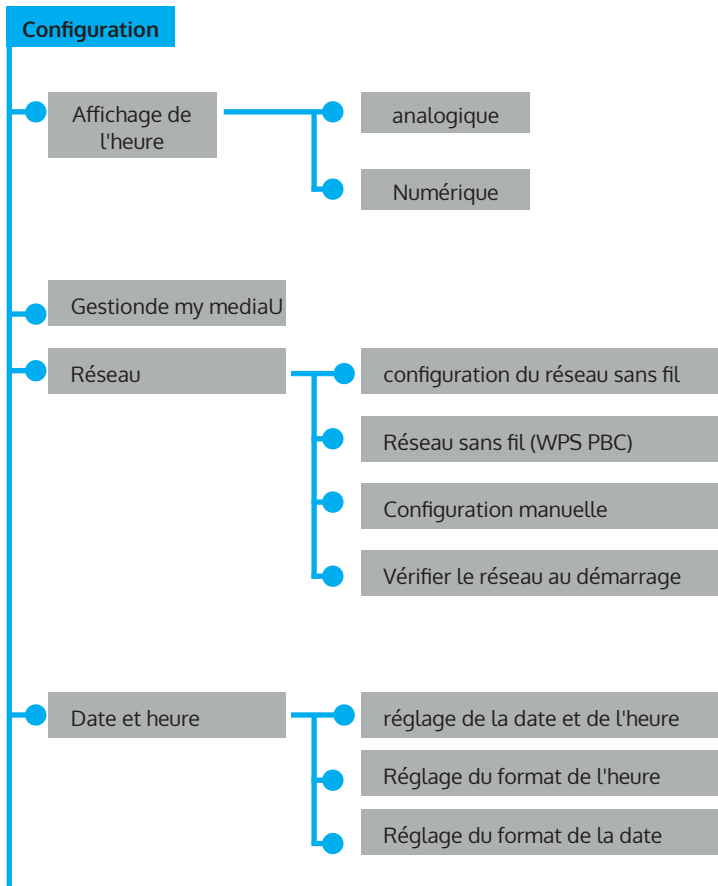
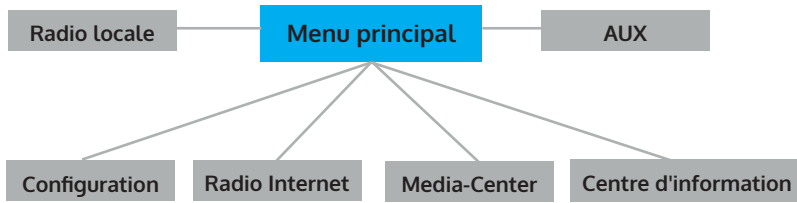

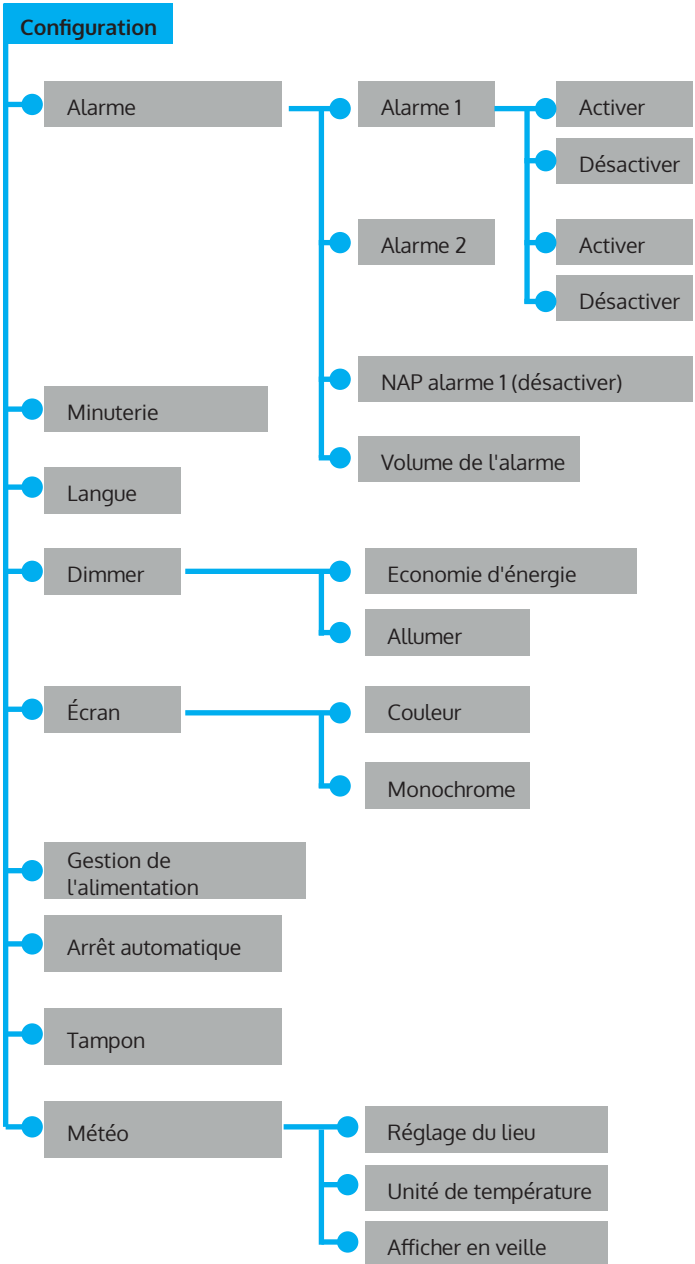

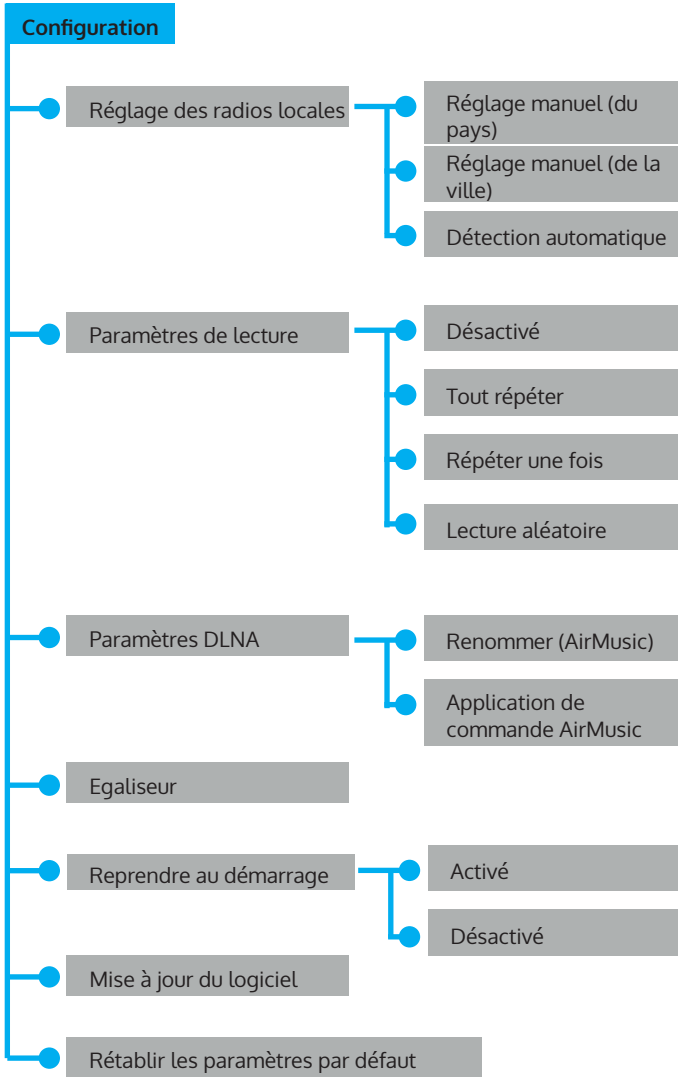

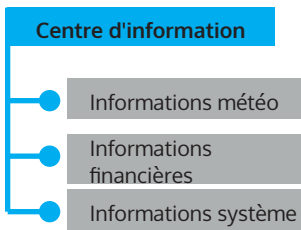
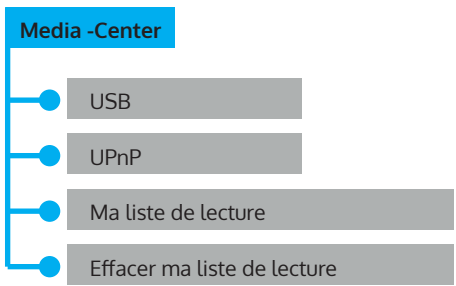
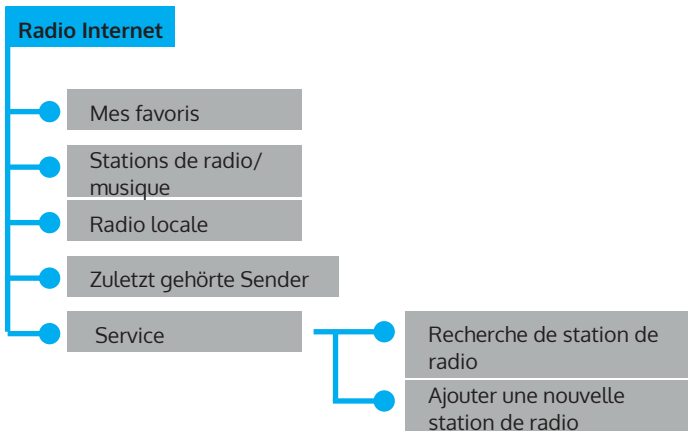

FONCTIONS

AUX (entrée de ligne)

Fonction : paramétrer le mode de lecture d'un programme ayant une source audio externe.

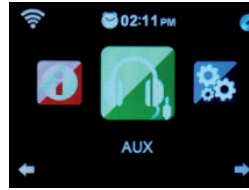

Radio Internet

Les choix suivants apparaissent à l'écran :

- 1 Mes favoris
- 2 Station de radio / musique
- 3 Radio locale
- 4 Historique
- 5 Service

Media-Center

1. USB

Fonctions : lecture de l'audio par USB, compatible avec les formats de fichiers WMA/MP3/FLAC/WAV

Compatible USB3.0 et précédentes versions.

Pour paramétrer la lecture, veuillez vous référer au paramétrage de la lecture dans la configuration.

2. UPNP

Fonctions : lecture des médias du PC

Nota : vous devez installer le logiciel „Windows Media Player 11” (ou versions mises à jour) ou Twonky Media sur votre PC, nécessaire pour utiliser la fonction UPNP. Dans „Windows Media Player”, vous devriez trouver le média à partager dans votre liste de lecture. Votre PC doit être connecté à Internet. Le média doit être dans votre liste de lecture. Votre PC doit autoriser le partage avec d'autres PC. (Vous pouvez le paramétrer dans „Windows Media Player” manuellement ou automatiquement)

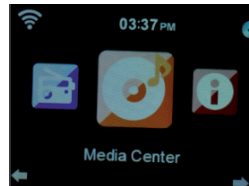

3. Ma Playlist

Étapes : appuyez sur Menu. Tournez le bouton de navigation pour choisir „Media Center”. Appuyez sur le bouton OK pour entrer dans l'interface. Choisissez „My playlist” en tournant le bouton de navigation. Entrez en appuyant sur le bouton OK.

Nota : en mode UPNP pendant la lecture, vous pouvez faire un appui long sur le bouton OK pour ajouter le fichier choisi à „My playlist“.

4. Effacer My Playlist

Choisissez „My playlist“ en tournant le bouton de navigation. Entrez en appuyant sur le bouton OK.

My media U

Fonctions : lecture rapide du programme de radio Internet par la liste de lecture personnelle.

Nota : la première fois, vous devrez vous enregistrer sur <http://www.mediayou.net> et paramétrer les données utiles avant de l'utiliser, faute de quoi l'écran vous affichera des messages pour vous rappeler que vous ne pouvez pas vous connecter à Internet.

Nota : cette option est désactivée par défaut. Vous devez sélectionner Enable dans Manage My Media U pendant la configuration, puis vous pourrez voir My media U dans le Menu.

Centre d'information

Fonctions : connaître la météo partout dans le monde. Parcourez l'état du stock de la bourse principale dans le monde entier, affichez les informations système de l'appareil.

Information météo

Dans l'interface de la météo de la ville, vous pouvez consulter la météo au cours des 5 derniers jours par le bouton GAUCHE ou DROIT.

Information météo

Dans l'interface de la météo de la ville, vous pouvez consulter la météo au cours des 5 derniers jours par le bouton GAUCHE ou DROIT.

Information Système

Fonctions : pour connaître la version de software, le MAC, ID, et l'IP du réseau sans fil internet.

Configuration

Fonctions : pour paramétrer le réseau, l'alarme, la date & l'heure, la langue, la météo, le dimmer etc.

Il y a 20 items que vous pouvez paramétrer comme suit:

Affichage de l'heure

2 modes : Analogique ou numérique

Si vous choisissez le mode analogique, l'heure s'affichera avec des aiguilles en mode veille. Si vous choisissez numérique, l'heure sera affichée en numérique.

Gestion de My MediaU

„Enable“ signifie gérer my media; „Disable“ signifie ne pas gérer my media. Si vous choisissez Disable, l'option My Media du menu disparaîtra. Si vous choisissez Enable, vous pourrez voir l'option My Media U option dans le menu.

Réseau

Configuration d'un réseau sans fil : il est capable de rechercher automatiquement le réseau sans fil puis de vous montrer une liste de réseaux, puis appuyez sur OK pour vous connecter à celui-ci. (si le réseau possède un mot de passe, vous devrez le saisir.)

Réseau sans fil Network (WPS PBC) : lorsque vous choisissez WPS PBC, l'appareil vous demande „veuillez appuyer sur le bouton WPS de votre routeur dans les 120 Secs“. Vous devez appuyer sur le bouton WPS du routeur puis le réseau sera connecté aux deux extrémités sans problème.

Configuration manuelle : trois éléments apparaissent dans la liste (DHCP, Enter SSID, Manage).

En mode ON (DHCP), l'appareil vérifiera l'adresse IP du réseau sans fil et connectera automatiquement sur le réseau.

Vérification du réseau au démarrage

Fonctions : lorsque vous démarrez, choisissez „Enable“ pour vérifier le statut du réseau et la connexion automatiquement ; choisissez „Disable“ pour ne pas le vérifier.

Nota : si le réseau n'est pas connecté en mode „Enable“, il affichera automatiquement les choix de paramétrage du réseau.

Date et heure

- Réglage de la date et de l'heure
- Réglage manuel : vous pouvez régler manuellement la date et l'heure.
- Auto Detect (UTC+00:00) 00:00 traduit la différence d'heure entre le service et l'heure locale.

Réglage du format de l'heure (format 24h par défaut)

- 12 heures
- 24 heures

Réglage du format de la date (le format of DD/MM/YYYY est réglé par défaut)

- YYYY/MM/DD
- DD/MM/YYYY
- MM/DD/YYYY

Alarme

Vous pouvez paramétrer 3 alarmes (Alarm1, Alarm 2, NAP Alarm) et le volume de l'alarme.

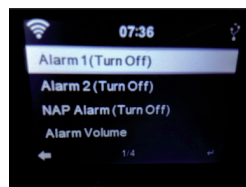

- La durée de la NAP Alarm peut aller de 5 minutes à 120 minutes. Après avoir réglé la NAP Alarm, l'appareil commence le compte à rebours jusqu'à ce que la durée soit écoulée, puis il sonne et passe automatiquement en mode veille.
- Lorsque l'alarme retentit, l'écran affichera automatiquement en veille.
- Vous pouvez régler le volume de l'alarme avec "Alarm Volume".(Volume 7 est le réglage par défaut)
- Si vous appuyez sur un bouton quelconque pendant que l'alarme sonne, celle-ci s'arrête et passe en veille pour 5 minutes de SNOOZE.
- Pour quitter le mode SNOOZE, appuyez sur le bouton Standby.
- Quittez après avoir paramétré l'alarme. La nouvelle alarme est alors activée.
- Deux alarmes ne peuvent sonner à la même heure. (une alarme ne peut être utilisée que lorsque la précédente a terminé de sonner).
- Alarme 1
 - Les choix sont les suivants : tous les jours, une seule fois, lundi, mardi, mercredi, jeudi, vendredi, samedi, dimanche-Zeit: Einstellung eines einmaligen Weckers
 - Son : pour paramétrer le son de l'alarme (L'alarme par défaut est la mélodie.) Mélodie, Radio Internet, USB.

Minuterie

Appuyez en même temps à droite et à gauche pour régler l'heure et confirmez en appuyant sur le bouton rotatif. Pendant le compte à rebours, vous pouvez appuyer sur le bouton OK pour arrêter.

Langue

L'appareil propose 17 langues : anglais, allemand, espagnol, français, portugais, néerlandais, italien, russe, suédois, norvégien, danois, hongrois, tchèque, slovaque, polonais, turc, finlandais.

Écran

Vous pouvez choisir parmi 2 modes: couleur et monochrome

Gestion de l'alimentation

Minutes : Choisissez la minuterie de gestion de l'alimentation (5/15/30 min) pour régler la durée au bout de laquelle la radio passe automatiquement en mode veille lorsque vous ne l'utilisez pas. Choisissez „Désactiver“ pour ignorer la fonction de gestion de l'alimentation.

Arrêt automatique

Pour éteindre automatiquement l'appareil en réglant une durée. Les durées possibles sont : désactivé, 15, 30, 60, 90, 120, 150, 180 minutes.

Tampon

Choisissez une mémoire tampon entre 2 secondes et 8 secondes.

Météo

Pour afficher la météo en direct dans la ville choisie. Vous pouvez choisir parmi les éléments ci-dessous.

- Réglage du lieu : pour configurer le temps global de la ville. Étapes : choisissez le district, le pays, la ville. Appuyez sur OK pour confirmer et les informations météo s'afficheront à l'écran.
- Unité de température : pour choisir l'unité de température en degrés Celsius ou Fahrenheit
- Afficher en veille : pour activer ou désactiver la configuration

Paramétrage des radios locales

- Réglage manuel : choisissez le district et le pays pour accéder à l'interface. Appuyez sur OK („enregistrer sous radio locale“) s'affiche à l'écran.
- Auto Detect : pour créer automatiquement les radios locales internet en utilisant l'ID local et national.

Paramètres de lecture

Appuyez sur OK pour choisir le statut de la lecture.

- "Off" signifie lire de la première à la dernière piste dans le dossier entouré d'un cercle puis arrêter la lecture.
- „répéter tout“ signifie lire de la première à la dernière piste du dossier puis recommencer.
- "répéter une fois " signifie répéter la piste sélectionnée.
- „Aléatoire“ signifie lire les pistes du dossier dans l'ordre aléatoire.

Appareil (DLNA setup)

Renommer (Air Music)

Si vous utilisez un PC, Windows supporte le DLNA Si vous utilisez un smartphon Samsung, DLNA est intégré. Si vous utilisez un smartphone autre que Samsung, vous pouvez télécharger une application comme BubbleUPnP

pour utiliser le DLNA.

Égaliseur

Fonction : "Égaliseur" peut renforcer l'impact musical sur place. Pour choisir un autre renforcement musical (Normal, Flat, Jazz, Rock, Bande originale, Classique, POP, News).

Reprendre au démarrage

Au démarrage, appuyez sur OK pour choisir On ou Off. "On" signifie poursuivre ce mode automatiquement lorsque l'alimentation a été coupée. "Off" signifie ne pas poursuivre dans ce mode et afficher simplement le menu principale lorsque l'alimentation a été coupée.

Mise à jour du logiciel

Attention : avant de lancer une mise à jour de software, assurez-vous que l'appareil est branché sur une alimentation stable. Si l'alimentation était coupée pendant la mise à jour, l'appareil pourrait en être endommagé définitivement.

Restaurer les paramètres par défaut

Lorsque vous choisissez cet élément, l'appareil affichera le message „êtes-vous sûr de vouloir restaurer les paramètres par défaut ?”

- "OUI": l'appareil efface tous vos réglages et retourne au mode d'origine
- "NON": l'appareil conserve vos réglages et retourne au menu parent.

Sortie de ligne

Vous pouvez envoyer le signal de la radio à d'autres haut-parleurs par une sortie audio de 1/8". Dans ce cas, vous pouvez seulement contrôler le volume des médias par les autres haut-parleurs.

Commande par Air Music Control

Vous pouvez commander la radio Internet depuis votre smartphone ou tablette.

Téléchargez "Air Music Control" sur le "Google Play Store" ou "Apple AppStore".

Les appareils doivent être connectés sur le même réseau.

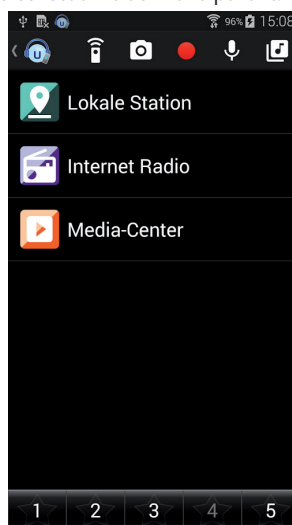

SPOTIFY CONNECT

Votre nouvel appareil possède Spotify Connect

Utilisez votre smartphone, tablette ou ordinateur comme votre Télécommande pour Spotify. Sur spotify.com/connect vous pouvez découvrir plus.

1. Connectez l'iTuner à votre réseau sans fil (voir le manuel du produit pour plus de détails).
2. Ouvrez l'application Spotify sur votre smartphone, tablette ou PC et connectez-vous au même réseau sans fil.
3. Jouez une chanson sur Spotify et appuyez sur Dispositifs disponibles.
4. Sélectionnez l'iTuner et écoutez la musique dans toute la pièce.

C'est fait ! Amusez-vous bien en écoutant de la musique !



Licences

Le logiciel Spotify est soumis aux droits d'utilisation de tiers, qui peuvent être consultés sur la page suivante :

<https://www.spotify.com/connect/third-party-licenses>

CONSEILS POUR LE RECYCLAGE



S'il existe une réglementation pour l'élimination ou le recyclage des appareils électriques et électroniques dans votre pays, ce symbole sur le produit ou sur l'emballage indique que cet appareil ne doit pas être jeté avec les ordures ménagères. Vous devez le déposer dans un point de collecte pour le recyclage des équipements électriques et électroniques. La mise au rebut conforme aux règles protège l'environnement et la santé de vos semblables des conséquences négatives. Pour plus d'informations sur le recyclage et l'élimination de ce produit, veuillez contacter votre autorité locale ou votre service de recyclage des déchets ménagers.

Ce produit contient des piles. S'il existe une réglementation pour l'élimination ou le recyclage des piles dans votre pays, vous ne devez pas les jeter avec les ordures ménagères. Renseignez-vous sur les dispositions locales relatives à la collecte des piles usagées. La mise au rebut conforme aux règles protège l'environnement et la santé de vos semblables des conséquences négatives.

DÉCLARATION DE CONFORMITÉ



Fabricant :

Chal-Tec GmbH, Wallstraße 16, 10179 Berlin, Allemagne.

Importateur pour la Grande Bretagne :

Berlin Brands Group UK Ltd
PO Box 1145
Oxford, OX1 9UW
United Kingdom

Le soussigné, Chal-Tec GmbH, déclare que l'équipement radioélectrique du type IR 160 est conforme à la directive 2014/53/UE. Le texte complet de la déclaration UE de conformité est disponible à l'adresse internet suivante : use.berlin/10032796

Chal-Tec

Chal-Tec GmbH
Wallstr. 15 10179 Berlin
www.chal-tec.com

Le logiciel Spotify est soumis aux droits d'utilisation de tiers, disponibles à la page suivante :

<https://www.spotify.com/connect/third-party-licenses>

Toutes les marques citées sont la propriété de leurs sociétés respectives.
Sauf erreurs et omissions et sous réserve de modifications techniques.
Nos conditions générales sont applicables.

Gentile Cliente,

La ringraziamo per aver acquistato il dispositivo. La preghiamo di leggere attentamente le seguenti istruzioni per l'uso e di seguirle per evitare possibili danni tecnici. Non ci assumiamo alcuna responsabilità per danni scaturiti da una mancata osservazione delle avvertenze di sicurezza e da un uso improprio del dispositivo. Scansionare il codice QR seguente, per accedere al manuale d'uso più attuale e per ricevere informazioni sul prodotto.



INDICE

Dati tecnici	72
Avvertenze di sicurezza	73
Descrizione del dispositivo	75
Struttura del menu	79
Descrizione delle funzioni	83
Spotify Connect	89
Smaltimento	91
Dichiarazione di conformità	91

DATI TECNICI

Numero articolo	10031584, 10031585, 10032796
Alimentazione alimentatore	220-240V ~ 50/60Hz
Uscita alimentatore	5,9 V 1,2 A
Schermo TFT	Dimensioni 2,8", risoluzione 320 x 240
Rete WLAN supportata	IEEE 802.11 b/g/n
Codifiche supportate	WEP, WPA, WPA2 (PSK), WPS
Streaming	UPNP, DLNA
File supportati	WMA, MP3, OGG
Conessioni	1 x 3.5mm Aux-In, 3.5mm Line Out, USB

AVVERTENZE DI SICUREZZA

IL MANCATO RISPETTO DI QUESTE AVVERTENZE PUÒ CAUSARE SERIE LESIONI A PERSONE O DANNI AL DISPOSITIVO

Avvertenze di sicurezza generiche

- PERICOLO: NON ADATTO ALL'USO DA PARTE DI BAMBINI.
- Il dispositivo è adatto solo a uso privato in contesti casalinghi. Ogni altro tipo di utilizzo viene considerato improprio.
- Leggere attentamente il manuale d'uso e conservarlo con cura.
- Rispettare tutti gli avvertimenti.
- I dispositivi elettrici non devono mai essere conservati sotto la pioggia o in ambienti umidi.
- Staccare la spina durante temporali e in caso di lunghi periodi di tempo di non utilizzo.
- Non esporre il dispositivo alla luce solare diretta. Non posizionarlo vicino a fonti di calore, come termosifoni, riscaldamenti ad aria, forni o altri dispositivi che irradiano calore.
- Spegnerne il dispositivo prima di staccare la spina.
- Non esporre il dispositivo a gocce o spruzzi d'acqua.
- Non poggiare oggetti sul dispositivo.

Avvertenze di sicurezza particolari

Oggetti piccoli/parti di imballaggio (sacchetto di plastica, scatola, ecc.)

Conservare i piccoli oggetti (ad es. viti e altro materiale di montaggio, schede di memoria) e le parti dell'imballaggio fuori dalla portata dei bambini, in modo che non li ingeriscano. Non permettere ai bambini di giocare con la pellicola. Pericolo di soffocamento!

Trasporto del dispositivo

Conservare l'imballaggio originale. Per garantire protezione sufficiente durante il trasporto, metterlo nell'imballaggio originale.

Pulizia delle superfici esterne

Non utilizzare liquidi volatili, come spray per insetti. Eccessiva pressione durante la pulizia può rovinare le superfici. Parti in plastica o gomma non devono essere in contatto per tempi prolungati con il dispositivo. Utilizzare un panno asciutto.

DESCRIZIONE DEL DISPOSITIVO

Lato anteriore

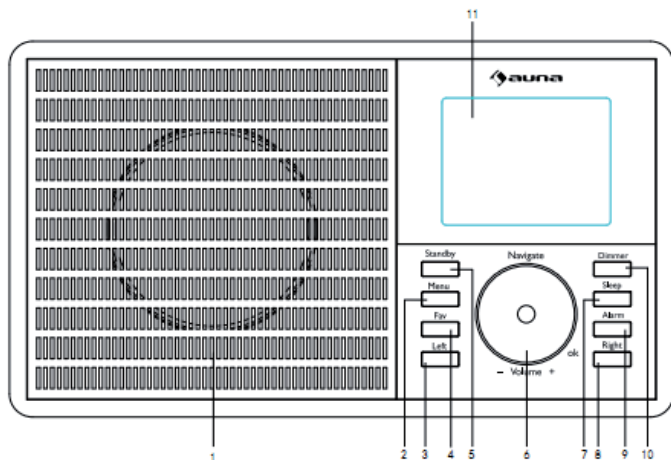

- 1 Altoparlante
- 2 Menu indica il menu per la modalità attuale.
- 3 Sinistra muoversi verso sinistra.
- 4 Fav accesso rapido alle emittenti preferite.
- 5 Standby Funzionamento standby/accendere.
- 6 Manopola multifunzione
 - Volume/navigatore/OK impostazione del volume
 - Selezione nel menu
 - Tasto di conferma, per selezionare una voce del menu
 - Cambiare il menu di programmazione durante il funzionamento
- 7 Sonno impostare l'ora di spegnimento
- 8 Destra muoversi verso destra
- 9 Sveglia impostare la sveglia
- 10 Dimmer impostare l'intensità luminosa
- 11 Schermo TFT

Lato posteriore

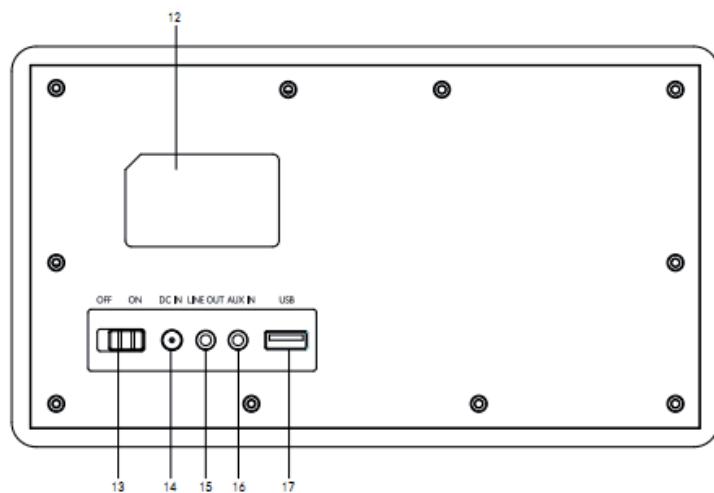

- 12 Targhette informativa del dispositivo
- 13 Interruttore on/off
- 14 Connessione alimentatore
- 15 Uscita line-out
- 16 Ingresso aux
- 17 Ingresso USB per chiavette USB per la riproduzione di MP3

Telecomando

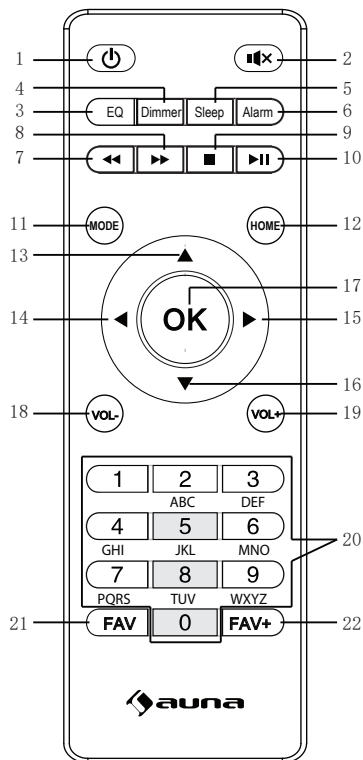

- | | |
|-------------------------------|-----------------------------|
| 1 Standby | 12 Menu principale |
| 2 Muto | 13 cursore verso l'alto |
| 3 Equalizzatore | 14 cursore verso sinistra |
| 4 Dimmer | 15 cursore verso destra |
| 5 Spegnimento a tempo scaduto | 16 cursore verso il basso |
| 6 Impostazione sveglia | 17 Conferma selezione |
| 7 Titolo precedente | 18 Volume- |
| 8 Titolo successivo | 19 Volume+ |
| 9 Stop | 20 Inserire cifre e lettere |
| 10 Play/Pausa | 21 Emittenti radio salvate |
| 11 Selezione modalità | 22 Salvare emittente |

Accensione

Collegare l'alimentatore alla connessione di alimentazione sul retro del dispositivo. Mettere l'interruttore su ON. Compare la schermata di benvenuto. La radio cerca automaticamente un punto di accesso disponibile. Utilizzare la manopola per selezionare la rete. Premere OK per selezionare il punto di accesso.

Seguire questi passaggi al primo utilizzo della web radio.

1. Compare il messaggio: "Desiderate configurare adesso la rete?". Premere la manopola per selezionare Sì. La radio cerca reti disponibili.
2. Selezionare la rete con cui connettere la radio ruotando la manopola e premendola poi per selezionare.
3. Viene richiesto l'inserimento di una password. Selezionare le lettere con la manopola e premerla per inserirle.
4. La radio si connette dunque a Internet.

Avvertenza: quando si inserisce la password della WLAN, premere la manopola per scegliere i simboli. Con il tasto SINISTRA è possibile tornare in dietro di un simbolo e cancellarli.

Avvertenza: è possibile inserire anche i seguenti simboli:

- Cifre (0-9)
- Lettere latine (da A a Z e da a a z)
- Simboli speciali (CANC, @, SPAZIO, !, ", #, \$, %, &, *, ', + e (,)).

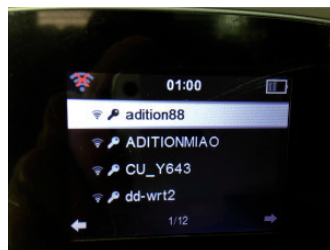
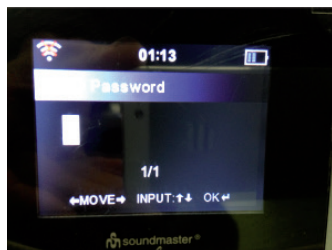

STRUTTURA DEL MENU

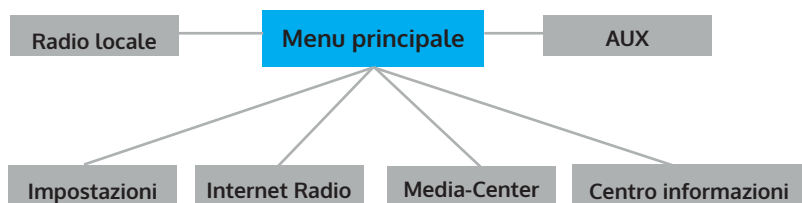

Girare la manopola e premerla per selezionare.

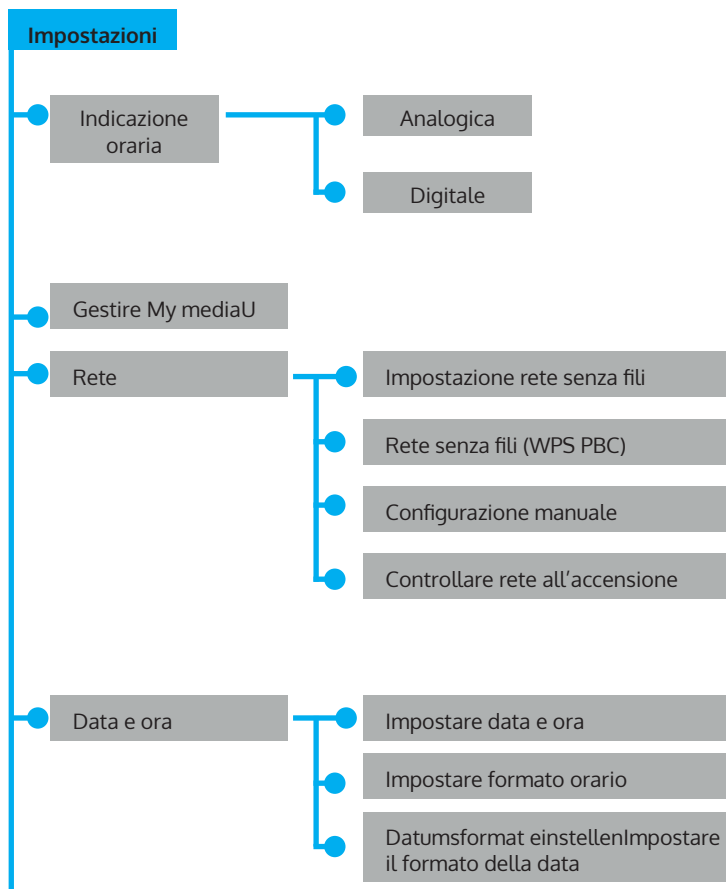

Per tornare indietro di un punto nel menu, premere SINISTRA.

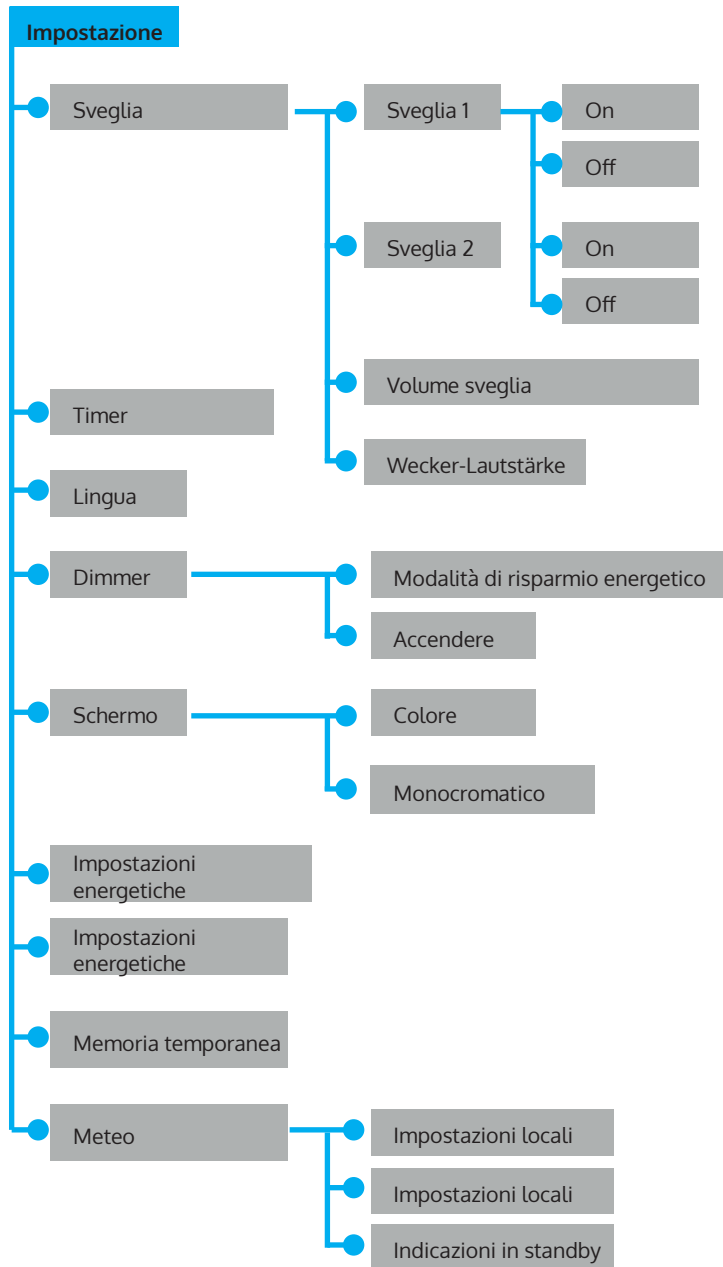

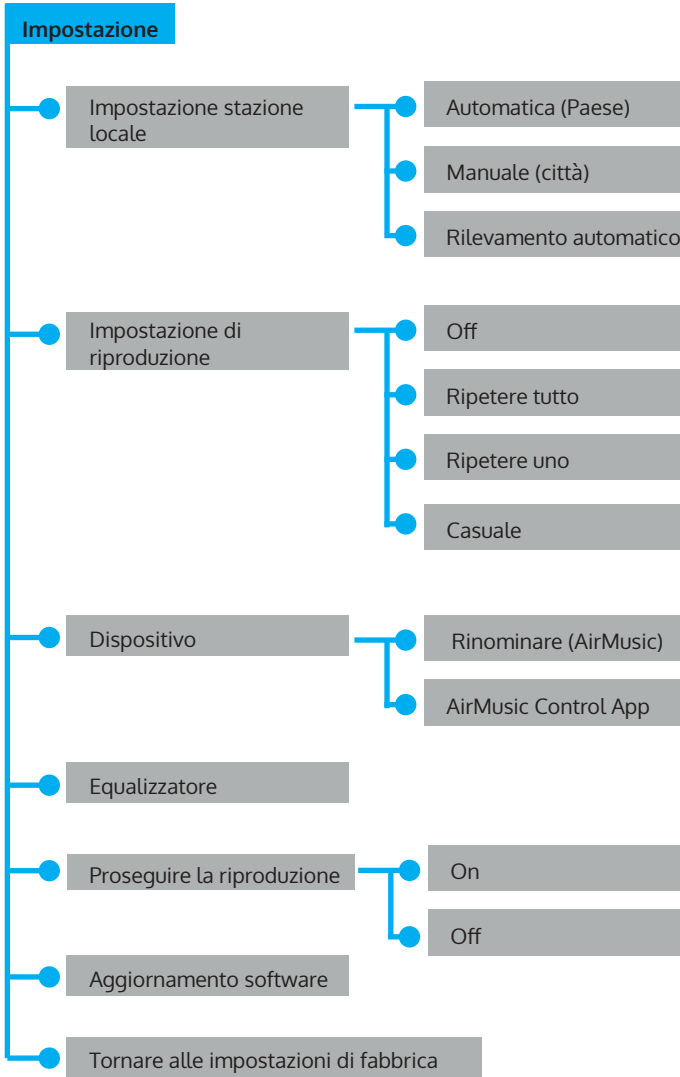

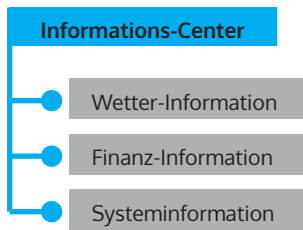
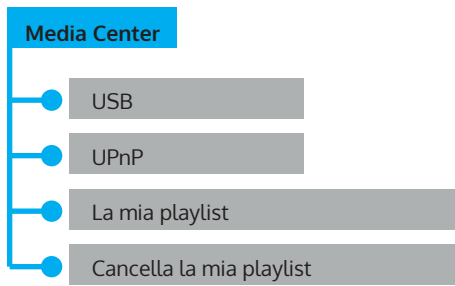
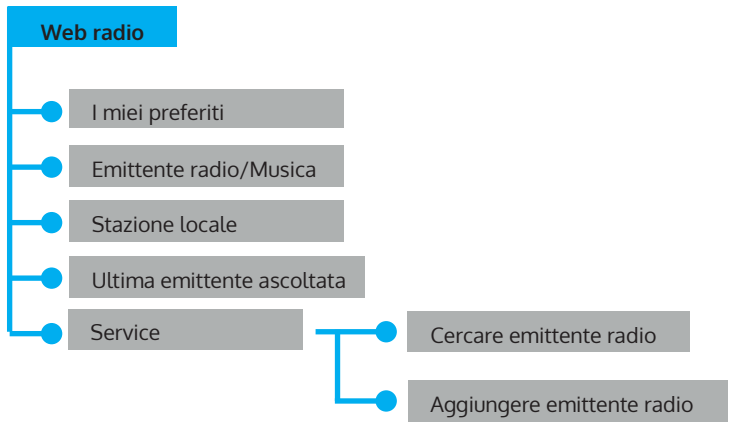

DESCRIZIONE DELLE FUNZIONI

AUX (line input)

Con AUX si sceglie una fonte esterna..

Web radio

Le seguenti voci del menu compaiono sullo schermo

- 1 I miei preferiti
- 2 Emittente radio/Musica
- 3 Emittente locale
- 4 Ultima emittente ascoltata
- 5 Service

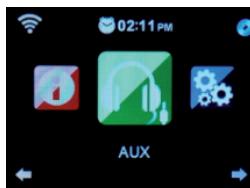

Media center

1. USB

Funzioni: riprodurre file audio tramite USB. I formati compatibili sono WMA/MP3/FLAC/WAV.

Compatibile con USB 3.0 e precedenti.

In relazione alle impostazioni di riproduzione, vedere nelle impostazioni.

2. UPNP

Funzione: riproduzione di media sul computer.

Avvertenza: è necessario avere installato sul computer "Windows

Media Player 11" (o una versione più recente) o Twonky Media Server, necessari per l'utilizzo di UPNP. In "Windows Media Player" è possibile trasmettere i titoli della vostra playlist. Il PC deve essere connesso a Internet. I titoli devono essere nella vostra playlist. Il PC deve essere autorizzato alla connessione con altri dispositivi. (Questo può essere impostato manualmente o automaticamente in Windows Media Player.)

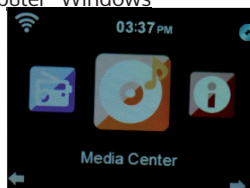

3. La mia playlist

Premere MENU, ruotare la manopola di navigazione, premere OK per raggiungere il menu. Selezionare "My Playlist" ruotando la manopola di navigazione. Premere OK.

Avvertenza: durante la riproduzione in modalità UPNP, premere OK per aggiungere il titolo selezionata a "La mia playlist".

4. Cancellare "La mia playlist"

Compare la domanda "Sicuri di voler cancellare?". Premere dunque "Sì" o "No".

My media U

Funzione: accesso rapido ai programmi della web radio tramite la playlist personale.

Avvertenza: inizialmente è necessario registrarsi su <http://www.mediayou.net> e realizzare le impostazioni necessarie, prima di utilizzare "My media U". In caso contrario compare nel menu il messaggio che indica la necessità di registrarsi sul web.

Avvertenza: questa voce del menu è disattivato in fabbrica. Se necessario, attivare la funzione all'impostazione "Gestire My mediaU".

Centro informazioni

Funzioni: ricevere informazioni meteo e finanziarie da tutto il mondo e informazioni sulla configurazione di sistema.

Informazioni meteo

Premendo SINISTRA e DESTRA si ricevono informazioni meteo per i 5 giorni successivi.

Informazioni finanziarie

Si ricevono informazioni attuali sui valori di borsa.

Informazioni di sistema

Funzioni: indica la versione del software, indirizzo MAC, ID e IP del punto di accesso WLAN.

Impostazioni

Funzioni: impostazioni della rete, della sveglia, della data, dell'ora, ecc. Premendo una volta SINISTRA si torna al livello precedente del menu. È possibile realizzare le seguenti 20 impostazioni.

Indicazione dell'ora

Ci sono due modalità di visualizzazione: analogica e digitale. In modalità analogica, l'orologio è composto da un quadrante con lancette, mentre in modalità digitale l'ora viene mostrata con cifre.

Gestire "My MediaU"

Selezionare "Attivare", per attivare la funzione "My MediaU" e registrare nel

menu. "Disattivare" rimuove la funzione dal menu.

Rete

Configurazione WLAN: ricerca automatica della WLAN e indicazione delle reti disponibili. Premere OK per collegarsi con la rete selezionata. Se la rete ha una password, inserirla con il menu delle lettere.

Rete senza fili (rete WLAN WPS PBC): : selezionando WPS PBC, compare "Si prega di premere il tasto WPS sul router entro 120 secondi". Seguire questa indicazione, in modo che il router si connetta automaticamente.

Impostazione manuale (rete senza fili):): nel menu compaiono 3 voci: (DHCP, inserire SSID, gestire).

Se DHCP è su ON, il dispositivo cerca automaticamente l'indirizzo IP della rete senza fili e si connette.

Controllare la rete all'accensione

Funzioni: premere "Attivare" all'accensione, in modo da controllare manualmente la rete. Selezionare "Disattivare" per non effettuare la verifica.

Avvertenza: se la rete non è collegata sotto "Attivare", vengono mostrati automaticamente le voci di selezione per l'attivazione della rete.

Data e ora

- Impostare data e ora
- Impostazione manuale: impostare manualmente data e ora
- Impostazione automatica (UTC+01:00). 01:00 indica la differenza del fuso orario locale e orario GMT (ora di Greenwich).

Impostare il formato orario (l'impostazione standard è il formato 24 ore)

- 12 ore
- 24 ore

Impostare il formato della data (l'impostazione standard è DD/MM/YYYY)

- YYYY/MM/DD
- DD/MM/YYYY
- MM/DD/YYYY

(Y= anno, M=mese, D=giorno)

Sveglia

Impostazione di 3 sveglie (sveglia 1, sveglia 2, sveglia Sonnellino) e volume della sveglia.

- La durata della sveglia Sonnellino va da 5 a 120 minuti. Dopo aver impostato la sveglia inizia il conto alla rovescia. Quando il tempo è scaduto, il dispositivo passa automaticamente in standby e suona la sveglia.
- Quando la sveglia si attiva, lo schermo passa automaticamente in standby.
- Alla voce del menu "Volume sveglia" è possibile impostare il volume della sveglia (il valore standard è 7).
- Il suono della sveglia può essere terminato con un tasto a piacere e si attiva una ripetizione della sveglia ogni 5 minuti.
- Premendo una volta STANDBY si termina la ripetizione della sveglia.
- Dopo aver impostato la sveglia è necessario abbandonare le impostazioni, in modo che queste vengano attivate.
- Due sveglie impostate non suonano alla stessa ora. Solo quando una ha smesso di suonare, può attivarsi l'altra.
- Menu per sveglia 1:
 - Ripetere: le opzioni per la ripetizione sono "ogni giorno", "una volta", scegliere un giorno della settimana (da lunedì a domenica).
 - Ora: impostare una sveglia singola.
 - Sound: impostare il suono della sveglia: melodia, web radio, USB (segnale acustico è l'impostazione standard).

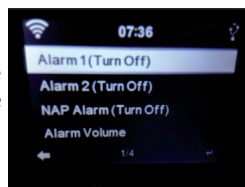

Timer

Per confermare l'impostazione, premere la manopola. Per arrestare il timer, premere di nuovo la manopola.

Lingua

Sono supportate 17 lingue: inglese, tedesco, spagnolo, francese, portoghese, olandese, italiano, russo, svedese, norvegese, danese, ungherese, ceco, slovacco, polacco, turco, finlandese.

Display

Sono disponibili due modalità: a colori e monocromatico.

Impostazioni energetiche

Impostazioni per la modalità standby:

spegnimento dopo 5, 15, 30 minuti.

Disattivare le impostazioni energetiche con SPEGNERE.

Timer di autospegnimento

Spegnimento del dispositivo allo scadere del timer: l'intervallo è

impostabile su 5, 30, 60, 90, 120, 150, 180 minuti.

Memoria temporanea

Impostabile tra 2 e 8 secondi.

Meteo

Indicazione del meteo della città impostata. Sono disponibili le seguenti voci:

- Impostazione locale (impostazione della località). Selezionare continente, Paese e regione. Confermare con OK. Il meteo viene mostrato.
- Impostazione della temperatura in Celsius o Fahrenheit.
- Accendere spegnere indicazione in standby.
- Impostazione emittente locale
- Rilevamento automatico: le emittenti locali vengono cercate automaticamente.
- Impostazione manuale: è possibile impostare manualmente Paese, provincia e città.

Impostazioni di riproduzione

Impostazione delle modalità di riproduzione:

- Off: tutti i titoli vengono riprodotti uno alla volta dal primo all'ultimo
- Ripetere tutti: tutti i titoli vengono riprodotti dal primo all'ultimo.
- Ripetere uno: viene ripetuto il titolo selezionato.
- Casuale: i titoli vengono riprodotti in ordine casuale.

Dispositivo (impostazione DLNA)

Rinominare (AirMusic)

DLNA funziona su PC con Windows, smartphone Samsung con DLNA. Per altri smartphone è possibile utilizzare una app come BubbleUPNP.

Equalizzatore

Funzione: l'equalizzatore amplifica singole gamme di frequenza. È possibile scegliere tra diversi profili EQ (normale, medio, jazz, rock, colonne sonore, classica, pop, notizie).

Procedere con l'ultima modalità utilizzata dopo l'accensione

Accendere o spegnere la ripresa dell'ultima modalità attiva.

Se l'opzione è spenta, la radio si avvia normalmente con il menu principale.

Se l'opzione è accesa, la radio si avvia con l'ultima modalità impostata prima dello spegnimento.

Aggiornamento software

Attenzione: prima di iniziare l'aggiornamento del software, assicurarsi che il dispositivo sia saldamente collegato a una presa elettrica. Non scollegare l'alimentazione durante un aggiornamento, altrimenti potrebbero risultare danni irreversibili.

Tornare alle impostazioni di fabbrica

Compare il messaggio "Sicuri di voler tornare alle impostazioni di fabbrica?".

- "Sì" elimina tutte le impostazioni e riporta la radio alle impostazioni di fabbrica.
- "No" mantiene tutte le impostazioni correnti e vi riporta al menu precedente.

Uscita audio (LINE OUT)

È possibile collegare la radio a un altoparlante esterno. Il volume viene poi regolato sugli altoparlanti esterni.

Controllo tramite la app Air Music Control

La web radio può essere controllata con smartphone o tablet. Scaricare la app "Air Music Control" dal Google Play Store o dall'Apple AppStore.

I dispositivi devono essere collegati nella stessa rete.

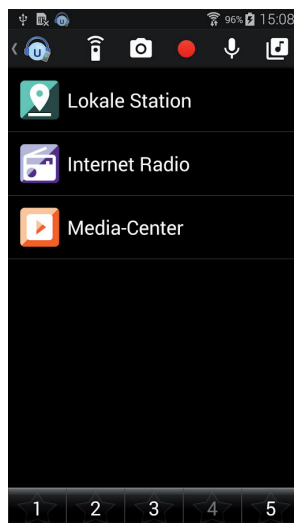

SPOTIFY CONNECT

Il vostro nuovo dispositivo è dotato di Spotify Connect

Utilizzate il vostro smartphone, tablet o computer come telecomando per Spotify. Scoprite di più alla pagina [spotify.com/connect](https://www.spotify.com/connect).

1. Collegare IR 160 con la rete WLAN (v. istruzioni del prodotto per dettagli).
2. Aprire la app Spotify su smartphone, tablet o pc e collegarsi con la stessa rete.
3. Riprodurre una canzone su Spotify e cliccare su "DISPOSITIVI DISPONIBILI".
4. Seleziona IR 160 e ascoltare la musica in tutta la stanza.

Finito! Buon ascolto!



Licenze

Il software Spotify è sottoposto a diritti utente di parti terze, consultabili alla pagina web seguente:

<https://www.spotify.com/connect/third-party-licenses>

Chal-Tec

Chal-Tec GmbH
Wallstr. 15 10179 Berlin
www.chal-tec.com

Il software Spotify è sottoposto ai diritti di utilizzo di parti terze, che possono essere visionati alla pagina web seguente:

<https://www.spotify.com/connect/third-party-licenses>

Tutti i marchi indicati sono marchi registrati delle rispettive aziende. Esclusi errori e omissioni e soggetto a modifiche tecniche. Si applicano le nostre condizioni contrattuali

SMALTIMENTO



Se nel proprio paese si applicano le regolamentazioni inerenti lo smaltimento di dispositivi elettrici ed elettronici, questo simbolo sul prodotto o sulla confezione segnala che questi prodotti non possono essere smaltiti con i rifiuti normali e devono essere portati a un punto di raccolta di dispositivi elettrici ed elettronici. Grazie al corretto smaltimento dei vecchi dispositivi si tutela il pianeta e la salute delle persone da possibili conseguenze negative. Informazioni riguardanti il riciclo e lo smaltimento di questi prodotti si ottengono presso l'amministrazione locale oppure il servizio di gestione dei rifiuti domestici.

Il prodotto contiene batterie. Se nel proprio paese si applicano le regolamentazioni inerenti lo smaltimento di batterie, non possono essere smaltite con i normali rifiuti domestici. Preghiamo di informarvi sulle regolamentazioni vigenti sullo smaltimento delle batterie. Grazie al corretto smaltimento dei vecchi dispositivi si tutela l'ambiente e la salute delle persone da conseguenze negative.

DICHIARAZIONE DI CONFORMITÀ

**Produttore:**

Chal-Tec GmbH, Wallstraße 16, 10179 Berlino, Germania.

Importatore per la Gran Bretagna:

Berlin Brands Group UK Ltd
PO Box 1145
Oxford, OX1 9UW
United Kingdom

Il fabbricante, Chal-Tec GmbH, dichiara che il tipo di apparecchiatura radio IR 160 è conforme alla direttiva 2014/53/UE. Il testo completo della dichiarazione di conformità UE è disponibile al seguente indirizzo Internet: use.berlin/10032796

Estimado cliente:

Le felicitamos por la adquisición de este producto. Lea atentamente el siguiente manual y siga cuidadosamente las instrucciones de uso con el fin de evitar posibles daños. La empresa no se responsabiliza de los daños ocasionados por un uso indebido del producto o por haber desatendido las indicaciones de seguridad. Escanee el código QR para obtener acceso al manual de usuario más reciente y otra información sobre el producto.



ÍNDICE DE CONTENIDOS

Datos técnicos	93
Indicaciones de seguridad	94
Vista general del aparato	96
Estructura del menú	100
Descripción de funciones	104
Spotify Connect	111
Retirada del aparato	113
Declaración de conformidad	113

DATOS TÉCNICOS

Número de artículo	10031584, 10031585, 10032796
Fuente de alimentación	220-240V ~ 50/60Hz
Salida del cable de alimentación	5, 9 V 1, 2 A
Display TFT	2,8", resolución 320 x 240
Red WLAN compatible	IEEE 802.11 b/g/n
Codificaciones compatibles	WEP, WPA, WPA2 (PSK), WPS
Streaming	UPNP, DLNA
Tipo de archivo compatible	WMA, MP3, OGG
Conexiones	1 entrada AUX de 3,5 mm, 1 salida de línea de 3,5 mm, puerto USB

INDICACIONES DE SEGURIDAD

EL INCUMPLIMIENTO DE ESTAS INSTRUCCIONES PUEDE PROVOCAR LESIONES PERSONALES GRAVES Y DAÑO AL PRODUCTO.

Instrucciones generales

- PELIGRO: NO PERMITA QUE NIÑOS UTILICEN EL PRODUCTO.
- El aparato está diseñado únicamente para uso doméstico y personal. Cualquier otro uso se interpretará como uso indebido.
- Lea atentamente y guarde este manual de instrucciones.
- Preste atención a todas las advertencias.
- Nunca almacene ni guarde el equipo eléctrico en entornos lluviosos o húmedos.
- Desenchufe el aparato durante tormentas eléctricas o si no lo va a utilizar durante periodos largos de tiempo.
- No exponga este aparato al sol. No instale el aparato cerca de fuentes de calor tales como radiadores, unidades de registro de calor, estufas u otros aparatos que produzcan calor.
- Apague el aparato antes de desconectarlo del tomacorriente.
- No exponga el aparato a goteos ni salpicaduras de agua. No coloque objetos encima del aparato.

Instrucciones especiales

Este manual tiene por objeto familiarizarle con el funcionamiento de este dispositivo. Guarde este manual en un lugar seguro para futuras consultas.

- Por favor, utilice el dispositivo sólo en la forma prevista. Cualquier otro uso puede provocar daños en el dispositivo o en los objetos que se encuentren cerca del mismo.
Modificar o alterar el dispositivo comprometerá la seguridad del mismo.
Precaución: peligro de lesiones. Nunca abra el dispositivo sin autorización. Nunca intente realizar ninguna reparación usted mismo.
Maneje el dispositivo con cuidado. Puede dañarse por golpes, impactos o caídas desde baja altura.
No deje caer objetos metálicos en este dispositivo.
No coloque objetos pesados sobre este dispositivo.
Limpie sólo con un paño seco.
No bloquee las aberturas de ventilación.
Utilice únicamente accesorios recomendados por el fabricante o por un distribuidor especializado.

Piezas pequeñas/partes del embalaje (bolsas de plástico, cartón, etc.):

Mantenga las piezas pequeñas (p.ej. tornillos y otro material de montaje, tarjetas de memoria) y las partes del embalaje fuera del alcance de los niños para evitar que se atraganten. No permita que los niños pequeños jueguen con el plástico, puede provocar riesgo de asfixia.

Transporte del aparato:

Conserve el embalaje original. Para proteger el aparato durante el transporte, introdúzcalo en su embalaje original.

Limpieza de la superficie exterior:

No utilice líquidos volátiles, como sprays insecticidas. El exterior del aparato podría dañarse si se frota demasiado fuerte. Evite que el aparato esté en contacto continuado con objetos de goma o plástico. Utilice un paño seco.

VISTA GENERAL DEL APARATO

Parte frontal

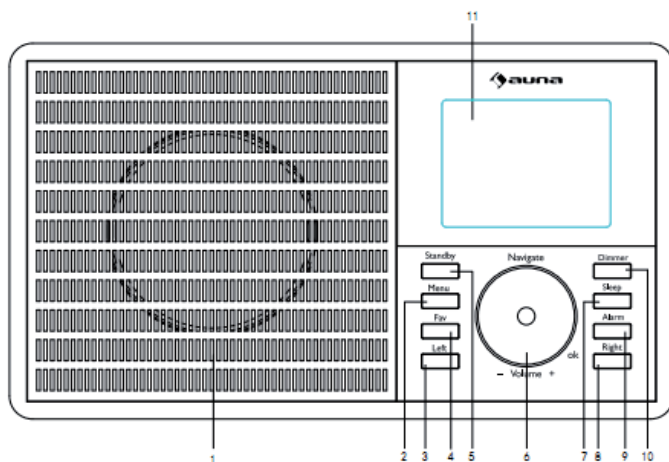

- 1 Altavoz
- 2 Botones de Menú---Muestra el menú del modo actual
- 3 Izquierda---Ir a la izquierda
- 4 Fav---Acceso rápido a las emisoras favoritas
- 5 Standby--- Modo Standby/Encender
- 6 Perilla multifunción:
 Volumen/Navegador/OK Ajuste de volumen
 Selección en modo Menú
 Botón de confirmación para elegir una opción de menú
 Cambiar el menú de programa cuando el aparato está en funcionamiento
- 7 Sleep--- Configurar la hora de apagado
- 8 Derecha---Ir a la derecha
- 9 Alarma---Configurar la alarma
- 10 Dimmer---Configurar el brillo
- 11 Display TFT

Parte posterior

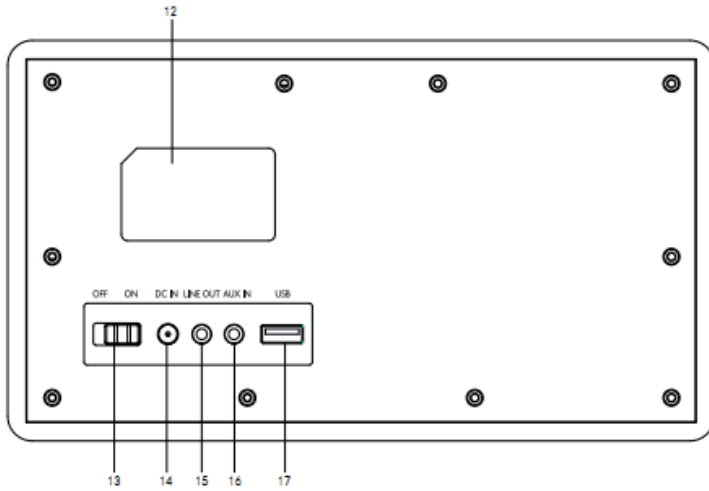

- 12 Placa técnica
- 13 Interruptor de encendido/apagado
- 14 Conexión cable de alimentación
- 15 Salida de línea
- 16 Entrada Aux
- 17 Puerto USB para lápices USB para reproducir archivos MP3

Control remoto

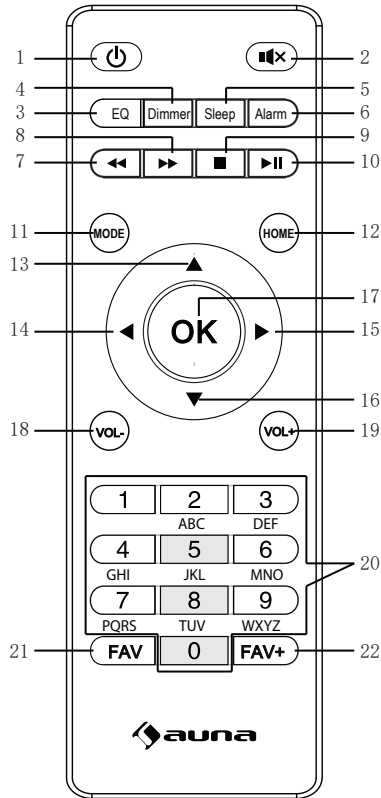

- | | |
|---------------------------|-------------------------------------|
| 1 Standby | 14 Flecha izquierda |
| 2 Función Silencio | 15 Flecha derecha |
| 3 Ecualizador | 16 Flecha abajo |
| 4 Dimmer | 17 Confirmar la selección |
| 5 Temporizador de apagado | 18 Volumen- |
| 6 Configurar la alarma | 19 Volumen+ |
| 7 Pista anterior | 20 Introducción de números y letras |
| 8 Siguiete pista | 21 Emisoras de radio almacenadas |
| 9 Stop | 22 Guardar una emisora |
| 10 Reproducción | |
| 11 Selección de modo | |
| 12 Menú principal | |
| 13 Flecha arriba | |

Encender

Conecte el cable de alimentación situado en la parte posterior al tomacorriente. Coloque el interruptor ON/OFF en posición ON. A continuación, aparecerá la imagen de bienvenida. La radio buscará automáticamente las emisoras de radio disponibles. Utilice la perilla para elegir la red. Pulse OK para seleccionar la red.

Al utilizar la radio de internet por primera vez, siga estos pasos:

1. Aparecerá el mensaje: «¿Desea configurar la red ahora?». Pulse la perilla para seleccionar SÍ. Ahora, la radio buscará las emisoras disponibles.
2. Elija la red a la que desea conectar la radio girando la perilla y presionándola para seleccionar.
3. Se le pedirá que introduzca una contraseña. Para ello, elija las letras girando la perilla y presiónela para confirmar la contraseña.
4. A continuación, la radio se conectará a la red

Atención: Al introducir la contraseña de WLAN, gire la perilla para seleccionar los caracteres. Con el botón IZQUIERDA puede volver al carácter y eliminarlo.

Atención: Se pueden introducir los siguientes caracteres:

Números (0-9)

Letras latinas (A-Z y a-z)

Caracteres especiales (DEL, @, espacio, !, ", #, \$, %, &, *, ', + y (,)).

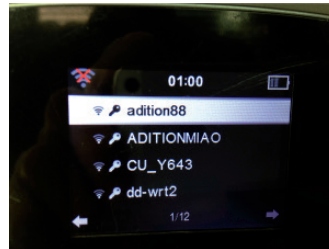
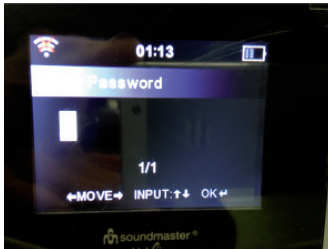

ESTRUCTURA DEL MENÚ

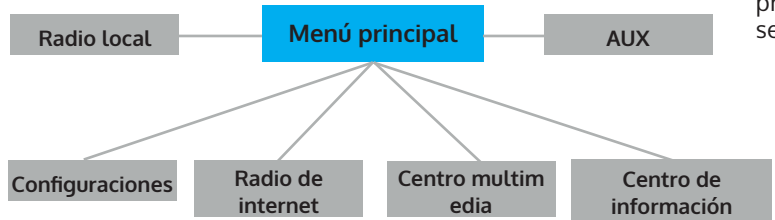

Gire la
presión
selecc

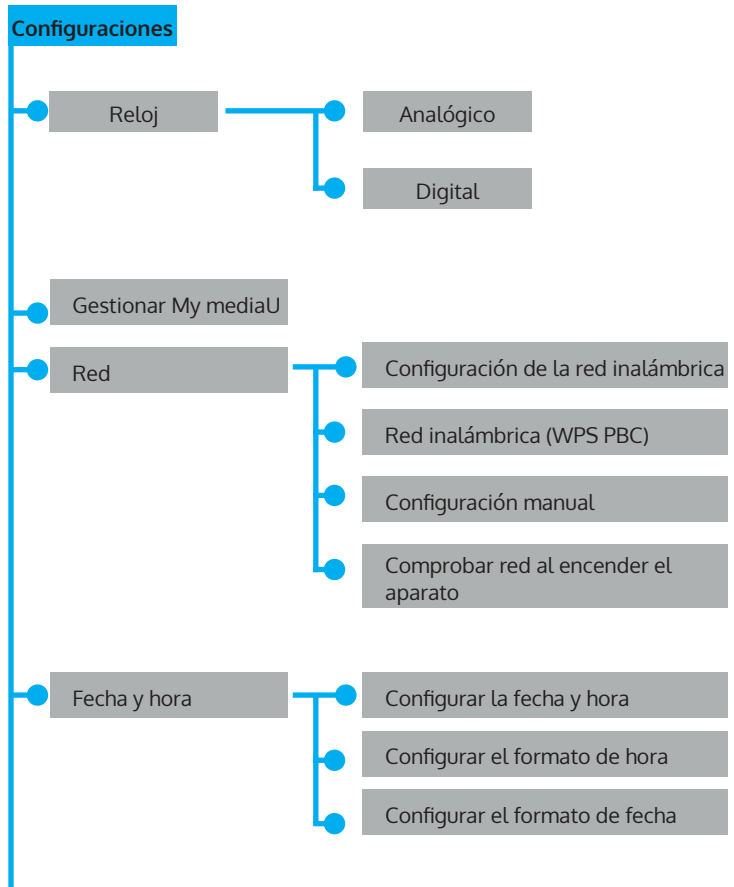

Para v
última
de me
IZQUI

la perilla y
la pantalla para
configurar.

volver a la
la opción
menú, pulse
ERDA.

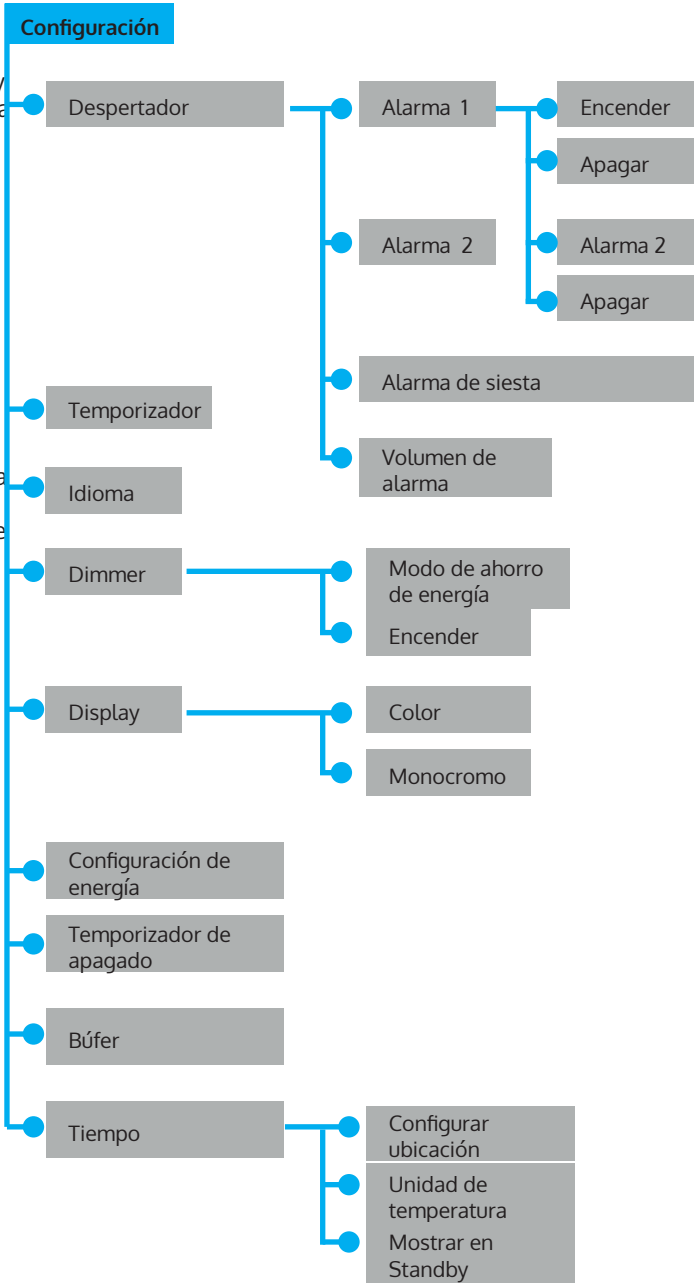

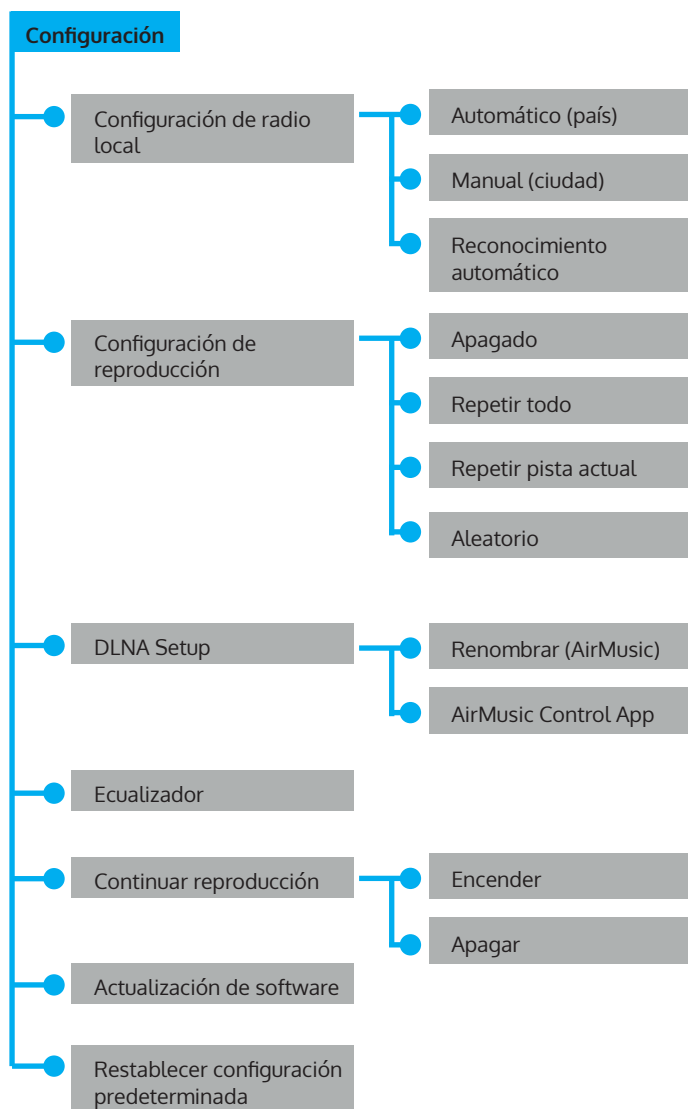

Radio de internet

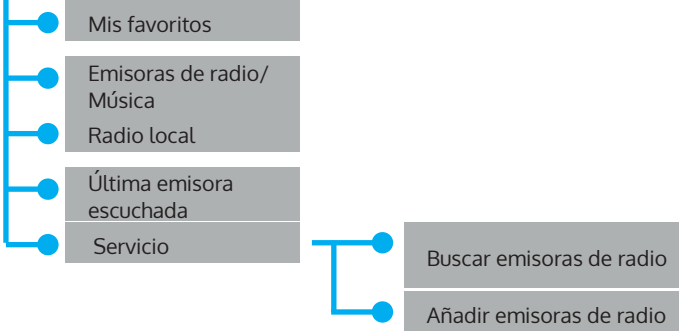

Media Center

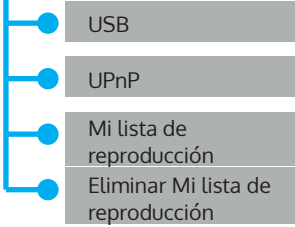

Centro de información

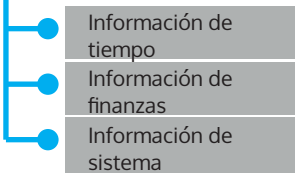

DESCRIPCIÓN DE FUNCIONES

AUX (entrada de línea)

Con AUX, elige la fuente de audio externa.

Radio de internet

Las siguientes opciones de menú aparecerán en el display:

- 1 Mis favoritos
- 2 Emisoras de radio/Música
- 3 Radio local
- 4 Última emisora escuchada
- 5 Servicio

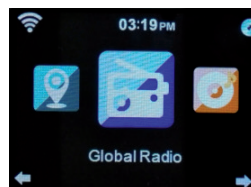
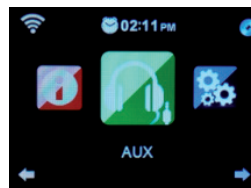

Centro multimedia

1. USB

Funciones: reproduce archivos musicales a través del puerto USB. Los formatos compatibles son WMA/MP3/FLAC/WAV.

Compatible con USB 3.0 y anterior.

Para configurar la reproducción, consulte el apartado de Configuraciones.

2. UPNP

Funciones: reproduce archivos almacenados en una computadora.

Steps: Press Menu Rotate. Navigate button to choose "Media Center". Press OK button to enter the interface

Choose "UPNP" by rotating Navigate button. Enter it by press OK Button.

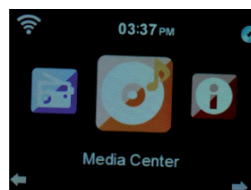

Atención: tiene que tener instalado el «Windows Media Player 11» (o una versión reciente) o el Twonky Media Server en su computadora, pues son necesarios para utilizar UPnP. En el «Windows Media Player», puede transferir las pistas de su lista de reproducción. Para ello, su computadora debe estar conectada a internet. Las pistas deben estar en su lista de reproducción. Además, debe permitir que su computadora pueda conectarse a otros dispositivos. (Puede configurarlo de forma manual o automática en el «Windows Media Player».)

3. Mi lista de reproducción

Steps: Press Menu. Rotate Navigate button to choose "Media Center" Press OK button to enter the interface. Choose "My playlist" by rotating Navigate button. Enter it by OK button.

Atención: durante la reproducción en modo UPnP, pulse el botón OK para añadir la pista actual a Mi lista de reproducción.

4. Eliminar Mi lista de reproducción

Aparecerá la pregunta «¿Seguro que desea eliminarla?». A continuación, pulse «Sí» o «No».

My media U

Funciones: acceso rápido a los programas de la radio de internet mediante la lista de reproducción personal.

Atención: antes de utilizar «My media U», debe registrarse en <http://www.mediayou.net> y elegir las configuraciones correspondientes. De lo contrario, aparecerá un aviso informando de que debe registrarse en internet

Atención: esta opción de menú está desactivada en configuración predeterminada. En caso necesario, debe activar esta opción en «Gestionar My mediaU».

Centro de información

Funciones: muestra información acerca del tiempo atmosférico, la bolsa y la configuración del sistema.

Información de tiempo

Mediante los botones IZQUIERDA y DERECHA, recibe información acerca del tiempo atmosférico en los próximos 5 días.

Información de finanzas

Recibe información bursátil actual.

Información de sistema

Funciones: muestra la versión del software, la dirección MAC, el ID y IP del punto de acceso WLAN.

Configuraciones

Funciones: configuración de red, despertador, fecha, hora, etc.

Pulse el botón IZQUIERDA para volver a la opción de menú superior. Se pueden realizar las siguientes 20 configuraciones:

Reloj

Existen 2 modos de visualización: analógica y digital. En modo analógico, el reloj consiste en una esfera con números; en modo digital, la hora se representa en cifras.

Gestionar My mediaU

Elija «Activar» para activar la función «My MediaU» y añadirla al menú. Elija «Desactivar» para eliminar la función del menú.

Red

Configuración WLAN: búsqueda automática de WLAN y visualización de las redes disponibles. Pulse OK para conectarse a la red elegida. Si la red requiere una contraseña, introdúcela con los botones de letras y cifras.

Red inalámbrica (red WLAN WPS PBC): al elegir WPS PBC, aparecerá «Pulse el botón WPS en su router en un lapso de 120 segundos». Pulse el botón en su router para que este se conecte automáticamente.

Configuración manual (red inalámbrica): en el menú aparecen 3 puntos: (DHCP, introducir SSID, administrar).

Cuando DHCP está encendido, el aparato busca y se conecta automáticamente a las direcciones IP de las redes inalámbricas.

Comprobar red al encender el aparato

Funciones: al encender el aparato, pulse «Activar» para comprobar el estado de la red de forma manual. Elija «Desactivar» para no realizar la comprobación.

Atención: Si la red ligada a «Activar» no está conectada, se mostrarán automáticamente las opciones para activar la red.

Fecha y hora

- Configuración de la fecha y hora.
- Configuración manual: configuración manual de la fecha y hora.
- Configuración automática (UTC+01:00). 01:00 representa la diferencia entre la zona horaria local y GMT (tiempo medio de Greenwich).

Configurar el formato de hora (la configuración estándar es el formato de 24 horas)

- 12 horas
- 24 horas

Configurar el formato de fecha (el formato predeterminado es DD/MM/AAAA)

- YYYY/MM/DD
- DD/MM/YYYY
- MM/DD/YYYY

Despertador

Configuración de las 3 alarmas (alarma 1, alarma 2 y alarma de siesta) y del volumen de la alarma.

- El tiempo de la alarma de siesta comprende entre 5 y 120 minutos. Después de configurar el despertador, se inicia la cuenta atrás. Al transcurrir el tiempo elegido, el aparato entra automáticamente en modo Standby y suena la alarma.
- Cuando la alarma suena, el display entra automáticamente en modo Standby.
- Puede configurar el volumen de la alarma en la opción de menú «Volumen de alarma». El volumen estándar es 7.
- La alarma se detiene al apretar cualquier botón y se activa una repetición de alarma cada 5 minutos.
- Al pulsar STANDBY, se desactiva la repetición de alarma.
- Después de configurar la alarma, debe salir del menú Configuraciones para activar la configuración.
- Dos alarmas no pueden sonar al mismo tiempo. La segunda alarma empezará a sonar después de que haya dejado de sonar la primera.
- Alarma 1: Turn On, Turn Off, Repeat: To set up the Alarm Date
- Repetición: las opciones de repetición son «diario», «una vez», selección de un día de la semana (Lu-Do).
- Hora: configuración de la hora de la alarma.

Sonido: configuración del tono de la alarma

1. Beep
2. Melodía
3. Radio de internet
4. USB

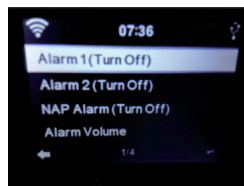

Tono de alarma» es la configuración estándar.

Temporizador

Para confirmar la configuración, pulse la perilla. Para detener el temporizador, vuelva a pulsar la perilla

Idioma

El aparato dispone de 17 idiomas: inglés, alemán, español, francés, portugués, neerlandés, italiano, ruso, sueco, noruego, danés, húngaro, checo, eslovaco, polaco, turco, finés.

Dimmer

Seleccione el elemento haciendo clic en el botón de navegación Girar. Pulse el botón OK para confirmar. Presione el botón Navegar o los botones Izquierda y Derecha para ajustar el brillo.

Propinas: Hay dos elementos para su elección (Ahorro de energía y Encendido).

Display

Hay 2 modos disponibles: en color y monocromo.

Configuración de energía

Configuraciones para el modo Standby: apagado después de 5, 15 o 30 minutos.

La configuración de energía se desactiva con APAGAR.

Temporizador de apagado

Apagar el aparato mediante el temporizador de apagado. El intervalo de tiempo comprende 5, 30, 60, 90, 120, 150, 180 minutos.

Búfer

Configurable entre 2 y 8 segundos.

Tiempo

Muestra el tiempo atmosférico de la localidad configurada. Se pueden elegir las siguientes opciones:

- Configurar ubicación (configuración de la localidad). Elija el continente, el país y la región. Pulse OK para confirmar. A continuación, se indicará el tiempo atmosférico.
- Configuración de la temperatura en grado Celsius o Fahrenheit.
- Encender/Apagar en modo Standby.

Configuración de la emisora local

- Reconocimiento automático: se buscarán automáticamente las emisoras locales.
- Configuración manual: puede configurar el país, la provincia y la ciudad.

Configuración de reproducción

Configuración de los modos de reproducción:

- APAGADO: se reproducirán una vez todas las pistas, desde la primera hasta la última.
- Repetir todo: se reproducirán todas las pistas, desde la primera hasta la última.
- Repetir pista actual: se repetirá la pista actual.
- Aleatorio: todas las pistas se reproducirán en orden aleatorio.

Aparato (configuración DLNA)

Renombrar (Air Music)

DLNA funciona en una computadora con sistema operativo Windows y en smartphones Samsung con DLNA incorporada. En otro tipo de smartphone, puede utilizar una aplicación como BubbleUPNP.

Ecuualizador

Funciones: el ecualizador refuerza un rango de frecuencia. Puede cambiar entre los diferentes perfiles de ecualizador (normal, centrado, jazz, rock, soundtracks, clásico, pop, noticias).

Continuar reproducción

Activar o desactivar la reanudación del último modo activo.

Cuando la opción está desactivada, después de encender la radio, inicia el menú principal.

Cuando la opción está activada, después de encender la radio, inicia el último modo activo.

Software Update

Advertencia: Antes de iniciar la actualización de software, asegúrese de que el aparato está conectado a un tomacorriente. No desconecte la radio del tomacorriente durante la actualización de software, ya que podría dañar el aparato

Restablecer configuración predeterminada

Aparecerá el mensaje «¿Seguro que desea restablecer la configuración predeterminada?».

- «SÍ» elimina todas las configuraciones y restablece las configuraciones predeterminadas.
- «NO» conserva todas las configuraciones realizadas y vuelve al menú anterior.

Salida de audio (salida de línea)

Puede conectar un altavoz externo. En este caso, el volumen se regula a través del altavoz externo.

Control de la aplicación mediante Air Music Control

Puede controlar la radio de internet mediante un smartphone o tablet.

Para ello, descargue la aplicación «Air Music Control» en «Google Play Store» o «Apple AppStore».

Los dispositivos tienen que estar conectados a la misma red.

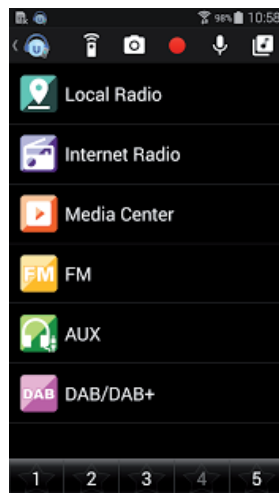

SPOTIFY CONNECT

Tu nuevo dispositivo tiene Spotify Connect

Utilice su smartphone, tableta u ordenador como su mando a distancia para Spotify. En spotify.com/connect puedes obtener más información.

1. Conecte el iTuner a su red inalámbrica (consulte el manual del producto para obtener más detalles).
2. Abre la aplicación Spotify en tu smartphone, tablet o PC y conéctate a la misma red inalámbrica.
3. Reproduce una canción en Spotify y toca Dispositivos disponibles.
4. Selecciona el iTuner y escucha música en toda la habitación.

¡Ya está hecho! ¡Ya está hecho! Diviértete escuchando música!



Licencias

El software Spotify está sujeto a los derechos de uso de terceros, que pueden consultarse en la página siguiente:

<https://www.spotify.com/connect/third-party-licenses>

Chal-Tec

Chal-Tec GmbH
Wallstr. 15 10179 Berlin
www.chal-tec.com

El software Spotify está sujeto a los derechos de uso de terceros, disponibles en la página siguiente:

<https://www.spotify.com/connect/third-party-licenses>

Todas las marcas comerciales mencionadas son propiedad de sus respectivas compañías.

Salvo error u omisión, salvo modificaciones técnicas.

Se aplican nuestros términos y condiciones generales.

RETIRADA DEL APARATO



Si en su país existe una disposición legal relativa a la eliminación de aparatos eléctricos y electrónicos, este símbolo estampado en el producto o en el embalaje advierte que no debe eliminarse como residuo doméstico. En lugar de ello, debe depositarse en un punto de recogida de reciclaje de aparatos eléctricos y electrónicos. Una gestión adecuada de estos residuos previene consecuencias potencialmente negativas para el medio ambiente y la salud de las personas. Puede consultar más información sobre el reciclaje y la eliminación de este producto contactando con su administración local o con su servicio de recogida de residuos.

Este producto contiene baterías. Si en su país existe una disposición legal relativa a la eliminación de baterías, estas no deben eliminarse como residuo doméstico. Infórmese sobre la normativa vigente relacionada con la eliminación de baterías. Una gestión adecuada de estos residuos previene consecuencias potencialmente negativas para el medio ambiente y la salud de las personas.

DECLARACIÓN DE CONFORMIDAD

**Fabricante:**

Chal-Tec GmbH, Wallstraße 16, 10179 Berlín, Alemania.

Importador para Gran Bretaña:

Berlin Brands Group UK Ltd
PO Box 1145
Oxford, OX1 9UW
United Kingdom

Por la presente, Chal-Tec GmbH declara que el tipo de equipo radioeléctrico IR 160 es conforme con la Directiva 2014/53/UE. El texto completo de la declaración UE de conformidad está disponible en la dirección Internet siguiente: use.berlin/10032796

