

BURGERMEISTER

Kontaktgrill
Contact Grill
Grill de contacto
Barbecue de contact
Griglia a contatto
Contactgrill

10031664



COOKINGCO
OOKINGCOO
KINGCOOKIN
INGCOOKING
COOKINGCO
OOKINGCOO
KINGCOOKIN
INGCOOKING

KLARSTEIN

www.klarstein.com

Sehr geehrter Kunde,

wir gratulieren Ihnen zum Erwerb Ihres Gerätes. Lesen Sie die folgenden Hinweise sorgfältig durch und befolgen Sie diese, um möglichen Schäden vorzubeugen. Für Schäden, die durch Missachtung der Hinweise und unsachgemäßen Gebrauch entstehen, übernehmen wir keine Haftung. Scannen Sie den folgenden QR-Code, um Zugriff auf die aktuellste Bedienungsanleitung und weitere Informationen rund um das Produkt zu erhalten.



INHALTSVERZEICHNIS

Sicherheitshinweise	4
Geräteübersicht und Symbole	5
Vor dem ersten Betrieb	6
Grillen auf dem offenen Grill	6
Kontaktgrill und Höheneinstellung	7
Garzeiten und Garprobe	10
Reinigung und Pflege	10
Fehlerbehebung	11
Hinweise zur Entsorgung	12
Hersteller & Importeur (UK)	12
Spezielle Entsorgungshinweise für Verbraucher in Deutschland	13

English	15
Español	25
Français	35
Italiano	45
Nederlands	55

TECHNISCHE DATEN

Artikelnummer	10031664
Stromversorgung	220-240 V ~ 50-60 Hz
Leistung	1650-2000 W
Abmessungen (H x B x T)	130 mm x 365 mm x 400 mm
Gewicht	4 kg

SICHERHEITSHINWEISE

- Schließen Sie das Gerät so an, dass der Netzstecker jederzeit leicht zugänglich ist.
- Untersuchen Sie das Netzkabel regelmäßig auf Beschädigungen. Falls das Netzkabel beschädigt ist, muss es vom Hersteller oder einem autorisierten Fachbetrieb oder einer ähnlich qualifizierten Person ersetzt werden.
- Reparaturen dürfen nur von Fachpersonal ausgeführt werden. Versuchen Sie nicht, das Gerät selbst zu reparieren.
- Schließen Sie das Gerät nicht an einen Timer oder eine ferngesteuerte Steckdose an.
- Tauchen Sie das Gerät, das Netzkabel und den Stecker niemals in Wasser oder andere Flüssigkeiten.
- Fassen Sie den Stecker nicht mit nassen Händen an.
- Ziehen Sie den Stecker nicht am Kabel aus der Steckdose, sondern halten Sie ihn beim Abziehen mit der Hand fest.
- Benutzen Sie das Kabel nicht als Handgriff.
- Verlegen Sie das Kabel so, dass keiner darüber stolpert.
- Lassen Sie das Kabel nicht über scharfe Kanten verlaufen.
- Benutzen Sie das Gerät nicht in nassen Räumen oder im Regen.
- Stellen Sie das Gerät so auf, dass es nicht in Wasser fallen kann. Sollte es doch in Wasser fallen, ziehen Sie sofort den Stecker aus der Steckdose und fassen Sie das Gerät erst dann an.
- Ziehen Sie den Stecker aus der Steckdose, wenn Sie das Gerät nicht mehr benutzen.
- Halten Sie das Gerät fern von offenem Feuer und Wärmequellen.
- Kinder ab 8 Jahren, psychisch, sensorisch und körperlich eingeschränkte Menschen dürfen das Gerät nur benutzen, wenn sie vorher von einer für sie verantwortlichen Aufsichtsperson ausführlich mit den Funktionen und den Sicherheitsvorkehrungen vertraut gemacht wurden und die damit verbundenen Risiken verstehen.
- Halten Sie Kinder vom Grill fern und lassen Sie das Gerät während des Betriebs nicht unbeaufsichtigt.
- Stellen Sie das Gerät auf einen stabilen, ebenen Untergrund.
- Achten Sie darauf, dass sich um den Grill herum keine leicht entzündlichen Gegenstände und Materialien befinden.
- Halten Sie mindestens 30 cm Abstand zu Wänden.
- Fassen Sie während des Betriebs nicht den Grillrost oder andere heiße Oberflächen an.
- Bewegen Sie das Gerät erst, wenn es komplett abgekühlt ist. Fassen Sie das Gerät nur an den dafür vorgesehenen Griffen an.
- Stellen Sie das Gerät nur auf hitzeempfindliche Oberflächen. Stellen Sie das Gerät so auf, dass es nicht zu nah am Rand steht.
- Um einen Hitzestau zu vermeiden, stellen Sie das Gerät nicht direkt unter Küchenschränke oder -regale.
- Stellen Sie das Gerät nicht auf oder in die Nähe eines Herdes.

GERÄTEÜBERSICHT UND SYMBOLE

Geräteteile

- 1 Entriegelungstaste zum Entfernen der oberen Platte
- 2 Entriegelungstaste zum Entfernen der unteren Platte
- 3 Antihafbeschichtete Grillplatte
- 4 Unteres Gehäuse
- 5 Temperaturregler
- 6 Abnehmbare Tropfschale
- 7 Deckel mit Schwebefunktion
- 8 Oberes Gehäuse
- 9 Kabelaufwicklung
- 10 Griff aus gebürstetem Edelstahl
- 11 Arm
- 12 Schieber für den Abstandshalter
- 13 Abstandshalter für die variable Höheneinstellung
- 14 Rot: Betriebs-Kontrollleuchte
Grün: Heiz-Kontrollleuchte
- 15 Ein/Aus-Schalter

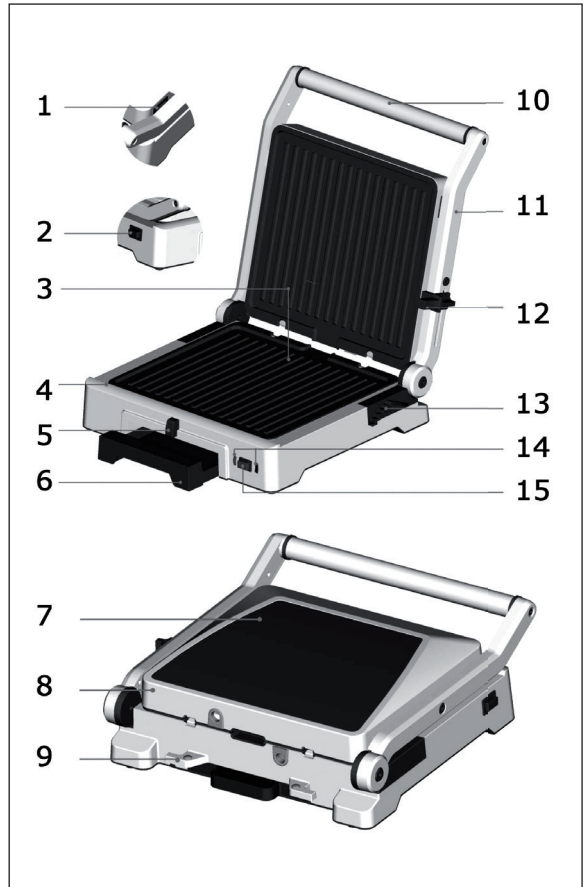

Positionssymbole am Deckel

	Offener Grill
	Entriegelt
	Verriegelt
	Kontaktgrill
	Abstandshalter

VOR DEM ERSTEN BETRIEB

1	Lesen Sie sich alle Hinweise sorgfältig durch und bewahren Sie die Anleitung zum Nachschlagen gut auf.
2	Entfernen Sie das gesamte Verpackungsmaterial und bewahren Sie es auf, bis sichergestellt ist, dass das Gerät beim Transport nicht beschädigt wurde und ordnungsgemäß funktioniert.
3	Reinigen Sie die Grillplatten und die Tropfschale mit einem weichen, feuchten Lappen und trocknen Sie die Teile anschließend ab.
4	Versichern Sie sich, dass die Grillplatten wieder richtig ins Gerät eingesetzt wurden und eingerastet sind.
5	Wickeln Sie das Kabel ab und stecken Sie den Stecker in die Steckdose. Sie können das Gerät nun benutzen.

GRILLEN AUF DEM OFFENEN GRILL



Vorbereitung

- Versichern Sie sich, dass die Tropfschale richtig ins Gerät eingesetzt wurde.
- Versichern Sie sich, dass die Grillplatten wieder richtig ins Gerät eingesetzt wurden und eingerastet sind.
- Stellen Sie den Grill auf einen ebenen, stabilen und hitzebeständigen Untergrund.

Grill starten und öffnen

1. Wickeln Sie das Kabel komplett ab, stecken Sie den Stecker in die Steckdose und schalten Sie das Gerät ein. Die Betriebskontrollleuchte geht an.
2. Drehen Sie am Temperaturregler, um die Temperatur von MIN bis MAX einzustellen und lassen Sie den Grill etwa 10 Minuten lang vorheizen.
3. Wenn sich der Grill auf die gewünschte Temperatur aufgeheizt hat, geht die grüne Kontrollleuchte an.

So öffnen Sie den Grill

- Versichern Sie sich, dass der Grill aufgeheizt ist und die Kontrollleuchte grün leuchtet.
- Versichern Sie sich, dass die obere Grillplatte geschlossen ist und sich der Schieber auf der Position ENTRIEGELT  befindet.
- Fassen Sie nun den Griff mit der linken Hand. Ziehen Sie den Schieber mit der rechten Hand zur Position OFFENER GRILL  und halten Sie ihn in dieser Position fest, während Sie den Deckel komplett umklappen. Lassen Sie den Schieber erst dann los.



4. Legen Sie das Grillgut auf die Grillplatten.
5. Benutzen Sie Kochutensilien aus Plastik oder Holz, um das fertige Grillgut von den Platten zu entfernen.
6. Wenn Sie fertig sind, lassen Sie den Grill komplett abkühlen. Entfernen Sie dann die Grillplatten und die Tropfschale und reinigen Sie den Grill und alle Teile, wie im Kapitel REINIGUNG UND PFLEGE beschrieben.

KONTAKTGRILL UND HÖHENEINSTELLUNG

Vorbereitung

- Versichern Sie sich, dass die Tropfschale richtig ins Gerät eingesetzt wurde.
- Versichern Sie sich, dass die Grillplatten wieder richtig ins Gerät eingesetzt wurden und eingerastet sind.
- Stellen Sie den Grill auf einen ebenen, stabilen und hitzebeständigen Untergrund.

Grill starten und Höhe einstellen

1. Wickeln Sie das Kabel komplett ab, stecken Sie den Stecker in die Steckdose und schalten Sie das Gerät ein.
2. Drehen Sie am Temperaturregler, um die Temperatur von MIN bis MAX einzustellen und lassen Sie den Grill etwa 10 Minuten lang vorheizen.
3. Wenn sich der Grill auf die gewünschte Temperatur aufgeheizt hat, geht die grüne Kontrollleuchte an.



So öffnen Sie den Grill

- Versichern Sie sich, dass der Grill aufgeheizt ist und die Kontrollleuchte grün leuchtet.
- Versichern Sie sich, dass die obere Grillplatte geschlossen ist und sich der Schieber auf der Position ENTRIEGELT  befindet.
- Öffnen Sie den Deckel bis zum Anschlag.

4. Geben Sie das Grillgut auf die untere Grillplatte.
5. Bevor Sie den Deckel schließen, entscheiden Sie sich für eine der folgenden beiden Optionen:

Kontaktgrill mit schwebendem Deckel



Der Deckel kann frei in der Waagerechten schweben, um sicherzustellen, dass er eben auf dem Grillgut aufliegt. So wird garantiert, dass Vorder- und Rückseite des Grillguts gleichmäßig durchgegart werden.

1. Wenn Sie nur wenige Teile auf den Grill legen, dann legen Sie das Grillgut möglichst mittig oder hinten auf den Grill.
2. Senken Sie den Deckel zur Hälfte ab und schieben Sie den Schieber auf die Position KONTAKTGRILL .
3. Senken Sie den Deckel ab, bis er ausrastet und lassen Sie ihn dann los.
4. Wenn das Essen fertig ist öffnen Sie den Deckel und schieben Sie den Schieber auf die Position ENTRIEGELT .
5. Entnehmen Sie das Essen und senken Sie den Deckel komplett ab, bis wieder einrastet.

Grill mit variabler Höheneinstellung

Der Abstandshalter mit verstellbarem Schieber verringert das Gewicht auf dem Grillgut, indem er verhindert, dass der Deckel direkt aufliegt. So ermöglicht er schonendes Garen von empfindlichem Grillgut, wie Fisch oder das Rösten von Toasts und Panini unterschiedlicher Dicke.



1. Wenn Sie nur wenige Teile auf den Grill legen, legen Sie das Grillgut möglichst mittig oder hinten auf den Grill.
2. Senken Sie den Deckel zur Hälfte ab und schieben Sie den Schieber auf die hinterste Position **ABSTANDSHALTER** . Senken Sie den Deckel dann ab.
3. Sollte der Abstand zum Grillgut noch zu groß sein, halten Sie den Griff fest und schieben Sie den Schieber Stufe für Stufe in Richtung **KONTAKTGRILL**  bis der Abstand zum Grillgut stimmt und der Deckel ausrastet.
4. Wenn das Essen fertig ist, öffnen Sie den Deckel und schieben Sie den Schieber auf die Position **ENTRIEGELT** .
5. Entnehmen Sie das Essen und senken Sie den Deckel komplett ab, bis wieder einrastet.

6. Wenn Sie fertig sind, schalten Sie das Gerät aus, ziehen Sie den Stecker aus der Steckdose und lassen Sie den Grill komplett abkühlen. Entfernen Sie dann die Grillplatten und die Tropfschale und reinigen Sie den Grill und alle Teile, wie im Kapitel **REINIGUNG UND PFLEGE** beschrieben.

Wichtig: Benutzen Sie zur Entnahme des Essens nur Kochutensilien aus Plastik oder Holz. Andernfalls kann die Antihafbeschichtung beschädigt werden!

GARZEITEN UND GARPROBE

Garzeiten

Bei frischen oder vollständig aufgetaute Lebensmittel braucht das Gerät etwa 2-3 Minuten, bis die Betriebstemperatur erreicht ist. Die verbleibende Garzeit beträgt dann etwa 5-6 Minuten.

- Beim Garen von Tiefkühlkost und Meeresfrüchten geben Sie 2-3 Minuten hinzu.
- Beim Garen von Fleisch und Geflügel geben Sie 3-6 Minuten hinzu.

Diese Zeiten dienen als Leitfaden. Die reale Garzeit hängt von der Dicke und der Dichte des Essens ab.

Garprobe

- Prüfen Sie vor dem Servieren, ob das Essen auch gar ist. Garen Sie es im Zweifelsfall ein bisschen länger.
- Kochen Sie Fleisch, Geflügel und Hackfleisch, bis der austretende Saft klar ist.
- Kochen Sie Fisch, bis das Fleisch überall undurchsichtig ist.
- Beim Garen abgepackter Lebensmitteln, befolgen Sie die Hinweise auf der Verpackung.

REINIGUNG UND PFLEGE

Vor der Reinigung

- Versichern Sie sich, dass der Grill ausgeschaltet ist und der Stecker aus der Steckdose gezogen wurde.
- Lassen Sie das Gerät vor der Reinigung vollständig abkühlen.

Reinigung des Gehäuses

- Wischen Sie das Gehäuse mit einem weichen, feuchten Lappen oder Schwamm ab.
- Trocknen Sie die Oberfläche sorgfältig ab, bevor den Stecker wieder einstecken.

Reinigung der Tropfschale

- Ziehen Sie die Schale aus dem Gerät und entleeren Sie sie.
- Waschen Sie die Schale mit einem weichen Schwamm in warmem Seifenwasser aus.
- Spülen Sie die Schale mit klarem Wasser ab und lassen Sie sie vollständig trocknen, bevor Sie sie wieder ins Gerät einsetzen und den Stecker wieder einstecken.

Reinigung der Kochplatten

1. Versichern Sie sich, dass die Grillplatten vollständig abgekühlt sind.
2. Lösen und entnehmen Sie die Grillplatten.
3. Lösen Sie angebackene Essensreste mit dem mitgelieferten Schaber.
4. Sie können die Grillplatten im Geschirrspüler reinigen. Wenn Sie die Platten von Hand reinigen, dann reinigen Sie sie mit einem weichen Schwamm in Seifenwasser. Spülen Sie die Platten danach mit klarem Wasser ab und lassen Sie sie vollständig trocknen, bevor Sie sie wieder ins Gerät einsetzen und den Stecker wieder einstecken.

Gerät verstauen

- Versichern Sie sich, dass alle Teile gereinigt und komplett getrocknet sind, bevor Sie sie wieder ins Gerät einsetzen.
- Setzen Sie die Teile dann wieder ein, schließen Sie den Deckel und schieben Sie den Schieber auf die Position **VERRIEGELT** . Der Deckel ist nun fest verriegelt. Dadurch wird verhindert, dass sich der Deckel während des Transports versehentlich öffnet.
- Wickeln Sie das Kabel um die Kabelaufwicklung und verstauen Sie das Gerät an einem trockenen Ort.

Wichtig: Benutzen Sie zur Reinigung niemals scharfe Reiniger, Scheuermittel, Scheuerschwämme oder Kratzer aus Metall. Tauchen Sie das Gerät zur Reinigung niemals in Wasser oder andere Flüssigkeiten.

FEHLERBEHEBUNG

Problem	Mögliche Ursache	Lösung
Die Betriebskontrollleuchte leuchtet nicht, obwohl das Gerät eingeschaltet ist.	Der Stecker wurde nicht eingesteckt.	Stecken Sie den Stecker in die Steckdose.
	Die Sicherung ist locker oder kaputt.	Überprüfen Sie die Sicherung in Ihrem Sicherungskasten und ersetzen Sie sie, falls nötig.
	Die Steckdose ist kaputt.	Testen Sie eine andere Steckdose.
Es kommt zu einem Kurzschluss.	Es sind zu viele Geräte an eine Steckdose angeschlossen.	Schließen Sie das Gerät nicht an Steckdosen an, an die bereits andere Geräte angeschlossen sind.

Problem	Mögliche Ursache	Lösung
Es läuft Öl aus dem Gerät.	Die Tropfschale wurde nicht oder nicht richtig eingesetzt.	Setzen Sie die Tropfschale richtig ein.
	Die Tropfschale ist voll.	Schalten Sie das Gerät aus, entnehmen Sie die Tropfschale und entleeren Sie sie.
Das Gerät lässt sich nicht komplett umklappen.	Der Schieber wurde während des Umklappens losgelassen.	Ziehen Sie den Schieber ganz nach vorne und halten Sie ihn fest, während Sie den Deckel komplett umklappen. Lassen Sie den Schieber erst dann los.

HINWEISE ZUR ENTSORGUNG



Wenn es in Ihrem Land eine gesetzliche Regelung zur Entsorgung von elektrischen und elektronischen Geräten gibt, weist dieses Symbol auf dem Produkt oder auf der Verpackung darauf hin, dass dieses Produkt nicht im Hausmüll entsorgt werden darf. Stattdessen muss es zu einer Sammelstelle für das Recycling von elektrischen und elektronischen Geräten gebracht werden. Durch regelkonforme Entsorgung schützen Sie die Umwelt und die Gesundheit Ihrer Mitmenschen vor negativen Konsequenzen. Informationen zum Recycling und zur Entsorgung dieses Produkts, erhalten Sie von Ihrer örtlichen Verwaltung oder Ihrem Hausmüllentsorgungsdienst.

HERSTELLER & IMPORTEUR (UK)

Hersteller:

Chal-Tec GmbH, Wallstraße 16, 10179 Berlin, Deutschland.

Importeur für Großbritannien:

Berlin Brands Group UK Limited
 PO Box 42
 272 Kensington High Street
 London, W8 6ND
 United Kingdom

SPEZIELLE ENTSORGUNGSHINWEISE FÜR VERBRAUCHER IN DEUTSCHLAND

Entsorgen Sie Ihre Altgeräte fachgerecht. Dadurch wird gewährleistet, dass die Altgeräte umweltgerecht verwertet und negative Auswirkungen auf die Umwelt und menschliche Gesundheit vermieden werden. Bei der Entsorgung sind folgende Regeln zu beachten:

- Jeder Verbraucher ist gesetzlich verpflichtet, Elektro- und Elektronikaltgeräte (Altgeräte) sowie Batterien und Akkus getrennt vom Hausmüll zu entsorgen. Sie erkennen die entsprechenden Altgeräte durch folgendes Symbol der durchgestrichene Mülltonne (WEEE Symbol). 
- Sie haben Altbatterien und Altakkumulatoren, die nicht vom Altgerät umschlossen sind, sowie Lampen, die zerstörungsfrei aus dem Altgerät entnommen werden können, vor der Abgabe an einer Entsorgungsstelle vom Altgerät zerstörungsfrei zu trennen.
- Bestimmte Lampen und Leuchtmittel fallen ebenso unter das Elektro- und Elektronikgesetz und sind dementsprechend wie Altgeräte zu behandeln. Ausgenommen sind Glühbirnen und Halogenlampen. Entsorgen Sie Glühbirnen und Halogenlampen bitte über den Hausmüll, sofern Sie nicht das WEEE Symbol tragen.
- Jeder Verbraucher ist für das Löschen von personenbezogenen Daten auf dem Elektro- bzw. Elektronikgerät selbst verantwortlich.

Rücknahmepflicht der Vertreiber

Vertreiber mit einer Verkaufsfläche für Elektro- und Elektronikgeräte von mindestens 400 Quadratmetern sowie Vertreiber von Lebensmitteln mit einer Gesamtverkauffläche von mindestens 800 Quadratmetern, die mehrmals im Kalenderjahr oder dauerhaft Elektro- und Elektronikgeräte anbieten und auf dem Markt bereitstellen, sind verpflichtet,

1. bei der Abgabe eines neuen Elektro- oder Elektronikgerätes an einen Endnutzer ein Altgerät des Endnutzers der gleichen Geräteart, das im Wesentlichen die gleichen Funktionen wie das neue Gerät erfüllt, am Ort der Abgabe oder in unmittelbarer Nähe hierzu unentgeltlich zurückzunehmen und
2. auf Verlangen des Endnutzers Altgeräte, die in keiner äußeren Abmessung größer als 25 Zentimeter sind, im Einzelhandelsgeschäft oder in unmittelbarer Nähe hierzu unentgeltlich zurückzunehmen; die Rücknahme darf nicht an den Kauf eines Elektro- oder Elektronikgerätes geknüpft werden und ist auf drei Altgeräte pro Geräteart beschränkt.

- Bei einem Vertrieb unter Verwendung von Fernkommunikationsmitteln ist die unentgeltliche Abholung am Ort der Abgabe auf Elektro- und Elektronikgeräte der Kategorien 1, 2 und 4 gemäß § 2 Abs. 1 ElektroG, nämlich „Wärmeüberträger“, „Bildschirmgeräte“ (Oberfläche von mehr als 100 cm²) oder „Großgeräte“ (letztere mit mindestens einer äußeren Abmessung über 50 Zentimeter) beschränkt. Für andere Elektro- und Elektronikgeräte (Kategorien 3, 5, 6) ist eine Rückgabemöglichkeit in zumutbarer Entfernung zum jeweiligen Endnutzer zu gewährleisten.
- Altgeräte dürfen kostenlos auf dem lokalen Wertstoffhof oder in folgenden Sammelstellen in Ihrer Nähe abgegeben werden: www.take-e-back.de
- Für Elektro- und Elektronikgeräte der Kategorien 1, 2 und 4 an bieten wir auch die Möglichkeit einer unentgeltlichen Abholung am Ort der Abgabe. Beim Kauf eines Neugeräts haben sie die Möglichkeit eine Altgerätabholung über die Webseite auszuwählen.
- Batterien können überall dort kostenfrei zurückgegeben werden, wo sie verkauft werden (z. B. Super-, Bau-, Drogeriemarkt). Auch Wertstoff- und Recyclinghöfe nehmen Batterien zurück. Sie können Batterien auch per Post an uns zurücksenden. Altbatterien in haushaltsüblichen Mengen können Sie direkt bei uns von Montag bis Freitag zwischen 07:30 und 15:30 Uhr unter der folgenden Adresse unentgeltlich zurückgeben:

Chal-Tec GmbH
Member of Berlin Brands Group
Handwerkerstr. 11
15366 Dahwitz-Hoppegarten
Deutschland

- Wichtig zu beachten ist, dass Lithiumbatterien aus Sicherheitsgründen vor der Rückgabe gegen Kurzschluss gesichert werden müssen (z. B. durch Abkleben der Pole).
- Finden sich unter der durchgestrichenen Mülltonne auf der Batterie zusätzlich die Zeichen Cd, Hg oder Pb ist das ein Hinweis darauf, dass die Batterie gefährliche Schadstoffe enthält. (»Cd« steht für Cadmium, »Pb« für Blei und »Hg« für Quecksilber).

Hinweis zur Abfallvermeidung

Indem Sie die Lebensdauer Ihrer Altgeräte verlängern, tragen Sie dazu bei, Ressourcen effizient zu nutzen und zusätzlichen Müll zu vermeiden. Die Lebensdauer Ihrer Altgeräte können Sie verlängern indem Sie defekte Altgeräte reparieren lassen. Wenn sich Ihr Altgerät in gutem Zustand befindet, könnten Sie es spenden, verschenken oder verkaufen.

Dear Customer,

Congratulations on purchasing this device. Please read the following instructions carefully and follow them to prevent possible damages. We assume no liability for damage caused by disregard of the instructions and improper use. Scan the QR code to get access to the latest user manual and more product information.



CONTENTS

Safety Instructions	16
Product Description and Symbols	17
Before First Use	18
Use in Open Flat	18
Contact Grill and Height Control	19
Cooking Times and Food Safety	22
Cleaning and Care	22
Troubleshooting	23
Disposal Considerations	24
Manufacturer & Importer (UK)	24

TECHNICAL DATA

Item number	10031664
Power supply	220-240 V ~ 50-60 Hz
Power consumption	1650-2000 W
Dimensions (H x B x T)	130 mm x 365 mm x 400 mm
Weight	4 kg

SAFETY INSTRUCTIONS

- Connect the device so that the mains plug is easily accessible at all times.
- Inspect the power cord regularly for damage. If the power cord is damaged, it must be replaced by the manufacturer or an authorized service center or a similarly qualified person.
- Repairs may only be carried out by qualified personnel, do not attempt to repair the device yourself.
- Do not connect the unit to a timer or a remote control power outlet.
- Never immerse the appliance, power cord or plug in water or other liquids.
- Do not handle the plug with wet hands.
- Do not pull the plug out of the socket by the cable, but hold it firmly by hand when pulling it off.
- Do not use the cable as a handle.
- Lay the cable in such a way that no one will trip over it.
- Do not let the cable run over sharp edges.
- Do not use the unit in wet rooms or in the rain.
- Place the appliance in such a way that it cannot fall into water. If it does fall into water, immediately unplug the appliance from the wall outlet and only then touch the appliance.
- Unplug the appliance from the wall outlet when it is no longer in use.
- Keep the appliance away from open fire and heat sources.
- This device may be only used by children 8 years old or older and persons with limited physical, sensory and mental capabilities and / or lack of experience and knowledge, provided that they have been instructed in use of the device by a responsible person who understands the associated risks.
- Keep children away from the grill and do not leave the appliance unattended during operation.
- Place the appliance on a stable, level surface.
- Make sure that there are no easily inflammable objects or materials around the grill.
- Keep at least 30 cm away from walls.
- Do not touch the grill grate or other hot surfaces during operation.
- Do not move the appliance until it has cooled down completely. Only touch the appliance by the handles provided for this purpose.
- Only place the appliance on surfaces that are insensitive to heat. Position the appliance so that it is not too close to the edge.
- To avoid heat build-up, do not place the appliance directly under kitchen cabinets or shelves.
- Do not place the appliance on or near a stove.

PRODUCT DESCRIPTION AND SYMBOLS

Part Description

- 1 Top Plate Release to remove the top cooking plate.
- 2 Bottom Plate Release to remove the bottom cooking plate.
- 3 Non-stick Cooking Plate
- 4 Bottom Housing
- 5 Temperature Knob
- 6 Removable Drip Tray
- 7 Decorative Cover
- 8 Top Housing
- 9 Cable Storage
- 10 Stainless Steel Brush
- 11 Arms
- 12 Lock Clip
- 13 Adjustable Height Settings
- 14 Green: Heat Indicator Light
Red: Operation control light
- 15 On/Off Switch

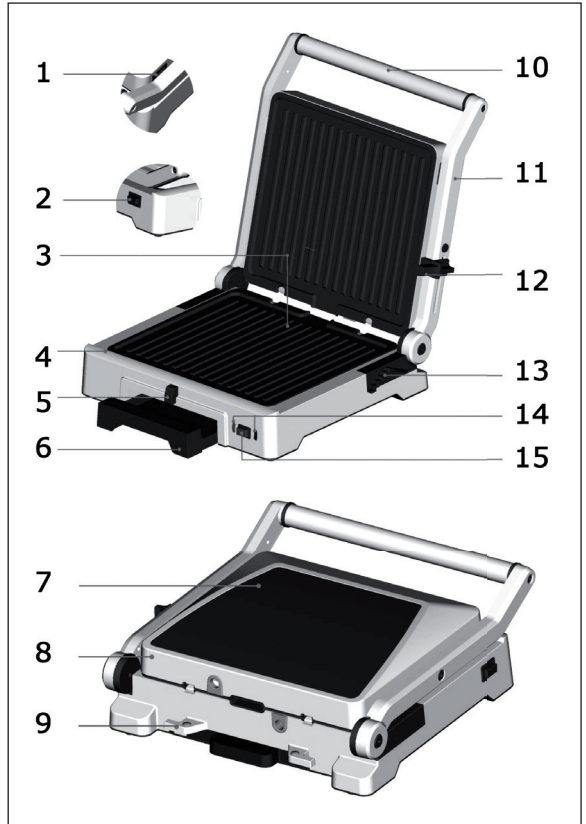

Symbols on the Cover

	Open Grill
	Lock
	Unlock
	Contact Grill
	Height Setting

BEFORE FIRST USE

1	Read these instructions before use and keep them safe. If you pass the grill on, pass on the instructions too.
2	Remove all packaging, but keep it until you are satisfied that the grill is working.
3	Clean the grill surfaces and drip tray with a soft damp cloth and then dry them.
4	Ensure the cooking plates are correctly inserted and securely locked into position.
5	Unwind the power cord completely and insert the power plug into a grounded wall outlet. The grill is now ready for the preheating cycle.

USE IN OPEN FLAT



Preparation

- Ensure the drip tray is correctly inserted into the grill.
- Ensure the cooking plates are correctly inserted and securely locked into position.
- Place the grill on a flat, dry surface.

Starting and Opening the Grill

1. Unwind the power cord completely and insert the power plug into a grounded wall outlet
2. Turn the temperature knob to adjust the temperature, and you can select the temperature from min to max, and then allow the grill to preheat.
3. Once the grill has preheated to the selected temperature, the green indicator light illuminates.

How to open the Grill

- Ensure the grill has completely preheated and the green indicator light illuminate
- Ensure the top cooking plate is closed. The adjustable height control clip, located on the right side of the top plate, should be in the UNLOCK position .
- With your left hand, grip the handle. With your right hand, pull the adjustable height control clip towards you, into the OPEN GRILL position . Continue to pull the clip forward and simultaneously lift the handle to open, and then gently lower the top plate into the horizontal position.

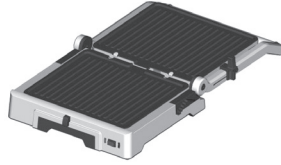

4. Place food on either or both of the cooking plates.
5. When the food is cooked, remove from the cooking plates using heat proof plastic or wooden utensils.
6. When you are done, turn the unit off, unplug the appliance and allow the grill to cool down completely. Then remove the grill plates and the drip tray and clean the grill and all parts as described in the chapter CLEANING AND CARE.

CONTACT GRILL AND HEIGHT CONTROL

Preparation

- Ensure the drip tray is correctly inserted into the grill.
- Ensure the cooking plates are correctly inserted and securely locked into position.
- Place the grill on a flat, dry surface.

Starting the Grill and Setting the Height

1. Unwind the power cord completely and insert the power plug into a grounded wall outlet
2. Turn the temperature knob to adjust the temperature, and you can select the temperature from min to max, and then allow the grill to preheat.
3. Once the grill has preheated to the selected temperature, the green indicator light illuminates.



How to open the Grill





- Make sure that the grill is heated up and the indicator light is green.
- Ensure the top cooking plate is closed. The adjustable height control clip, located on the right side of the top plate, should be in the UNLOCK position .
- Use the handle to open the top plate to a 105 degree position.

4. Place food on the bottom cooking plate.
5. Use the handle to close the top cooking plate .top cooking pate has two features designed to produce optimum cooking results:

Contact Grill with Floating Top Plate

The top cooking plate is hinged, allowing the top plate to be positioned horizontally on the food surface. This ensures the front of the food is as evenly cooked as the back. It also allows the top plate to float above the food surface, radiating heat to create open sandwich style melts.

1. If you place only a few parts on the grill, place the food as centrally as possible or at the back of the grill.
2. Lower the cover and slide the slider to the position CONTACT GRILL. .
3. Lower the lid until it disengages and then release it.
4. When the food is finished open the lid and slide the slider to the position UNLOCK .
5. Remove the food and lower the lid completely until it snaps back into place.

Adjustable Height Control	<p>This feature reduces the weight of the top plate on delicate foods like fish and accommodates varying thicknesses of food like artisan breads. Located on the right side of the top plate, the clip fixes the top plate to a range of positions above the bottom plate.</p>	
	<ol style="list-style-type: none"> 1. If you place only a few parts on the grill, place the food as centrally as possible or at the back of the grill. 2. Lower the lid and slide the slider to the position HEIGHT SETTING . Senken Sie den Deckel dann ab. 3. If the distance to the food is still too great, hold the handle and slide the slide step by step in direction to CONTACT GRILL  until the distance to the food is correct and the lid snaps out. 4. When the food is finished open the lid and slide the slider to the position UNLOCK . 5. Remove the food and lower the lid completely until it snaps back into place. 	

6. When you are done, turn the unit off, unplug the appliance and allow the grill to cool down completely. Then remove the grill plates and the drip tray and clean the grill and all parts as described in the chapter CLEANING AND CARE.

Important: Use only plastic or wood cooking utensils to remove the food. Otherwise, the non-stick coating may be damaged!

COOKING TIMES AND FOOD SAFETY

Cooking Times

For fresh or fully defrosted foods. There will be about 2-3 minutes for reaching the working temperature, then the cooking time is about 5-6 minutes.

- When cooking frozen foods, add 2-3 minutes.
- For seafood, meat and poultry add 3-6 minutes.

These times are given purely as a guide, depending on the thickness of cut, and the density of the food.

Food Safety

- Check that it's cooked through before serving. If in doubt, cook it a bit more.
- Cook meat, poultry, and any derivatives like mince or burgers until the juices run clear.
- Cook fish until the flesh is opaque throughout.
- When cooking pre-packed foods, follow any guidelines printed on the packaging or labels.

CLEANING AND CARE

Before you clean the unit

- Firstly, ensure the grill is turned off, and then remove the power plug from the wall outlet.
- Only clean when the appliance has completely cooled down.

Cleaning the outer body

- Wipe the outer body with a soft, damp sponge.
- Let all surface dry thoroughly prior to inserting the power plug into a wall outlet.

Cleaning the drip tray

- After each use, slide out the drip tray and discard contents.
- Wash the tray in warm soapy water with a soft, damp sponge.
- Rinse and dry thoroughly. Always ensure to re-insert the drip tray into the grill.

Cleaning the cooking plates

1. Wipe the cooking plates with a soft cloth to remove food residue.
2. Release and remove the cooking plates. Always ensure the grill is completely cool.
3. Alternatively, place the cooking plates in the dishwasher.
4. Alternatively, wash the cooking plates in hot soapy water with a soft, damp sponge.
5. Rinse and dry thoroughly. Always ensure the cooking plates are correctly re-insert and securely locked back into position after cleaning and prior to inserting the power plug into a wall outlet.

Storage

- Ensure the grill, cooking plates and grip tray are clean and dry, the drip tray is correctly re-inserted into the grill, the cooking plates are correctly re-inserted and securely locked into position.
- The cooking plates are locked together by sliding the Adjustable Height Control clip to the LOCK position .
- Wrap the power cord in the cord storage located on the back of the grill.

Note: Do not immerse the appliance in water or other liquids. There is danger to life due to electric shock.

TROUBLESHOOTING

Problem	Possible Cause	Solution
The operation indicator light does not light even though the unit is switched on.	The plug has not been inserted.	Plug the plug into the socket.
	The fuse is loose or broken.	Check the fuse in your fuse box and replace if necessary.
	The socket is broken.	Try a different outlet.
It comes to a short circuit.	There are too many devices connected to the electrical outlet.	Do not plug the unit into any outlet that other devices are already connected to.

Problem	Possible Cause	Solution
Oil is running out of the device.	The drip tray was not inserted correctly or incorrectly.	Insert the drip tray correctly.
	The drip tray is full.	Switch the device off, remove the drip tray and empty it.
The device can not be folded over completely.	The slider was released during flipping.	Pull the slider all the way to the front and hold it while you fold the lid completely. Do not release the slide.

DISPOSAL CONSIDERATIONS



If there is a legal regulation for the disposal of electrical and electronic devices in your country, this symbol on the product or on the packaging indicates that this product must not be disposed of with household waste. Instead, it must be taken to a collection point for the recycling of electrical and electronic equipment. By disposing of it in accordance with the rules, you are protecting the environment and the health of your fellow human beings from negative consequences. For information about the recycling and disposal of this product, please contact your local authority or your household waste disposal service.

MANUFACTURER & IMPORTER (UK)

Manufacturer:

Chal-Tec GmbH, Wallstrasse 16, 10179 Berlin, Germany.

Importer for Great Britain:

Berlin Brands Group UK Limited
 PO Box 42
 272 Kensington High Street
 London, W8 6ND
 United Kingdom

Estimado cliente:

Le felicitamos por la adquisición de este producto. Lea atentamente el siguiente manual y siga cuidadosamente las instrucciones de uso con el fin de evitar posibles daños. La empresa no se responsabiliza de los daños ocasionados por un uso indebido del producto o por haber desatendido las indicaciones de seguridad. Escanee el código QR para obtener acceso al manual de usuario más reciente y otra información sobre el producto.



ÍNDICE DE CONTENIDOS

Indicaciones de seguridad	26
Descripción del aparato y símbolos	27
Antes del primer uso	28
Cocinar con la parrilla abierta	28
Parrilla de contacto y ajuste de altura	29
Tiempos de cocción y prueba de cocción	32
Limpieza y cuidado	32
Resolución de problemas	33
Indicaciones sobre la retirada del aparato	34
Fabricante e importador (Reino Unido)	34

DATOS TÉCNICOS

Número de artículo	10031664
Suministro eléctrico	220-240 V ~ 50-60 Hz
Potencia	1650-2000 W
Dimensiones (ancho x alto x largo)	130 mm x 365 mm x 400 mm
Peso	4 kg

INDICACIONES DE SEGURIDAD

- Coloque el aparato de tal manera que el enchufe sea fácilmente accesible.
- Compruebe regularmente el cable de alimentación. Si el cable de alimentación está dañado, deberá ser sustituido por el fabricante, un servicio técnico autorizado o una personal igualmente cualificada.
- No intente reparar el aparato usted mismo. Contacte siempre con personal especializado.
- No conecte el aparato a tomas de corriente manejadas por control remoto ni con temporizador.
- No sumerja el aparato, el cable de alimentación ni el enchufe en agua ni en ningún otro líquido.
- No toque el enchufe con las manos mojadas.
- Para desconectar el aparato no tire del cable, sino del cuerpo del enchufe.
- No utilice el cable como un asidero.
- Coloque el cable de tal manera que nadie pueda pisarlo ni tropezar con él.
- No deje que el cable quede colgando sobre cantos afilados.
- No utilice el aparato en estancias húmedas o expuesto a la lluvia
- Coloque el aparato de tal manera que no exista riesgo de sumergirse en el agua. En caso de que esto sucediera, desconecte el enchufe inmediatamente y a continuación retire el aparato del agua.
- Desconecte el enchufe de la toma de corriente cuando no utilice el aparato.
- Mantenga el aparato lejos de fuentes de ignición y fuentes de calor.
- Este aparato puede ser utilizado por niños mayores de 8 años y personas con discapacidades físicas, sensoriales y mentales y/o con falta de experiencia y conocimientos, siempre y cuando hayan sido instruidos sobre el uso del aparato y comprendan los peligros y riesgos asociados.
- Mantenga a los niños alejados del aparato y no deje el aparato en marcha si no se encuentra bajo supervisión.
- Coloque el aparato en una superficie plana y estable.
- Asegúrese de que no existen objetos o materiales fácilmente inflamables alrededor de la parrilla.
- Mantenga una distancia de al menos 30 cm entre el aparato y las paredes.
- Durante el funcionamiento del aparato, no toque la rejilla ni otras superficies calientes.
- Mueva el aparato solo cuando se haya enfriado por completo. Agarre el aparato solamente por las asas previstas para tal fin.
- No coloque el aparato sobre superficies que no resistan el calor. Coloque el aparato de tal manera que no exista riesgo de que se caiga de la superficie de trabajo.
- Para evitar acumulación de calor, no coloque el aparato directamente bajo un mueble o estantería de cocina.
- No coloque el aparato cerca o encima de un horno.

DESCRIPCIÓN DEL APARATO Y SÍMBOLOS

Piezas del aparato

- 1 Botón de desbloqueo para retirar la plancha superior
- 2 Botón de desbloqueo para retirar la plancha inferior
- 3 Plancha antiadherente del grill
- 4 Carcasa inferior
- 5 Regulador de temperatura
- 6 Bandeja antigoteo extraíble
- 7 Tapa con función de suspensión
- 8 Carcasa superior
- 9 Compartimento para enrollar el cable
- 10 Asa de acero inoxidable
- 11 Brazo
- 12 Pestaña para el separador
- 13 Separador para el ajuste regulable de altura
- 14 Rojo: Indicador luminoso de funcionamiento
Verde: Indicador luminoso de calor
- 15 Interruptor on/off

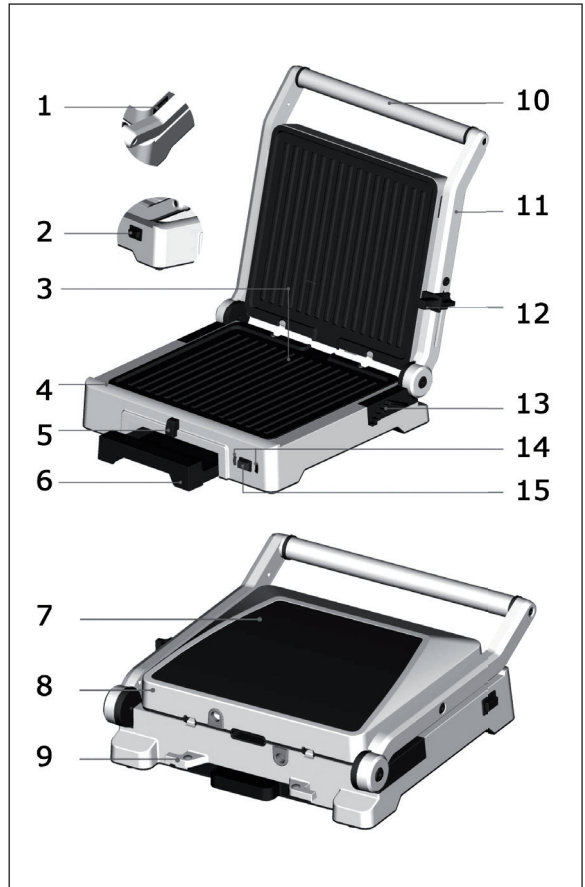

Símbolos de posición en la tapa

	Parrilla abierta
	Desbloqueado
	Bloqueado
	Parrilla de contacto
	Separador

ANTES DEL PRIMER USO

1	Lea atentamente todas las indicaciones y conserve este manual para consultas posteriores.
2	Retire todo el material de embalaje y consérvelo hasta garantizar que el aparato no ha sufrido daños durante el transporte y funciona correctamente.
3	Limpie las planchas de la parrilla y la bandeja antigoteo con un paño húmedo y suave y seque todas las piezas.
4	Asegúrese de que las planchas de la parrilla están colocadas y encajadas correctamente en el aparato.
5	Desenrolle el cable y conecte el enchufe en la toma de corriente. Ya puede utilizar el aparato.

COCINAR CON LA PARRILLA ABIERTA



Preparación

- Asegúrese de que la bandeja antigoteo está colocada correctamente en el aparato.
- Asegúrese de que las planchas de la parrilla están colocadas y encajadas correctamente en el aparato.
- Coloque la parrilla en una superficie plana, estable y resistente al calor.

Encender y abrir la parrilla

1. Desenrolle el cable por completo y conecte el enchufe a la toma de corriente y encienda el aparato. La luz de funcionamiento se enciende.
2. Gire el regulador de temperatura de MIN a MAX para ajustarla y deje que la parrilla se precaliente durante 10 minutos.
3. Cuando la parrilla se haya calentado hasta la temperatura deseada, se enciende el indicador luminoso verde.

Cómo abrir la parrilla

- Asegúrese de que la parrilla está caliente y el indicador luminoso se enciende en verde.
- Asegúrese de que la plancha superior esté cerrada y la pestaña en la posición DESBLOQUEADO .
- Agarre el asa con la mano izquierda. Desplace la pestaña con la mano derecha hasta la posición PARRILLA ABIERTA  y sujétela en esta posición mientras levanta la tapa por completo. Suelte la pestaña.



4. Coloque los alimentos en la parrilla.
5. Utilice utensilios de cocina de plástico o madera para retirar los alimentos preparados de las planchas.
6. Cuando haya terminado, deje que la parrilla se enfríe por completo. Retire las planchas y la bandeja antigoteo y limpie la parrilla y el resto de piezas como se indica en la sección «Limpieza y cuidado».

PARRILLA DE CONTACTO Y AJUSTE DE ALTURA

Preparación

- Asegúrese de que la bandeja antigoteo esté colocada correctamente en el aparato.
- Asegúrese de que las planchas de la parrilla estén colocadas y encajadas correctamente en el aparato.
- Coloque la parrilla en una superficie plana, estable y resistente al calor.

Encender la parrilla y ajustar la altura

1. Desenrolle el cable por completo y conecte el enchufe a la toma de corriente y encienda el aparato.
2. Gire el regulador de temperatura de MIN a MAX para ajustarla y deje que la parrilla se precaliente durante 10 minutos.
3. Cuando la parrilla se haya calentado hasta la temperatura deseada, se enciende el indicador luminoso verde.



Cómo abrir la parrilla





- Asegúrese de que la parrilla está caliente y el indicador luminoso se enciende en verde.
- Asegúrese de que la plancha superior esté cerrada y la pestaña en la posición DESBLOQUEADO .
- Abra la tapa hasta el tope.

4. Coloque los alimentos sobre la parrilla inferior.
5. Antes de cerrar la tapa, decídase entre una de las siguientes opciones:

Parrilla de contacto con tapa en suspensión

La tapa puede oscilar libremente en posición horizontal para garantizar que se coloca de manera paralela con respecto al alimento. Así se garantiza que el alimento se haga en la parte delantera y trasera por igual.

1. Si solo coloca unos pocos alimentos en la parrilla, colóquelos lo más centrados posible o en la parte trasera de la misma.
2. Baje la tapa hasta la mitad y desplace la pestaña a la posición PARRILLA DE CONTACTO .
3. Baje la tapa hasta que encaje y proceda.
4. Cuando la comida esté hecha, abra la tapa y desplace la pestaña a la posición DESBLOQUEADO .
5. Retire los alimentos y cierre de nuevo la tapa hasta que encaje.

Parrilla con altura regulable	<p>El separador con una pestaña regulable reduce el peso sobre el alimento, evitando que la tapa se coloque inmediatamente encima. Así se produce una cocción respetuosa con alimentos sensibles, como pescado o tostadas y paninis de distintos grosores.</p>	
	<ol style="list-style-type: none"> 1. Si solo coloca unos pocos alimentos en la parrilla, colóquelos lo más centrados posible o en la parte trasera de la parrilla. 2. Baje la tapa hasta la mitad y desplace la pestaña a la posición más baja de SEPARADOR . A continuación, baje la tapa. 3. Si la distancia del alimento todavía es demasiado grande, sujete el asa y desplace la pestaña nivel a nivel en la dirección PARRILLA DE CONTACTO  hasta que la distancia entre el alimento coincida y la tapa encaje. 4. Cuando la comida esté hecha, abra la tapa y desplace la pestaña a la posición DESBLOQUEADO . 5. Retire los alimentos y baje de nuevo la tapa hasta que encaje. 	

6. Cuando haya terminado, apague el aparato, desconecte el enchufe y deje que este se enfríe por completo. Retire las planchas y la bandeja antigoteo y limpie la parrilla y el resto de piezas como se indica en la sección «Limpieza y cuidado».

Importante: Para retirar la comida, utilice solamente utensilios de cocina de plástico y madera. De lo contrario, la capa antiadherente puede verse dañada.

TIEMPOS DE COCCIÓN Y PRUEBA DE COCCIÓN

Tiempos de cocción

Para alimentos frescos o rellenos, el aparato necesita 2-3 minutos hasta alcanzar la temperatura de funcionamiento. El tiempo de cocción restante es de 5-6 minutos.

- Al preparar alimentos congelados y mariscos, añada 2-3 minutos más.
- Al preparar carnes y aves, añada 3-6 minutos más.

Estos tiempos son orientativos. Los tiempos reales de cocción depende del grosor y del tamaño del alimento.

Prueba de cocción

- Compruebe si la comida está hecha antes de servirla. En caso de duda, pásela un poco más por la plancha.
- Cocine la carne, ave y carne picada hasta que el jugo generado sea claro.
- Cocine el pescado hasta que la carne sea completamente opaca.
- Al cocinar alimentos envasados, siga las indicaciones del envase.

LIMPIEZA Y CUIDADO

Antes de la limpieza

- Asegúrese de que el aparato está apagado y el enchufe se ha desconectado de la toma de corriente.
- Deje que el aparato se enfríe por completo antes de limpiarlo.

Limpieza de la carcasa

- Limpie el exterior del aparato con un paño suave y húmedo o una esponja.
- Seque la superficie con cuidado antes de enchufar el aparato.

Limpieza de la bandeja antigoteo

- Extraiga la bandeja del aparato y vacíela.
- Lave la bandeja con una esponja suave con agua tibia y jabón.
- Enjuague la bandeja con agua limpia y deje que se seque por completo antes de introducirla de nuevo en el aparato y conectar el enchufe.

Limpieza de las planchas

1. Asegúrese de que las planchas se han enfriado por completo.
2. Suelte y extraiga las planchas.
3. Suelte los restos de comida pegados con la espátula incluida.
4. Puede limpiar las planchas de la parrilla en el lavavajillas. Si lava las planchas a mano, hágalo con una esponja suave y agua tibia con jabón. Enjuague las planchas con agua limpia y deje que se seque por completo antes de introducirla de nuevo en el aparato y conectar el enchufe.

Guardar el aparato

- Asegúrese de que todas las piezas están lavadas y secas antes de volver a montarlas en el aparato.
- A continuación coloque todas las piezas, cierre la tapa y desplace la pestaña hasta la posición BLOQUEADO . La tapa ya está bloqueada. Así se evitará que se abra accidentalmente si transporta el aparato.
- Enrolle el cable en su compartimento y guarde el aparato en un lugar seco.

Importante: No utilice productos o esponjas abrasivas o de metal para limpiar el aparato. No sumerja el aparato completamente en agua u otro líquido para limpiarlo.

RESOLUCIÓN DE PROBLEMAS

Problema	Posible causa	Solución
El indicador luminoso no se ilumina aunque el aparato esté encendido.	El enchufe no está conectado.	Conecte el enchufe a la toma de corriente.
	El fusible está suelto o está averiado.	Compruebe el fusible y sustitúyalo si fuera necesario.
	La toma de corriente no funciona.	Utilice otra toma de corriente.
Se ha producido un cortocircuito.	Hay demasiados aparatos conectados a una toma de corriente.	No conecte el aparato a tomas de corriente en la que ya se encuentren conectados otros dispositivos.

Problema	Posible causa	Solución
Sale aceite del aparato.	La bandeja antigoteo no se ha colocado correctamente.	Coloque la bandeja antigoteo correctamente.
	La bandeja antigoteo está llena.	Apague el aparato, retire la bandeja antigoteo y vacíela.
El aparato no puede plegarse.	La pestaña se ha soltado durante el plegado.	Desplace la pestaña hacia adelante y sujétela en esta posición mientras cierra la tapa por completo. Suelte la pestaña.

INDICACIONES SOBRE LA RETIRADA DEL APARATO



Si en su país existe una disposición legal relativa a la eliminación de aparatos eléctricos y electrónicos, este símbolo estampado en el producto o en el embalaje advierte que no debe eliminarse como residuo doméstico. En lugar de ello, debe depositarse en un punto de recogida de reciclaje de aparatos eléctricos y electrónicos. Una gestión adecuada de estos residuos previene consecuencias potencialmente negativas para el medio ambiente y la salud de las personas. Puede consultar más información sobre el reciclaje y la eliminación de este producto contactando con su administración local o con su servicio de recogida de residuos.

FABRICANTE E IMPORTADOR (REINO UNIDO)

Fabricante:

Chal-Tec GmbH, Wallstraße 16, 10179 Berlín, Alemania.

Importador para Gran Bretaña:

Berlin Brands Group UK Limited
 PO Box 42
 272 Kensington High Street
 London, W8 6ND
 United Kingdom

Cher client,

Toutes nos félicitations pour l'acquisition de ce nouvel appareil. Veuillez lire attentivement les instructions suivantes de branchement et d'utilisation afin d'éviter d'éventuels dommages. Le fabricant ne saurait être tenu pour responsable des dommages dus au non-respect des consignes de sécurité et à la mauvaise utilisation de l'appareil. Scannez le QR-Code pour accéder à la dernière version du mode d'emploi et à d'autres informations concernant le produit.

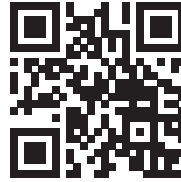

SOMMAIRE

Consignes de sécurité	36
Aperçu de l'appareil et symboles	37
Avant la première utilisation	38
Faire des grillades sur gril ouvert	38
Gril de contact et réglage de la hauteur	39
Durées de cuisson et test de cuisson	42
Nettoyage et entretien	42
Résolution des problèmes	43
Informations sur le recyclage	44
Fabricant et importateur (UK)	44

FICHE TECHNIQUE

Numéro d'article	10031664
Alimentation	220-240 V ~ 50-60 Hz
Puissance	1650-2000 W
Dimensions (H x B x T)	130 mm x 365 mm x 400 mm
Poids	4 kg

CONSIGNES DE SÉCURITÉ

- Brancher l'appareil de telle manière à ce que la fiche d'alimentation soit facilement accessible à tout moment.
- Contrôler régulièrement l'état du cordon d'alimentation pour détecter d'éventuelles détériorations. Si le cordon d'alimentation est endommagé, il doit être remplacé par le fabricant, une entreprise spécialisée habilitée ou une personne présentant une qualification analogue.
- Les réparations doivent être effectuées uniquement par un personnel spécialisé et ne jamais essayer de réparer l'appareil soi-même.
- Ne pas brancher l'appareil à une minuterie ou à une prise de courant télécommandée.
- Ne jamais plonger le cordon d'alimentation dans l'eau ou dans tout autre liquide.
- Ne pas toucher la fiche d'alimentation avec des mains humides.
- Ne pas tirer sur le cordon d'alimentation pour débrancher la fiche de la prise, mais le saisir fermement au niveau de la fiche pour le débrancher.
- Ne pas utiliser le câble comme une poignée.
- Disposer le cordon d'alimentation de telle manière à ce que personne ne trébuche dessus.
- Ne pas faire passer le câble au-dessus de rebords coupants.
- Ne pas utiliser l'appareil dans des pièces humides ou sous la pluie.
- Installer l'appareil de sorte à ce qu'il ne puisse pas tomber dans de l'eau. S'il était amené à tomber à l'eau, débrancher immédiatement l'appareil avant de pouvoir le toucher.
- Débrancher l'appareil après utilisation.
- Tenir l'appareil éloigné des flammes nues et des sources de chaleur.
- Cet appareil peut être utilisé par des enfants de 8 ans ou plus et des personnes ayant des capacités physiques, sensorielles et mentales limitées et / ou dénuées d'expérience et de connaissances, à condition d'avoir été instruits au fonctionnement de l'appareil par une personne responsable et d'en comprendre les risques associés.
- Tenir les enfants éloignés du grill et ne jamais laisser l'appareil fonctionner sans surveillance.
- Installer l'appareil sur une surface stable et plane.
- Veiller à ce qu'aucun objet ou substance facilement inflammables ne se trouvent autour de l'appareil.
- Maintenir une distance minimale de 30 cm entre l'appareil et les murs environnants.
- Ne pas toucher la grille ou toute autre surface brûlante pendant le fonctionnement du grill.
- Déplacer l'appareil uniquement lorsqu'il a complètement refroidi. Manipuler l'appareil uniquement en saisissant les poignées prévues.
- Installer l'appareil uniquement sur des surfaces thermorésistantes. Ne pas placer l'appareil trop près du bord.
- Pour éviter une accumulation de chaleur, ne pas placer l'appareil directement sous un placard ou sous une étagère de cuisine.
- Ne pas placer l'appareil sur une cuisinière ou à proximité de celle-ci.

APERÇU DE L'APPAREIL ET SYMBOLES

Éléments de l'appareil

- 1 Touche de déverrouillage pour retirer la plaque supérieure
- 2 Touche de déverrouillage pour retirer la plaque inférieure
- 3 Plaque de cuisson à revêtement antiadhésif
- 4 Partie inférieure du boîtier
- 5 Réglage de la température
- 6 Bac de récupération amovible
- 7 Couvercle avec fonction flottante
- 8 Boîtier supérieur
- 9 Rembobinage du câble 10 Poignée en inox brossé
- 11 Bras
- 12 Cale mobile d'espacement
- 13 Cale mobile de réglage de hauteur variable
- 14 Rouge : témoin de marche Vert : témoin de chauffe
- 15 Bouton marche-arrêt

Symboles de position du couvercle

	Gril ouvert
	Déverrouillé
	Verrouillé
	Gril de contact
	Entretoise

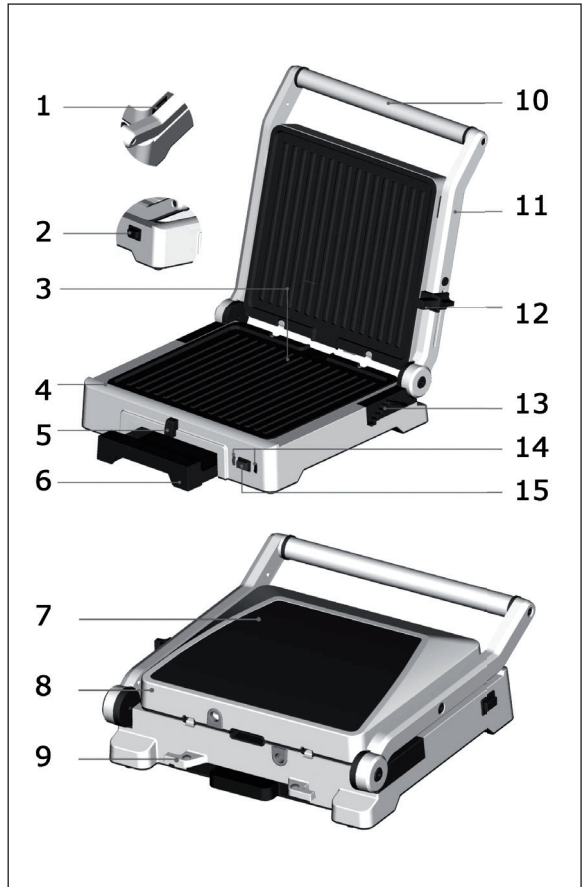

AVANT LA PREMIÈRE UTILISATION

1	Lisez attentivement toutes les consignes d'utilisation et conservez le mode d'emploi pour pouvoir vous y référer ultérieurement.
2	Retirez tous les matériaux d'emballage et conservez-les jusqu'à ce que vous soyez sûr que l'appareil n'a pas été abîmé pendant le transport et qu'il fonctionne parfaitement.
3	Nettoyez les plaques de cuisson et le bac de récupération avec un chiffon doux et humide, puis essuyez les éléments.
4	Assurez-vous que les plaques de cuisson sont bien repositionnées dans l'appareil et enclenchées.
5	Déroulez le câble et branchez la fiche dans la prise de courant. Vous pouvez maintenant utiliser l'appareil.

FAIRE DES GRILLADES SUR GRIL OUVERT



Préparation

- Assurez-vous que le bac de récupération est bien placé dans l'appareil.
- Assurez-vous que les plaques de cuisson ont bien été replacées dans l'appareil et enclenchées.
- Posez l'appareil sur une surface sèche, horizontale, étanche et résistante à la chaleur.

Démarrer le gril et l'ouvrir

1. Déroulez entièrement le câble, branchez la fiche dans la prise et allumez l'appareil. Le témoin lumineux de fonctionnement s'allume.
2. Tournez le bouton de réglage de la température pour régler celle-ci de MIN à MAX et laissez chauffer le gril environ 10 minutes.
3. Lorsque le gril a atteint la température souhaitée, le témoin vert s'allume.

Comment ouvrir le gril

- Assurez-vous que le gril est préchauffé et que le témoin vert est allumé.
- Assurez-vous que la plaque de cuisson supérieure est fermée et que l'entretoise se trouve en position DEVERROUILLE .
- Prenez maintenant la poignée dans la main gauche. Tirez l'entretoise avec la main droite jusqu'en position GRIL OUVERT  et maintenez-le bien dans cette position pendant que vous basculez complètement le couvercle. Ensuite seulement, relâchez la cale.



4. Installez vos grillades sur les plaques de cuisson.
5. Utilisez des ustensiles de cuisson en plastique ou en bois pour récupérer les aliments une fois cuits.
6. Lors que vous avez terminé, laissez le gril refroidir complètement. Retirez ensuite les plaques de cuisson et le bac de récupération puis nettoyez le gril et tous les éléments tel que décrit au chapitre NETTOYAGE ET ENTRETIEN.

GRIL DE CONTACT ET RÉGLAGE DE LA HAUTEUR

Préparation

- Assurez-vous que le bac de récupération a bien été mis en place dans l'appareil.
- Assurez-vous que les plaques de cuisson ont bien été remises en place dans l'appareil et enclenchées.
- Posez l'appareil sur une surface horizontale, stable et résistante à la chaleur.

Démarrer le gril et régler la hauteur

1. Déroulez le câble entièrement, branchez la fiche dans la prise et allumez l'appareil.
2. Tournez le bouton de réglage de la température pour régler celle-ci de MIN à MAX et laissez chauffer le gril environ 10 minutes.
3. Lorsque le gril a atteint la température souhaitée, le témoin vert s'allume.



Comment ouvrir le gril





- Assurez-vous que le gril est préchauffé et que le témoin vert est allumé.
- Assurez-vous que la plaque de cuisson supérieure est fermée et que l'entretoise se trouve en position DEVERROUILLE .
- Ouvrez le couvercle jusqu'en butée.

4. Posez les grillades sur la plaque de cuisson inférieure.
5. Avant de refermer le couvercle, choisissez l'une des options suivantes :

Gril de contact avec couvercle flottant

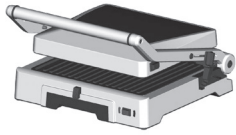
Le couvercle peut flotter librement en position horizontale, pour s'assurer qu'il repose à plat sur les grillades. Cela garantit une cuisson homogène sur les deux faces des aliments.

1. Si vous ne posez que quelques aliments sur les plaques, posez-les autant que possible vers le milieu ou vers l'arrière du gril.
2. Faites descendre le couvercle à moitié et faites glisser la cale en position GRIL DE CONTACT .
3. Faites descendre le couvercle jusqu'à ce qu'il se débloque, puis relâchez-le.
4. Lorsque le repas est prêt, ouvrez le couvercle et glissez la cale en position DEVERROUILLE .
5. Retirez les aliments et descendez le couvercle entièrement jusqu'à ce qu'il s'enclenche à nouveau.

Gril à hauteur variable	<p>L'entretoise à glissière réglable réduit le poids exercé sur les grillades en empêchant le couvercle de reposer entièrement dessus. Elle permet ainsi une bonne cuisson des aliments fragiles tels que le poisson, ou de griller des toasts ou des paninis de différentes épaisseurs.</p>	
	<ol style="list-style-type: none"> 1. Si vous ne posez que quelques aliments sur les plaques, posez-les autant que possible vers le milieu ou vers l'arrière du gril. 2. Faites descendre le couvercle à mi-hauteur et faites glisser la cale à la position d'ESPACEMENT  la plus reculée. Puis baissez le couvercle. 3. Si l'écart est encore trop important entre le couvercle et les grillades, maintenez la poignée fermement et glissez l'entretoise progressivement vers GRIL DE CONTACT  jusqu'à ce que l'écart convienne et que le couvercle se débloque. 4. Lorsque les aliments sont prêts, ouvrez le couvercle. Et faites glisser la cale en position DEVERROUILLEE . 5. Retirez les aliments et descendez complètement le couvercle jusqu'à ce qu'il s'enclenche de nouveau. 	

6. Lorsque vous avez terminé, éteignez l'appareil, débranche la fiche de la prise et laissez le gril refroidir complètement. Retirez ensuite les plaques de cuisson et le bac de récupération et nettoyez le gril et tous les éléments tel que décrit au chapitre NETTOYAGE ET ENTRETIEN.

Important : Utilisez des ustensiles de cuisson en plastique ou en bois pour retirer les aliments. Sinon, vous risquez d'endommager le revêtement antiadhésif !

DURÉES DE CUISSON ET TEST DE CUISSON

Durées de cuisson

Pour les aliments frais ou entièrement décongelés, l'appareil a besoin de 2-3 minutes environ pour atteindre la bonne température de fonctionnement. Le temps de cuisson restant est alors de 5-6 minutes environ.

- Pour la cuisson d'aliments et fruits de mer surgelés, comptez 2-3 minutes de plus.
- Pour cuire de la viande et des volailles comptez 3-6 minutes de plus.

Ces durées sont données à titre indicatif. Les durées réelles de cuisson dépendent de l'épaisseur et de la densité des aliments.

Test de cuisson

- Avant de servir, vérifiez que les aliments sont bien cuits. En cas de doute, prolongez un peu la cuisson.
- Cuisez de la viande, des volailles et de la viande hachée jusqu'à ce que le jus exprimé soit clair.
- Faites cuire le poisson jusqu'à ce que la chair soit entièrement opaque.
- Pour la cuisson d'aliments emballés, suivez les indications sur l'emballage.

NETTOYAGE ET ENTRETIEN

Avant le nettoyage

- Assurez-vous que le gril est éteint et que la fiche est retirée de la prise.
- Avant de le nettoyer, laissez l'appareil refroidir complètement.

Nettoyage du boîtier

- Essuyez le boîtier avec un chiffon doux et humide ou une éponge.
- Séchez la surface avec soin avant de rebrancher la fiche.

Nettoyage du bac de récupération

- Retirez le bac de l'appareil et videz-le.
- Lavez le bac avec une éponge douce dans l'eau savonneuse.
- Rincez le bac à l'eau claire et laissez-le sécher entièrement avant de le replacer dans l'appareil et de rebrancher la fiche.

Nettoyage des plaques de cuisson

1. Assurez-vous que les plaques de cuisson sont complètement refroidies.
2. Retirez les plaques de cuisson.
3. Retirez les restes d'aliments cuits avec le grattoir fourni.
4. Vous pouvez laver les plaques de cuisson au lave-vaisselle. Si vous lavez les plaques à la main, nettoyez-les avec une éponge douce dans l'eau savonneuse. Rincez ensuite les plaques à l'eau claire et faites-les sécher complètement avant de rebrancher la fiche.

Stockage de l'appareil

- Assurez-vous que tous les éléments sont nettoyés et séchés avant de les remettre dans l'appareil.
- remettez ensuite les éléments, fermez le couvercle et glissez l'entretoise en position VERROUILLÉ . Le couvercle est maintenant bien verrouillé. Cela lui évitera de s'ouvrir pendant le transport.
- Enroulez le câble autour de la base et rangez l'appareil dans un endroit sec.

Important : Pour le nettoyage, n'utilisez jamais de produits abrasifs, de tampons à récurer ou de grattoirs en métal. Ne plongez jamais l'appareil dans l'eau ni dans d'autres liquides.

RÉSOLUTION DES PROBLÈMES

Problème	Cause possible	Solution
Le témoin de fonctionnement ne s'allume pas, bien que l'appareil soit allumé.	La fiche n'est pas branchée.	Branchez la fiche dans la prise.
	Le fusible est usé ou brûlé.	Vérifiez le fusible de votre tableau électrique et remplacez-le si besoin.
	La prise est endommagée.	Essayez sur une autre prise.
Il y a un court-circuit.	Il y a trop d'appareils branchés sur la même prise.	Ne branchez pas l'appareil sur des prises déjà occupées par d'autres appareils.

Problème	Cause possible	Solution
De l'huile s'échappe de l'appareil.	Le bac de récupération n'a pas été installé correctement, voire oublié.	Installez correctement le bac de récupération.
	Le bac de récupération est plein.	Eteignez l'appareil, retirez le bac de récupération et videz-le.
On ne peut pas ouvrir l'appareil entièrement.	Vous avez relâché l'entretoise en ouvrant l'appareil.	Tirez l'entretoise complètement vers l'avant et tenez-la fermement pendant que vous basculez complètement le couvercle. Ensuite seulement, relâchez l'entretoise.

INFORMATIONS SUR LE RECYCLAGE



S'il existe une réglementation pour l'élimination ou le recyclage des appareils électriques et électroniques dans votre pays, ce symbole sur le produit ou sur l'emballage indique que cet appareil ne doit pas être jeté avec les ordures ménagères. Vous devez le déposer dans un point de collecte pour le recyclage des équipements électriques et électroniques. La mise au rebut conforme aux règles protège l'environnement et la santé de vos semblables des conséquences négatives. Pour plus d'informations sur le recyclage et l'élimination de ce produit, veuillez contacter votre autorité locale ou votre service de recyclage des déchets ménagers.

FABRICANT ET IMPORTATEUR (UK)

Fabricant :

Chal-Tec GmbH, Wallstraße 16, 10179 Berlin, Allemagne.

Importateur pour la Grande Bretagne :

Berlin Brands Group UK Limited

PO Box 42

272 Kensington High Street

London, W8 6ND

United Kingdom

Gentile cliente,

La ringraziamo per aver acquistato il dispositivo. La preghiamo di leggere attentamente le seguenti istruzioni per l'uso e di seguirle per evitare possibili danni tecnici. Non ci assumiamo alcuna responsabilità per danni scaturiti da una mancata osservazione delle avvertenze di sicurezza e da un uso improprio del dispositivo. Scansionare il codice QR seguente, per accedere al manuale d'uso più attuale e per ricevere informazioni sul prodotto.

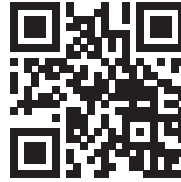

INDICE

Avvertenze di sicurezza	46
Descrizione del prodotto e simboli	47
Avvertenze per il primo utilizzo	48
Grigliare sulla griglia aperta	48
Griglia a contatto e impostazione altezza	49
Tempi di cottura e controllo cottura	52
Pulizia e manutenzione	52
Risoluzione dei problemi	53
Avviso di smaltimento	54
Produttore e importatore (UK)	54

DATI TECNICI

Articolo numero	10031664
Alimentazione	220-240 V – 50-60 Hz
Potenza	1650-2000 W
Dimensioni (A x L x P)	130 mm x 365 mm x 400 mm
Peso	4 kg

AVVERTENZE DI SICUREZZA

- Collegare il dispositivo in modo che la spina sia facilmente accessibile in qualsiasi momento.
- Controllare regolarmente che il cavo di alimentazione non sia danneggiato. Se il cavo di alimentazione è danneggiato, rivolgersi al produttore o ad un tecnico qualificato.
- Le riparazioni devono essere eseguite esclusivamente da personale qualificato, non tentare di riparare il dispositivo autonomamente.
- Non collegare il dispositivo ad un timer o ad una presa con telecomando.
- Non immergere mai il dispositivo, il cavo di alimentazione o la spina in acqua o in altri liquidi.
- Non toccare la spina con le mani bagnate.
- Non tirare il cavo per staccare la spina, bensì afferrare la spina alla base.
- Non spostare il dispositivo tirando il cavo di alimentazione.
- Installare il dispositivo in modo che nessuno vi possa inciampare.
- Non far scorrere il cavo di alimentazione su spigoli vivi.
- Non utilizzare il dispositivo in ambienti umidi o sotto la pioggia.
- Collocare il dispositivo in un punto dove non possa cadere in acqua. Nel caso in cui cada in acqua, prima di toccarlo, staccare immediatamente la spina dalla presa.
- In caso di inutilizzo del dispositivo, staccare la spina dalla presa.
- Tenere il dispositivo lontano da fiamme libere e da fonti di calore.
- Questo dispositivo può essere utilizzato da bambini a partire da 8 anni e da persone con limitate capacità fisiche e psichiche o con conoscenza ed esperienza limitate, solo se sono stati istruiti sulle modalità d'uso e comprendono i rischi e i pericoli connessi.
- Tenere i bambini lontano dal dispositivo e non lasciarlo incustodito mentre è in funzione.
- Collocare il dispositivo su una superficie stabile e piana.
- Assicurarci che intorno al dispositivo non ci siano oggetti e materiali infiammabili.
- Lasciare almeno 30 cm di distanza tra il dispositivo e le pareti.
- Non toccare la griglia o le superfici calde quando il dispositivo è in funzione.
- Spostare il dispositivo solo quando si è completamente raffreddato. Afferrare il dispositivo solo tramite le impugnature.
- Collocare il dispositivo solo su superfici resistenti al calore e in modo che non sia troppo vicino al bordo della superficie.
- Per evitare accumulo di calore, non collocare il dispositivo direttamente sotto mobili da cucina o mensole.
- Non collocare il dispositivo sopra o vicino ai fornelli da cucina.

DESCRIZIONE DEL PRODOTTO E SIMBOLI

Componenti

- 1 Tasto di sblocco per rimozione piastra superiore
- 2 Tasto di sblocco per rimozione piastra inferiore
- 3 Piastra antiaderente
- 4 Alloggiamento inferiore
- 5 Manopola temperatura
- 6 Ciotola raccogliogocce rimovibile
- 7 Coperchio flessibile
- 8 Alloggiamento superiore
- 9 Vano cavo
- 10 Impugnatura in acciaio inossidabile
- 11 Braccio
- 12 Levetta per distanziatore
- 13 Distanziatore per impostazione altezza
- 14 Rosso: spia di operatività Verde: spia riscaldamento
- 15 Interruttore on/off

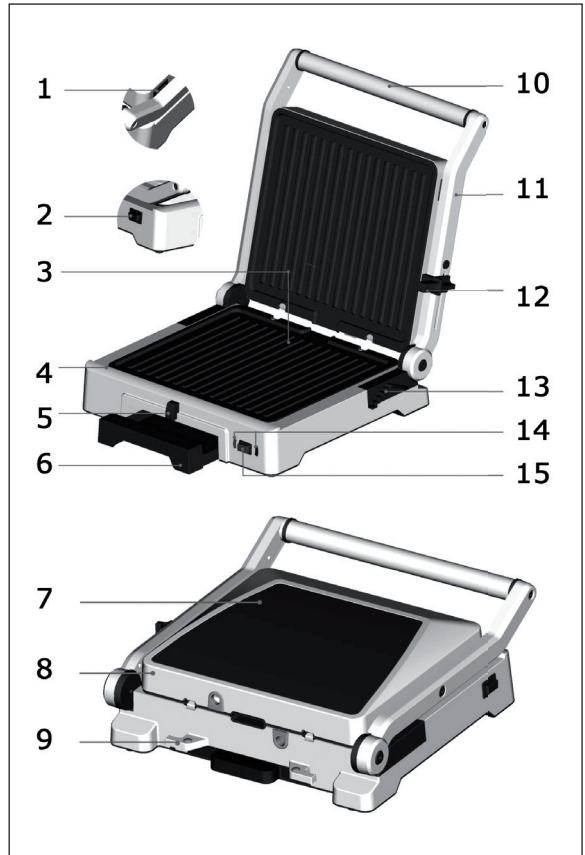

Simboli sul coperchio

	Griglia aperta
	Sblocco
	Blocco
	Griglia a contatto
	Distanziatore

AVVERTENZE PER IL PRIMO UTILIZZO

1	Leggere attentamente tutte le istruzioni e conservare il manuale per consultazioni future.
2	Rimuovere completamente il materiale di imballaggio e conservarlo fino a quando non si è accertato che il dispositivo non si sia danneggiato durante il trasporto e che funzioni correttamente.
3	Pulire le piastre e la ciotola raccogli-gocce con un panno morbido e umido. Infine asciugare i componenti con cura.
4	Accertarsi di aver reinserito correttamente le piastre.
5	Srotolare il cavo e inserire la spina nella presa. Ora è possibile utilizzare il dispositivo.

GRIGLIARE SULLA GRIGLIA APERTA



Preparazione

- Accertarsi che la ciotola raccogli-gocce sia inserita correttamente nel dispositivo.
- Accertarsi che le piastre siano state reinserite correttamente nel dispositivo.
- Collocare il dispositivo su una superficie piana, stabile e resistente al calore.

Mettere in funzione la griglia e aprirla

1. Srotolare completamente il cavo, inserire la spina nella presa e accendere il dispositivo. La spia di operatività si accende.
2. Ruotare la manopola per impostare la temperatura (da MIN a MAX) e far preriscaldare la griglia per 10 minuti.
3. Quando la griglia si è riscaldata alla temperatura desiderata, la spia di controllo verde si accende.

Aprire la griglia

- Accertarsi che la griglia si sia preriscaldata e che la spia di controllo si sia accesa in verde.
- Accertarsi che la piastra superiore sia chiusa e che la levetta sia in posizione SBLOCCO .
- Con la mano sinistra afferrare l'impugnatura. Con la mano destra posizionare la levetta su GRIGLIA APERTA  e tenerla in questa posizione mentre si apre completamente il coperchio. Ora rilasciare la levetta.



4. Mettere gli alimenti sulle griglie.
5. Utilizzare utensili da cucina in plastica o in legno per rimuovere gli alimenti.
6. Al termine, far raffreddare completamente la griglia. Rimuovere le piastre e la ciotola raccogliogocce e lavare tutti i componenti come descritto nella sezione PULIZIA E MANUTENZIONE.

GRIGLIA A CONTATTO E IMPOSTAZIONE ALTEZZA

Preparazione

- Accertarsi che la ciotola raccogliogocce sia inserita correttamente nel dispositivo.
- Accertarsi che le piastre siano inserite correttamente nel dispositivo.
- Collocare il dispositivo su una superficie piana, stabile e resistente al calore.

Avviare la griglia e impostare l'altezza



1. Srotolare completamente il cavo, inserire la spina nella presa e accendere il dispositivo.
2. Ruotare la manopola per impostare la temperatura da MIN a MAX e far preriscaldare la griglia per 10 minuti.
3. Quando la griglia ha raggiunto la temperatura desiderata, la spia di controllo verde si accende.





- Accertarsi che la griglia si sia preriscaldata e che la spia di controllo si sia accesa in verde.
- Accertarsi che la piastra superiore sia chiusa e che la levetta sia in posizione SBLOCCO .
- Aprire il coperchio.

4. Mettere gli alimenti sulla griglia inferiore.
5. Prima di chiudere il coperchio, scegliere una delle seguenti opzioni:

Griglia a contatto con coperchio flessibile

Il coperchio è incernierato e pertanto può essere posizionato orizzontalmente sugli alimenti i quali vengono cotti in maniera uniforme.

1. Se si cuociono pochi alimenti sulla griglia, sistemarli al centro o sulla parte posteriore.
2. Abbassare il coperchio a metà e spostare la levetta in posizione GRIGLIA A CONTATTO .
3. Abbassare il coperchio fino a quando si blocca e poi rilasciarlo.
4. Quando gli alimenti sono cotti, aprire il coperchio e spostare la levetta in posizione SBLOCCO .
5. Rimuovere gli alimenti e abbassare completamente il coperchio fino a bloccarlo.

	<p>Il distanziatore con levetta regolabile impedisce che il coperchio si poggi direttamente sugli alimenti e permette di cuocere alimenti delicati come il pesce o di abbrustolire toast e panini di spessore differente.</p>	
<p>Griglia con impostazione altezza</p>	<ol style="list-style-type: none"> 1. Se si cuociono solo pochi alimenti sulla griglia, sistemarli al centro o nella parte posteriore. 2. Abbassare il coperchio a metà e posizionare la levetta su DISTANZIATORE . Abbassare il coperchio. 3. Se la distanza con gli alimenti è ancora troppa, afferrare l'impugnatura e posizionare la levetta in direzione GRIGLIA A CONTATTO  fino a quando la distanza con gli alimenti e con il coperchio è corretta. 4. Quando gli alimenti sono cotti, aprire il coperchio e posizionare la levetta in posizione SBLOCCO . 5. Togliere gli alimenti e abbassare completamente il coperchio. 	

6. Al termine spegnere il dispositivo, staccare la spina dalla presa e far raffreddare completamente la griglia. Rimuovere le piastre e la ciotola raccogliogocce e pulire la griglia e tutti i componenti come descritto nella sezione PULIZIA E MANUTENZIONE.

Importante: utilizzare solo utensili da cucina in legno o in plastica per rimuovere gli alimenti. In caso contrario il rivestimento antiaderente può danneggiarsi!

TEMPI DI COTTURA E CONTROLLO COTTURA

Tempi di cottura

Per gli alimenti freschi o completamente scongelati il dispositivo necessita di 2-3 minuti per raggiungere la temperatura di esercizio. Il tempo di cottura rimanente sarà di 5-6 minuti.

- Per cuocere surgelati e frutti di mare, aggiungere 2-3 minuti.
- Per cuocere carne e pollame, aggiungere 3-6 minuti.

I tempi riportati sono indicativi. Il tempo reale di cottura dipende dallo spessore degli alimenti.

Controllo cottura

- Prima di servire gli alimenti, verificare che siano cotti. In caso di dubbi, cuocere gli alimenti ancora per un po'.
- Cuocere la carne, il pollame, la carne macinata fino a quando il succo che fuoriesce diventa chiaro.
- Cuocere il pesce fino a quando la carne diventa opaca.
- In caso di cottura di alimenti confezionati, seguire le istruzioni sulla confezione.

PULIZIA E MANUTENZIONE

Prima della pulizia

- Accertarsi che il dispositivo sia spento e che la spina sia stata staccata dalla presa.
- Far raffreddare completamente il dispositivo prima della pulizia.

Pulizia delle superfici esterne

- Lavare le superfici esterne con un panno morbido e umido.
- Asciugare con cura le superfici prima di inserire di nuovo la spina nella presa.

Pulizia della ciotola raccogliocce

- Rimuovere la ciotola dal dispositivo e svuotarla.
- Lavare la ciotola con acqua e sapone utilizzando un panno morbido.
- Lavare la ciotola con un panno morbido e farla asciugare prima di inserirla di nuovo nel dispositivo e di inserire la spina nella presa.

Pulizia delle piastre

1. Accertarsi che le piastre si siano raffreddate completamente.
2. Rimuovere le piastre.
3. Rimuovere i resti di alimenti utilizzando il raschietto incluso nella consegna.
4. E' possibile lavare le piastre in lavastoviglie. Se si lavano le piastre a mano, utilizzare un po' di sapone e un panno morbido. Sciacquare in seguito le piastre con acqua pulita e farle asciugare completamente, prima di inserirle di nuovo nel dispositivo. Inserire la spina nella presa.

Conservare il dispositivo

- Accertarsi di aver pulito tutti i componenti e che questi siano completamente asciutti prima di inserirli di nuovo nel dispositivo.
- Inserire di nuovo i componenti, chiudere il coperchio e posizionare la levetta su BLOCCO . Ora il coperchio è sigillato. In questo modo si impedisce che il coperchio si apra inavvertitamente durante il trasporto.
- Avvolgere il cavo e conservare il dispositivo in un luogo asciutto.

Importante: non utilizzare per la pulizia detersivi aggressivi, prodotti abrasivi, spugnette abrasive o raschietti in metallo. Non immergere mai il dispositivo in acqua o in altri liquidi.

RISOLUZIONE DEI PROBLEMI

Problema	Causa possibile	Soluzione
La spia di controllo non si accende anche se il dispositivo è acceso.	La spina non è stata inserita nella presa.	Inserire la spina nella presa.
	Il fusibile è allentato oppure rotto.	Controllare il fusibile nella cassetta dei fusibili e sostituirlo se necessario.
	La presa è guasta.	Provare un'altra presa.
C'è un corto circuito.	Sono stati collegati troppi dispositivi ad una presa.	Collegare il dispositivo ad una presa alla quale non sono collegati altri dispositivi.

Problema	Causa possibile	Soluzione
L'olio cola dal dispositivo.	La ciotola raccogliogocce è piena.	Spegnere il dispositivo, rimuovere la ciotola raccogliogocce e svuotarla.
Il dispositivo non si apre completamente.	La levetta è stata rilasciata durante l'apertura.	Tirare la levetta in avanti e tenerla ferma mentre si apre completamente il coperchio. Rilasciare la levetta solo al termine di questa operazione.

AVVISO DI SMALTIMENTO



Se nel proprio paese si applicano le regolamentazioni inerenti lo smaltimento di dispositivi elettrici ed elettronici, questo simbolo sul prodotto o sulla confezione segnala che questi prodotti non possono essere smaltiti con i rifiuti normali e devono essere portati a un punto di raccolta di dispositivi elettrici ed elettronici. Grazie al corretto smaltimento dei vecchi dispositivi si tutela il pianeta e la salute delle persone da possibili conseguenze negative. Informazioni riguardanti il riciclo e lo smaltimento di questi prodotti si ottengono presso l'amministrazione locale oppure il servizio di gestione dei rifiuti domestici.

PRODUTTORE E IMPORTATORE (UK)

Produttore:

Chal-Tec GmbH, Wallstraße 16, 10179 Berlino, Germania.

Importatore per la Gran Bretagna:

Berlin Brands Group UK Limited

PO Box 42

272 Kensington High Street

London, W8 6ND

United Kingdom

Geachte klant,

gefeliciteerd met de aanschaf van dit apparaat. Lees de hierna volgende handleiding aandachtig door en volg de instructies op om schade te voorkomen. Voor schade veroorzaakt door het niet in acht nemen van de instructies of door onjuist gebruik nemen wij geen verantwoordelijkheid. Scan de QR code voor toegang tot de meest actuele gebruikershandleiding en voor meer informatie rondom het artikel.



INHOUDSOPGAVE

Technische gegevens	55
Veiligheidsinstructies	56
Overzicht apparaat en symbolen	57
Voor de ingebruikname	58
Grillen op de open grill	58
Contactgrill en hoogte-instelling	59
Kooktijden en gaartest	62
Reiniging en onderhoud	62
Problemen oplossen	63
Instructies voor afvoer	64
Fabrikant & importeur (UK)	64

TECHNISCHE GEGEVENS

Artikelnummer	10031664
Stroomvoorziening	220-240 V ~ 50-60 Hz
Vermogen	1650-2000 W
Afmetingen (HxBxD)	130 mm x 365 mm x 400 mm
Gewicht	4 kg

VEILIGHEIDSINSTRUCTIES

- Sluit het apparaat zo aan dat de stekker op elk moment moeiteloos bereikbaar is.
- Controleer de stroomkabel regelmatig op beschadiging. Wanneer de stroomkabel of stekker beschadigd is moet die door de fabrikant, een geautoriseerd vakbedrijf of een gelijkwaardig gekwalificeerde persoon worden vervangen.
- Reparaties mogen alleen door gekwalificeerd personeel worden uitgevoerd, probeer niet zelf het apparaat te repareren.
- Sluit het apparaat niet op een externe timer of op een op afstand gestuurd stopcontact aan.
- Dompel het apparaat, de stroomkabel en de stekker nooit onder in water of andere vloeistoffen.
- Pak de stekker niet met natte handen vast.
- Trek de stekker niet aan de kabel uit het stopcontact, maar houdt hem met de hand vast.
- Gebruik de kabel niet als handvat.
- Leg de stroomkabel zo dat niemand erover kan struikelen.
- Laat de kabel niet over scherpe randen gaan.
- Gebruik het toestel niet in vochtige ruimtes of in de regen.
- Plaats het apparaat zo, dat het niet in het water kan vallen. Als het toch in het water valt, neem dan onmiddellijk de stekker uit het stopcontact en raak het apparaat daarna pas aan.
- Neem de stekker uit het stopcontact wanneer u het apparaat niet (meer) gebruikt.
- Houd het apparaat uit de buurt van open vuur en warmtebronnen.
- Kinderen vanaf 8 jaar en personen met een beperkte lichamelijke, sensorische en/of geestelijke gezondheid mogen het apparaat alleen gebruiken wanneer ze van tevoren door een voor hen verantwoordelijke persoon uitvoerig met de functies en veiligheidsinstructies van het apparaat vertrouwd zijn gemaakt en de hieraan verbonden risico's begrijpen.
- Houdt kinderen op afstand en laat het toestel niet zonder toezicht wanneer het in gebruik is.
- Plaats het apparaat op een stabiele, vlakke ondergrond.
- Zorg ervoor dat er geen licht ontvlambare voorwerpen en materialen in de nabijheid van de barbecue zijn.
- Houd ten minste 30 cm afstand van muren.
- Raak het grillrooster of andere hete oppervlakken tijdens het gebruik niet aan.
- Verplaats het toestel niet voordat het volledig is afgekoeld. Pak het apparaat alleen aan de daarvoor bestemde handgrepen vast.
- Plaats het apparaat alleen op oppervlaktes die niet gevoelig zijn voor warmte. Plaats het apparaat zo dat het niet te dicht bij de rand staat.
- Plaats het apparaat niet direct onder een keukenkastje of schap om warmteophoping te voorkomen.
- Plaats het apparaat niet op of in de buurt van een fornuis.

OVERZICHT APPARAAT EN SYMBOLEN

Onderdelen

- 1 Ontgrendelingsknop voor verwijderen van de bovenste plaat
- 2 Ontgrendelingsknop voor verwijderen van de onderste plaat
- 3 Grillplaat met anti-aanbaklaag
- 4 Onderste deel behuizing
- 5 Temperatuurregelaar
- 6 Uitneembare lekbak
- 7 Deksel met zweeffunctie
- 8 Bovenste deel behuizing
- 9 Kabelspoel
- 10 Handgreep van geborsteld edelstaal
- 11 Arm
- 12 Schuiver voor de afstandshouder
- 13 Afstandshouder voor de variabele hoogte-instelling
- 14 Rood: bedrijfsindicatielampje
Groen: controlelampje verwarming
- 15 Aan-/ Uit-schakelaar

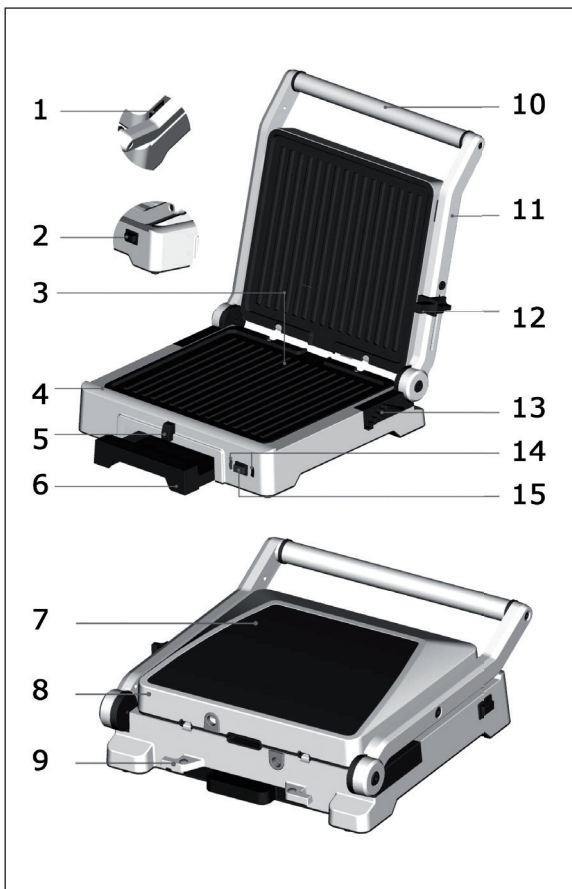

Symbolen op het deksel

	Open grill
	Open
	Gesloten
	Contactgrill
	Afstandshouder

VOOR DE INGEBRIJKNAMM

1	Lees alle veiligheidsinstructies zorgvuldig door en bewaar de handleiding als naslagwerk.
2	Verwijder al het verpakkingsmateriaal en bewaar het totdat u er zeker van bent dat het apparaat tijdens het transport niet beschadigd is en naar behoren functioneert.
3	Reinig de grillplaten en de lekbak met een zachte, vochtige doek en droog de onderdelen vervolgens af.
4	Zorg ervoor dat de grillplaten weer correct in het toestel zijn geplaatst en vergrendeld.
5	Rol de kabel af en steek de stekker in het stopcontact. U kunt het apparaat nu gebruiken.

GRILLEN OP DE OPEN GRILL



Vorbereiding

- Controleer of de lekbak correct in het apparaat is geplaatst.
- Zorg ervoor dat de grillplaten weer correct in het toestel zijn geplaatst en vergrendeld.
- Plaats de grill op een stabiele, vlakke en hittebestendige ondergrond.

Grill starten en openen

1. Rol de kabel helemaal af, steek de stekker in het stopcontact en zet het apparaat aan. Het bedrijfsindicatielampje gaat branden.
2. Draai aan de temperatuurregelaar om de temperatuur van MIN naar MAX in te stellen en laat de grill ongeveer 10 minuten voorverwarmen.
3. Wanneer de grill tot de gewenste temperatuur is opgewarmd, gaat het groene controlelampje branden.

Zo opent u de grill

- Zorg ervoor dat de grill is opgewarmd en het indicatielampje groen is.
- Zorg ervoor dat de bovenste grillplaat gesloten is en de schuifknop in de stand VERGRENDELD  staat.
- Pak nu het handvat met de linkerhand vast. Trek de schuif met uw rechterhand in de positie OPEN GRILL  en houdt hem in deze stand terwijl u het deksel helemaal omlaag klapt. Laat daarna de schuifknop pas los.



4. Leg het voedsel op de grillplaten.
5. Gebruik plastic of houten kookgerei om het gegrilde voedsel van de borden te nemen.
6. Als u klaar bent, laat u de grill helemaal afkoelen. Verwijder vervolgens de grillplaten en de lekbak en reinig het rooster en alle onderdelen zoals beschreven in het hoofdstuk REINIGING EN ONDERHOUD.

CONTACTGRILL EN HOOGTE-INSTELLING

Vorbereiding

- Controleer of de lekbak correct in het apparaat is geplaatst.
- Zorg ervoor dat de grillplaten weer correct in het toestel zijn geplaatst en vergrendeld.
- Plaats de grill op een stabiele, vlakke en hittebestendige ondergrond.

Start de grill en stel de hoogte in

1. Rol de kabel helemaal af, steek de stekker in het stopcontact en zet het apparaat aan.
2. Draai aan de temperatuurregelaar om de temperatuur van MIN naar MAX in te stellen en laat de grill ongeveer 10 minuten voorverwarmen.
3. Wanneer de grill tot de gewenste temperatuur is opgewarmd, gaat het groene controlelampje branden.



Zo opent u de grill





- Zorg ervoor dat de grill is opgewarmd en het indicatielampje groen is.
- Zorg ervoor dat de bovenste grillplaat gesloten is en de schuifknop in de positie VERGRENDELD  staat.
- Open het deksel zo ver als mogelijk is.

4. Leg het voedsel op de onderste grillplaat.
5. Voordat u het deksel sluit, kiest u een van de volgende twee opties:

Contactgrill met zwevend deksel

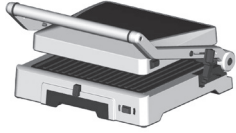
Het deksel kan in horizontale positie vrij zweven om ervoor te zorgen dat het vlak op het te grillen voedsel ligt. Dit garandeert dat de voor- en achterkant van het voedsel gelijkmatig gaar worden.

1. Als u maar een paar dingen op de grill legt, plaats het dan zo mogelijk in het midden of achterin op de grill.
2. Laat het deksel half zakken en zet de schuifregelaar in de positie CONTACTGRILL .
3. Laat het deksel zakken tot hij ontgrendelt en laat hem dan los.
4. Als de etenswaren klaar zijn, opent u het deksel en zet u de schuifregelaar in de positie ONTGRENDELD .
5. Verwijder het voedsel en laat het deksel helemaal zakken tot hij weer vastklikt.

Grill met variabele hoogte-instelling	<p>De afstandhouder met schuifknop vermindert het gewicht op de etenswaren door te voorkomen dat het deksel er direct op ligt. Hiermee kunnen gevoelige etenswaren, zoals vis of toast en panini van verschillende diktes voorzichtig worden klaargemaakt.</p>	
	<ol style="list-style-type: none"> 1. Als u maar een paar dingen op de grill legt, plaats het dan zo mogelijk in het midden of achterin op de grill. 2. Laat het deksel voor de helft zakken en zet de schuifknop in de achterste positie AFSTANDSHOUDER . Laat het deksel vervolgens zakken. 3. Als de afstand tot het voedsel nog steeds te groot is, houdt u de handgreep vast en beweegt u de schuifknop <i>stap voor stap</i> in de richting van CONTACTGRILL  totdat de afstand tot het voedsel juist is en het deksel ontgrendelt. 4. Als de etenswaren klaar zijn, opent u het deksel en zet u de schuifknop in de positie ONTGRENDELD . 5. Verwijder het voedsel en laat het deksel helemaal zakken tot hij weer vastklikt. 	

6. Wanneer u klaar bent, schakelt u het apparaat uit, neemt u de stekker uit het stopcontact en laat u de grill helemaal afkoelen. Verwijder vervolgens de grillplaten en de lekbak en reinig het rooster en alle onderdelen zoals beschreven in het hoofdstuk **REINIGING EN ONDERHOUD**.

Let op! Gebruik alleen plastic of houten kookgerei om het voedsel te verwijderen. Anders kan de anti-aanbaklaag beschadigd worden!

KOOKTIJDEN EN GAARTEST

Kooktijden

Bij verse of volledig ontdooide levensmiddelen heeft het apparaat ongeveer 2-3 minuten nodig om op bedrijfstemperatuur te komen. De resterende gaartijd is dan ongeveer 5-6 minuten.

- Wanneer u bevroren voedsel en zeevruchten bakt, voeg dan 2-3 minuten toe.
- Bij het bakken van vlees en gevogelte, 3-6 minuten toevoegen.

Deze tijden dienen als leidraad. De daadwerkelijke kooktijd hangt af van de dikte en de dichtheid van het voedsel.

Gaartest

- Controleer of het eten gaar is alvorens het op te dienen. Als u twijfelt, bak het dan iets langer.
- Bak vlees, gevogelte en gehakt tot het eruit lopende sap helder is.
- Bak de vis tot het visvlees helemaal ondoorzichtig is.
- Volg bij het koken van verpakte levensmiddelen de aanwijzingen op de verpakking.

REINIGING EN ONDERHOUD

Vóór het reinigen

- Zorg ervoor dat de grill uitgeschakeld is en dat de stekker uit het stopcontact is gehaald.
- Laat het apparaat helemaal afkoelen voordat u met schoonmaken begint.

Reinigen van de behuizing

- Veeg de behuizing af met een zachte, vochtige doek of spons.
- Droog het oppervlak zorgvuldig af voordat u de stekker weer in het stopcontact steekt.

Reinigen van de lekbak

- Trek de lade uit het toestel en maak hem leeg.
- Was de bak met een zachte spons in warm zeepwater.
- Spoel de bak af met schoon water en laat het volledig drogen voordat u het weer in het apparaat plaatst en de stekker weer in het stopcontact steekt.

Reinigen van de kookplaten

1. Zorg ervoor dat de grillplaten volledig afgekoeld zijn.
2. Maak de grillplaten los en verwijder ze.
3. Maak aangekoekte etensresten los met de bijgeleverde schraper.
4. U kunt de grillplaten in de vaatwasmachine zetten. Wanneer u de platen met de hand schoonmaakt, doe dat dan met een zachte spons in een sopje. Spoel de platen daarna met schoon water af en laat ze volledig drogen voordat u ze weer in het apparaat plaatst en de stekker weer in het stopcontact steekt.

Toestel opbergen

- Zorg ervoor dat alle onderdelen schoon en helemaal droog zijn voordat u ze terug plaatst in het toestel.
- Zet vervolgens de onderdelen terug op hun plaats, sluit de deksel en zet de schuifknop in de positie VERGRENDELD . Het deksel is nu stevig vergrendeld. Dit voorkomt dat het deksel per ongeluk opengaat tijdens het verplaatsen.
- Wikkel de kabel om de kabelspoel en berg het toestel op een droge plaats op.

Let op! Gebruik nooit agressieve reinigingsmiddelen, schuurmiddel, schuursponsjes of metalen schrapers voor het reinigen. Dompel het apparaat nooit in water of andere vloeistof(fen) onder.

PROBLEMEN OPLOSSEN

Probleem	Mogelijke oorzaak	Oplossing
Het bedrijfscontrolelampje brandt niet hoewel het toestel ingeschakeld is.	De stekker zit niet in het stopcontact.	Steek de stekker in het stopcontact.
	De zekering zit los of is kapot.	Controleer de zekering in uw stoppenkast en vervang deze, indien nodig.
	Het stopcontact is kapot.	Probeer een ander stopcontact.
Er ontstaat kortsluiting.	Er zijn te veel apparaten op één stopcontact aangesloten.	Sluit het apparaat niet aan op een stopcontact waar al andere apparatuur op aangesloten is.

Probleem	Mogelijke oorzaak	Oplossing
Er lekt olie uit het toestel.	De lekbak is niet of niet juist geplaatst.	Zet de lekbak er op de juiste manier in.
	De lekbak is vol.	Schakel het apparaat uit, wacht tot het afgekoeld is, verwijder de lekbak en maak deze leeg.
Het toestel kan niet volledig worden ingeklapt.	De schuifknop is tijdens het vouwen losgelaten.	Trek de schuifknop helemaal naar voren en houd het vast terwijl u het deksel helemaal naar beneden klapt. Laat daarna de schuifknop pas los.

INSTRUCTIES VOOR AFVOER



Wanneer in uw land een wettelijke regeling geldt voor het afvoeren van elektrische en elektronische apparaten, wijst dit symbool, op het product zelf of op de verpakking, erop dat het betreffende product niet met het huisvuil afgevoerd mag worden. In plaats daarvan dient het naar een centraal depot voor het recyclen van elektrische en elektronische apparaten te worden gebracht. Door het afval volgens de voorschriften af te voeren beschermt u het milieu en de gezondheid van uw medemensen tegen negatieve consequenties. Informatie over recycling en het afvoeren van dit product ontvangt u van uw gemeente of van uw plaatselijke grondstoffen- en afvaldienst.

FABRIKANT & IMPORTEUR (UK)

Fabrikant:

Chal-Tec GmbH, Wallstraße 16, 10179 Berlijn, Duitsland.

Importeur voor Groot-Brittannië:

Berlin Brands Group UK Limited
 PO Box 42
 272 Kensington High Street
 London, W8 6ND
 United Kingdom



KLARSTEIN