



KR-130

Unterbauradio

Under Cabinet Radio

Radio de montaje bajo mueble

Sous Cabinet Radio

Radio sottopensile

Underskåpsradio

10031854 10031855

auna

www.auna-multimedia.com

Sehr geehrter Kunde,

wir gratulieren Ihnen zum Erwerb Ihres Gerätes. Lesen Sie die folgenden Hinweise sorgfältig durch und befolgen Sie diese, um möglichen Schäden vorzubeugen. Für Schäden, die durch Missachtung der Hinweise und unsachgemäßen Gebrauch entstehen, übernehmen wir keine Haftung. Scannen Sie den folgenden QR-Code, um Zugriff auf die aktuellste Bedienungsanleitung und weitere Informationen rund um das Produkt zu erhalten.

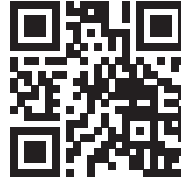

INHALTSVERZEICHNIS

Technische Daten 4
Sicherheitshinweise 5
Geräteübersicht 6
Bedienung 8
Radiofunktionen 10
BT-Funktionen 12
Gerät zurücksetzen 15
Installation 16
Fehlersuche und Fehlerbehebung 17
Hinweise zur Entsorgung 18
Konformitätserklärung 18

English 19
Español 35
Français 51
Italiano 67
Svenska 83

TECHNISCHE DATEN

Artikelnummer	10031854, 10031855
Stromversorgung	
Eingang	100-240 V ~ 50-60 Hz
Ausgang	5 V / 1.5 A
Audio	
Ausgangsleistung	2 W (RMS) x 2 (4 Ohm)
Frequenzgang	80-16.000 Hz
FM Radio	
Frequenzbereich	87,5-108 MHz
Senderspeicher	40 Stationen
BT	
Profile	A2DP, AVRCP, HSP
BT-Frequenz	2402-2480 MHz
BT-Sendeleistung (max.)	5 dBm

SICHERHEITSHINWEISE

- Dieses Gerät ist nicht zur Benutzung durch Kinder geeignet. Kleine Kinder müssen beaufsichtigt werden.
- Dieses Gerät ist ausschließlich für den Hausgebrauch geeignet und nicht für geschäftliche oder industrielle Anwendungen.
- Setzen Sie das Gerät keinen Wassertropfen oder -spritzern aus.
- Stellen Sie keine offenen Flammen wie Kerzen auf das Gerät.
- Die Luftzufuhr darf nicht durch das Bedecken der Lüftungsöffnungen mit Zeitungen, Tischdecken, Gardinen usw. behindert werden.
- Gewährleisten Sie, dass das Gerät in einer stabilen Position steht.
- Stellen Sie keine Gefäße mit Flüssigkeiten wie Vasen auf das Gerät oder in dessen Nähe.
- Verwenden Sie dieses Gerät nicht an Orten, wo es direkter Sonneneinstrahlung, übermäßigem Staub oder Erschütterungen ausgesetzt ist.
- Lagern Sie das Gerät nicht über längere Zeit in feuchten Umgebungen.
- Reinigen Sie das Gerät nicht mit Wasser oder anderen Flüssigkeiten.
- Decken Sie die Lüftungsöffnungen nicht ab.
- Führen Sie in die Öffnungen keine Fremdkörper ein.
- Versuchen Sie nicht, das Gerät eigenständig zu öffnen. Im Inneren befinden sich keine zu wartenden Teile.
- Die Aufbewahrung der Originalverpackung ist zu empfehlen.
- Gewähren Sie Kindern keinen Zugang zu Plastiktüten.

GERÄTEÜBERSICHT

Vorderseite und Rückseite

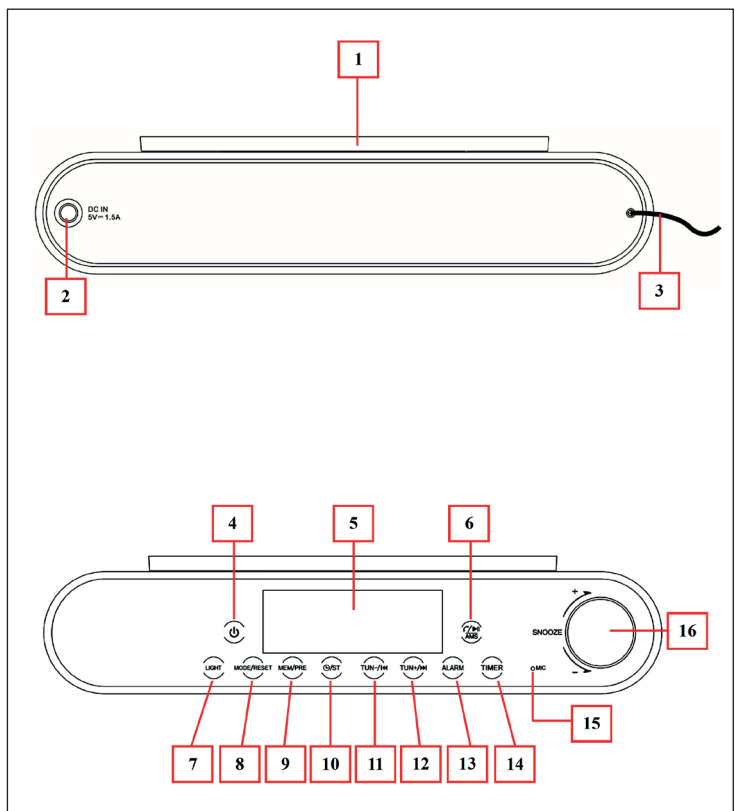

1 Halterung zur Installation	9 PRE/MEM-Taste
2 Netzeingang	10 UHR/STEREO-Taste
3 Kabel zur FM-Antenne	11 TUN- / Titel zurück
4 POWER-Taste	12 TUN+ / Titel vor
5 Display	13 ALARM-Taste
6 Telefon, Play/Pause, Auto Memory Stations	14 TIMER-Taste
7 LICHT-Taste.	15 Freisprechfunktion/Mikrofon
8 MODE/RESET-Taste	16 Regler-Taste für Lautstärke, Eingaben, Snooze-Funktion

Oberseite und Unterseite

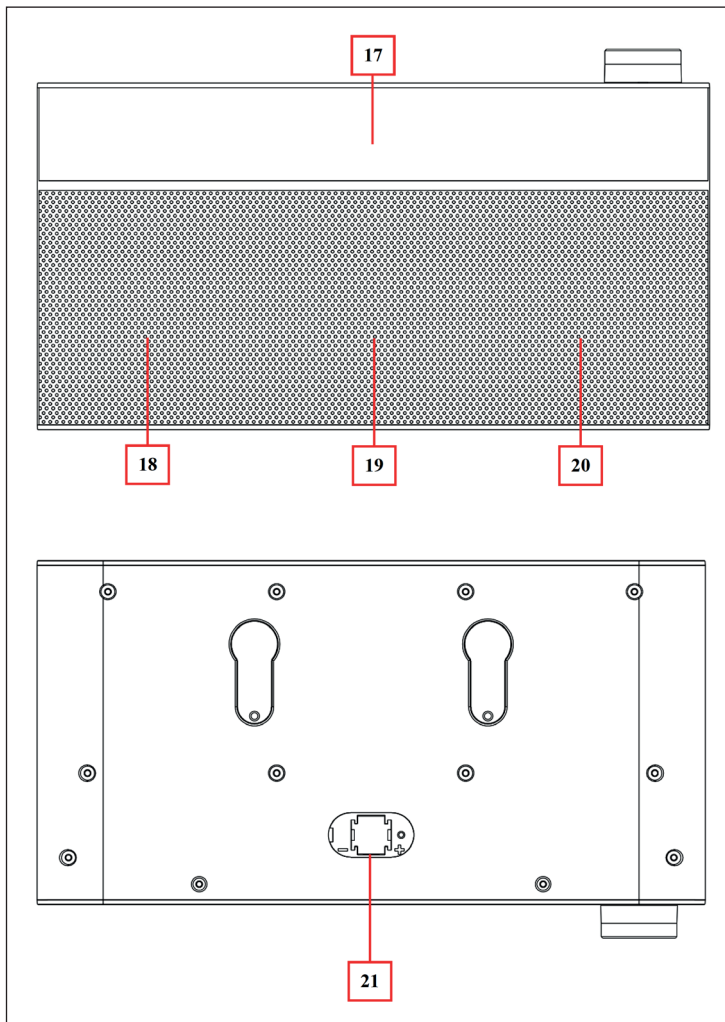

17 Lichtleiste	20 Rechter Lautsprecher
18 Linker Lautsprecher	21 Batteriefach
19 Bass	

BEDIENUNG

Stecken Sie das Netzteil in den Netzeingang (2) am Gerät und stecken Sie dann den Stecker in die Steckdose.

Uhrzeit einstellen

- 1 Wenn Sie das Gerät zum ersten Mal einstecken, zeigt die Uhr [00:00] an. Sie müssen die Uhr manuell einstellen.
- 2 Drücken Sie kurz auf die UHR-Taste (10), um die Zeit einzustellen.
- 3 Das Display blinkt und zeigt 6 Sekunden lang [24H] oder [12H] an. Voreingestellt ist [24H].
- 4 Drehen Sie den Regler (16) in Richtung [+] oder [-], um das gewünschte Zeitformat auszuwählen:



- 5 Drücken Sie auf den Regler, um das gewählte Format zu bestätigen. Die Stundenanzeige blinkt.
- 6 Drehen Sie den Regler (16) in Richtung [+] oder [-], um die aktuelle Stunde einzustellen. Drücken Sie auf den Regler, um die Eingabe zu bestätigen. Die Minutenanzeige blinkt.
- 7 Drehen Sie den Regler (16) in Richtung [+] oder [-], um die aktuellen Minuten einzustellen. Drücken Sie auf den Regler, um die Eingabe zu bestätigen.
- 8 Die Zeiteinstellung ist nun beendet und das Display zeigt die aktuelle Uhrzeit an.

Hinweis: Das Gerät ist mit einer Knopfzelle (LR44) ausgestattet, die dafür sorgt, dass die Uhrzeit auch im Falle eines Stromausfalls gespeichert bleibt. Wenn die Batterie leer ist, wird die Zeit nicht mehr gespeichert. In diesem Fall zeigt das Display [00:00] an und signalisiert damit, dass Sie die Knopfzelle austauschen müssen. Danach muss die Uhr neu gestellt werden.

Alarm einstellen

- 1 Drücken Sie kurz auf die ALARM-Taste (13), um die Alarm-Einstellungen zu öffnen. Das Symbol für Alarm 1 blinkt. Wenn Sie Alarm 2 stellen möchten, drücken Sie erneut auf die ALARM-Taste. Drücken Sie mehrmals kurz auf die ALARM-Taste, um zwischen Alarm 1 und 2 zu wechseln.
- 2 Drücken Sie auf den Regler (16), um den gewählten Alarm zu bestätigen und zur Stundenanzeige zu wechseln.
- 3 Drehen Sie den Regler (16) in Richtung [+] oder [-], um die aktuelle Stunde einzustellen. Drücken Sie auf den Regler, um die Eingabe zu bestätigen. Die Minutenanzeige blinkt.
- 4 Drehen Sie den Regler (16) in Richtung [+] oder [-], um die aktuellen Minuten einzustellen. Drücken Sie auf den Regler, um die Eingabe zu bestätigen und zum Alarmsignal zu wechseln.
- 5 Im Display blinkt die Anzeige [bu]. Drehen Sie den Regler (16) in Richtung [+] oder [-], um Buzzer [bu] oder Tuner [tu] als Alarmsignal auszuwählen.

 Buzzer (Piepton)

 Tuner (Radio)

- 6 Drücken Sie kurz auf den Regler (16), um die Auswahl zu bestätigen.
- 7 Die Alarmeinstellung ist nun beendet und das Alarm 1 Symbol leuchtet im Display.

Alarmsignale

- Buzzer: Zur eingestellten Alarm-Zeit piept der Buzzer 5 Minuten lang. Drücken Sie kurz auf die ALARM-Taste (13), um den Alarm auszuschalten.
- Tuner: Zur eingestellten Alarm-Zeit geht automatisch das FM-Radio an. Drücken Sie kurz auf die POWER-Taste (4), um das Radio auszuschalten.

Doppelter Alarm

Wiederholen Sie die oben genannten Schritte, um Alarm 1 und Alarm 2 gleichzeitig zu stellen. So haben Sie zur Sicherheit einen doppelten Alarm.

Schlummerfunktion

Wenn der Alarm startet, können Sie kurz auf den Regler (16) drücken, damit der Alarm nach 9 Minuten ein zweites Mal angeht. im Display erscheint das Symbol [Zz]. Die Schlummerfunktion kann bis zu 3 Mal wiederholt werden. Sobald Sie das Gerät mit der POWER-Taste einschalten, wird die Schlummerfunktion deaktiviert.

Alarm deaktivieren

- 1 Drücken Sie kurz auf die ALARM-Taste, das Symbol für Alarm 1 blinkt im Display.
- 2 Drücken Sie erneut auf die Alarm-Taste, um auszuwählen, welchen der beiden Alarme sie deaktivieren möchten.
- 3 Wenn der entsprechende Alarm blinkt, halten Sie die ALARM-Taste 3 Sekunden lang gedrückt, um den Alarm zu deaktivieren.

Koch-Timer einstellen

- 1 Drücken Sie auf die TIMER-Taste (14), um die Timer-Einstellungen zu öffnen. Das Display wechselt in den Timer-Modus. Das Timer-Symbol blinkt und das Display zeigt [05] Minuten an.
- 2 Drehen Sie den Regler (16) in Richtung [+] oder [-], um die gewünschte Zeit zwischen 01-300 Minuten einzustellen.
- 3 Drücken Sie kurz auf die TIMER-Taste, um die Auswahl zu bestätigen, und das Display wechselt wieder zur normalen Anzeige. Während der Timer die Zeit herunterzählt, leuchtet das Timer-Symbol im Display.
- 4 30 Sekunden, bevor der Timer abgelaufen ist, ertönt ein Piepton.
- 5 Um den aktiven Timer auszustellen, drücken Sie lang auf die TIMER-Taste, bis das Timer-Symbol im Display erlischt.

Licht einschalten

Drücken Sie kurz auf die LIGHT-Taste (7), um die Lichtleiste anzuschalten. Drücken Sie die Taste erneut, um das Licht wieder auszuschalten.

RADIOFUNKTIONEN

- Drücken Sie auf die POWER-Taste (4), um das Gerät und das Radio einzuschalten. Drücken Sie die Taste erneut, um das Gerät wieder auszuschalten.
- Wenn Sie zum ersten Mal in den FM-Modus wechseln, wird auf der LED-Anzeige die Speichernummer „P01“ angezeigt.

FM Radio verwenden

- Achten Sie darauf, dass die FM-Antenne gut eingestellt und in einer guten Position fixiert ist. Das wird den Radioempfang verbessern.
- Drehen Sie den Regler (16) in Richtung [-], um die Lautstärke zu reduzieren.
- Drehen Sie den Regler (16) in Richtung [+], um die Lautstärke zu erhöhen.

FM Stummschaltung

- Möchten Sie das Radio stummschalten, drücken Sie kurz auf die Telefon-Taste (6). Der Ton wird stummgeschaltet und die FM-Radiofrequenz blinkt, um dies erkennbar zu machen.
- Drücken Sie erneut auf die Telefon-Taste (6), um die Stummschaltung wieder aufzuheben.

AMS – Automatische Sendersuche und Speicherung

- Drücken Sie lang auf die AMS-Taste (6), um in den AMS-Modus zu kommen.
- Das FM-Radio wechselt in den AMS-Modus und sucht nach Radiosendern. Ausreichend stark empfangene FM-Sendefrequenzen werden im Sender-Speicher gespeichert.
- Wenn die automatische Sendersuche beendet ist, benutzen Sie die Tasten TUN+/TUN-, um den gewünschten Sender auszuwählen.

Hinweis: Es werden keine Sendefrequenzen angezeigt, sondern nur die Speichernummern der Radiosender.

FM-Stereo-Funktion ein- und ausschalten

- In einigen Fällen kann der empfangende FM-Radiosender aufgrund schlechten Empfangs oder starker Interferenzen rauschen.
- Schalten Sie die FM-Stereo-Funktion aus, um dieses Problem zu verbessern.
- Wenn der empfangende FM-Sender in FM-Stereo übertragen wird, sollte die „ST“-Anzeige in der obersten Zeile des Displays angezeigt werden.
- Um die FM-Stereo-Funktion auszuschalten, drücken Sie kurz auf die Uhr/ST-Taste (5) und das „ST“-Symbol verschwindet.
- Drücken Sie die Taste erneut, um die FM-Stereo-Funktion wieder anzuschalten. Das „ST“-Symbol wird nach 2 Sekunden wieder im Display erscheinen.

BT-FUNKTIONEN

Umschalten zwischen BT- und FM-Modus

Wenn Sie das Gerät eben eingeschaltet haben oder sich im FM-Radio-Modus befinden:

- Drücken Sie kurz auf die MODE-Taste (8), um vom FM-Modus in den BT-Modus zu wechseln. Das Display wechselt in den BT-Modus und das „BT“-Symbol erscheint.
- Ein kurzer Druck auf die MODE-Taste ermöglicht jederzeit den Wechsel zwischen BT- und FM-Modus.



BT Gerätekopplung

- Wenn Sie in den BT-Modus wechseln, geht das Gerät automatisch in den Wiederverbinden-Modus bzw. den Paarungs-Modus.
- Aktivieren Sie dann die BT-Funktion an Ihrem BT-Gerät (z. B. Smartphone oder PC). Das Gerät wechselt automatisch in den Suchmodus. Sollte die Suche nicht automatisch starten, tippen Sie auf die zugehörige Auswahlmöglichkeit, um manuell in den Suchmodus zu gelangen.
- Auf Ihrem externen Gerät sollte das Unterbauradio als „KR-130“ in der BT-Liste erscheinen. Wählen Sie das Gerät in der Liste für die Paarung (Pairing) aus. Nach einigen Sekunden sollten Sie die Bestätigung auf Ihrem Mobilgerät sehen, dass die Geräte erfolgreich verbunden (connected) wurden. Bei einigen BT-Geräten müssen Sie möglicherweise „0000“ als Paarungspasswort eingeben.
- Wenn die Paarung erfolgreich ist, ertönt ein Piepton und das „BT“-Symbol wechselt von blinkend zu konstant leuchtend.
- Jetzt können Sie Musik vom mobilen Gerät abspielen.

Trennung von gekoppelten Geräten

- Drücken Sie lang auf die Telefon-Taste (6), um die Verbindung direkt zu trennen. Eine Reihe von Tönen erklingt, um dies erkennbar zu machen.
- Sie können aber auch „Disconnect“ (Trennen) aus dem Menü der BT Paired Device Liste auf Ihrem mobilen Gerät auswählen.
- In diesem Fall wechselt das gepaarte Unterbauradio nach wenigen Sekunden zurück in den „Searching / Pairing“ (Suchen / Paaren) Modus und eine Reihe von Tönen erklingt. Das „BT“-Symbol wechselt von konstant leuchtend wieder zu blinkend.
- Jetzt können Sie die Paarung mit einem neuen mobilen Gerät vornehmen oder aber den BT-Lautsprecher ausschalten.

Suche nach dem letzten verbundenen Gerät

- Jedes Mal, wenn Sie das Gerät einschalten und es in den BT-Modus versetzen, wird zunächst nach dem mobilen Gerät gesucht, mit dem es zuletzt gepaart wurde und welches sich noch im Speicher befindet.
- Das Gerät wird zuerst versuchen, die Verbindung zu diesem Mobilgerät wiederherstellen (wenn es sich im BT-Suchmodus befindet und in Anschlussreichweite liegt).
- Wenn nach einigen Sekunden kein Gerät gefunden wird, wechselt das Gerät automatisch in den Paarungsmodus.
- Sie können jetzt die Paarung mit einem neuen Mobilgerät vornehmen.

BT-Verbindung zu einem neuen Gerät herstellen

- Im BT-Connected (verbunden) Modus können sie das Gerät jederzeit in den BT-Suchmodus versetzen, um es für die Paarung mit einem neuen Mobilgerät bereitzustellen.
- Drücken Sie lang auf die Telefon-Taste (6), um einen Anruf direkt zu trennen. Eine Reihe von Tönen erklingt, um dies zu signalisieren. Das „BT“-Symbol ändert sich von blinkend zu konstant leuchtend.
- Sie können jetzt eine neue Paarung mit einem Mobilgerät vornehmen.

Abspielen von Musik über BT

Über das mobile BT-Gerät:

- Wechseln Sie zum Player-Menü auf Ihrem Mobilgerät und wählen Sie ein Lied zum Abspielen aus, entweder von der Playliste oder durch Verwendung der TUN+/TUN- Taste. Drücken Sie die PLAY-Taste (6), um den Titel abzuspielen.
- Stellen Sie die Lautstärke mit dem Regler (16) oder über Ihr BT-Gerät ein.

Am BT-Lautsprecher:

- Drücken Sie während der Musikwiedergabe die Telefon-Taste (6), um die Wiedergabe anzuhalten. Die Taste nochmals drücken, um die Wiedergabe fortzusetzen.
- Drehen Sie den Regler (16) in Richtung [-], um die Lautstärke zu verringern.
- Drehen Sie den Regler (16) in Richtung [+], um die Lautstärke zu erhöhen.
- Die Lautstärke kann von „U00“ bis „U30“ eingestellt werden.
- Drücken Sie TUN-, um das vorige Lied abzuspielen.
- Drücken Sie TUN+, um das nächste Lied abzuspielen.

Freisprechfunktion

- Wenn ein Anruf eingeht, während sich das Gerät im BT-Musikwiedergabemodus befindet, ertönt der Klingelton und die Musik wird automatisch angehalten.
- Drücken Sie lange auf die Telefon-Taste (6), um den Anruf abzulehnen.
- Drücken Sie kurz auf die Telefon-Taste (6), um den Anruf zu beantworten.
- Das gapaarte Unterbaudio befindet sich jetzt im Freisprechmodus.
- Drücken Sie nochmals kurz auf die Telefon-Taste (6), um den Anruf zu beenden. Die Wiedergabe der angehaltenen Musik wird automatisch wieder fortgesetzt.

Hinweis: Um die beste Leistung zu erzielen, sprechen Sie in einer Entfernung von 30 bis 60 cm in die Richtung der Mikrofon-Öffnung (15).

Wahlwiederholung

Um die letzte gewählte Nummer des gepaarten Unterbauradios erneut zu wählen (auch wenn sich das Gerät im Musikwiedergabemodus befindet):

- Drücken Sie die Telefon-Taste (6) zweimal, um in den Wahlwiederholungsmodus zu wechseln. Die abgespielte Musik wird angehalten und das Gerät wechselt in den Freisprechmodus für die Wahlwiederholung.
- Drücken Sie nochmals kurz auf die Telefon-Taste (6), um den Anruf zu beenden.

Hinweis: Vergewissern Sie sich, dass Ihr Mobiltelefon über eine Wahlwiederholungsfunktion verfügt, sonst kann diese Funktion nicht verwendet werden.

GERÄT ZURÜCKSETZEN

Unter Umständen kann das Gerät einfrieren und muss zurückgesetzt werden. Um das Gerät zurückzusetzen:

- Drücken Sie 8 Sekunden lang auf die RESET-Taste (8), um das Gerät zurückzusetzen.
- Das Display zeigt „F001“ an (als Beispiel), um zu signalisieren, dass das Gerät sich gerade zurücksetzt. Alle vorhandenen Einstellungen werden gelöscht und auf die Werkseinstellungen zurückgesetzt.
- Das Gerät wechselt dann wieder in den Zeitanzeige-Modus. Das Display zeigt [00:00] an. Die Zeit muss manuell neu eingestellt werden.
- Senderspeicher und Sender werden beim Reset ebenfalls gelöscht.

INSTALLATION

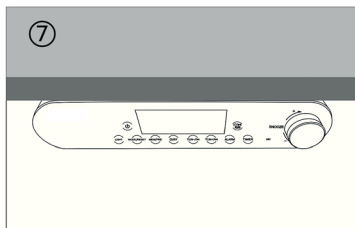
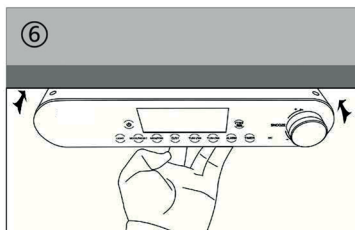
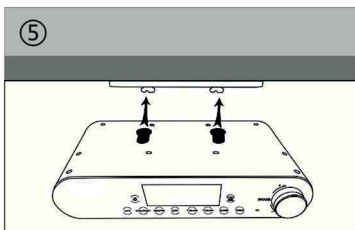
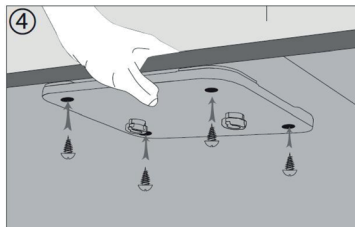
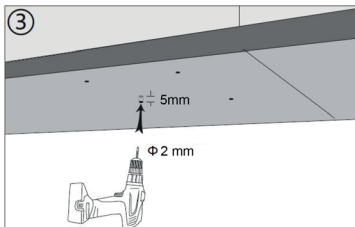
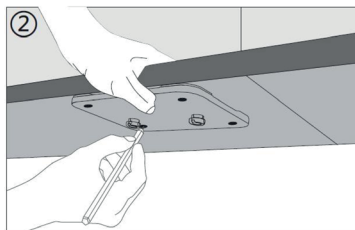
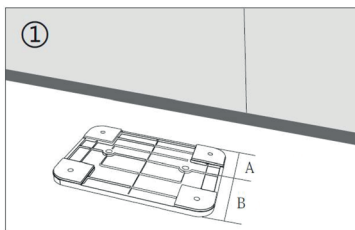

FEHLERSUCHE UND FEHLERBEHEBUNG

Kein Strom	<ul style="list-style-type: none"> • Prüfen Sie, ob der DC-Stecker des AC–DC-Adapters fest in die DC-Buchse des Hauptgeräts eingesteckt ist. • Überprüfen Sie, ob der AC–DC-Netzadapter fest in die Steckdose eingesteckt ist.
Kein Ton	<ul style="list-style-type: none"> • Prüfen Sie, ob die Lautstärke am Hauptgerät oder auf dem Mobilgerät heruntergeregelt ist. • Vergewissern Sie sich, dass Sie die richtige Quelle für den Modus ausgewählt haben. • Vergewissern Sie sich, dass Ihr BT-Gerät innerhalb der effektiven Reichweite liegt. • Prüfen Sie, ob das BT-Gerät mit Ihrem Mobilgerät gepaart ist. • Überprüfen Sie, ob das BT-Gerät auf Ihrem Mobilgerät als verbunden angezeigt wird.
Kein Radiosender	<ul style="list-style-type: none"> • Prüfen Sie, ob die FM-Antenne gut ausgerichtet und richtig befestigt ist.
Lautsprecher reagiert nicht	<ul style="list-style-type: none"> • Schalten Sie den Lautsprecher AUS und wieder EIN.

HINWEISE ZUR ENTSORGUNG



Wenn es in Ihrem Land eine gesetzliche Regelung zur Entsorgung von elektrischen und elektronischen Geräten gibt, weist dieses Symbol auf dem Produkt oder auf der Verpackung darauf hin, dass dieses Produkt nicht im Hausmüll entsorgt werden darf. Stattdessen muss es zu einer Sammelstelle für das Recycling von elektrischen und elektronischen Geräten gebracht werden. Durch regelkonforme Entsorgung schützen Sie die Umwelt und die Gesundheit Ihrer Mitmenschen vor negativen Konsequenzen. Informationen zum Recycling und zur Entsorgung dieses Produkts, erhalten Sie von Ihrer örtlichen Verwaltung oder Ihrem Hausmüllentsorgungsdienst.

Dieses Produkt enthält Batterien. Wenn es in Ihrem Land eine gesetzliche Regelung zur Entsorgung von Batterien gibt, dürfen die Batterien nicht im Hausmüll entsorgt werden. Informieren Sie sich über die örtlichen Bestimmungen zur Entsorgung von Batterien. Durch regelkonforme Entsorgung schützen Sie die Umwelt und die Gesundheit Ihrer Mitmenschen vor negativen Konsequenzen.

KONFORMITÄTSERKLÄRUNG

**Hersteller:**

Chal-Tec GmbH, Wallstraße 16, 10179 Berlin, Deutschland.

Importeur für Großbritannien:

Chal-Tec UK limited
Unit 6 Riverside Business Centre
Brighton Road
Shoreham-by-Sea
BN43 6RE
United Kingdom

Die vollständige Konformitätserklärung des Herstellers finden Sie unter folgendem Link:
use.berlin/10031854

Dear Customer,

Congratulations on purchasing this device. Please read the following instructions carefully and follow them to prevent possible damages. We assume no liability for damage caused by disregard of the instructions and improper use. Scan the QR code to get access to the latest user manual and more product information.

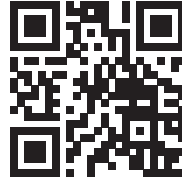

CONTENTS

Technical Data	20
Safety Instructions	21
Product Description	22
Operation	24
Radio Functions	26
BT Functions	28
Reset the Device	31
Installation	32
Troubleshooting	33
Disposal Considerations	34
Declaration of Conformity	34

TECHNICAL DATA

Item number	10031854, 10031855
Power supply	
Input	100-240 V ~ 50-60 Hz
Output	5 V / 1.5 A
Audio	
Output Power	2 W (RMS) x 2 (4 Ohm)
Freq. Responses	80-16.000 Hz
FM Radio	
Tuning Range	87,5-108 MHz
Preset Memory	40 stations
BT	
Supported Profile	A2DP, AVRCP, HSP
BT frequency	2402-2480 MHz
BT radio-frequency power (max.)	5 dBm

SAFETY INSTRUCTIONS

- This product is not intended for use by young children. Young children should be properly supervised.
- This product is intended for household use only and not for commercial or industrial use.
- Do not expose to dripping or splashing.
- No naked flame sources, such as lighted candles, should be placed on the product.
- Ventilation should not be impeded by covering ventilation openings with items such as newspapers, table cloths, curtains and the like.
- Make sure the unit is adjusted to a stable position. Damage caused by using this product in an unstable position or by failure to follow any other warning or precaution contained within this user manual will not be covered by warranty.
- Use only the AC-DC Power Adapter / Power Supply listed in this User Manual.
- Do not place naked flames, such as lighted candles on or near the product.
- Do not place objects filled with liquids, such as vases on or near the product.
- Do not use or store this product in a place where it is subject to direct sunlight, heat, excessive dust or vibration.
- Do not keep or store this product in wet conditions for long period.
- Do not clean this product with water or other liquids.
- Do not block or cover the slots and holes in the product.
- Do not push foreign objects into the slots or holes in the product.
- Do not attempt to open this product yourself. There are no user serviceable parts inside.
- Do not allow children access to plastic bags.

PRODUCT DESCRIPTION

Front and Rear

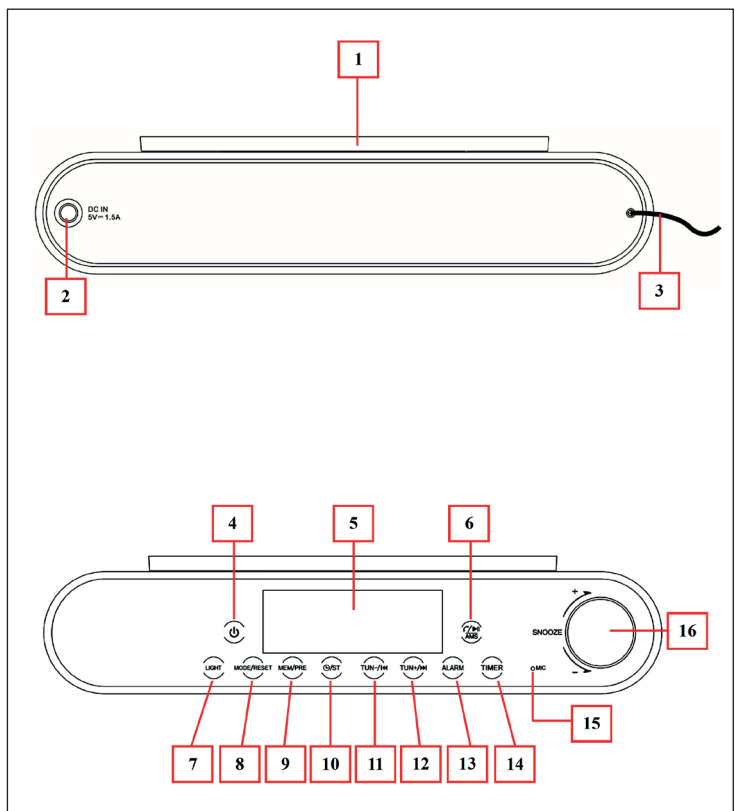

1 Bracket Mounting Slot	9 PRE/MEM Button
2 DC INPUT Socket	10 Clock/ST Button
3 FM Wire Antenna	11 TUN- Button
4 POWER Button (Power ON/OFF)	12 TUN+
5 LED Segments Display	13 ALARM Button
6 Phone, Play/Pause, AMS Button	14 TIMER Button
7 LIGHT Button (Light On/Off)	15 MIC Position (for hand-free)
8 RESET/MODE Button	16 Adjustment Button (+/-, Enter, Sooze)

Top and Bottom

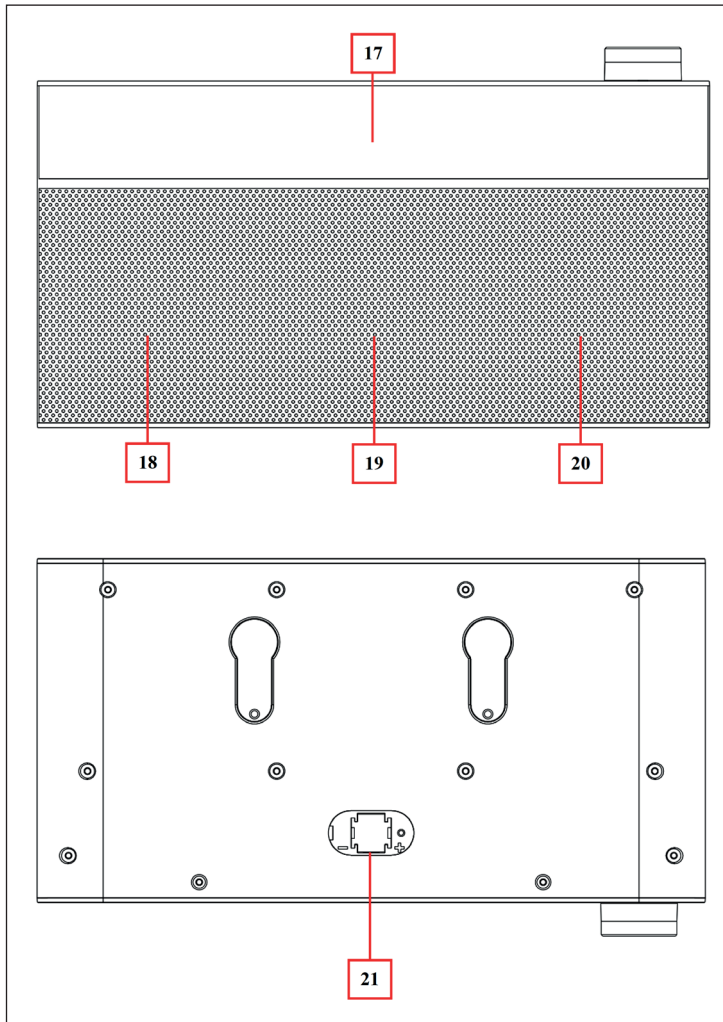

17 LED Light Bar (White LED x 7)	20 Right Speaker
18 Left Speaker	21 Battery Compartment
19 Bass Radiator	

OPERATION

Plug the 5.5 mm DC plug of provided AC to DC power adaptor into "DC INPUT Socket (3)" which located on back of BT Kitchen clock device.

Clock setting

- 1 When first time plug the power adaptor, the clock should show "00:00" on the display, then manual clock time adjustment is required.
- 2 Short press the "Clock/ST (10)" button to entry time format set.
- 3 The LED display will show blinking "24H" or "12H" for 6 seconds (factory defaulted is "24H").
- 4 Rotates the "Adjustment (16)" button to [+] or [-] for selects the desired time format:



- 5 Short press the "Adjustment (16)" button to confirm the time format set and go for hour set, the number of hour will blinking;
- 6 Rotates again the "Adjustment (16)" button to [+] or [-] for selects the hour time as current time;
- 7 Short press again the "Adjustment (16)" button to confirm the hour time set and go for Minute set. The number of minute will blinking;
- 8 Rotates again the "Adjustment (16)" button to [+] or [-] for selects the minute time as current time and short press the "Adjustment (16)" button to confirm the minute time set.
- 9 The clock set adjustment is completed and clock time is showing on LED display.

Note: Since the device has a AG13(LR44) button cell which will ensure the time is maintained even during power outage. The clock time will not be maintained if the backup battery runs out. In this case the clock should show "00:00", a new cell is needed to replace. Then manual clock time adjustment is required.

Set Alarm

- 1 Short press the "ALARM (13)" button to entry the set alarm function, first the Alarm 1 symbol will blinking.
- 2 Then short press the "ALARM (13)" button again can switch to Alarm 2 when you want; (Short press this button can switch in between Alarm 1 and Alarm 2 repeatedly).
- 3 Set Alarm 1 for example: Short press the "ALARM (13)" button to choose.
- 4 Then short press the "Adjustment (16)" button to confirm and go for set alarm's hour, and the number of alarm hour will blinking.
- 5 Rotates the "Adjustment (16)" button to "-" or "+" for selects the desired hour of Alarm 1. Short press the "Adjustment (16)" button to confirm and go for set minute of Alarm 1. The number of minute will blinking;
- 6 Then again, rotates the "Adjustment (16)" button to "-" or "+" for selects the desired minute of Alarm 1 and short press the "Adjustment (16)" button to confirm and go for choose wake-up source. The "bU" letter will blinking on LED segments display. Rotates the "Adjustment (16)" button to position "-" or "+" for choose "bU" or "tU" which as want:

 Buzzer (Beeps)

 Tuner (FM Radio)

- 7 Short press the "Adjustment (16)" button to confirm once "bU" or "tU" is selected.
- 8 The Alarm 1 settings are completed and icon is showing on LED display.

Wake-up Source

- **Wake to Buzz:** At the selected Alarm time, the wake-up beeps will turn on for 5 minutes. To stop the Alarm, short press the "Alarm (13)" button.
- **Wake to Radio:** At the selected Alarm time, the FM radio will automatically turn on itself. To stop the FM radio, short press the "POWER (4)" button to turn off the device.

Dual Alarm Time Set

Repeat the above mentioned set Alarm 1 methods to set Alarm 2 for dual alarm function if you want.

Use Snooze

At the time of wake-up beeps in sound, you can short press the "Adjustment (16)" button for approximately 9 minutes extra for sleep if you want. The "Zz" icon will appear as identify. And this snooze function can repeat 3 times if you use it. When turn on the device by POWER button will disable the snooze function if snooze is in using.

Disable Alarm 1 and or Alarm 2

- 1 Short press the "ALARM (13)" button to call alarm function, the Alarm 1 symbol will blinking.
- 2 Short press "ALARM (13)" button again to choose which alarm to disable.
- 3 In Alarm 1 or Alarm 2 blinking status, long press the "ALARM (13)" button to disable the chosen Alarm.

Set Cooking Timer

- 4 Short press the "Timer (14)" button to entry the countdown timer mode, the LED display switch from current mode to timer display mode, the timer symbol will blinking and show "05" minutes on LED display; (5 minutes is system default running time when timer is chosen) .
- 5 Then rotates the "Adjustment (16)" button to "-" or "+" for set your desired time for cooking timer (01 ~ 300 minutes can be set).
- 6 Short press the "Timer (14)" or "Adjustment (16)" button to confirm and the display will switch back to previous current mode screen. The Timer symbol is appearing for indication, the Cooking Timer is activated.
- 7 The last 30 seconds of setting time will be counted down on display with beep sound until time's up.
- 8 Then long press the "Timer (14)" button to disable function and the symbol will disappear on LED screen.

Kitchen Light ON/OFF

Short press the "Light (7)" button to turn on the kitchen light bar when necessary. Short press the "Light (7)" button again to turn off the kitchen light bar.

RADIO FUNCTIONS

- Press the POWER button (4) to turn on the unit and radio. Press the POWER button again to turn the unit off.
- When you enter FM mode for the first time, the LED display shows the memory number "P01".

Using FM Radio

- Make sure that the FM antenna is well adjusted and fixed in a good position. This will improve radio reception.
- Turn the knob (16) towards [-] to reduce the volume.
- Turn the knob (16) towards [+] to increase the volume.

FM Mute

- If you wish to mute the radio, press the PHONE button (6) briefly. The sound is muted and the FM radio frequency flashes to indicate this.
- Press the TELEPHONE button (6) again to cancel the mute.

AMS - Automatic station search and storage

- Long press the AMS button (6) to enter AMS mode.
- The FM radio switches to AMS mode and searches for radio stations. Sufficiently strong FM broadcast frequencies are stored in the station memory.
- When the automatic station search is finished, use the TUN+/TUN- buttons to select the desired station.

Note: No frequencies are displayed, only the preset numbers of the radio stations.

Turning the FM stereo function on and off

- In some cases, the receiving FM radio station may be noisy due to poor reception or strong interference.
- Turn off the FM stereo function to remedy this problem.
- When the receiving FM radio station is broadcast in FM stereo, the "ST" indicator should appear on the top line of the display
- To switch off the FM stereo function, briefly press the clock/ST button (5) and the "ST" symbol disappears.
- Press the button again to switch the FM stereo function back on. The "ST" symbol will appear in the display again after 2 seconds.

BT FUNCTIONS

Switch in-between BT and FM mode

- Power on the device, or in FM radio mode;
- Short press the "MODE (8)" button to change from FM to BT mode, the screen will switch to BT mode and the "BT" icon appears.
- Short press the "MODE (8)" button can switch in-between from BT and FM mode at any time as your desired.



BT device Pairing

- When switched to BT mode, the device will go for reconnect/pairing mode automatically.
- Then, activate the BT function in your BT device (such as Mobile Phone or Personal Computer). the device will enter to BT searching mode automatically, if not, taps the related selection to manually enter to searching mode. (refer to your device's manual when necessary)
- Your mobile device should show "KR-130" in BT list, and then select it for pairing. Waiting for some seconds and will see connected message as shown on your mobile device. (For some BT devices. You may need to input "0000" as pairing password)
- If pairing is successful, a beep will sound, the "BT" icon light change to solid from blinking.
- Now, you can start to music play from the mobile device by its music player program.

Disconnect from paired device

- To disconnect with paired device and for better result.
- Long press the "PHONE (6)" button to disconnect directly and a series of tones will sound as identify.
- Or, you can choose "Disconnect" from BT paired device list on your mobile device.
- In this case. the BT Kitchen Clock Speaker will turn back into "Searching/Pairing" mode in seconds, a series of tones will sound and the "BT" icon will turn to blinking again from solid.
- Now, you can process for new mobile device pair or power Off the BT Speaker if you wanted.

Searching for last paired device

- Every time you turn On the device and switch to BT mode.
- it will firstly search for the mobile device which has been paired previously and still in record.
- The device will reconnect this mobile device as priority if it's in BT searching device mode and in connection range.
- If no device found in some seconds, the device will automatically turn into pairing mode.
- Now you can process for new mobile device pair.

Switch to new pairing from connected mode

- In BT connected mode, you can switch the Device into BT searching mode for paring with the new device at any time you desired;
- Long press the "PHONE (6)" button to disconnect directly, a series of tones will sound as identify and the "BT" icon turn to blinking from solid.
- Now you can process for new mobile device pair.

BT Music Playing Controls

On your Mobile Device

- Switch to music player menu and choose a music to start the play from playlist or by using "TUN+/TUN-" button. Play/Pause the playing music by using "Play/Pause" button.
- Adjust the volume level by using the device's volume control or "Down/Up" button on your BT device. (Refer to your mobile device user's manual when necessary.)

On BT Speaker

- In playing music, press the "PHONE (6)" button to pause the playing music. To resume the music press it again.
- Rotates the "Adjustment (16)" button to "-" for decreases volume.
- Rotates the "Adjustment (16)" button to "+" for increases volume.
- The volume controls range can be used from "U00" minimum to "U30" maximum.
- Press the "TUN- (11)" button to play previous music.
- Press the "TUN+ (12)" button to play next music.

Hand Free Function

- When there is an incoming call during BT music playing mode.
- The ringing sound will up and the playing music will pause automatically.
- Long press the "PHONE (6)" button to reject the call if you want.
- Short press the "PHONE (6)" button to pick up the call.
- Now you are in hand free function with the BT Kitchen Clock Speaker.
- Short press the "PHONE (6)" button again to hang up the call when finished. And the paused music will resume automatically.

Note: speak to the "MIC (15)" hole direct with distance in 30-60cm to get the best speakerphone performance when necessary.

Redial Last Call Function

To redial for last called number by the BT Kitchen Clock Speaker, even it is in BT music playing mode:

- Short press the "PHONE (6)" button twice to enter into redial function, the playing music will pause and switch to hand free function for redial.
- Short press the "PHONE (6)" button again can hang up the calling.

Note: Make sure that your mobile phone has have last dial call used, if not, the redial for last call function cannot be activated.

RESET THE DEVICE

In some circumstances the device's function may hanging and need to reset. To reset the device:

- Long press the "RESET/MODE (8)" button for 8 seconds to reset the device.
- The LED segments display will show "F001 (example)" as identify and the device is in reset process, all previous setup will be erased and back to factory default.
- Then, the device will be turned back to clock time display mode, it will show "00:00", Then manual clock time adjustment is required.
- All previous setup will be erased and back to factory default. Including all previous preset FM stations are clean-up too, use AMS function to regenerates the preset station list.

INSTALLATION

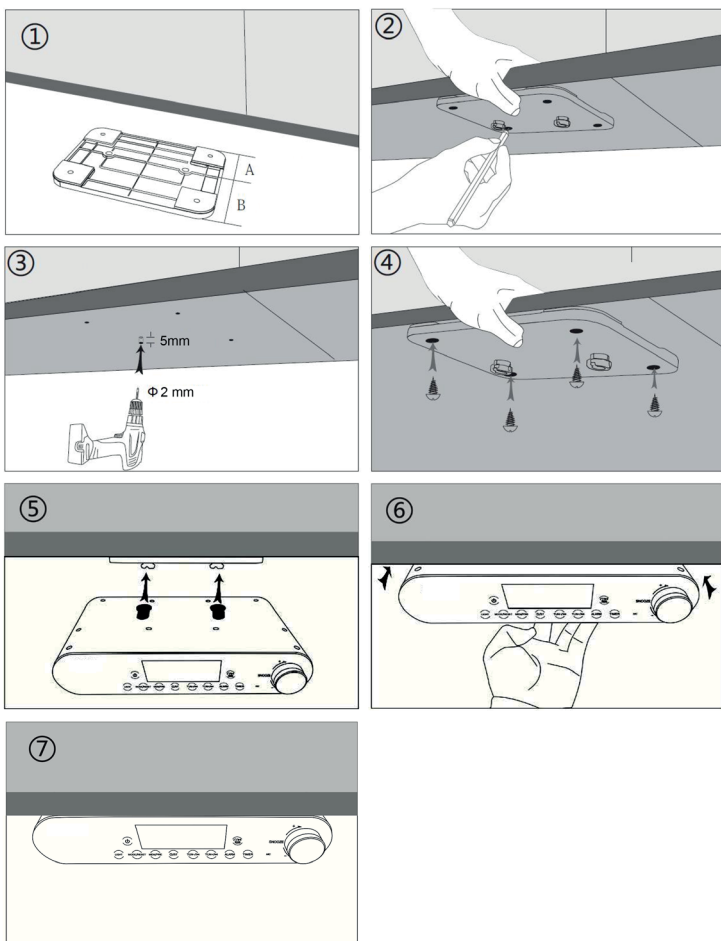

TROUBLESHOOTING

No power	<ul style="list-style-type: none">• Check whether DC plug of AC to DC adaptor is it firmly plugged into DC jack of main unit.• Check whether the AC to DC power adaptor is it firmly plugged into AC outlet..
No sound	<ul style="list-style-type: none">• Check whether volume level is in lower position on your main unit or and mobile device.• Check if you have selected the correct mode source.• Make sure that your BT device is within the effective operation range.• Check whether the BT device is paired on your mobile device.• Check whether the BT device show connected on your mobile device.
No radio station	<ul style="list-style-type: none">• Check wheater the FM antenna is well adjusted and fixed correctly.
No response from speaker	<ul style="list-style-type: none">• Restart the speaker by power Off and On.

DISPOSAL CONSIDERATIONS



If there is a legal regulation for the disposal of electrical and electronic devices in your country, this symbol on the product or on the packaging indicates that this product must not be disposed of with household waste. Instead, it must be taken to a collection point for the recycling of electrical and electronic equipment. By disposing of it in accordance with the rules, you are protecting the environment and the health of your fellow human beings from negative consequences. For information about the recycling and disposal of this product, please contact your local authority or your household waste disposal service.

This product contains batteries. If there is a legal regulation for the disposal of batteries in your country, the batteries must not be disposed of with household waste. Find out about local regulations for disposing of batteries. By disposing of them in accordance with the rules, you are protecting the environment and the health of your fellow human beings from negative consequences.

DECLARATION OF CONFORMITY



Manufacturer:
Chal-Tec GmbH, Wallstrasse 16, 10179 Berlin,
Germany.

Importer for Great Britain:
Chal-Tec UK limited
Unit 6 Riverside Business Centre
Brighton Road
Shoreham-by-Sea
BN43 6RE
United Kingdom

The complete declaration of conformity of the manufacturer can be found at the following link:
use.berlin/10031854

Estimado cliente:

Le felicitamos por la adquisición de este producto. Lea atentamente el siguiente manual y siga cuidadosamente las instrucciones de uso con el fin de evitar posibles daños. La empresa no se responsabiliza de los daños ocasionados por un uso indebido del producto o por haber desatendido las indicaciones de seguridad. Escanee el código QR para obtener acceso al manual de usuario más reciente y otra información sobre el producto:



ÍNDICE DE CONTENIDOS

Datos técnicos	36
Indicaciones de seguridad	37
Vista general del aparato	38
Uso	40
Funciones de radio	42
Funciones BT	44
Reiniciar el aparato	47
Instalación	48
Detección y reparación de anomalías	49
Indicaciones sobre la retirada del aparato	50
Declaración de conformidad	50

DATOS TÉCNICOS

Número de artículo	10031854, 10031855
Fuente de alimentación	
Entrada	100-240 V ~ 50-60 Hz
Salida	5 V / 1,5 A
Audio	
Potencia de salida	2 W (RMS) x 2 (4 Ohm)
Respuesta en frecuencia	80-16 000 Hz
Radio FM	
Respuesta de frecuencia	87,5-108 MHz
Memoria	40 emisoras
BT	
Perfil	A2DP, AVRCP, HSP
BT frecuencia	2402-2480 MHz
BT potencia de radiofrecuencia (max.)	5 dBm

INDICACIONES DE SEGURIDAD

- Este aparato no está indicado para niños. Los niños pequeños deberán estar vigilados.
- Este aparato está diseñado exclusivamente para uso doméstico y no es apto para uso comercial o industrial.
- No exponga el aparato a goteos ni salpicaduras de agua.
- No sitúe objetos con llama abierta, como velas, cerca del aparato.
- No cubra los orificios de ventilación con periódicos, manteles, cortinas o similar.
- Asegúrese de que el aparato presenta una posición estable.
- No coloque encima del aparato o cerca de él recipientes que contengan líquido, como jarrones.
- No utilice el aparato en lugares expuestos a la luz directa del sol, al polvo excesivo o a las vibraciones.
- No almacene el aparato en entornos húmedos durante un largo periodo de tiempo.
- No limpie el aparato con agua u otros líquidos.
- No cubra los orificios de ventilación.
- No introduzca cuerpos extraños en los orificios.
- No intente abrir el aparato usted mismo. En el interior no existen piezas que el usuario pueda reparar.
- Conserve el embalaje original.
- Mantenga a los niños lejos de las bolsas de plástico.

VISTA GENERAL DEL APARATO

Parte frontal y posterior

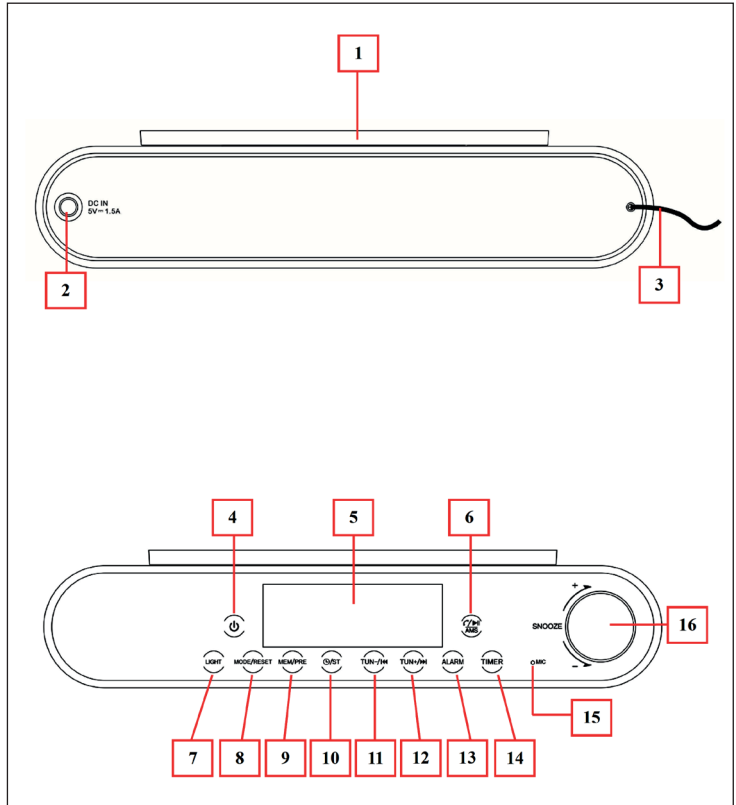

1 Soporte para la instalación	9 Botón PRE/MEM
2 Entrada	10 Botón RELOJ/ESTÉREO
3 Cable para la antena FM	11 Botón TUN- /Pista anterior
4 Botón POWER (ON/OFF)	12 Botón TUN+ /Siguiente pista
5 Pantalla	13 Botón ALARM (Alarma)
6 Teléfono, Reproducción/Pausa, Modo AMS	14 Botón TIMER (Temporizador)
7 Botón LIGHT (Luz)	15 Función «Manos libres»/Micrófono
8 Botón MODE/RESET (Modo/Reiniciar)	16 Regulador de volumen, Introducción, función Snooze (repetición)

Parte superior e inferior

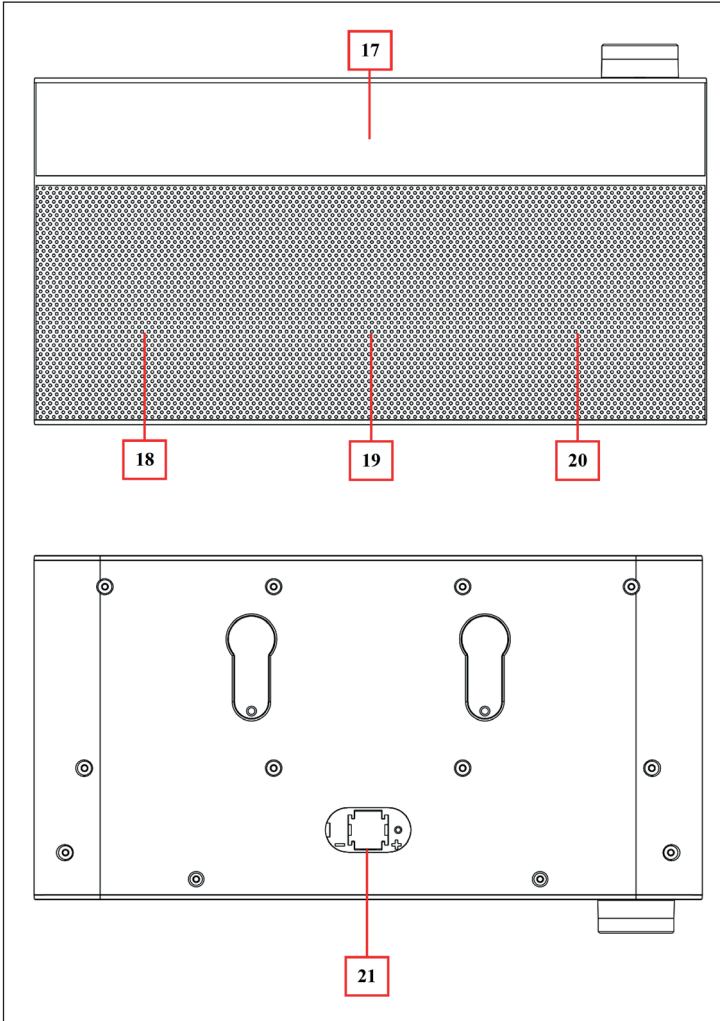

17 Barra de luz	20 Altavoz derecho
18 Altavoz izquierdo	21 Compartimento de pilas
19 Bajos	

USO

Inserte el cable de alimentación en la entrada (2) situada en el aparato y a continuación, introduzca la clavija en la toma de corriente.

Configurar la hora

- 1 Al conectar el aparato por primera vez, el reloj indicará [00:00], por lo que deberá ajustar la hora de forma manual.
- 2 Pulse brevemente el botón RELOJ (10) para configurar la hora.
- 3 La pantalla parpadeará indicando [24H] o [12H] durante 6 segundos. La configuración por defecto es [24H].
- 4 Gire el regulador (16) hacia [+] o [-] para elegir el formato de hora deseado:



- 5 Pulse el regulador para confirmar el formato elegido. Los dígitos de hora empezarán a parpadear.
- 6 Gire el regulador (16) hacia [+] o [-] para elegir la hora. Pulse el regulador para confirmar la hora introducida. Los dígitos de minutos empezarán a parpadear.
- 7 Gire el regulador (16) hacia [+] o [-] para elegir los minutos. Pulse el regulador para confirmar los minutos introducidos.
- 8 La configuración del reloj está

Nota: El aparato dispone de pilas de botón (LR44) que permiten visualizar la hora incluso si se produce un corte de electricidad. Cuando la pila se agote, no se mostrará la hora, sino [00:00], lo que indica que debe cambiar las pilas. Una vez cambiadas las pilas, la pantalla volverá a indicar la hora.

Configurar la alarma

- 1 Pulse brevemente el botón ALARM (13) para configurar la alarma. Empezará a parpadear el símbolo de Alarma 1. Si quiere configurar Alarma 2, pulse de nuevo el botón ALARM. Pulse varias veces el botón ALARM para cambiar entre Alarma 1 y 2.
- 2 Pulse el regulador (16) para confirmar la alarma elegida y cambiar a los dígitos de hora.
- 3 Gire el regulador (16) hacia [+] o [-] para elegir la hora. Pulse el regulador para confirmar la hora introducida. Los dígitos de minutos empezarán a parpadear.
- 4 Gire el regulador (16) hacia [+] o [-] para elegir los minutos. Pulse el regulador (16) para confirmar los minutos introducidos e ir al tono de alarma.
- 5 En la pantalla parpadeará el indicador [bu]. Gire el regulador (16) hacia [+] o [-] para elegir entre buzzer [bu] o tuner [tu] como tono de alarma.

 Buzzer (Piepton)

 Tuner (Radio)

- 6 Pulse brevemente el regulador para confirmar la elección.
- 7 La configuración de la alarma está finalizada y el símbolo de Alarma 1 se ilumina en la pantalla.

Tono de alarma

- Buzzer: A la hora elegida, el buzzer emite un pitido durante 5 minutos. Pulse brevemente el botón ALARM (13) para apagar la alarma.
- Tuner: A la hora elegida, se enciende automáticamente la radio FM. Pulse brevemente el botón POWER (4) para apagar la alarma.

Alarma dual

Repita los pasos descritos anteriormente para configurar a la vez Alarma 1 y Alarma 2. De este modo, creará una alarma dual.

Función Snooze (Repetición)

Cuando la alarma empiece a sonar, pulse brevemente el regulador (16) para que la alarma vuelva a sonar en 9 minutos. La pantalla mostrará el símbolo [Zz]. La función Snooze puede repetirse hasta 3 veces. Al encender el aparato mediante el botón POWER, se desactivará la función Snooze.

Desactivar la alarma

- 1 Pulse brevemente el botón ALARM. El símbolo de Alarma 1 parpadeará en la pantalla.
- 2 Vuelva a pulsar el botón de alarma para elegir cuál de las dos alarmas desea desactivar.
- 3 Cuando la alarma correspondiente parpadee, mantenga pulsado el botón ALARM durante 3 segundos para desactivar la alarma.

Configurar el temporizador de cocción

- 1 Pulse el botón TIMER (14) para abrir los ajustes del temporizador. La pantalla cambia al modo Temporizador. El símbolo de temporizador parpadeará y la pantalla mostrará [05] minutos.
- 2 Gire el regulador (16) hacia [+] o [-] para elegir la hora deseada entre 01-300 minutos.
- 3 Pulse brevemente el botón TIMER para confirmar la elección y cambiar la pantalla al modo usual. Cuando el temporizador inicie la cuenta regresiva, se iluminará el símbolo de temporizador en la pantalla.
- 4 Durante los últimos 30 segundos del temporizador, empezará a sonar un pitido.
- 5 Para apagar el temporizador activado, mantenga pulsado durante varios segundos el botón TIMER hasta que el símbolo de temporizador desaparezca de la pantalla.

Encender la luz

Pulse brevemente el botón LIGHT (7) para encender la luz. Pulse otra vez el botón para apagar la luz.

FUNCIONES DE RADIO

- Pulse el botón POWER (4) para encender la unidad y la radio. Pulse el botón POWER de nuevo para apagar la unidad.
- Cuando se entra en el modo FM por primera vez, la pantalla LED muestra el número de memoria «P01».

Usando la radio FM

- Asegúrese de que la antena de FM esté bien ajustada y fijada en una buena posición. Esto mejorará la recepción de la radio.
- Gire el mando (16) hacia [-] para reducir el volumen.
- Gire el mando (16) hacia [+] para aumentar el volumen.

Silencio de FM

- Si desea silenciar la radio, pulse brevemente el botón PHONE (6). El sonido está silenciado y la frecuencia de radio FM parpadea para indicarlo.
- Presione el botón TELEFÓNICO (6) de nuevo para cancelar el silencio.

AMS - Búsqueda y almacenamiento de estaciones automáticas

- Presione largo tiempo el botón AMS (6) para entrar en el modo AMS.
- La radio FM cambia al modo AMS y busca emisoras de radio. En la memoria de la emisora se almacenan frecuencias de emisión FM suficientemente fuertes.
- Cuando termine la búsqueda automática de emisoras, utilice los botones TUN+/TUN- para seleccionar la emisora deseada.

Nota: No se muestran las frecuencias, sólo los números preestablecidos de las emisoras de radio.

Encender y apagar la función de FM estéreo

- En algunos casos, la estación de radio FM receptora puede ser ruidosa debido a la mala recepción o a fuertes interferencias.
- Apaga la función de estéreo FM para remediar este problema.
- Cuando la emisora de radio FM receptora se transmite en FM estéreo, el indicador «ST» debe aparecer en la línea superior de la pantalla
- Para apagar la función de la radio FM, pulse brevemente el botón de reloj/ST (5) y el símbolo «ST» desaparecerá.
- Vuelva a pulsar el botón para volver a activar la función FM estéreo. El símbolo «ST» aparecerá de nuevo en la pantalla después de 2 segundos.

FUNCIONES BT

Cambiar entre los modos BT y FM

Al encender el aparato o al encontrarse en modo radio FM:

- Pulse brevemente el botón MODE (8) para cambiar del modo FM al modo BT. La pantalla cambia al modo BT y aparece el símbolo «BT».
- Cada breve pulsación al botón MODE permite cambiar entre los modos BT y FM.



Acoplar dispositivos con BT

- Al cambiar al modo BT, el aparato entra automáticamente en modo reconexión/acoplamiento.
- Active la función BT en su dispositivo BT (p. ej. teléfono inteligente o PC). El aparato se cambia automáticamente al modo búsqueda. Si la búsqueda no se inicia de forma automática, toque la función correspondiente para entrar manualmente al modo búsqueda.
- La radio de montaje bajo mueble debe aparecer en la lista de dispositivos con BT de su dispositivo externo como «KR-130». Seleccione el aparato en la lista para iniciar el acoplamiento (pairing). Tras varios segundos, su dispositivo móvil debe confirmar que los aparatos han sido conectados correctamente. En algunos casos, los dispositivos le piden que introduzca una contraseña. Si es así, escriba «0000».
- Si el acoplamiento se ha realizado con éxito, se emitirá un pitido y el símbolo «BT» dejará de parpadear.
- Ahora puede reproducir la música de su dispositivo móvil.

Desconectar dispositivos acoplados

- Mantenga pulsado durante varios segundos el botón Teléfono (6) para terminar directamente la conexión. Se emitirá una serie de sonidos para señalar esta función.
- También puede seleccionar «Desconectar» en el menú de la lista de dispositivos emparejados de su dispositivo móvil.
- En este caso, la radio de montaje bajo mueble emparejada cambia tras unos segundos al modo «Searching/Pairing» (Buscar/Acoplar) y emite una serie de sonidos. El símbolo «BT» empezará a parpadear.
- Ahora, puede acoplar el aparato con un dispositivo nuevo o apagar el altavoz BT.

Buscar el último dispositivo emparejado

- Cada vez que encienda el aparato y cambie al modo BT, este buscará el último dispositivo emparejado que aún esté almacenado.
- El aparato intentará conectarse a dicho dispositivo móvil (si este tiene BT activado y se encuentra dentro del rango de alcance).
- Si tras unos segundos no encuentra ningún dispositivo, el aparato cambiará automáticamente al modo acoplamiento.
- Ahora, puede acoplar el aparato con un dispositivo nuevo.

Establecer conexión BT con un dispositivo nuevo

- Al encontrarse en modo BT-Connected (BT conectado), puede poner en cualquier momento el aparato en modo búsqueda para emparejarlo con un dispositivo nuevo.
- Mantenga pulsado durante varios segundos el botón Teléfono (6) para terminar directamente la conexión. Se emitirá una serie de sonidos para señalar esta función. El símbolo «BT» dejará de parpadear.
- Ahora, puede conectarse a un dispositivo móvil nuevo.

Reproducir música a través de BT

Desde el dispositivo móvil con BT:

- Seleccione el menú de reproducción en su dispositivo móvil y elija la canción que quiere reproducir ya sea mediante la lista de reproducción o los botones TUN+/TUN-. Pulse el botón PLAY (6) para reproducir la pista.
- Ajuste el volumen mediante el regulador (16) o a través de su dispositivo móvil.

Desde el altavoz con BT:

- Durante la reproducción de la canción pulse el botón Teléfono (6) para pausar la reproducción. Pulse otra vez el botón para continuar con la reproducción.
- Gire el regulador (16) hacia [-] para reducir el volumen.
- Gire el regulador (16) hacia [+] para aumentar el volumen.
- El volumen se regula entre «U00» y «U30».
- Pulse TUN- para reproducir la pista anterior.
- Pulse TUN+ para reproducir la siguiente pista.

Función Manos libres

- Si recibe una llamada mientras el aparato se encuentra en modo de reproducción vía BT, sonará el tono de llamada y la música se detendrá de forma automática.
- Mantenga pulsado durante varios segundos el botón Teléfono (6) para rechazar la llamada.
- Pulse brevemente el botón Teléfono (6) para aceptar la llamada.
- Ahora, la radio de montaje bajo mueble se encuentra en modo manos libres.
- Vuelva a pulsar brevemente el botón Teléfono (6) para terminar la llamada. A continuación, se renovará la reproducción de la pista pausada.

Nota: Para una mayor eficacia, dirija su voz hacia el orificio de micrófono (15) estando a 30-60 cm de distancia.

Llamar al último número marcado

Para volver a marcar el último número almacenado en la radio de montaje bajo mueble (incluso si el aparato se encuentra en modo reproducción):

- Pulse dos veces el botón Teléfono (6) para cambiar al modo rellamada. La música que se estaba reproduciendo se detendrá y el aparato se cambiará al modo manos libres.
- Vuelva a pulsar brevemente el botón Teléfono (6) para terminar la llamada.

Nota: Asegúrese de que su teléfono dispone de función rellamada, ya que, de lo contrario, no podrá utilizar esta función.

REINICIAR EL APARATO

En algunos casos, el aparato puede bloquearse y deberá reiniciarse. Para reiniciar el aparato:

- Mantenga pulsado durante 8 segundos el botón RESET (8) para reiniciar el aparato.
- La pantalla indicará «F001» (como ejemplo) para señalar que el aparato se ha reiniciado. Todas las configuraciones anteriores se borrarán y se establecerán los ajustes predeterminados.
- El aparato volverá al modo reloj. La pantalla mostrará [0:00]. Deberá configurar la hora de forma manual.
- Las emisoras almacenadas también se eliminarán durante el reinicio.

INSTALACIÓN

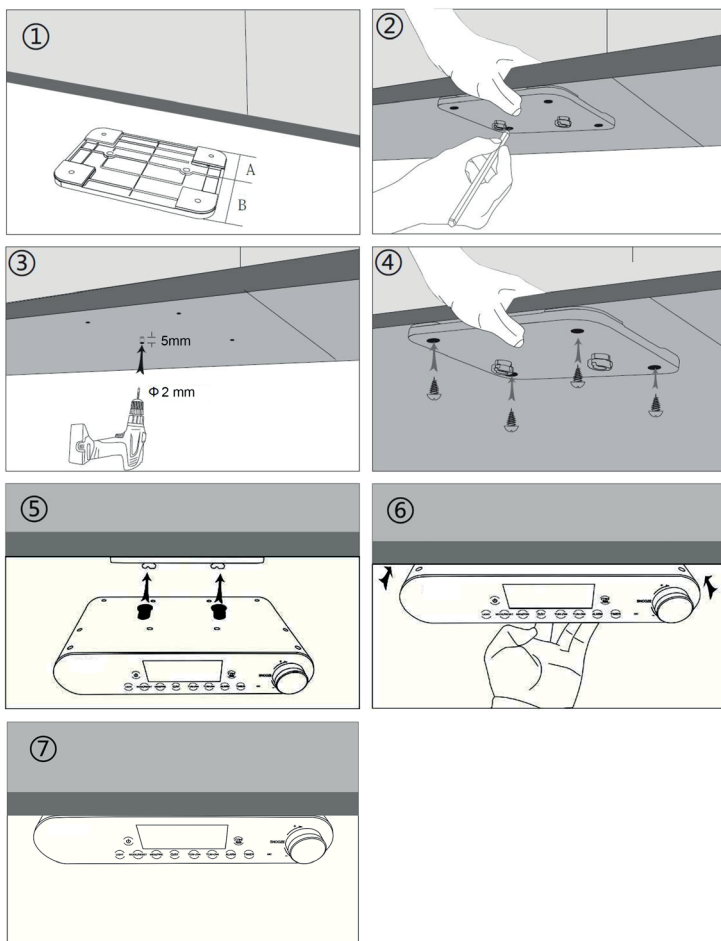

DETECCIÓN Y REPARACIÓN DE ANOMALÍAS

No hay corriente	<ul style="list-style-type: none"> • Asegúrese de que la clavija DC del adaptador AC-DC esté bien introducida en el enchufe DC del aparato principal. • Asegúrese de que el adaptador de red AC-DC esté bien introducido en la toma de corriente.
No hay sonido	<ul style="list-style-type: none"> • Compruebe el volumen del altavoz en el aparato principal o en el dispositivo móvil. • Asegúrese de que ha seleccionado la fuente correcta para el modo. • Asegúrese de que el aparato con BT se encuentre dentro del rango de alcance. • Compruebe que la radio esté conectada al dispositivo móvil vía BT. • Compruebe que la radio esté visualizada en su dispositivo móvil como conectada.
No se leen las emisoras de radio	<ul style="list-style-type: none"> • Compruebe si la antena de FM está bien ajustada y fijada correctamente.
El altavoz no funciona	<ul style="list-style-type: none"> • Apague y vuelva a encender el altavoz.

INDICACIONES SOBRE LA RETIRADA DEL APARATO



Si en su país existe una disposición legal relativa a la eliminación de aparatos eléctricos y electrónicos, este símbolo estampado en el producto o en el embalaje advierte que no debe eliminarse como residuo doméstico. En lugar de ello, debe depositarse en un punto de recogida de reciclaje de aparatos eléctricos y electrónicos. Una gestión adecuada de estos residuos previene consecuencias potencialmente negativas para el medio ambiente y la salud de las personas. Puede consultar más información sobre el reciclaje y la eliminación de este producto contactando con su administración local o con su servicio de recogida de residuos.

Este producto contiene baterías. Si en su país existe una disposición legal relativa a la eliminación de baterías, estas no deben eliminarse como residuo doméstico. Infórmese sobre la normativa vigente relacionada con la eliminación de baterías. Una gestión adecuada de estos residuos previene consecuencias potencialmente negativas para el medio ambiente y la salud de las personas.

DECLARACIÓN DE CONFORMIDAD

**Fabricante:**

Chal-Tec GmbH, Wallstraße 16, 10179 Berlín, Alemania.

Importador para Gran Bretaña:

Chal-Tec UK limited
Unit 6 Riverside Business Centre
Brighton Road
Shoreham-by-Sea
BN43 6RE
United Kingdom

Puede descargar la declaración de conformidad completa del fabricante en el siguiente enlace: [use. berlin/10031854](https://www.chaltec.com/berlin/10031854)

Cher client,

Toutes nos félicitations pour l'acquisition de ce nouvel appareil. Veuillez lire attentivement les instructions suivantes de branchement et d'utilisation afin d'éviter d'éventuels dommages. Le fabricant ne saurait être tenu pour responsable des dommages dus au non-respect des consignes de sécurité et à la mauvaise utilisation de l'appareil. Scannez le QR-Code pour accéder à la dernière version du mode d'emploi et à d'autres informations concernant le produit:



SOMMAIRE

Fiche technique	52
Consignes de sécurité	53
Aperçu de l'appareil	54
Utilisation	56
Fonctions radio	58
Fonctions BT	60
Réinitialiser l'appareil	63
Installation	64
Dépannage	65
Informations sur le recyclage	66
Déclaration de conformité	66

FICHE TECHNIQUE

Numéro d'article	10031854, 10031855
Alimentation	
Entrée	100-240 V ~ 50-60 Hz
Sortie	5 V / 1.5 A
Audio	
Puissance de sortie	2 W (RMS) x 2 (4 ohms)
Plage de fréquences	80-16.000 Hz
Radio FM	
Plage de fréquences	87,5-108 MHz
Mise en mémoire	40 stations
BT	
Profil	A2DP, AVRCP, HSP
BT fréquence	2402-2480 MHz
BT puissance de radiofréquence (max.)	5 dBm

CONSIGNES DE SÉCURITÉ

- Cet appareil n'est pas destiné à être utilisé par des enfants. Les jeunes enfants doivent être surveillés.
- Cet appareil est exclusivement prévu pour un usage domestique et non pour une utilisation professionnelle ou industrielle.
- N'exposez pas l'appareil à l'eau ni aux éclaboussures.
- Ne posez aucune source de flamme libre sur l'appareil comme des bougies par exemple.
- Ne pas gêner la circulation de l'air par les ouvertures d'aération de l'appareil avec des journaux, nappes, rideaux etc.
- Assurez-vous que l'appareil soit posé de façon stable.
- Ne posez sur l'appareil ou à proximité aucun récipient contenant de l'eau comme des vases.
- N'utilisez pas cet appareil dans les lieux exposés à l'ensoleillement direct, aux vibrations, ou très poussiéreux.
- Ne rangez pas l'appareil durablement dans un endroit humide.
- Ne nettoyez pas l'appareil à l'eau ou avec d'autres liquides.
- N'obstruez pas les ouvertures d'aération.
- N'insérez aucun corps étranger dans les ouvertures d'aération.
- N'essayez pas d'ouvrir vous-même l'appareil. Aucune pièce intérieure n'a besoin d'entretien.
- Il est recommandé de conserver l'emballage d'origine.
- Assurez-vous que les enfants n'aient aucun accès aux sachets plastique.

APERÇU DE L'APPAREIL

Face avant et face arrière

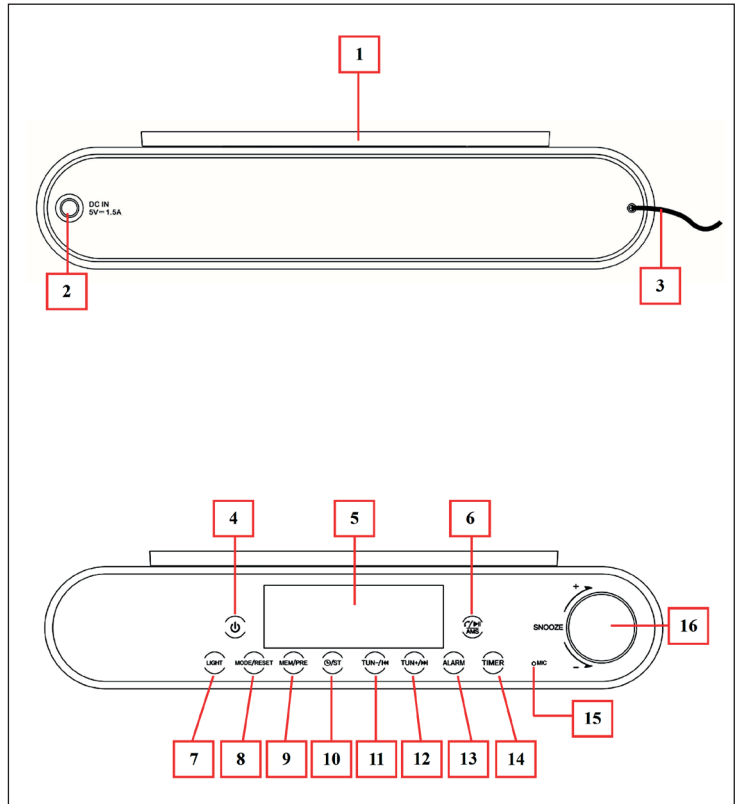

1 Support de montage	9 Touche PRE/MEM
2 Entrée d'alimentation	10 Touche HEURE /STEREO
3 Câble d'antenne FM	11 TUN- / titre précédent
4 Touche POWER	12 TUN+ / titre suivant
5 Écran	13 Touche ALARME
6 Téléphone, Play/Pause, Auto Memory Stations	14 Touche TIMER
7 Touche ECLAIRAGE.	15 Fonction mains libres / micro
8 Touche MODE/RESET	16 Réglage du volume, touche de saisie, fonction Snooze

Face supérieure et face inférieure

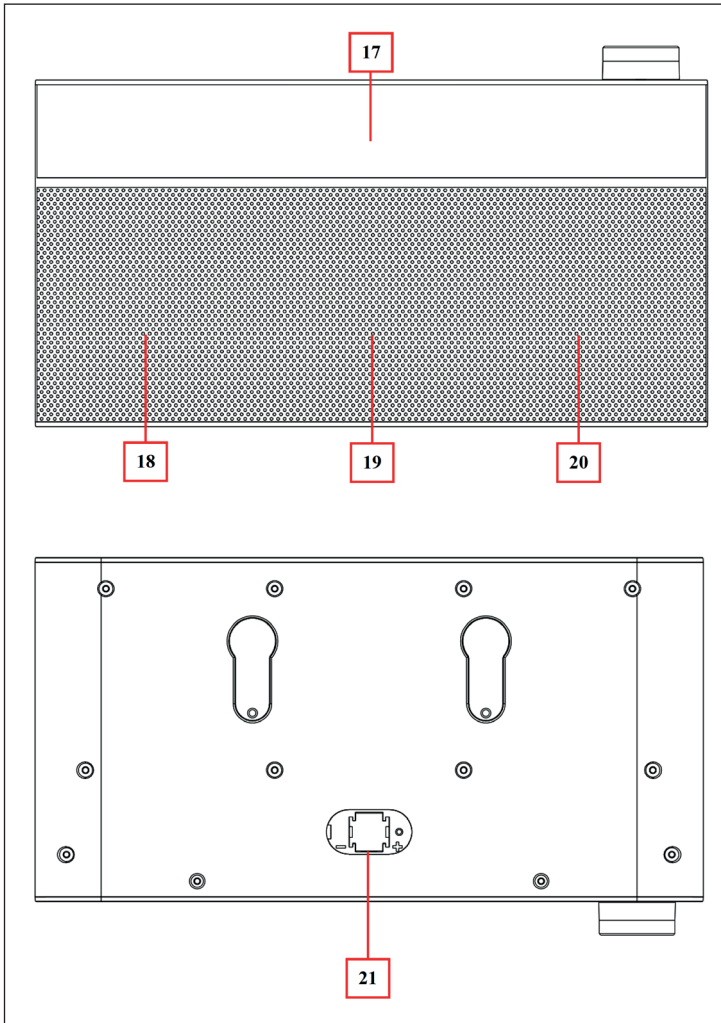

17 Bandeau lumineux	20 Enceinte droite
18 Enceinte gauche	21 Compartiment des piles
19 Basses	

UTILISATION

Branchez l'adaptateur secteur dans l'entrée d'alimentation (2) de l'appareil et branchez ensuite la fiche dans la prise.

Réglage de l'heure

- 1 Lorsque vous branchez l'appareil pour la première fois, l'heure affiche [00:00]. Vous devez régler l'heure manuellement.
- 2 Appuyez brièvement sur la touche HEURE (10) pour régler l'heure.
- 3 L'écran clignote et affiche pendant 6 secondes [24H] ou [12H]. Le réglage par défaut est [24H].
- 4 Tournez le bouton de réglage (16) vers [+] ou [-] pour sélectionner le format d'affichage de l'heure désiré :



- 5 Appuyez sur le bouton de réglage pour confirmer le format choisi. L'affichage des heures clignote.
- 6 Tournez le bouton de réglage (16) vers [+] ou [-] pour régler l'heure actuelle. Appuyez sur le bouton de réglage pour confirmer votre saisie. L'affichage des minutes clignote.
- 7 Tournez le bouton de réglage (16) vers [+] ou [-] pour régler les minutes. Appuyez sur le bouton de réglage pour confirmer votre saisie.
- 8 Vous avez terminé le réglage de l'heure et l'écran affiche l'heure courante.

Remarque : L'appareil est équipé d'une pile bouton (LR44) qui permet de conserver l'heure juste même en cas de panne de courant. Lorsque la pile est usée, l'heure n'est plus conservée. Dans ce cas, l'écran affiche [00:00] et vous signale de cette façon que vous devez remplacer la pile bouton. Puis, vous devrez à nouveau régler l'heure.

Réglage de l'alarme

- 1 Appuyez brièvement sur la touche ALARME (13) pour ouvrir les réglages de l'alarme. L'icône de l'alarme 1 clignote. Si vous souhaitez régler l'alarme 2, appuyez de nouveau sur la touche ALARM. Appuyez brièvement plusieurs fois sur la touche ALARM pour basculer entre Alarme 1 et 2.
- 2 Appuyez sur le bouton de réglage (16) pour confirmer l'alarme choisie et pour passer à l'affichage des heures.
- 3 Tournez le bouton de réglage (16) vers [+] ou [-] pour régler les heures. Appuyez sur le bouton de réglage pour confirmer votre saisie. L'affichage des minutes clignote.
- 4 Tournez le bouton de réglage (16) vers [+] ou [-] pour régler les minutes. Appuyez sur le bouton de réglage pour confirmer votre saisie et pour modifier le signal de l'alarme.
- 5 L'affichage [bu] clignote à l'écran. Tournez le bouton de réglage (16) vers [+] ou [-] pour sélectionner Buzzer [bu] ou Tuner [tu] comme source pour l'alarme.

 Buzzer (bip)

 Tuner (Radio)

- 6 Appuyez brièvement sur le bouton de réglage (16) pour confirmer votre choix.
- 7 Vous avez terminé le réglage de l'alarme et l'icône Alarme 1 s'allume à l'écran.

Sources pour l'alarme

- Buzzer : à l'heure programmée pour l'alarme, le buzzer émet des bips pendant 5 minutes. Appuyez brièvement sur la touche ALARME (13) pour éteindre l'alarme.
- Tuner : à l'heure programmée pour l'alarme, la radio FM démarre automatiquement. Appuyez brièvement sur la touche POWER (4) pour éteindre la radio.

Alarme double

Répétez les étapes ci-dessus pour régler simultanément les alarme 1 et alarme 2. Vous avez ainsi une alarme double par sécurité.

Fonction snooze

Lorsque l'alarme retenti, vous pouvez appuyez brièvement sur le bouton de réglage (16) pour faire sonner l'alarme à nouveau au bout de 9 minutes. L'écran affiche le symbole [Zz]. La fonction snooze peut être utilisée jusqu'à 3 fois de suite. Dès que vous allumez l'appareil avec la touche POWER, la fonction snooze est désactivée.

Désactiver l'alarme

- 1 Appuyez brièvement sur la touche ALARM, le symbole de l'alarme 1 clignote à l'écran.
- 2 Appuyez de nouveau sur la touche alarme pour choisir laquelle des deux alarmes vous voulez désactiver.
- 3 Lorsque l'alarme correspondante clignote, maintenez la touche ALARM pendant 3 secondes pour désactiver l'alarme.

Réglage de la minuterie de cuisson

- 4 Appuyez sur la touche TIMER (14) pour ouvrir les réglages de la minuterie. L'écran passe en mode minuterie. Le symbole de la minuterie clignote et l'écran affiche [05] minutes.
- 5 Tournez le bouton de réglage (16) vers [+] ou [-] pour régler la durée voulue entre 01-300 minutes.
- 6 Appuyez brièvement sur la touche TIMER pour confirmer votre choix, puis l'écran retourne à l'affichage normal. Pendant le compte à rebours de la minuterie, le symbole Timer reste allumé à l'écran.
- 7 30 secondes avant la fin de la durée programmée, un bip retentit.
- 8 Pour éteindre la minuterie active, appuyez longuement sur la touche TIMER, jusqu'à ce que le symbole Timer s'éteigne sur l'écran.

Allumer l'éclairage

Appuyez brièvement sur la touche LIGHT (7) pour allumer le bandeau lumineux. Appuyez de nouveau sur la touche pour éteindre le bandeau lumineux.

FONCTIONS RADIO

- Appuyez sur la touche POWER (4) pour allumer l'appareil et la radio. Appuyez à nouveau sur la touche POWER pour éteindre l'appareil.
- Lorsque vous entrez en mode FM pour la première fois, l'écran LED affiche le numéro de mémoire « P01 ».

Utilisation de la radio FM

- Assurez-vous que l'antenne FM est bien réglée et fixée dans une bonne position. Cela permettra d'améliorer la réception radio.
- Tournez le bouton (16) vers [-] pour réduire le volume.
- Tournez le bouton (16) vers [+] pour augmenter le volume.

FM mute

- Si vous souhaitez mettre la radio en sourdine, appuyez brièvement sur la touche phone (6). Le son est coupé et la fréquence radio FM clignote pour l'indiquer.
- Appuyez à nouveau sur la touche Téléphone (6) pour annuler la mise en sourdine.

AMS - recherche et stockage automatique des stations

- Appuyez longuement sur le bouton AMS (6) pour entrer en mode AMS.
- La radio FM passe en mode AMS et recherche les stations de radio. Des fréquences de diffusion FM suffisamment puissantes sont stockées dans la mémoire de la station.
- Lorsque la recherche automatique de station est terminée, utilisez les boutons TUN+/TUN- pour sélectionner la station souhaitée.

Note : aucune fréquence n'est affichée, seulement les numéros préétablis des stations de radio.

Activation et désactivation de la fonction stéréo FM

- Dans certains cas, la station de radio FM réceptrice peut être bruyante en raison d'une mauvaise réception ou de fortes interférences.
- Désactivez la fonction stéréo FM pour remédier à ce problème.
- Lorsque la station de radio FM réceptrice est diffusée en FM stéréo, l'indicateur « ST » doit apparaître sur la ligne supérieure de l'écran.
- Pour éteindre la fonction stéréo FM, appuyez brièvement sur la touche horloge/st (5) et le symbole « ST » disparaît.
- Appuyez à nouveau sur le bouton pour réactiver la fonction stéréo FM. Le symbole « ST » réapparaît à l'écran après 2 secondes.

FONCTIONS BT

Passer du mode BT au mode FM

Lorsque vous venez d'allumer l'appareil ou que vous vous trouvez en mode radio FM :

- Appuyez brièvement sur la touche MODE (8) pour passer du mode FM au mode BT. L'écran passe en mode BT et le symbole « BT » apparaît.
- Un bref appui sur la touche MODE vous permet à tout moment de changer de mode entre BT et FM.



Connexion d'appareil BT

- Lorsque vous passez en mode BT, l'appareil passe automatiquement mode reconnexion ou appariement.
- Activez ensuite la fonction BT sur votre appareil BT (par ex smartphone ou PC). L'appareil passe automatiquement en mode recherche. Si la recherche ne démarre pas automatiquement, cliquez sur le choix correspondant pour accéder au mode de recherche manuelle.
- Sur votre appareil externe, la radio à encastrer doit apparaître dans la liste des appareils BT sous le nom « KR-130 ». Choisissez l'appareil dans la liste d'appariement (Pairing). Quelques secondes plus tard vous devriez voir apparaître sur votre appareil mobile la confirmation de la connexion réussie des deux appareils (connected). Sur certains appareils BT, il est possible que vous deviez entrer « 0000 » comme mot de passe de connexion.
- Lorsque l'appariement a été effectué avec succès, un bip retentit et le symbole « BT » passe de l'état clignotant à allumé en continu.
- Vous pouvez maintenant lire e la musique sur votre appareil mobile.

Déconnexion d'un appareil

- Appuyez longuement sur la touche Téléphone (6) pour libérer la connexion directement. Une série de bips retentit pour vous le signaler.
- Vous pouvez aussi choisir « Disconnect » (déconnecter) dans le menu de la liste des appareils BT appariés sur votre appareil mobile.
- Dans ce cas, la radio encastrée appariée retourne quelques secondes après en mode « Searching / Pairing » (recherche / appariement) et une série de bips retentit. Le symbole « BT » retourne de l'état allumé en continu à clignotant.
- Vous pouvez maintenant établir la connexion avec un autre appareil mobile ou bien éteindre l'enceinte BT.

Recherche du dernier appareil connecté

- Chaque fois que vous allumez l'appareil et que vous passez en mode BT, le dernier appareil mobile connecté qui se trouve encore en mémoire est automatiquement recherché.
- L'appareil essaie d'abord de rétablir la connexion avec cet appareil (s'il se trouve en mode recherche BT et à portée de connexion).
- Si aucun appareil n'est détecté au bout de quelques secondes, l'appareil passe automatiquement en mode appariement.
- Vous pouvez maintenant établir la connexion avec un autre appareil mobile.

Établir une connexion BT avec un nouvel appareil

- En mode BT-Connected (connecté) vous pouvez à tout moment passer en mode recherche BT pour établir une connexion avec un nouvel appareil.
- Appuyez longuement sur la touche Téléphone (6) pour libérer directement un appel. Une série de bips retentit pour vous en informer. Le symbole « BT » passe de clignotant à allumé en continu.
- Vous pouvez maintenant établir la connexion avec un autre appareil mobile.

Lecture de musique par BT

Sur l'appareil mobile BT :

- Passez en menu lecture sur votre appareil mobile et choisissez un titre à lire, soit dans la Playliste soit en utilisant les touches TUN+/TUN-.
- Appuyez ensuite sur la touche PLAY (6) pour lire le titre.
- Réglez le volume avec le bouton de réglage (16) ou depuis votre appareil BT.

Sur l'enceinte BT :

- Pendant la lecture de musique, appuyez sur la touche Téléphone (6) pour mettre en pause la lecture. Appuyez à nouveau sur la touche pour poursuivre la lecture.
- Tournez le bouton de réglage (16) vers [-] pour diminuer le volume.
- Tournez le bouton de réglage (16) vers [+] pour augmenter le volume.
- Vous pouvez régler le volume de « U00 » à « U30 ».
- Appuyez sur TUN- pour lire le titre précédent.
- Appuyez sur TUN+, pour lire le titre suivant.

Fonction mains libres

- Si vous recevez un appel pendant que l'appareil est en mode de lecture de musique par BT, une sonnerie retentit et la musique des met en pause automatiquement.
- Appuyez longuement sur la touche Téléphone (6) pour rejeter l'appel.
- Appuyez brièvement sur la touche Téléphone (6) pour prendre l'appel.
- La radio encastree appariée se trouve maintenant en mode mains libres.
- Appuyez de nouveau brièvement sur la touche Téléphone, pour raccrocher. La lecture de la musique mise en pause reprend automatiquement.

Remarque : Pour obtenir les meilleures performances, parlez à une distance de 30 à 60 cm en direction de l'ouverture du micro (15).

Rappel du dernier numéro

Pour rappeler le dernier numéro de la radio appariée (même lorsque l'appareil se trouve en mode de lecture de musique):

- Appuyez deux fois sur la touche Téléphone (6) pour passer en mode rappel du dernier numéro. La musique en cours de lecture est mise en pause et l'appareil passe en mode mains libres pour le rappel du dernier numéro.
- Appuyez de nouveau brièvement sur la touche Téléphone (6) pour raccrocher.

Remarque : assurez-vous que votre téléphone mobile dispose d'une fonction de rappel du dernier numéro, faute de quoi vous ne pouvez pas utiliser cette fonction.

RÉINITIALISER L'APPAREIL

Dans certains cas l'appareil peut geler, et doit alors être réinitialisé. Pour réinitialiser l'appareil :

- Appuyez 8 secondes sur la touche RESET (8) pour réinitialiser l'appareil.
- L'écran affiche « F001 » (par exemple), pour signaler que l'appareil est sur le point d'être réinitialisé. Tous les précédents réglages seront effacés et les paramètres d'usine rétablis.
- L'appareil passe ensuite en mode d'affichage de l'heure. L'écran affiche [00:00]. Vous devez à nouveau régler l'heure manuellement.
- Les emplacements mémoire et les stations mémorisées sont également perdus lors d'un Reset.

INSTALLATION

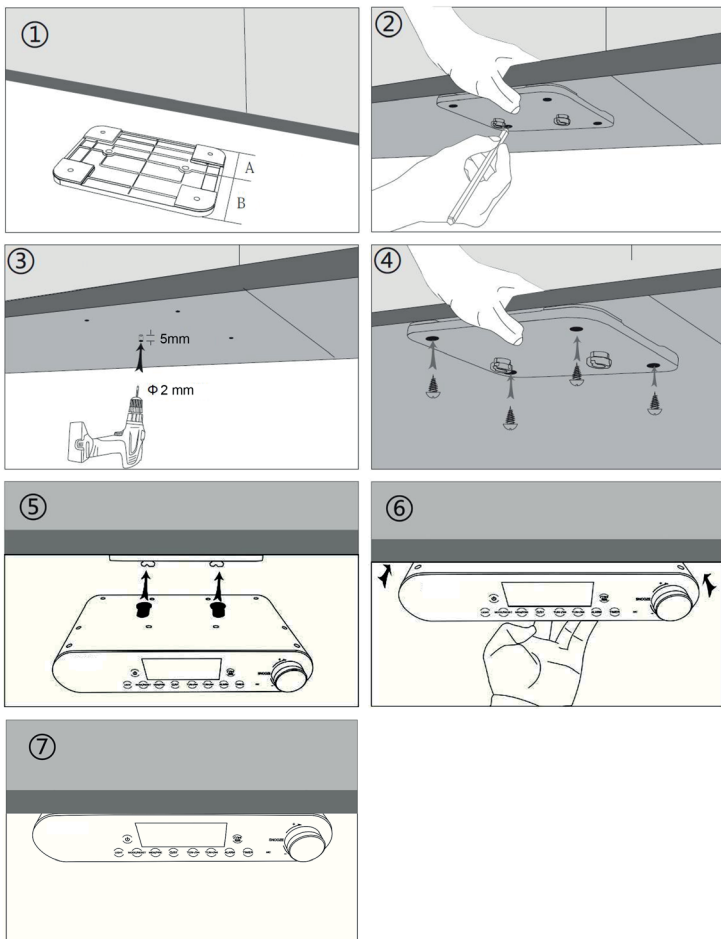

DÉPANNAGE

Pas de courant	<ul style="list-style-type: none">• Vérifiez que la fiche DC de l'adaptateur AC–DC est bien branchée dans la prise DC de l'appareil principal.• Vérifiez que l'adaptateur AC–DC est bien branché dans la prise de courant.
Pas de son	<ul style="list-style-type: none">• Vérifiez que le volume de l'appareil principal ou de l'appareil mobile n'est pas réglé au minimum.• Assurez-vous que vous avez sélectionné la bonne source pour le mode utilisé.• Assurez-vous que votre appareil BT est bien à portée de réception.• Vérifiez que l'appareil BT est bien apparié avec votre appareil mobile.• Vérifiez que l'appareil BT est bien affiché dans la liste des appareils connectés.
Aucune station	<ul style="list-style-type: none">• Vérifiez si l'antenne FM est bien réglée et fixée correctement.
L'enceinte ne répond pas	<ul style="list-style-type: none">• Eteignez et rallumez l'enceinte.

INFORMATIONS SUR LE RECYCLAGE



S'il existe une réglementation pour l'élimination ou le recyclage des appareils électriques et électroniques dans votre pays, ce symbole sur le produit ou sur l'emballage indique que cet appareil ne doit pas être jeté avec les ordures ménagères. Vous devez le déposer dans un point de collecte pour le recyclage des équipements électriques et électroniques.

La mise au rebut conforme aux règles protège l'environnement et la santé de vos semblables des conséquences négatives. Pour plus d'informations sur le recyclage et l'élimination de ce produit, veuillez contacter votre autorité locale ou votre service de recyclage des déchets ménagers.

Ce produit contient des piles. S'il existe une réglementation pour l'élimination ou le recyclage des piles dans votre pays, vous ne devez pas les jeter avec les ordures ménagères. Renseignez-vous sur les dispositions locales relatives à la collecte des piles usagées. La mise au rebut conforme aux règles protège l'environnement et la santé de vos semblables des conséquences négatives.

DÉCLARATION DE CONFORMITÉ



Fabricant :

Chal-Tec GmbH, Wallstraße 16, 10179 Berlin, Allemagne.

Importateur pour la Grande Bretagne :

Chal-Tec UK limited
Unit 6 Riverside Business Centre
Brighton Road
Shoreham-by-Sea
BN43 6RE
United Kingdom

La déclaration complète de conformité du fabricant est accessible par le lien suivant :
use.berlin/10031854

Gentile cliente,

La ringraziamo per aver acquistato il dispositivo. La preghiamo di leggere attentamente le seguenti istruzioni per l'uso e di seguirle per evitare possibili danni tecnici. Non ci assumiamo alcuna responsabilità per danni scaturiti da una mancata osservazione delle avvertenze di sicurezza e da un uso improprio del dispositivo. Scansionare il codice QR seguente, per accedere al manuale d'uso più attuale e per ricevere informazioni sul prodotto.



INDICE

Dati tecnici	68
Avvertenze di sicurezza	69
Descrizione del prodotto	70
Utilizzo	72
Funzioni radio	74
Funzioni BT	76
Resettare il dispositivo	79
Montaggio	80
Ricerca e correzione degli errori	81
Avviso di smaltimento	82
Dichiarazione di conformità	82

DATI TECNICI

Numero articolo	10031854, 10031855
Alimentazione	
Ingresso	100-240 V ~ 50-60 Hz
Uscita	5 V / 1.5A
Audio	
Potenza in uscita	2 W (RMS) x 2 (4 Ohm)
Risposta in frequenza	80-16.000 Hz
Radio FM	
Intervallo di frequenza	87,5-108 MHz
Emittenti in memoria	40 stazioni
BT	
Profili	A2DP, AVRCP, HSP
BT frequenza	2402-2480 MHz
BT potenza a radiofrequenza (max.)	5 dBm

AVVERTENZE DI SICUREZZA

- Questo dispositivo non è adatto per essere utilizzato da bambini. Tenere i bambini sempre sotto controllo.
- Questo dispositivo è progettato solo per uso domestico e non per utilizzo commerciale o industriale.
- Non sottoporre il dispositivo a gocce o spruzzi d'acqua.
- Non posizionare fiamme libere sopra al dispositivo, come ad es. candele.
- L'afflusso d'aria non deve essere impedito coprendo le prese d'aria con giornali, tovaglie o tende.
- Assicurarsi che il dispositivo sia in una posizione stabile.
- Non posizionare sopra o vicino al dispositivo contenitori con acqua, come ad es. vasi.
- Non utilizzare il dispositivo in luoghi dove è sottoposto a diretta luce solare, polvere eccessiva o intemperie.
- Non tenere il dispositivo in luoghi umidi per lungo tempo.
- Non pulire il dispositivo con acqua o altri liquidi.
- Non coprire le prese d'aria.
- Non inserire oggetti estranei nelle prese d'aria.
- Non cercare di aprire il dispositivo autonomamente. All'interno non si trovano componenti che necessitano manutenzione.
- Si consiglia di conservare l'imballaggio originale.
- Impedire che i bambini abbiano accesso a sacchetti di plastica.

DESCRIZIONE DEL PRODOTTO

Fronte e retro

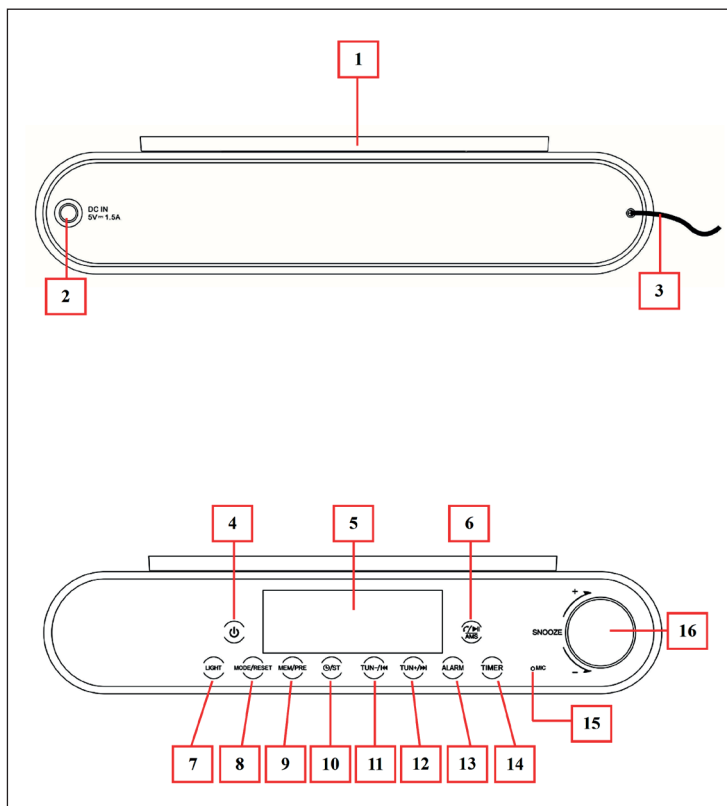

1 Supporto per installazione	9 Tasto PRE/MEM
2 Ingresso alimentazione	10 Tasto OROLOGIO/STEREO
3 Cavo per antenna FM	11 TUN-/Titolo precedente
4 Tasto POWER	12 TUN+/Titolo successivo
5 Display	13 Tasto ALARM
6 Telefono, Play/Pause, Auto Memory Station	14 Tasto TIMER
7 Tasto LUCE	15 Funzione viva voce/microfono
8 Tasto MODE/RESET	16 Tasto di regolazione volume, inserimento, funzione snooze

Lato superiore e inferiore

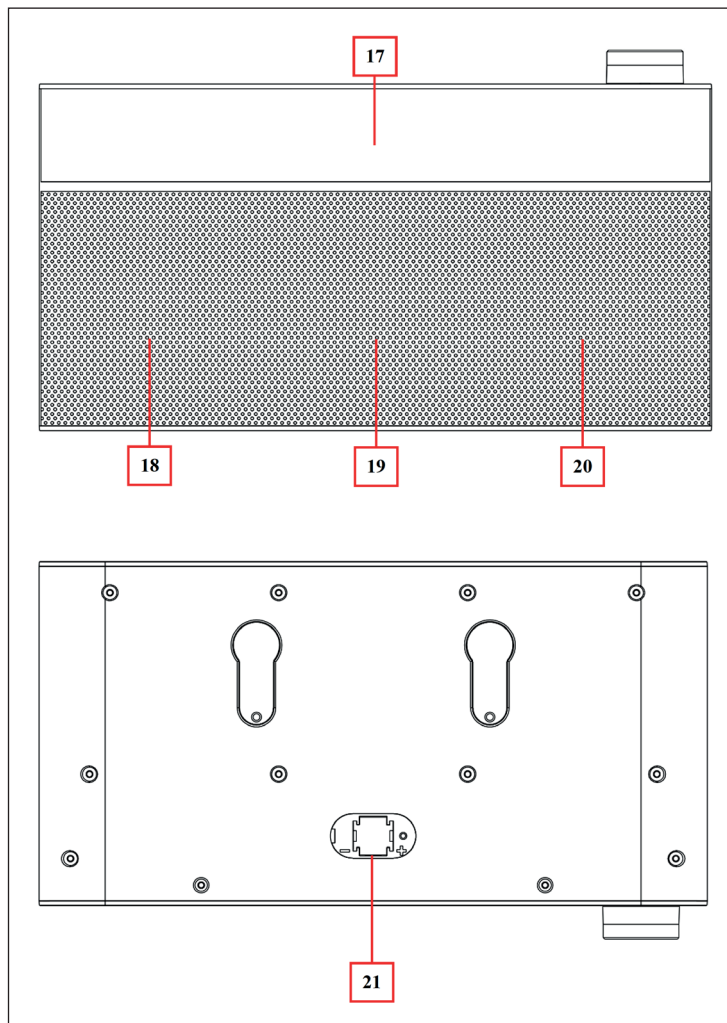

17 Barra luminosa	20 Altoparlante destro
18 Altoparlante sinistro	21 Vano pile
19 Basso	

UTILIZZO

Inserire il trasformatore nell'ingresso di alimentazione (2) e collegare la spina alla presa della corrente.

Impostare l'ora

- 1 Quando si collega il dispositivo per la prima volta, l'orologio indica [00:00]. È necessario impostare l'ora manualmente.
- 2 Premere brevemente il tasto OROLOGIO (10) per impostare l'ora.
- 3 Il display lampeggia e mostra per 6 secondi [24H] o [12H]. Il formato [24H] è preimpostato.
- 4 Ruotare la manopola (16) in direzione [+] o [-] per selezionare il formato desiderato:



- 5 Premere la manopola per confermare il formato selezionato. L'indicazione dell'ora lampeggia.
- 6 Ruotare la manopola (16) in direzione [+] o [-] per impostare le ore. Premere la manopola per confermare l'ora. L'indicazione dei minuti lampeggia.
- 7 Ruotare la manopola (16) in direzione [+] o [-] per impostare i minuti. Premere la manopola per confermare i minuti.
- 8 L'impostazione dell'ora è terminata e il display mostra l'ora attuale.

Avvertenza: il dispositivo è dotato di una pila a bottone (LR44), che serve a mantenere l'ora in memoria anche in caso di blackout. Quando la pila è scarica, l'ora non viene più tenuta in memoria. In questo caso il display mostra [00:00] e segnala la necessità di sostituire la pila. In seguito è necessario impostare nuovamente l'ora.

Impostare la sveglia

- 1 Premere brevemente il tasto ALARM (13) per aprire le impostazioni della sveglia. Il simbolo per Sveglia 1 lampeggia. Se si desidera impostare Sveglia 2, premere di nuovo il tasto ALARM. Premere più volte il tasto ALARM per passare da Sveglia 1 a Sveglia 2.
- 2 Premere la manopola (16) per confermare la sveglia e passare all'indicazione delle ore.
- 3 Ruotare la manopola (16) in direzione [+] o [-] per impostare le ore. Premere la manopola per confermare l'ora. L'indicazione dei minuti lampeggia.
- 4 Ruotare la manopola (16) in direzione [+] o [-] per impostare i minuti. Premere la manopola per confermare il valore inserito e per passare al segnale di sveglia.
- 5 Sul display lampeggia l'indicazione [bu]. Ruotare la manopola (16) in direzione [+] o [-], per selezionare Buzzer [bu] o Tuner [tu] come segnale di sveglia.

 Buzzer (segnale acustico)

 Tuner (radio)

- 6 Premere brevemente la manopola (16) per confermare la selezione.
- 7 L'impostazione della sveglia è terminata e il simbolo Sveglia 1 lampeggia sul display.

Segnali di sveglia

- Buzzer: all'ora impostata il Buzzer risuona per 5 minuti. Premere brevemente il tasto ALARM (13) per spegnere la sveglia.
- Tuner: all'ora impostata, la radio FM si attiva automaticamente. Premere brevemente il tasto POWER (4) per spegnere la radio.

Sveglia doppia

Ripetere i passaggi sopradescritti per impostare contemporaneamente Sveglia 1 e 2. In questo modo avrete maggiore sicurezza grazie alla doppia sveglia.

Funzione snooze

Quando la sveglia inizia a suonare, è possibile premere brevemente la manopola (16), in modo che la sveglia suoni nuovamente dopo 9 minuti. Sul display compare il simbolo [Zz]. La funzione snooze può essere ripetuta fino a 3 volte. Non appena si attiva il dispositivo con il tasto POWER; la funzione snooze viene disattivata.

Disattivare la sveglia

- 1 Premere brevemente il tasto ALARM, il simbolo Sveglia 1 lampeggia sul display.
- 2 Premere di nuovo il tasto ALARM per selezionare quale delle due sveglie disattivare.
- 3 Quando la rispettiva sveglia lampeggia, tenere premuto per 3 secondi il tasto ALARM per disattivarla.

Impostare il timer da cucina

- 1 Premere il tasto TIMER (14) per aprire le impostazioni del timer. Il display passa in modalità timer. Il simbolo del timer lampeggia e il display mostra [05] minuti.
- 2 Ruotare la manopola (16) in direzione [+] o [-] per impostare il tempo desiderato tra 01-300 minuti.
- 3 Premere brevemente il tasto TIMER per confermare la selezione e il display torna alla normale indicazione. Mentre il timer effettua il conto alla rovescia, il simbolo del timer lampeggia sul display.
- 4 30 secondi prima dello scadere del timer viene emesso un segnale acustico.
- 5 Per eliminare il timer, premere a lungo sul tasto TIMER, fino a quando il simbolo del timer scompare dal display.

Accendere la luce

Premere brevemente il tasto LIGHT (7) per accendere la barra luminosa. Premere di nuovo per spegnerla.

FUNZIONI RADIO

- Premere il pulsante POWER (4) per accendere l'unità e la radio. Premere nuovamente il pulsante POWER per spegnere l'unità.
- Quando si entra nel modo operativo FM per la prima volta, il display a LED mostra il numero di memoria „P01“.

Uso della radio FM

- Assicuratevi che l'antenna FM sia ben regolata e fissata in una buona posizione. Questo migliorerà la ricezione radio.
- Girate la manopola (16) verso [-] per ridurre il volume.
- Girate la manopola (16) verso [+] per aumentare il volume.

Muto FM

- Se si desidera disattivare l'audio della radio, premere brevemente il tasto TELEFONO (6). Il suono è silenziato e la frequenza radio FM lampeggia per indicarlo.
- Premere nuovamente il tasto TELEFONO (6) per annullare il mute.

AMS - Ricerca e memorizzazione automatica delle stazioni

- Premere a lungo il pulsante AMS (6) per entrare in modalità AMS.
- La radio FM passa alla modalità AMS e cerca le stazioni radio. Nella memoria della stazione sono memorizzate frequenze di trasmissione FM sufficientemente forti.
- Al termine della ricerca automatica delle stazioni, utilizzare i tasti TUN+/TUN- per selezionare la stazione desiderata.

Nota: Non vengono visualizzate frequenze, ma solo i numeri preimpostati delle stazioni radio.

Accensione e spegnimento della funzione stereo FM

- In alcuni casi, la stazione radio FM ricevente può essere rumorosa a causa di una scarsa ricezione o di forti interferenze.
- Disattivare la funzione stereo FM per rimediare a questo problema.
- Quando la stazione radio FM ricevente viene trasmessa in FM stereo, l'indicatore "ST" dovrebbe apparire sulla riga superiore del display
- Per disattivare la funzione FM stereo, premere brevemente il tasto orologio/ST (5) e il simbolo "ST" scompare.
- Premere nuovamente il tasto per riattivare la funzione FM stereo. Il simbolo "ST" appare nuovamente sul display dopo 2 secondi.

FUNZIONI BT

Passare dalla modalità BT alla modalità FM

Se si è appena acceso il dispositivo o ci si trova in modalità radio FM:

- Premere brevemente il tasto MODE (8) per passare da modalità FM a BT. Il display passa in modalità BT e compare il simbolo "BT".
- Premendo brevemente il tasto MODE è possibile passare in ogni momento da modalità BT a OUC.



Accoppiamento di dispositivi BT

- Quando si passa in modalità BT, il dispositivo passa automaticamente in modalità di connessione, o modalità di accoppiamento.
- Attivare la funzione BT del vostro dispositivo (ad es. smartphone o PC). Il dispositivo passa automaticamente in modalità di ricerca. Se la ricerca non inizia automaticamente, cliccare sulle relative possibilità di selezione, per raggiungere la ricerca manuale.
- Sul dispositivo esterno, la radio sottopensile dovrebbe comparire nella lista BT come "KR-130". Selezionare il dispositivo nella lista per l'accoppiamento (Paring). Dopo qualche secondo dovrebbe essere visibile la conferma di avvenuto collegamento (connected) sul dispositivo mobile. In alcuni dispositivi è necessario inserire la password di accoppiamento "0000".
- Quando l'accoppiamento è stato completato con successo, viene emesso un segnale acustico e il simbolo "BT" smette di lampeggiare e diventa fisso.

Scollegare dispositivi accoppiati

- Premere a lungo sul tasto Telefono (6) per interrompere direttamente la connessione. Viene emessa una serie di suoni per rendere riconoscibile lo scollegamento.
- È anche possibile selezionare "Disconnect" (scollegare) dal menù della lista BT Paired Device sul dispositivo.
- In questo caso la radio accoppiata torna dopo pochi secondi in modalità "Searching / Pairing" (ricerca / accoppiamento) e viene emessa una serie di suoni. Il simbolo "BT" riprende a lampeggiare.
- Ora è possibile iniziare l'accoppiamento con un altro dispositivo oppure spegnere l'altoparlante BT.

Ricercare l'ultimo dispositivo connesso

- Ogni volta che si accende il dispositivo e si passa in modalità BT viene per prima cosa ricercato il dispositivo con cui ci si è connessi più di recente e che si trova ancora in memoria.
- Il dispositivo cercherà inizialmente di ristabilire la connessione con questo dispositivo mobile (se si trova in modalità di ricerca BT e si trova a distanza adeguata per il collegamento).
- Se dopo qualche secondo non viene trovato alcun dispositivo, passa automaticamente in modalità di accoppiamento.
- Ora è possibile iniziare l'accoppiamento con un altro dispositivo.

Stabilire una connessione BT con un nuovo dispositivo

- In modalità BT-Connected (connesso) è possibile in ogni momento passare in modalità di ricerca BT, per prepararsi all'accoppiamento con un nuovo dispositivo.
- Premere a lungo sul tasto Telefono (6) per interrompere direttamente una chiamata. Viene emessa una serie di suoni per rendere riconoscibile lo scollegamento. Il simbolo "BT" smette di lampeggiare.
- Ora è possibile iniziare l'accoppiamento con un altro dispositivo.

Riproduzione di musica tramite BT

Tramite il dispositivo BT mobile:

- Passare al menù Player del dispositivo mobile e selezionare un brano da ascoltare dalla playlist o utilizzando il tasto TUN+/TUN. Premere PLAY (6) per riprodurre il brano.
- Regolare il volume con la manopola (16) o tramite il dispositivo BT.

Con altoparlante BT:

- Durante la riproduzione, premere il tasto Telefono (6) per interrompere la riproduzione. Premere nuovamente il tasto per riprenderla.
- Ruotare la manopola (16) in direzione [-] per abbassare il volume.
- Ruotare la manopola (16) in direzione [+] per alzare il volume.
- Il volume può essere impostato da "U00" a "U30".
- Premere TUN- per riprodurre il brano precedente.
- Premere TUN+ per riprodurre il brano successivo.

Funzione viva voce

- Quando si riceve una chiamata mentre il dispositivo si trova in modalità di riproduzione musicale BT, viene emesso un segnale acustico e la musica si arresta automaticamente.
- Premere a lungo il tasto telefono (6) per rifiutare la chiamata.
- Premere brevemente il tasto telefono (6) per accettare la chiamata
- La radio accoppiata si trova ora in modalità viva voce.
- Premere di nuovo brevemente il tasto telefono (6) per terminare la chiamata. La riproduzione musicale riprende automaticamente.

Avvertenza: per ottenere le migliori prestazioni, parlare ad una distanza di 30-60 cm in direzione dell'apertura-microfono (15).

Riselezionare l'ultimo numero

Per riselezionare l'ultimo numero della radio sottopensile accoppiata (anche se il dispositivo si trova in modalità di riproduzione musicale):

- Premere due volte il tasto Telefono (6) per passare in modalità di riselezione ultimo numero. La musica in riproduzione viene interrotta e il dispositivo passa in modalità viva voce per riselezionare l'ultimo numero.
- Premere di nuovo brevemente il tasto Telefono (6) per terminare la chiamata.

Avvertenza: assicurarsi che il telefono sia dotato di funzione di riselezione, in caso contrario tale funzione non può essere utilizzata.

RESETTARE IL DISPOSITIVO

In alcuni casi il dispositivo può bloccarsi ed è necessario resettarlo. Per resettare il dispositivo:

- Premere per 8 secondi il tasto RESET (8) per resettare il dispositivo.
- Il display mostra "F001" (come esempio) per indicare che il dispositivo si sta resettando. Tutte le impostazioni disponibili vengono eliminate e ritorna alle impostazioni di fabbrica.
- Il dispositivo passa poi in modalità di indicazione oraria. Il display mostra [00:00]. L'ora deve essere impostata di nuovo manualmente.
- Anche le emittenti memorizzate vengono cancellate durante il reset.

MONTAGGIO

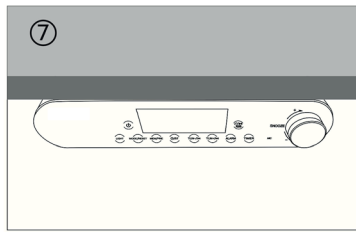
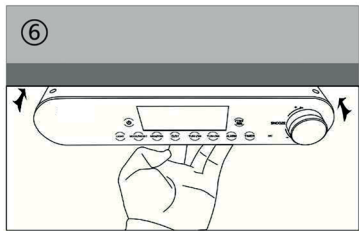
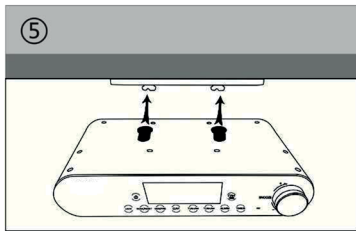
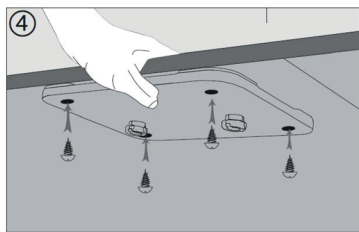
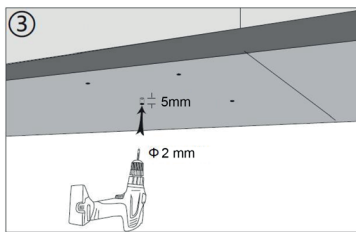
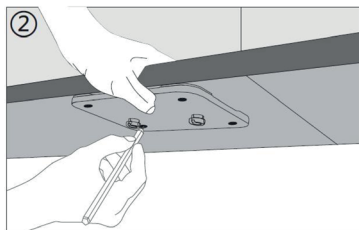
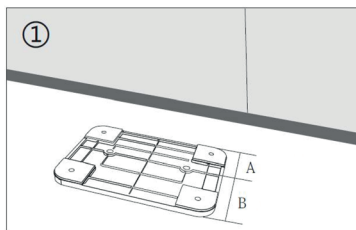

RICERCA E CORREZIONE DEGLI ERRORI

Mancanza di corrente	<ul style="list-style-type: none"> • Controllare che il connettore DC dell'adattatore AC-DC sia inserito per bene nell'ingresso DC del dispositivo principale. • Controllare che l'adattatore AC-DC sia ben inserito nella presa di corrente.
Nessun suono	<ul style="list-style-type: none"> • Controllare che il volume del dispositivo principale o di quello mobile non sia al minimo. • Assicurarsi di aver selezionato la fonte giusta per la modalità in utilizzo. • Assicurarsi che i dispositivi BT siano effettivamente nell'area di portata. • Controllare che il dispositivo BT sia accoppiato. • Controllare che il dispositivo BT sul vostro dispositivo mobile sia indicato come connesso.
Nessuna emittente radiofonica	<ul style="list-style-type: none"> • Controllare che l'antenna FM sia ben regolata e fissata correttamente.
L'altoparlante non reagisce	<ul style="list-style-type: none"> • Spegner e riaccendere l'altoparlante.

AVVISO DI SMALTIMENTO



Se nel proprio paese si applicano le regolamentazioni inerenti lo smaltimento di dispositivi elettrici ed elettronici, questo simbolo sul prodotto o sulla confezione segnala che questi prodotti non possono essere smaltiti con i rifiuti normali e devono essere portati a un punto di raccolta di dispositivi elettrici ed elettronici. Grazie al corretto smaltimento dei vecchi dispositivi si tutela il pianeta e la salute delle persone da possibili conseguenze negative. Informazioni riguardanti il riciclo e lo smaltimento di questi prodotti si ottengono presso l'amministrazione locale oppure il servizio di gestione dei rifiuti domestici.

Il prodotto contiene batterie. Se nel proprio paese si applicano le regolamentazioni inerenti lo smaltimento di batterie, non possono essere smaltite con i normali rifiuti domestici. Preghiamo di informarvi sulle regolamentazioni vigenti sullo smaltimento delle batterie. Grazie al corretto smaltimento dei vecchi dispositivi si tutela l'ambiente e la salute delle persone da conseguenze negative.

DICHIARAZIONE DI CONFORMITÀ



Produttore:

Chal-Tec GmbH, Wallstraße 16, 10179 Berlino, Germania.

Importatore per la Gran Bretagna:

Chal-Tec UK limited
Unit 6 Riverside Business Centre
Brighton Road
Shoreham-by-Sea
BN43 6RE
United Kingdom

La dichiarazione di conformità completa del produttore è disponibile al seguente link:
use.berlin/10031854

Bästa kund,

gratis till köpet av denna produkt. Läs igenom följande anvisningar noggrant och följ dem för att undvika skador. Vi ansvarar inte för skador som uppstått till följd av otillbörlig användning eller underlåtenhet att följa anvisningarna. Skanna följande QR-kod för att få tillgång till den senaste bruksanvisningen samt ytterligare information om produkten.



INNEHÅLLSFÖRTECKNING

Tekniska data	84
Säkerhetshänvisningar	85
Enhetsöversikt	86
Användning	88
Radiofunktioner	90
BT-funktioner	92
Återställ enhet	95
Installation	96
Felsökning och problemlösning	97
Hänvisning om avfallshantering	98
Försäkran om överensstämmelse	98

TEKNISKA DATA

Artikelnummer	10031854, 10031855
Strömförsörjning	
Ingång	100-240 V ~ 50-60 Hz
Utgång	5 V / 1.5 A
Audio	
Utgångseffekt	2 W (RMS) x 2 (4 Ohm)
Frekvensgång	80-16.000 Hz
FM-radio	
Frekvensområde	87,5-108 MHz
Stationslagring	40 stationer
BT	
Profiler	A2DP, AVRCP, HSP
BT-frekvens	2402-2480 MHz
BT-överföringseffekt (max.)	5 dBm

SÄKERHETSHÄNVISNINGAR

- Denna enhet är inte avsedd för att användas av barn. Små barn måste hållas under uppsikt.
- Denna enhet är endast avsedd för hushållsbruk och inte för affärsverksamheter eller industriella tillämpningar.
- Utsätt inte enheten för vattendroppar eller vattenstänk.
- Placera inte öppna lågor som ljud på enheten.
- Lufttillförseln får inte blockeras genom att ventilationsöppningarna täcks med tidningar, dukar, gardiner osv.
- Kontrollera att enheten står i en stabil position.
- Placera inte kärl innehållande vätskor, som vaser, på eller i närheten av enheten.
- Använd inte enheten på platser där den utsätts för direkt solljus, stora mängder damm eller vibrationer.
- Förvara inte enheten i fuktiga miljöer under längre tid.
- Rengör inte enheten med vatten eller andra vätskor.
- Täck inte för ventilationsöppningarna.
- För inte in främmande föremål i öppningarna.
- Försök inte att öppna enheten på egen hand. På insidan finns inga delar som behöver underhållas.
- Det rekommenderas att behålla originalförpackningen.
- Låt inte barn få tillgång till plastpåsar.

ENHETSÖVERSIKT

Framsida och baksida

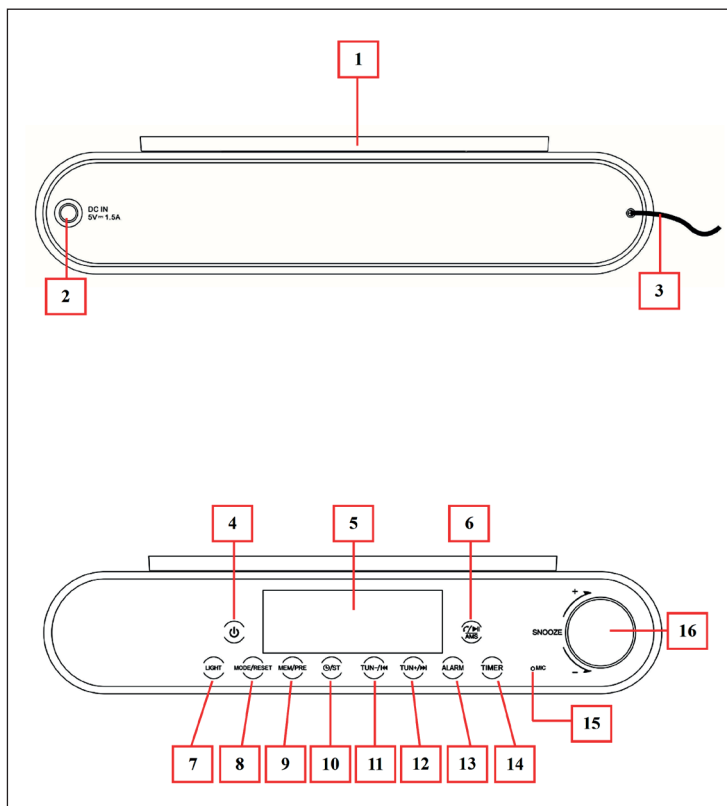

1 Fäste för installation	9 PRE/MEM-knapp
2 Nätingång	10 TID/STEREO-knapp
3 Kabel till FM-antennen	11 TUN- / titel bakåt
4 POWER-knapp	12 TUN+ / titel framåt
5 Display	13 ALARM-knapp
6 Telefon, Play/Pause, Auto Memory Stations	14 TIMER-knapp
7 LIGHT-knapp	15 Hands-free-funktion/mikrofon
8 MODE/RESET-knapp	16 Reglageknapp för volym, inmatningar, snooze-funktion

Ovansida och undersida

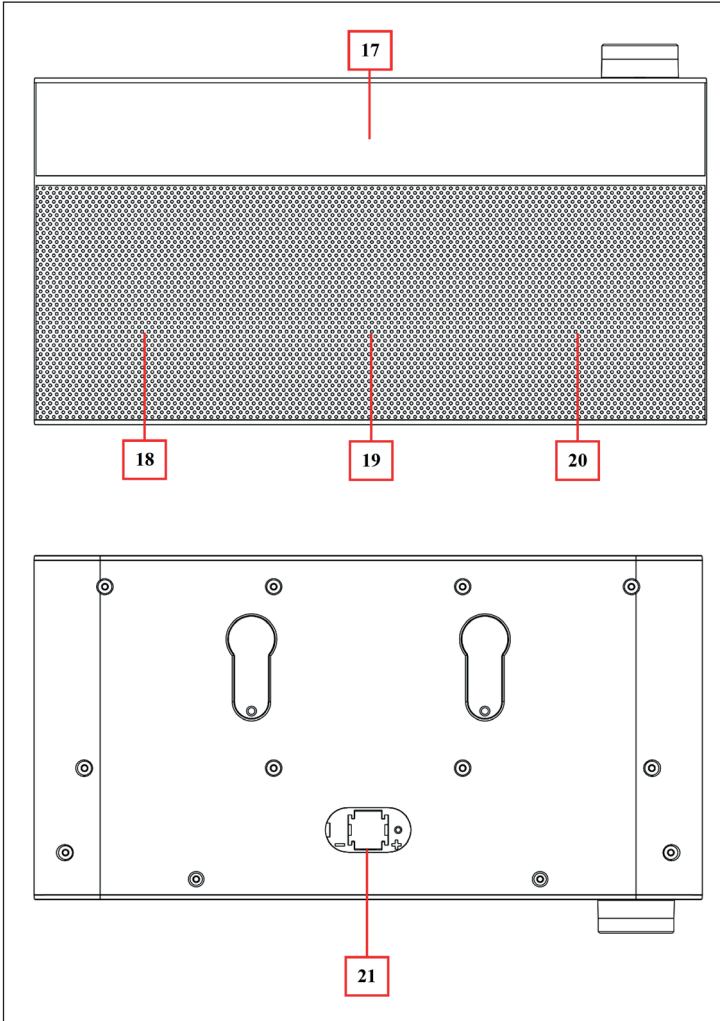

17 Ljuslist	20 Höger högtalare
18 Vänster högtalare	21 Batterifack
19 Bas	

ANVÄNDNING

Anslut nätadaptern till nätingången (2) på enheten och sätt sedan in kontakten i eluttaget.

Ställ in tid

- 1 När enheten ansluts för första gången visar klockan [00:00]. Klockan måste ställas in manuellt.
- 2 Tryck kort på UHR-knappen (10) för att ställa in tiden.
- 3 Displayen blinkar och visar [24H] eller [12H] i 6 sekunder. Standardinställningen är [24H].
- 4 Vrid reglaget (16) mot [+] eller [-] för att välja önskat tidsformat:
- 5 Tryck på reglaget för att bekräfta det valda formatet. Timvisaren blinkar.



- 6 Vrid reglaget (16) mot [+] eller [-] för att ställa in aktuell timma. Tryck på reglaget för att bekräfta inställningen. Minutvisaren blinkar.
- 7 Vrid reglaget (16) mot [+] eller [-] för att ställa in aktuell minut. Tryck på reglaget för att bekräfta inställningen.
- 8 Tidsinställningen är nu utförd och displayen visar aktuell tid.

OBS: Enheten är utrustad med en knappcell (LR44) som ser till att tidsinställningarna sparas om ett strömavbrott inträffar. När batteriet är tomt sparas tiden inte längre. I detta fall visas [00:00] på displayen, vilket visar att knappcellen måste bytas ut. Därefter måste klockan ställas in igen.

Ställ in alarm

- 1 Tryck kort på ALARM-knappen (13) för att öppna alarminställningarna. Symbolen för alarm 1 blinkar. Om du vill ställa in Alarm 2, tryck återigen på ALARM-knappen. Tryck flera gånger på ALARM-knappen för att växla mellan Alarm 1 och 2.
- 2 Tryck på reglaget (16) för att bekräfta det valda alarmet och för att växla till timvisningen.
- 3 Vrid reglaget (16) mot [+] eller [-] för att ställa in aktuell timma. Tryck på reglaget för att bekräfta inställningen. Minutvisaren blinkar.
- 4 Vrid reglaget (16) mot [+] eller [-] för att ställa in aktuell minut. Tryck på reglaget för att bekräfta inställningen och för att växla till alarmsignalen.
- 5 På displayen blinkar indikatorn [bu]. Vrid reglaget (16) mot [+] eller [-] för att välja Buzzer [bu] eller Tuner [tu] som alarmsignal.

bu

Buzzer (pip)

tu

Tuner (radio)

- 6 Tryck kort på reglaget (16) för att bekräfta valet.
- 7 Alarminställningen är nu genomförd och symbolen för Alarm 1 lyser på displayen.

Alarmsignaler

- Buzzer: Vid inställd alarmtid piper buzzern i fem minuter. Tryck kort på ALARM-knappen (13) för att stänga av alarmet.
- Tuner: Vid inställd alarmtid aktiveras FM-radion automatiskt. Tryck kort på POWER-knappen (4) för att stänga av radion.

Dubbelt alarm

Upprepa ovanstående steg för att ställa in Alarm 1 och Alarm 2 samtidigt. På så sätt har du ett dubbelt alarm för säkerhets skull.

Snooze-funktion

När alarmet startar kan du kort trycka på reglaget (16) för att det återigen ska aktiveras efter 9 minuter. Symbolen [Zz] visas på displayen. Snooze-funktionen kan upprepas upp till 3 gånger.

Så snart enheten aktiveras med POWER-knappen deaktiveras snooze-funktionen.

Deaktivera alarm

- 1 Tryck kort på ALARM-knappen, symbolen för Alarm 1 blinkar på displayen.
- 2 Tryck återigen på alarm-knappen för att välja vilket av de två alarmen som ska deaktiveras.
- 3 När rätt alarm blinkar, håll in ALARM-knappen i 3 sekunder för att deaktivera alarmet.

Ställ in matlagningstimer

- 1 Tryck på TIMER-knappen (14) för att öppna timer-inställningarna. Displayen växlar till timer-läge. Timer-symbolen blinkar och displayen visar [05] minuter.
- 2 Vrid reglaget (16) mot [+] eller [-] för att ställa in önskad tid mellan 01-300 minuter.
- 3 Tryck kort på TIMER-knappen för att bekräfta valet varpå displayen återgår till normal visning. Medan timern räknar ner tiden lyser timer-symbolen på displayen.
- 4 30 sekunder innan timern löper ut ljuder ett pip.
- 5 För att stänga av den aktiva timern, håll TIMER-knappen intryckt tills att timer-symbolen slocknar på displayen.

Aktivera belysning

Tryck kort på LIGHT-knappen (7) för att aktivera ljuslisten. Tryck återigen på knappen för att stänga av belysningen.

RADIOFUNKTIONER

- Tryck på POWER-knappen (4) för att aktivera enheten och radion. Tryck återigen på knappen för att stänga av enheten.
- När du växlar till FM-läge för första gången visar LED-displayen lagringsnumret "P01".

Använd FM-radion

- Se till att FM-antennen är väljusterad och fixerad till en bra position. Detta förbättrar radiomottagningen.
- Vrid reglaget (16) mot [-] för att sänka volymen.
- Vrid reglaget (16) mot [+] för att höja volymen.

FM-mute

- Om du vill stänga av radions ljud, tryck kort på telefonknappen (6). Tonen stängs av och FM-radiofrekvensen blinkar för att visa detta.
- Tryck en gång till på telefonknappen (6) för att aktivera ljudet igen.

AMS - Automatisk sökning och lagring av stationer

- Håll ned AMS-knappen (6) för att komma till AMS-läget.
- FM-radion växlar till AMS-läget och söker efter radiostationer- FM-sändningsfrekvenser som är tillräckligt starka sparas i stationsminnet-
- När den automatiska stationssökningen är avslutad, använd knapparna TUN+/TUN- för att välja önskad stationer.

OBS: Inga sändningsfrekvenser visas, utan bara radiostationernas lagringsnummer.

Aktivera och stäng av FM-stereo-funktionen

- I vissa fall kan den mottagande FM-radiostationen brusas på grund av dålig mottagning eller starka störningar.
- Stäng av FM-stereofunktionen för att förbättra problemet.
- Om den mottagande FM-stationen sänds i FM-stereo bör „ST” visas vid displayens översta del.
- För att stänga av FM-stereofunktionen, tryck kort på Uhr/ST-knappen(5) varefter "ST"-symbolen försvinner.
- Tryck återigen på knappen för att aktivera FM-stereo-funktionen igen. Efter 2 sekunder visas "ST"-symbolen återigen på displayen.

BT-FUNKTIONER

Växla mella BT- och FM-läge

Om du precis har aktiverat enheten eller befinner dig i FM-radioläge:

- Tryck kort på MODE-knappen (8) för att växla från FM-läge till BT-läge. Displayen växlar till BT-läge och "BT"-symbolen visas.
- Genom att trycka kort på MODE-knappen kan du när som helst växla mellan BT- och FM-läget.



Koppling av BT-enheter

- Om du växlar till BT-läge går enheten automatiskt in i återanslutningsläge eller kopplingsläge.
- Aktivera sedan BT-funktionen på din BT-enhet (t.ex. smartphone eller dator). Enheten växlar automatiskt till sökningsläge. Om sökningen inte startar automatiskt, tryck på motsvarande valmöjlighet för att manuellt gå in i sökläget.
- På din externa enhet bör underskåpsradion visas som "KR-130" i BT-listan. Välj enheten i listan för kopplingen (paring). Efter några sekunder bör du se en bekräftelse på din mobila enhet att enheterna har kopplats (connected). För vissa BT-enheter kan du behöva ange "0000" som kopplingslösenord.
- Om kopplingen genomförts hörs ett pip och "BT"-symbolen ändras från att blinka till att lysa konstant.
- Nu kan du spela upp musik från din mobila enhet.

Koppla från anslutna enheter

- Håll ned telefonknappen (6) för att direkt avbryta förbindelsen. En serie toner ljuder för att informera om detta.
- Du kan även välja „Disconnect“ (koppla från) på din mobila enhets BT Paired Device-lista.
- I detta fall växlar den kopplade underskåpsradion tillbaka till „Searching / Pairing“ (sökning / koppling)-läget efter några sekunder och en serie toner ljuder. "BT"-symbolen växlar från att vara konstant lysande till att blinka.
- Nu kan du koppla en ny mobil enhet eller stänga av BT-högtalaren.

Sök efter den senast kopplade enheten

- Varje gång enheten aktiveras och försätts i BT-läget söker den efter den senast kopplade mobila enhet som fortfarande befinner sig i lagringsminnet.
- Enheten försöker då ansluta till den mobila enheten (om den är i BT-läge och befinner sig inom anslutningsområdet).
- Om ingen enhet hittas efter några sekunder växlar enheten automatiskt till kopplingsläge.
- Du kan nu koppla den till en ny mobil enhet.

Upprätta en BT-anslutning till en ny enhet

- I BT-Connected (ansluten)-läget kan enheten när som helst försättas i BT-sökningsläget för att göra den redo att kopplas till en ny mobil enhet.
- Håll ned telefonknappen (6) för att direkt koppla från ett samtal. En serie toner ljuder för att signalera detta. "BT"-symbolen växlar från att blinka till att lysa konstant.
- Enheten kan nu kopplas till en ny mobil enhet.

Spela upp musik via BT

Via den mobila BT-enheten:

- Gå till spelar-menyn på din mobila enhet och välj en låt som ska spelas upp, antingen från spellista eller genom att använda TUN+/TUN-knappen. Tryck på PLAY-knappen (6) för att spela upp spåret.
- Ställ in volymen med reglaget (16) eller via din BT-enhet.

På BT-högtalaren

- Tryck på telefonknappen (6) för att pausa musikuppspelningen. Tryck återigen på knappen för att återuppta uppspelningen.
- Vrid reglaget (16) mot [-] för att sänka volymen.
- Vrid reglaget (16) mot [+] för att höja ljudstyrkan.
- Volymen kan ställas in från "U00" till "U30".
- Tryck på TUN- för att spela upp föregående låt.
- Tryck på TUN+ för att spela upp nästkommande låt.

Hands-free-funktion

- Om ett samtal inkommer medan enheten befinner sig i BT-musikuppspelningläget ljuder ringsignalen och musiken pausas automatiskt.
- Håll ned telefonknappen (6) för att avvisa samtalet.
- Tryck kort på telefonknappen (6) för att svara på samtalet.
- Den kopplade underskåpsradion befinner sig nu i hands-free-läge.
- Tryck återigen kort på telefonknappen (6) för att avsluta samtalet. Uppspelningen av den pausade musiken återupptas automatiskt.

OBS: För att uppnå optimal prestanda, tala inom ett avstånd på 30 till 60 cm i riktning mot mikrofonöppningen (15).

Återuppringning

För att ringa upp det senast valda numret på den kopplade underskåpsradion (även om enheten befinner sig i musikuppspelningsläge)

- Tryck två gånger på telefonknappen (6) för att växla till återuppringningsläget. Musiken som spelas pausas och enheten växlar till handsfree-läget för återuppringningen.
- Tryck återigen kort på telefonknappen (6) för att avsluta samtalet.

Obs: Se till att din mobiltelefon har en återuppringningsfunktion, annars kan denna funktion inte användas.

ÅTERSTÄLL ENHET

Under vissa omständigheter kan enheten frysa och behöva återställas. För att återställa enheten:

- Håll ned RESET-knappen (8) i 8 sekunder för att återställa enheten.
- Displayen visar "F001" (som exempel) för att signalera att enheten återställts. Alla befintliga inställningar raderas och återställs till fabriksinställningar.
- Enheten växlar sedan tillbaka till tidvisnings-läget. Displayen visar [00:00]. Tiden måste manuellt ställas in på nytt.
- Även stationsminne och stationer raderas vid återställning.

INSTALLATION

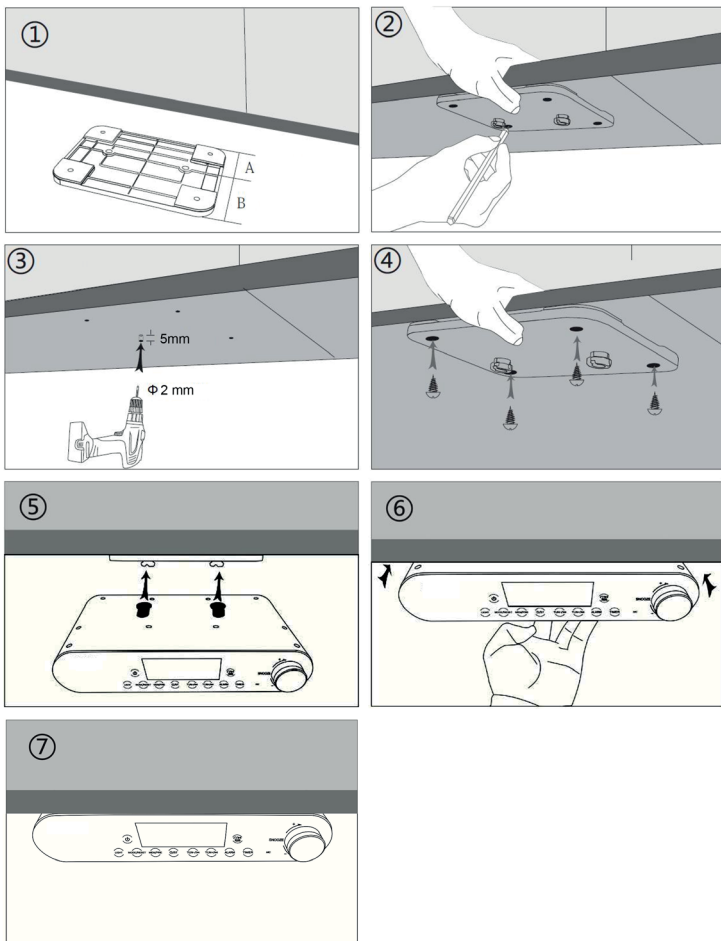

FELSÖKNING OCH PROBLEMLÖSNING

Ingen ström	<ul style="list-style-type: none">• Kontrollera att DC-kontakten på AC–DC-adaptorn är ordentligt inkopplad i huvudenhetens DC-uttag.• Kontrollera att AC–DC-nätadaptorn är ordentligt inkopplad i eluttaget.
Inget ljud	<ul style="list-style-type: none">• Kontrollera att volymen är sänkt på huvudenheten eller på den mobila enheten.• Se till att du har valt rätt källa för det aktuella läget.• Se till att din BT-enhet befinner sig inom den effektiva räckvidden.• Kontrollera att BT-enheten är kopplad till din mobila enhet.• Kontrollera att BT-enheten visas som kopplad på din mobila enhet.
Ingen radiostation	<ul style="list-style-type: none">• Kontrollera att FM-antennen är i en lämplig position och är korrekt fixerad.
Högtalaren svarar inte	<ul style="list-style-type: none">• Stäng AV och sedan PÅ högtalaren.

HÄNVISNING OM AVFALLSHANTERING



Om det finns en lagstadgad förordning om hantering av elektriska och elektroniska enheter i ditt land, visar denna symbol på produkten eller förpackningen att produkten inte får slängas tillsammans med hushållsavfall. Istället måste den föras till en återvinningscentral för elektriska och elektroniska enheter. En avfallshantering i enlighet med befintliga förordningar gör att miljön såväl som dina medmänniskor skyddas från negativa konsekvenser. För information om återvinning och avfallshantering av den här produkten, kontakta din kommun eller lokala avfallshantering.

Denna produkt innehåller batterier. Om det finns en lagstadgad förordning för hantering av batterier i ditt land får batterierna inte slängas tillsammans med hushållsavfall. Informera dig om lokala förordningar gällande hantering av batterier. En avfallshantering i enlighet med befintliga förordningar gör att miljön såväl som dina medmänniskor skyddas från negativa konsekvenser.

FÖRSÄKRAN OM ÖVERENSSTÄMMELSE

**Tillverkare:**

Chal-Tec GmbH, Wallstraße 16, 10179 Berlin, Tyskland.

Importör för Storbritannien:

Chal-Tec UK limited
Unit 6 Riverside Business Centre
Brighton Road
Shoreham-by-Sea
BN43 6RE
United Kingdom

Tillverkarens fullständiga försäkran om överensstämmelse finns under följande länk:
use.berlin/10031854

