



KR-140

Küchenradio

Kitchen Radio

Radio de cuisine

Radio de cocina

Radio da cucina

10031856 10031857

auna

www.auna-multimedia.com

Sehr geehrter Kunde,

wir gratulieren Ihnen zum Erwerb Ihres Gerätes. Lesen Sie die folgenden Hinweise sorgfältig durch und befolgen Sie diese, um möglichen Schäden vorzubeugen. Für Schäden, die durch Missachtung der Hinweise und unsachgemäßen Gebrauch entstehen, übernehmen wir keine Haftung.



INHALT

Technische Daten	4
Sicherheitshinweise	5
Geräteübersicht	6
Inbetriebnahme	8
Alarm 1 / Alarm 2 und Weckfunktion	9
Kochtimer einstellen	11
Küchenlicht AN / AUS	11
Radio	12
BT-Modus verwenden	14
Gerät zurücksetzen	17
Montage der Unterbauhalterung	18
Fehlerbehebung	20
Spezielle Entsorgungshinweise für Verbraucher in Deutschland	21
Hinweise zur Entsorgung	23
Konformitätserklärung	23

TECHNISCHE DATEN

Artikelnummer	10031856, 10031857
Stromversorgung Netzgerät	
Eingang	220-240V ~ 50/60 Hz
Ausgang	5 V 
Audio	
Ausgangsleistung	2,7 W RMS x 2 (4 Ohm)
Frequenzgang	80 Hz - 18.000 Hz
UKW-Radio	
Frequenzbereich	87,5 MHz - 108 MHz
Stereo/Mono	wählbar
RDS	Uhrzeitsynchronisierung (CT)
Senderspeicher	40 Stationen
Antenne	Drahtantenne
BT	
Profile	A2DP, AVRCP, HSP
Reichweite	10 Meter (im offenen Bereich)
Leistung	Klasse II
BT-Frequenz	2402-2480 MHz
BT-Sendeleistung (max.)	5 dBm
Betriebstemperaturbereich	0 -40 °C



SICHERHEITSHINWEISE

Lesen Sie vor der Benutzung des Gerätes die Warn- und Sicherheitshinweise.

- Dieses Gerät ist nicht zur Benutzung durch Kinder geeignet. Kleine Kinder müssen beaufsichtigt werden.
- Dieses Gerät ist ausschließlich für den Hausgebrauch geeignet und nicht für geschäftliche oder industrielle Anwendungen.
- Setzen Sie das Gerät keinen Wassertropfen oder -spritzern aus.
- Stellen Sie keine offenen Flammen wie Kerzen auf das Gerät.
- Die Luftzufuhr darf nicht durch das Bedecken der Lüftungsöffnungen mit Zeitungen, Tischdecken, Gardinen usw. behindert werden.
- Gewährleisten Sie, dass das Gerät in einer stabilen Position steht.
- Stellen Sie keine Gefäße mit Flüssigkeiten wie Vasen auf das Gerät oder in dessen Nähe.
- Verwenden Sie dieses Gerät nicht an Orten, wo es direkter Sonneneinstrahlung, übermäßigem Staub oder Erschütterungen ausgesetzt ist.
- Lagern Sie das Gerät nicht über längere Zeit in feuchten Umgebungen.
- Reinigen Sie das Gerät nicht mit Wasser oder anderen Flüssigkeiten.
- Decken Sie die Lüftungsöffnungen nicht ab.
- Führen Sie in die Öffnungen keine Fremdkörper ein.
- Versuchen Sie nicht, das Gerät eigenständig zu öffnen. Im Inneren befinden sich keine zu wartenden Teile.
- Die Aufbewahrung der Originalverpackung ist zu empfehlen.
- Gewähren Sie Kindern keinen Zugang zu Plastiktüten.

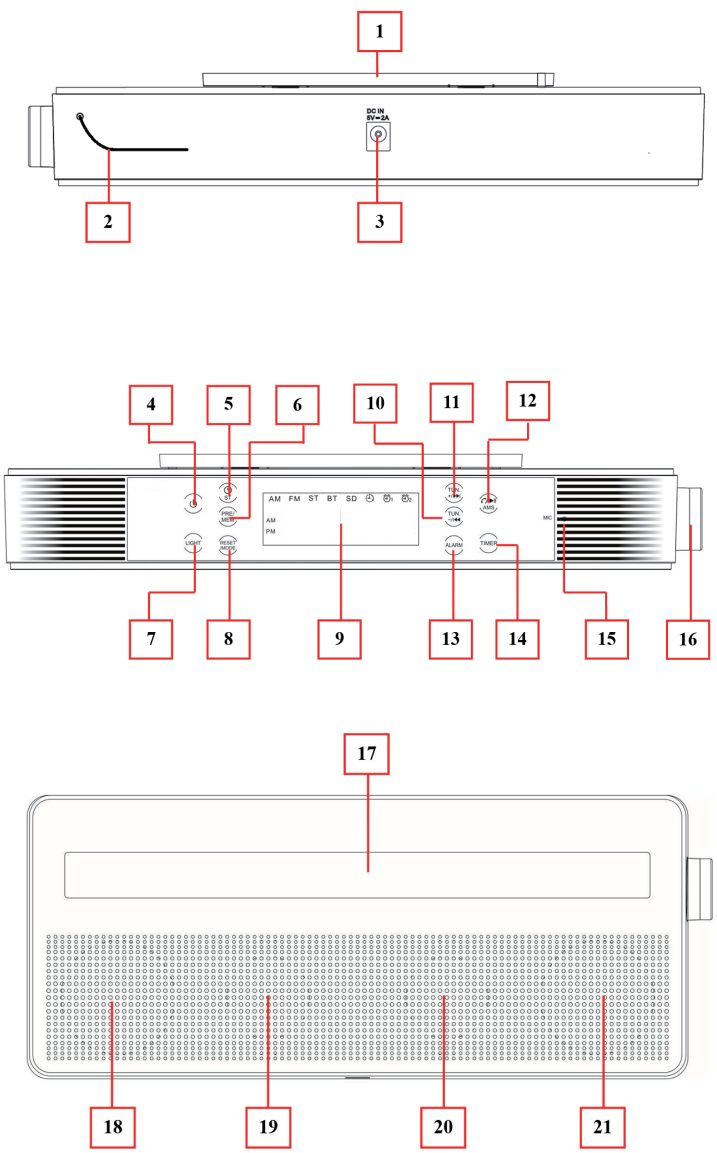
GERÄTEÜBERSICHT



- 1 Halterung Befestigungsschlitze (um Gerät in Unterbauhalterung zu schieben)
- 2 FM Draht-Antenne
- 3 DC Anschluss Netzteil (für DC 5V 2A Stecker)
- 4 Taste (Power EIN/AUS)
- 5  / ST Taste (Uhr stellen / FM Stereo AN / AUS)
- 6 PRE / MEM Taste
- 7 LIGHT Taste (Licht AN / AUS)
- 8 RESET/MODE Taste (FM / BT, zurücksetzen)
- 9 LED Anzeige
- 10 TUN -/◀◀ Taste (Frequenz / nach unten)
- 11 TUN /▶▶ Taste (Frequenz / nach oben)
- 12  / ST / ▶▶ / AMS Taste (Wiedergabe/Anhalten, Anruf Beantworten/Auflegen/Zuletzt gewählt, Auto Senderspeicher)
- 13 ALARM Taste (Alarmeinrichten 1 / 2)
- 14 TIMER Taste (Timer einstellen)
- 15 MIC Mikrofon (Freisprechanlage)
- 16 Einstelltaste (/ , Eingabe/Snooze-Taste)
- 17 LED Lichtbalken (weiß-LED x 9)
- 18 Linker Lautsprecher
- 19 Linker Woofer
- 20 Rechter Woofer
- 21 Rechter Lautsprecher

INBETRIEBNAHME

Nach dem Anschluss an die Stromversorgung startet das Gerät eine Initialisierung. Während der Initialisierung erscheint im Display die folgende Animation.



Diese Phase dauert ca. 2 bis 3 Minuten.

Danach erscheint die Uhrzeit im Display. (CT¹ Synchronisierung und automatisches Einstellen)

1 Clock-Time-Signal= automatische Zeiteinstellung über RDS



- Die automatische Zeiteinstellung funktioniert nicht, wenn die im Hintergrund empfangenen UKW-Sender kein RDS-Uhrzeit Signal bereitstellen oder wenn das RDS Signal zu schwach ist. (In diesem Fall wird "00:00" im Display erscheinen.)
- Tritt dieser Fall ein, muss die Uhr manuell eingestellt werden (s. Einstellungsanleitung unten).

Uhrzeit manuell einstellen:

- Drücken Sie kurz auf die "⊕ /ST (5)" (Uhr/FM-Stereo) Taste, um das Zeitformat einzustellen.
- Das Display zeigt 6 Sekunden lang ein blinkendes "24H" oder "12H" an. (Werkseinstellung ist "24H".)
- Drehen Sie den "Einstelltaste (16)" nach "-" oder "+", um das gewünschte Zeitformat einzustellen.



- Ein kurzer Druck auf die "Einstelltaste (16)" bestätigt das Zeitformat und ändert den Fokus auf die Stundenanzeige, die dann blinkt.
- Drehen Sie den "Einstelltaste (16)" nach "+" oder "-", um die aktuelle Stunde einzustellen.
- Noch ein kurzer Druck auf die "Einstelltaste (16)" bestätigt die eingestellte Stunde und ändert den Fokus auf die Minutenanzeige. Die Minutenanzeige blinkt.
- Drehen Sie den "Einstelltaste (16)" nochmals nach "-" oder "+", um die

aktuelle Minute einzustellen, dann Drücken Sie kurz auf "Einstelltaste (16)", um die eingestellte Minutenzeit zu bestätigen und zu „CT AN/AUS einstellen“ zu wechseln. "Ct ON" oder "Ct OFF" blinkt.

- Die "Einstelltaste (16)" nochmals nach " " oder " " drehen, um "Ct ON" oder "Ct OFF" einzustellen.
- Noch ein kurzer Druck auf die "Einstelltaste (16)" bestätigt die Eingabe.
- Die Uhrzeiteinstellung ist damit abgeschlossen und die Uhrzeit erscheint im Display.
- Informationen zur CT AN/AUS-Funktion:
- Der BT Küchenuhr Lautsprecher ist so konzipiert, dass die Uhr jede Nacht um 2:00 Uhr automatisch mit der korrekten Zeit synchronisiert wird. Diese Funktion dient dazu, die Uhrzeit immer korrekt zu halten.
- Die CT-Funktion für die Uhrzeitsynchronisation kann jederzeit aus- und eingeschaltet werden, aber wenn sie deaktiviert ist, wird die Uhrzeit nicht synchronisiert und korrekt gehalten.

ALARM 1 / ALARM 2 UND WECKFUNKTION

Alarmzeit einstellen

- Drücken Sie kurz auf die "ALARM (13)" Taste, um die Alarmfunktion einzustellen. Das Alarm 1 Symbol (🔔) blinkt.
- Drücken Sie nochmals kurz auf die "ALARM (13)" Taste, um zu Alarm 2 🔔 zu wechseln. (Ein kurzer Druck wechselt hin und her zwischen Alarm 1 und Alarm 2.)

Beispiel: Alarm 1 einstellen

- Drücken Sie kurz auf die "ALARM (13)" Taste, um Alarm 1 auszuwählen.
- Drücken Sie kurz auf die "Einstelltaste (16), um dies zu bestätigen und zum Einstellen der Stunde zu wechseln. Die Stundenanzeige blinkt.
- Drehen sie die "Einstelltaste (16)" nach "- " oder "+ ", um die gewünschte Stunde für Alarm 1 einzustellen. Ein kurzer Druck auf die "Einstelltaste (16)" bestätigt die Eingabe und wechselt zu der Minuteneinstellung für Alarm 1. Die Minutenanzeige blinkt.
- Drehen Sie die "Einstelltaste (16)" nach "- " oder "+", um die gewünschte Minute für Alarm 1 einzustellen. Ein kurzer Druck auf "Einstelltaste (16)" bestätigt die Eingabe und wechselt zum Einstellen der Quelle der Weckfunktion. Die Buchstaben "bU" blinkt im Display.
- Drehen Sie die "Einstelltaste (16)" nach "- " oder "+", um "bU" oder "tU" auszuwählen. Weiteres drehen ("-/+") ändert die Alarmquelle kontinuierlich zwischen "bU" und "tU".

Alarmquelle

bU = Buzzer (Piepen)

tU = Tuner (aktuell eingestellter UKW-Radiosender)

- Ein kurzer Druck auf die "Einstelltaste (16)" bestätigt die Eingabe, nachdem "bU" oder "tU" ausgewählt wurde.
- Die Alarm 1 Einstellungen sind abgeschlossen und das Alarm-1-Symbol wird im Display angezeigt.
- Verwenden Sie das gleiche Verfahren, um die Alarm 2 Funktion einzustellen.

Weckfunktion:

Buzzer-Weckton

Zu der gewählten Alarmzeit ertönt der Alarm 5 Minuten lang. Um den Alarm auszustellen, drücken Sie kurz auf die "Alarm (13)" Taste.

Radio-Weckton

Zu der gewählten Alarmzeit schaltet sich das Radio automatisch an. Um das UKW-Radio auszuschalten, drücken Sie kurz auf die " (4)" Power-Taste.

Zweitalarm Zeiteinstellung:

Verwenden Sie für Alarm 2 das gleiche Verfahren wie oben für Alarm 1.

Snooze verwenden

- Wenn der Alarm ertönt, können Sie kurz auf die "Einstelltaste (16)" drücken, um ca. 9 Minuten länger zu schlafen. Das "Zz" Symbol wird angezeigt.
- Die Snooze-Funktion kann dreimal verwendet werden.

Hinweis: Wenn das Gerät mit der ϕ -Taste angeschaltet wird, wird die Snooze-Funktion ausgeschaltet, falls sie gerade verwendet wird.

Um Alarm 1 und / oder Alarm 2 auszustellen:

- Drücken Sie kurz auf die "ALARM (13)" Taste, um die Alarmfunktion aufzurufen. Das Alarm 1-Symbol blinkt.
- Drücken Sie nochmals kurz auf die "ALARM (13)" Taste, um den Alarm auszuwählen, den Sie abschalten möchten.
- Während das Symbol für Alarm 1 oder Alarm 2 blinkt, drücken Sie lang auf die "ALARM (13)" Taste, um den Alarm auszustellen.
- Die Alarm-Ausstellung funktioniert nur, wenn Alarm 1 und/oder Alarm 2 gestellt und aktiviert wurde.

Um Alarm 1 und / oder Alarm 2 zu aktivieren oder deaktivieren:

Für Alarm 1:

- Drücken Sie kurz auf die "ALARM (13)" Taste, um die Alarmfunktion aufzurufen. Das Alarm 1-Symbol blinkt und die voreingestellte Alarmzeit wird angezeigt.
- Halten Sie dann die "ALARM (13)" Taste gedrückt, um Alarm 1 zu aktivieren, wenn er ausgestellt war.

Für Alarm 2:

- Drücken Sie kurz auf die "ALARM (13)" Taste, um die Alarmfunktion aufzurufen. Das Alarm 1-Symbol blinkt.
- Drücken Sie dann nochmals kurz auf die "ALARM (13)" Taste, um zu Alarm 2 zu wechseln. Das Alarm 2-Symbol blinkt und die voreingestellte Alarmzeit wird angezeigt.
- Drücken Sie dann lang auf die "ALARM (13)" Taste, um die ausgestellte Alarmfunktion wieder zu aktivieren.

KOCHTIMER EINSTELLEN

- Drücken Sie kurz auf die "Timer (14)" Taste, um in den Countdown-Timer-Modus zu wechseln. Das Display wechselt vom aktuellen Modus in den Timer-Display-Modus. Das Timer-Symbol blinkt und das Display zeigt "05" Minuten an. (5 Minuten ist die voreingestellte Laufzeit, beim Wechsel in den Timer-Modus.)
- Drehen Sie die "Einstelltaste (16)" nach "-" oder "+", um den Kochtimer einzustellen. (Der Timer kann von 1–300 Minuten gestellt werden.)
- Drücken Sie kurz auf die "Timer (14)" Taste oder die "Einstelltaste (16)", um die eingestellte Zeit zu bestätigen. Das Display wechselt dann in den vorherigen Bildschirmmodus zurück. Das Timer-Symbol wird angezeigt, um zu darauf hinzuweisen, dass der Kochtimer aktiv ist.
- In den letzten 30 Sekunden der eingestellten Zeit läuft ein Countdown im Display und jede Sekunde ertönt ein Piepton als Warnung.
- Die verbleibende Zeit läuft über das Display in einer Schleife, die "Zeit -> Radiofrequenz -> Timer-Zeit" beinhaltet.

Timerfunktion ausschalten:

- Halten Sie die "Timer (14)" Taste gedrückt, um die Funktion auszustellen. Das Timer-Symbol verschwindet aus dem Display.

KÜCHENLICHT AN / AUS

- Drücken Sie kurz auf die "Light (7)" Taste, um den Küchenlichtbalken bei Bedarf anzuschalten.
- Drücken Sie nochmals kurz auf die "Light (7)" Taste, um das Licht auszuschalten.

Informationen zur Küchenlichtfunktion:
Für die Beleuchtung von Lebensmitteln

- Nicht zur Raumbeleuchtung im Haushalt geeignet
-

RADIO

- Drücken Sie kurz auf die Power-Taste (4), um das Gerät anzuschalten und den UKW-Radio-Modus im Uhranzeigemodus zu verwenden. (Der UKW-Radio-Modus startet standardmäßig.)
- Bei eingeschaltetem Gerät drücken Sie kurz die "Power (4)" Taste, um das Gerät auszuschalten.

UKW-Stereo-Radio verwenden:

- Achten Sie darauf, dass die UKW-Antenne gut eingestellt und in einer guten Position fixiert ist. Das wird den Radioempfang verbessern.
- Lautstärke einstellen
- Drehen Sie die "Einstelltaste (16)" nach "-", um die Lautstärke zu reduzieren.
- Drehen Sie die "Einstelltaste (16)" nach "+", um die Lautstärke zu erhöhen.

UKW stummschalten

- Möchten Sie das Radio stummschalten, drücken Sie kurz auf die "Telefon/Stumm (12)" Taste. Der Ton wird stummgeschaltet und die UKW-Radiofrequenz blinkt, um dies erkennbar zu machen.
- Drücken Sie die "Telefon / Stumm (12)" Taste, um die Stummschaltung aufzuheben.

UKW-Sender

- Wenn das UKW-Radio erstmalig angeschaltet wird, wird P01 im Display angezeigt. Radiosender können jetzt eingestellt werden.
- Aber: der zuletzt eingestellte Sender wird gemerkt, wenn zwischen dem BT-Modus und UKW-Radio gewechselt wird, oder wenn das Gerät aus und wieder angeschaltet wird.

Manueller Speicher für eingestellte Radio-Frequenzen in den Preset-Speicher (Voreinstellungsspeicher):

- Nachdem ein Sender eingestellt wurde (wie oben beschrieben), kann er wie folgt gespeichert werden:
- Drücken Sie lang auf die "PRE/MEM (6)" Taste. Das Preset "P01" erscheint blinkend im Display.
- Drücken Sie dann kurz auf die "TUN / Frequenz / nach unten (10)" oder "TUN / Frequenz / nach oben (11)" Taste und wähle die gewünschte Preset-Nummer (P--), wo die Senderfrequenz gespeichert werden soll.

- Z. b. "P30": drücken Sie dann kurz die "PRE/MEM (6)" Taste, um das Speichern zu bestätigen. Das Display wechselt zurück zu der Frequenz des aktuellen Senders.
- „Auto Memory Stations“ (AMS – Automatische Sendersuche und Speicherung):

In UKW-Empfangsmodus

- Drücken Sie lang auf die "AMS (12)" Taste, um in den AMS-Modus zu kommen.
- Das UKW-Radio wechselt in den AMS-Modus und sucht von dem aktuell eingestellten Sender hoch durch den gesamten UKW-Frequenzbereich. Die Suche wird dann im unteren Frequenzbereich fortgesetzt, um die Suche zu vervollständigen. Ausreichend stark empfangene UKW-Sender werden in der Preset-Liste gespeichert.
- Der Speichervorgang ist so konzipiert, dass der aktuelle Sender als "P01" gespeichert wird und weiterhin als aktuelle Sender verwendet wird.

Hinweis:

Wenn Sie die AMS-Funktion verwenden, werden alle schon voreingestellten Funkfrequenzen gelöscht.

Die AMS-Funktion stoppt automatisch, wenn die Voreinstellungsnummern "P01 bis P40" neu und vollständig programmiert sind.

Preset-Nummer abrufen und ändern:

- Für den aktuell empfangene Radiosender:
- Drücken Sie kurz auf die "PRE/MEM (6)" Taste. Die aktuelle Radiofrequenz Preset-Nummer erscheint 3 Sekunden lang.
- Drücken Sie dann kurz auf die "TUN / ⏪ (10)" oder "TUN / ⏩ (11)" Taste und wählen Sie die Preset-Nummer (P01 – P40), die Sie hören möchten.
- Sie können die oben genannten Schritte jederzeit verwenden, um eine bestimmte Preset-Nummer auszuwählen.

UKW-Stereo-Funktion AN- und AUSSCHALTEN:

- In einigen Fällen kann der empfangende UKW-Radiosender aufgrund schlechten Empfangs oder starker Interferenzen UKW-Stereo-Schaltrauschen aufweisen.
- Schalten Sie die UKW-Stereo-Funktion aus, um dieses Problem zu verbessern.
- Wenn der empfangende UKW-Sender in UKW-Stereo übertragen wird, sollte die "ST"-Anzeige in der obersten Zeile des Displays angezeigt werden. (Siehe Abbild unten.)
- Um die UKW-Stereo-Funktion auszuschalten, drücken Sie kurz auf die Uhr/ST (5)" Taste und das "ST"-Symbol verschwindet.
- Drücken Sie nochmal kurz darauf, um die UKW-Stereo-Funktion wieder anzuschalten. Das "ST"-Symbol wird nach 2 Sekunden

wiedererscheinen.

BT-MODUS VERWENDEN

Schalten zwischen BT- und UKW-Modus:

- Das Gerät wurde angeschaltet oder befindet sich im UKW-Radio-Modus:
- Drücken Sie kurz auf die "MODE (8)" Taste, um vom UKW in den BT-Modus zu wechseln. Das Display wechselt in den BT-Modus und das "BT"-Symbol erscheint.
- Ein kurzer Druck auf die "MODE (8)" Taste ermöglicht jederzeit den Wechsel zwischen BT- und UKW-Modus.

BT Device-Pairing (Gerätekopplung):

- Wenn Sie in den BT-Modus wechseln, geht das Gerät automatisch in den Wiederverbinden- / Pairing-Modus.
- Aktivieren Sie dann die BT-Funktion an Ihrem BT-Gerät (z. B. Mobiltelefon oder PC). Das Gerät wechselt automatisch in den BT-Suchmodus. Sollte das nicht passieren, tippen Sie auf die zugehörige Auswahlmöglichkeit, um manuell in den Suchmodus zu gelangen. (Siehe ggf. die Anleitung Ihres Gerätes.)
- Ihr mobiles Gerät sollte als "KR-140" in der BT-Liste erscheinen. Wählen Sie diese Kennung für die Paarung (Paring) aus. Nach einigen Sekunden sollten Sie die Bestätigung auf Ihrem Mobilgerät sehen, dass die Geräte erfolgreich verbunden (connected) wurden. (Bei einigen BT-Geräten müssen Sie möglicherweise "0000" als Paarungspasswort eingeben.)
- Wenn die Paarung erfolgreich ist, ertönt ein Piepton und das "BT"-Symbol wechselt vom blinkend zu konstant leuchtend.
- Jetzt können Sie Musik vom mobilen Device abspielen.



Trennung von gekoppelten Geräten

Um gekoppelte Geräte zu trennen:

- Drücken Sie lang auf die "Telefon / Stumm (12)" Taste, um die Verbindung direkt zu trennen. Eine Reihe von Tönen erklingt, um dies erkennbar zu machen.
- Sie können aber auch "Disconnect" (trennen) aus dem Menu der BT Paired Device Liste auf Ihrem mobilen Gerät auswählen.
- In diesem Fall wechselt der BT Küchenuhr Lautsprecher nach wenigen Sekunden zurück in den "Searching / Pairing"(Suchen / Paaren)-Modus und eine Reihe von Tönen erklingt. Das "BT"-Symbol wechselt vom konstant leuchtend wieder zum blinkend.
- Jetzt können Sie die Paarung mit einem neuen mobilen Gerät vornehmen oder aber den BT-Lautsprecher ausschalten.

Gekoppeltes Gerät löschen

- Jedes Mal, wenn Sie das Gerät einschalten und es in den BT-Modus versetzen:
- Es wird zunächst nach dem mobilen Gerät suchen, mit dem es zuletzt gepaart wurde und welches sich noch im Speicher befindet.
- Das Gerät wird zuerst versuchen, die Verbindung zu diesem Mobilgerät wiederherstellen (wenn es sich im BT-Suchmodus befindet und in Anschlussreichweite liegt).
- Wenn nach einigen Sekunden kein Gerät gefunden wird, wechselt das Gerät automatisch in den Paarungsmodus.
- Sie können jetzt die Paarung mit einem neuen Mobilgerät vornehmen.

Vom Connected-Modus zum neuen Pairing wechseln

Im BT-Connected (verbunden) Modus können sie das Gerät jederzeit in den BT-Suchmodus versetzen, um es für die Paarung mit einem neuen Device bereitzustellen.

- Drücken Sie lang auf die "Telefon / Stumm (12)" Taste, um einen Anruf direkt zu trennen. Eine Reihe von Tönen erklingt, um dies zu signalisieren. Das "BT"-Symbol ändert sich von blinkend zu konstant leuchtend.
- Sie können jetzt eine neue Paarung mit dem mobilen Gerät vornehmen.

Bedienelemente zum Abspielen von Musik über BT

An Ihrem mobilen Gerät

- Wechseln Sie zum Player-Menü an Ihrem Mobilgerät und wählen Sie ein Lied zum Spielen aus, entweder von der Playliste oder durch Verwendung der ◀ / ▶ -Taste Play/Pause abspielende Musik mit der ▶ / ▶|| -Taste.
- Regeln Sie die Lautstärke mit dem Lautstärkenregler "Leiser / Lauter" Taste oder dem Symbol auf Ihrem BT-Gerätes. (Wenden Sie sich bei Bedarf an die Bedienungsanleitung Ihres Mobilgerätes.)

Am BT-Lautsprecher

Während der Musikwiedergabe:

- Drücken Sie die "Telefon / Stumm (12)" Taste, um die Wiedergabe anzuhalten. Die Taste nochmals Drücken, um die Wiedergabe fortzusetzen.
- Drehen Sie die "Einstelltaste (16)" nach "-" um die Lautstärke zu verringern.
- Drücken Sie die "Einstelltaste (16)" nach "+", um die Lautstärke zu erhöhen.
- Die Lautstärke kann von "U00" bis "U30" eingestellt werden.
- Drücken Sie die "TUN / ◀ (10)" Taste, um das vorige Lied abzuspielen.
- Drücken Sie die "TUN / ▶ (11)" Taste, um das nächste Lied abzuspielen.

Freisprechfunktion

- Wenn ein Anruf eingeht, während sich das Gerät im BT-Musikwiedergabemodus befindet:
- Der Klingelton wird ertönen und die Musik wird automatisch angehalten.
- Drücken Sie lange auf die "Telefon / Stumm (12)" Taste, um den Anruf abzulehnen. Oder:
- Drücken Sie kurz auf die "Telefon / Stumm (12)" Taste, um den Anruf zu beantworten.
- Sie sind jetzt im Freisprechmodus mit dem BT-Küchenuhr Lautsprecher.
- Drücken Sie nochmals kurz auf die "Telefon / Stumm (12)" Taste, um

den Anruf zu beenden. Die Wiedergabe der angehaltenen Musik wird automatisch wieder aufgenommen.

Hinweis: Um die beste Leistung zu erzielen, sprechen Sie in die Richtung der "MIC Mikrofon (15)"-Öffnung in einer Entfernung von 30 bis 60 cm.

Wahlwiederholung

- Um die letzte gewählte Nummer der BT Küchenuhr Lautsprecher erneut zu wählen (auch wenn sich das Gerät im Musikwiedergabemodus befindet):
- Drücken die Sie auf die "Telefon / Stumm (12)" Taste zweimal, um in den Wahlwiederholungsmodus zu wechseln. Die sich abspielende Musik wird angehalten und das Gerät wechselt in den Freisprechmodus für die Wahlwiederholung.
- Drücken Sie nochmals kurz auf die "Telefon / Stumm (12)" Taste, um den Anruf zu beenden.
- Vergewissern Sie sich, dass Ihr Mobiltelefon über eine Wahlwiederholungsfunktion verfügt, sonst kann diese Funktion nicht verwendet werden.
-

GERÄT ZURÜCKSETZEN

Unter Umständen kann das Gerät einfrieren und muss zurückgesetzt werden. Um das Gerät zurückzusetzen:

- Drücken Sie 8 Sekunden lang auf die "RESET/MODE (8)" Taste, um das Gerät zurückzusetzen.
- Das Display zeigt "F001" an (als Beispiel), um zu signalisieren, dass das Gerät sich gerade zurücksetzt. Alle vorhandenen Einstellungen werden gelöscht und auf die Werkseinstellungen zurückgesetzt.
- Das Gerät startet die Systeminitialisierung. Das Display zeigt die folgende Animation an:



- Das Gerät setzt sich zurück. Warten Sie 2–3 Minuten, bis der Prozess abgeschlossen ist.
- Nach dem Zurücksetzen befindet sich das Gerät im Uhranzeigemodus. Dies zeigt, dass das Gerät erfolgreich zurückgesetzt wurde. Alle Einstellungen wurden gelöscht, einschließlich alle vorhandenen UKW-Sender Presets. Verwenden Sie die AMS-Funktion, um die Preset-Liste nochmals zu befüllen.

MONTAGE DER UNTERBAUHALTERUNG

Bitte verwenden Sie die mitgelieferten Befestigungsschrauben (4 Stück im Beutel) und installieren Sie die Halterung und das Hauptgerät wie in den folgenden Abbildungen

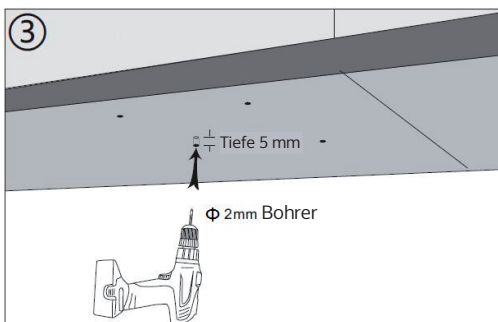
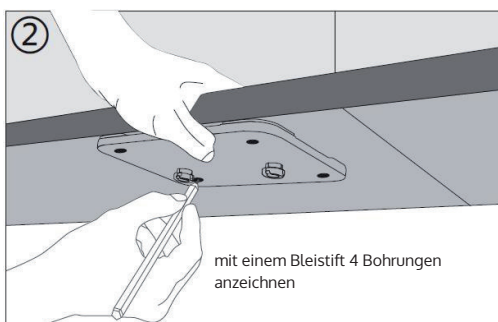
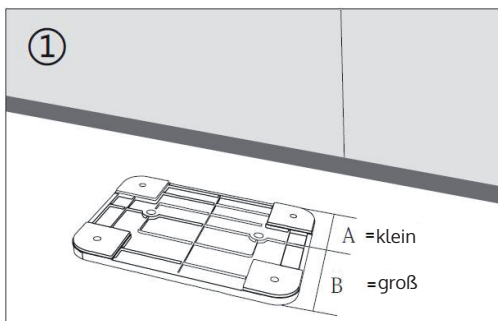

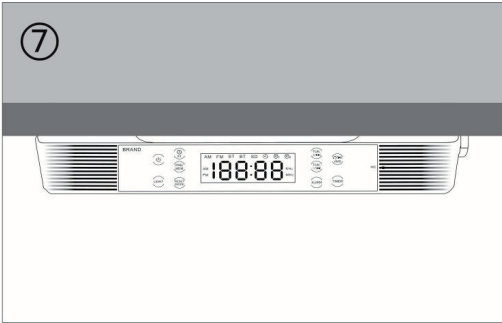
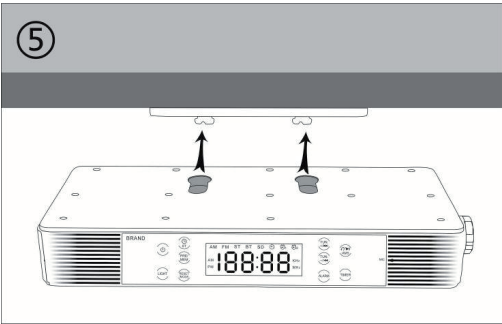
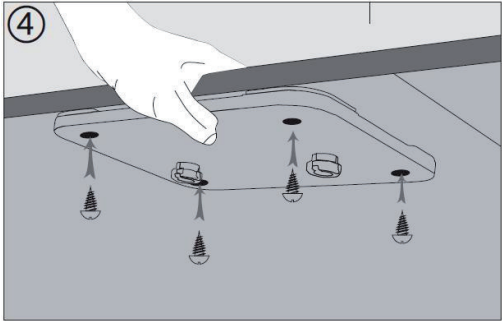

FEHLERBEHEBUNG

Kein Strom	<ul style="list-style-type: none">• Prüfen Sie, ob der DC-Stecker des AC–DC-Adapters fest in die DC-Buchse des Hauptgeräts eingesteckt ist.• Überprüfen Sie, ob der AC–DC-Netzadapter fest in die Steckdose eingesteckt ist.
Kein Ton	<ul style="list-style-type: none">• Prüfen Sie, ob die Lautstärke am Hauptgerät oder auf dem Mobilgerät heruntergeregelt ist.• Vergewissern Sie sich, dass Sie die richtige Quelle für den Modus ausgewählt haben.• Vergewissern Sie sich, dass Ihr BT-Gerät innerhalb der effektiven Reichweite liegt.• Prüfen Sie, ob das BT-Gerät mit Ihrem Mobilgerät gepaart ist.• Überprüfen Sie, ob das BT-Gerät auf Ihrem Mobilgerät als verbunden angezeigt wird.
Kein Radiosender	<ul style="list-style-type: none">• Prüfen Sie, ob der FM-Sender korrekt eingestellt und programmiert ist
Lautsprecher reagiert nicht	<ul style="list-style-type: none">• Schalten Sie den Lautsprecher AUS und wieder EIN.

SPEZIELLE ENTSORGUNGSHINWEISE FÜR VERBRAUCHER IN DEUTSCHLAND

Entsorgen Sie Ihre Altgeräte fachgerecht. Dadurch wird gewährleistet, dass die Altgeräte umweltgerecht verwertet und negative Auswirkungen auf die Umwelt und menschliche Gesundheit vermieden werden. Bei der Entsorgung sind folgende Regeln zu beachten:

- Jeder Verbraucher ist gesetzlich verpflichtet, Elektro- und Elektronikaltgeräte (Altgeräte) sowie Batterien und Akkus getrennt vom Hausmüll zu entsorgen. Sie erkennen die entsprechenden Altgeräte durch folgendes Symbol der durchgestrichene Mülltonne (WEEE Symbol). 
- Sie haben Altbatterien und Altakkumulatoren, die nicht vom Altgerät umschlossen sind, sowie Lampen, die zerstörungsfrei aus dem Altgerät entnommen werden können, vor der Abgabe an einer Entsorgungsstelle vom Altgerät zerstörungsfrei zu trennen.
- Bestimmte Lampen und Leuchtmittel fallen ebenso unter das Elektro- und Elektronikgesetz und sind dementsprechend wie Altgeräte zu behandeln. Ausgenommen sind Glühlampen und Halogenlampen. Entsorgen Sie Glühlampen und Halogenlampen bitte über den Hausmüll, sofern Sie nicht das WEEE Symbol tragen.
- Jeder Verbraucher ist für das Löschen von personenbezogenen Daten auf dem Elektro- bzw. Elektronikgerät selbst verantwortlich.

Rücknahmepflicht der Vertreiber

Vertreiber mit einer Verkaufsfläche für Elektro- und Elektronikgeräte von mindestens 400 Quadratmetern sowie Vertreiber von Lebensmitteln mit einer Gesamtverkauffläche von mindestens 800 Quadratmetern, die mehrmals im Kalenderjahr oder dauerhaft Elektro- und Elektronikgeräte anbieten und auf dem Markt bereitstellen, sind verpflichtet,

1. bei der Abgabe eines neuen Elektro- oder Elektronikgerätes an einen Endnutzer ein Altgerät des Endnutzers der gleichen Geräteart, das im Wesentlichen die gleichen Funktionen wie das neue Gerät erfüllt, am Ort der Abgabe oder in unmittelbarer Nähe hierzu unentgeltlich zurückzunehmen und
2. auf Verlangen des Endnutzers Altgeräte, die in keiner äußeren Abmessung größer als 25 Zentimeter sind, im Einzelhandelsgeschäft oder in unmittelbarer Nähe hierzu unentgeltlich zurückzunehmen; die Rücknahme darf nicht an den Kauf eines Elektro- oder Elektronikgerätes geknüpft werden und ist auf drei Altgeräte pro Geräteart beschränkt.

- Bei einem Vertrieb unter Verwendung von Fernkommunikationsmitteln ist die unentgeltliche Abholung am Ort der Abgabe auf Elektro- und Elektronikgeräte der Kategorien 1, 2 und 4 gemäß § 2 Abs. 1 ElektroG, nämlich „Wärmeüberträger“, „Bildschirmgeräte“ (Oberfläche von mehr als 100 cm²) oder „Großgeräte“ (letztere mit mindestens einer äußeren Abmessung über 50 Zentimeter) beschränkt. Für andere Elektro- und Elektronikgeräte (Kategorien 3, 5, 6) ist eine Rückgabemöglichkeit in zumutbarer Entfernung zum jeweiligen Endnutzer zu gewährleisten.
- Altgeräte dürfen kostenlos auf dem lokalen Wertstoffhof oder in folgenden Sammelstellen in Ihrer Nähe abgegeben werden:
www.take-e-back.de
- Für Elektro- und Elektronikgeräte der Kategorien 1, 2 und 4 anbieten wir auch die Möglichkeit einer unentgeltlichen Abholung am Ort der Abgabe. Beim Kauf eines Neugeräts haben Sie die Möglichkeit eine Altgerätabholung über die Webseite auszuwählen.
- Batterien können überall dort kostenfrei zurückgegeben werden, wo sie verkauft werden (z. B. Super-, Bau-, Drogeriemarkt). Auch Wertstoff- und Recyclinghöfe nehmen Batterien zurück. Sie können Batterien auch per Post an uns zurücksenden. Altbatterien in haushaltsüblichen Mengen können Sie direkt bei uns von Montag bis Freitag zwischen 07:30 und 15:30 Uhr unter der folgenden Adresse unentgeltlich zurückgeben:

Chal-Tec GmbH
Member of Berlin Brands Group
Handwerkerstr. 11
15366 Dahlewitz-Hoppegarten
Deutschland

- Wichtig zu beachten ist, dass Lithiumbatterien aus Sicherheitsgründen vor der Rückgabe gegen Kurzschluss gesichert werden müssen (z. B. durch Abkleben der Pole).
- Finden sich unter der durchgestrichenen Mülltonne auf der Batterie zusätzlich die Zeichen Cd, Hg oder Pb ist das ein Hinweis darauf, dass die Batterie gefährliche Schadstoffe enthält. (»Cd« steht für Cadmium, »Pb« für Blei und »Hg« für Quecksilber).

Hinweis zur Abfallvermeidung

Indem Sie die Lebensdauer Ihrer Altgeräte verlängern, tragen Sie dazu bei, Ressourcen effizient zu nutzen und zusätzlichen Müll zu vermeiden. Die Lebensdauer Ihrer Altgeräte können Sie verlängern indem Sie defekte Altgeräte reparieren lassen. Wenn sich Ihr Altgerät in gutem Zustand befindet, könnten Sie es spenden, verschenken oder verkaufen.

HINWEISE ZUR ENTSORGUNG



Wenn es in Ihrem Land eine gesetzliche Regelung zur Entsorgung von elektrischen und elektronischen Geräten gibt, weist dieses Symbol auf dem Produkt oder auf der Verpackung darauf hin, dass dieses Produkt nicht im Hausmüll entsorgt werden darf. Stattdessen muss es zu einer Sammelstelle für das Recycling von elektrischen und elektronischen Geräten gebracht werden. Durch regelkonforme Entsorgung schützen Sie die Umwelt und die Gesundheit Ihrer Mitmenschen vor negativen Konsequenzen. Informationen zum Recycling und zur Entsorgung dieses Produkts, erhalten Sie von Ihrer örtlichen Verwaltung oder Ihrem Hausmüllentsorgungsdienst.

Dieses Produkt enthält Batterien. Wenn es in Ihrem Land eine gesetzliche Regelung zur Entsorgung von Batterien gibt, dürfen die Batterien nicht im Hausmüll entsorgt werden. Informieren Sie sich über die örtlichen Bestimmungen zur Entsorgung von Batterien. Durch regelkonforme Entsorgung schützen Sie die Umwelt und die Gesundheit Ihrer Mitmenschen vor negativen Konsequenzen.

KONFORMITÄTSERKLÄRUNG

**Hersteller:**

Chal-Tec GmbH, Wallstraße 16, 10179 Berlin, Deutschland.

**Importeur für Großbritannien:**

Berlin Brands Group UK Limited
PO Box 42
272 Kensington High Street
London, W8 6ND
United Kingdom

Hiermit erklärt Chal-Tec GmbH, dass der Funkanlagentyp KR-140 der Richtlinie 2014/53/EU entspricht. Der vollständige Text der EU-Konformitätserklärung ist unter der folgenden Internetadresse verfügbar: use.berlin/10031856

Dear Customer,

Congratulations on purchasing this equipment. Please read this manual carefully and take care of the following hints on installation and use to avoid technical damages. Any failure caused by ignoring the items and cautions mentioned in the operation and installation instructions are not covered by our warranty and any liability.



CONTENTS

Technical Data	26
Safety Instructions	27
Product Overview	28
Getting Started	30
Set Cooking Timer	33
Kitchen Light ON/OFF	33
FM Radio	34
Use BT Mode	35
Resetting the Device	39
Install the Under Kitchen Mounting Bracket	40
Troubleshooting	42
Disposal Considerations	43
Declaration of Conformity	43

TECHNICAL DATA

Item number	10031856, 10031857
Power inuput net adaptor	
Input	220-240V ~ 50/60 Hz
Output	5 V 
Audio	
Output power	2,7 W RMS x 2 (4 Ohm)
Frequency response	80 Hz - 18.000 Hz
FM radio	
Tuning range	87,5 MHz-108 MHz
Stereo/Mono	wählbar
RDS	CT function only
Preset memory	40 stations
Antenna	Wire type
BT	
Profiles	A2DP, AVRCP, HSP
Connection distance	10 metres (open area)
Power class	Class II
BT frequency	2402-2480 MHz
BT radio-frequency power (max.)	5 dBm
Operating temperature	0 -40 °C



SAFETY INSTRUCTIONS

Before using the appliance, read the warnings and safety instructions.

- This product is not intended for use by young children. Young children should be properly supervised.
- This product is intended for household use only and not for commercial or industrial use.
- Do not expose to dripping or splashing.
- No naked flame sources, such as lighted candles, should be placed on the product.
- Ventilation should not be impeded by covering ventilation openings with items such as newspapers, table cloths, curtains and the like.
- Make sure the unit is adjusted to a stable position. Damage caused by using this product in an unstable position or by failure to follow any other warning or precaution contained within this user manual will not be covered by warranty.
- Use only the AC-DC Power Adapter / Power Supply listed in this User Manual.
- Do not place naked flames, such as lighted candles on or near the product.
- Do not place objects filled with liquids, such as vases on or near the product.
- Do not use or store this product in a place where it is subject to direct sunlight, heat, excessive dust or vibration.
- Do not keep or store this product in wet conditions for long period.
- Do not clean this product with water or other liquids.
- Do not block or cover the slots and holes in the product.
- Do not push foreign objects into the slots or holes in the product.
- Do not attempt to open this product yourself. There are no user serviceable parts inside.
- Do not allow children access to plastic bags.

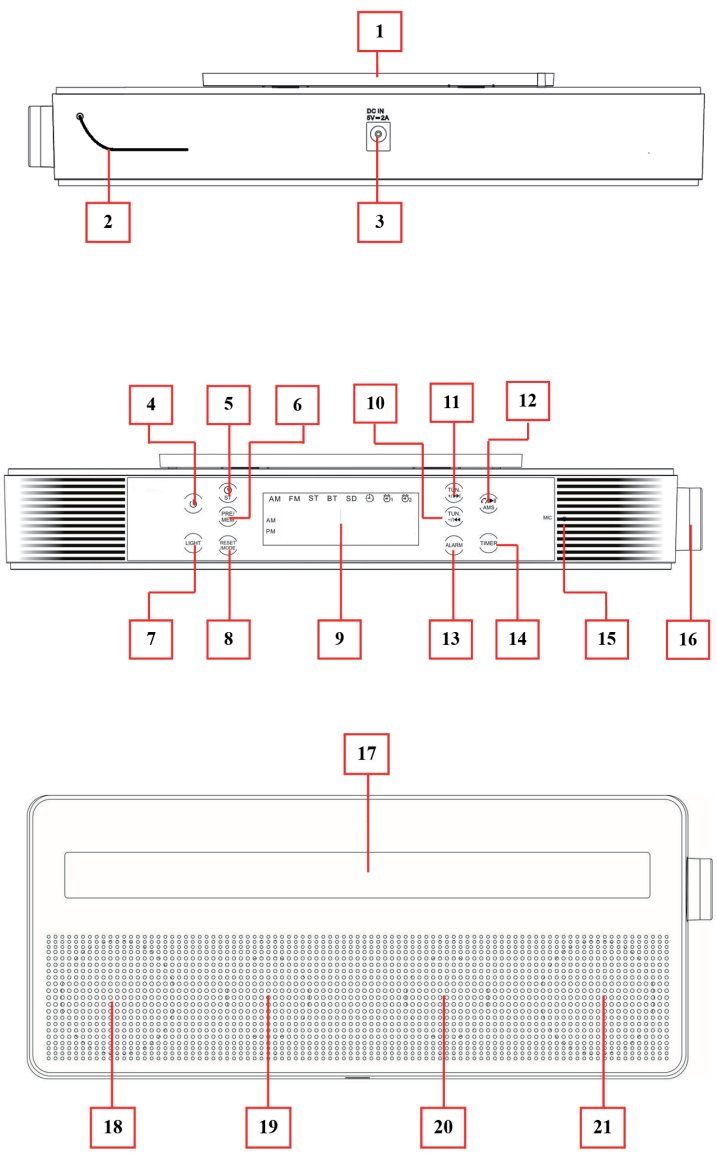
PRODUCT OVERVIEW



- 1 Bracket mounting slot (for slide unit into under kitchen bracket)
- 2 FM wire antenna
- 3 DC INPUT socket (for DC 5V 2A Power Input)
- 4 Button (Power ON / OFF)
- 5  / ST Button (Clock Set / FM Stereo On/Off)
- 6 PRE / MEM Button (Preset Station / Memory Station)
- 7 LIGHT Button (Light On/Off)
- 8 RESET/MODE Button (FM / BT, Reset)
- 9 LED Anzeige
- 10 TUN -/⏮ button
- 11 TUN /⏭ button
- 12  /ST /  /AMS button
(Play/Pause, Pick up/Hang up call/Last dialed, Auto Memory Stations)
- 13 ALARM button (Set for Alarm 1/2)
- 14 TIMER button (Set for Clocking Timer)
- 15 MIC microphone (for hand-free)
- 16 Adjustment button (+ / -, Enter/Snooze)
- 17 LED light bar (white LED x 9)
- 18 Left loud speaker
- 19 Left bass radiator
- 20 Right bass radiator
- 21 Right loud speaker

GETTING STARTED

After connecting to power the appliance starts an initialisation. When the device is in the initializing stage, then you will see the LED segments to display as animation below show.



This stage should keep for about 2 ~ 3 minutes to complete; Then the clock time will be showed on LED segment display for view. (CT sync and automatically adjusted).



- The clock time may not be adjusted if those background received FM station(s) have no RDS's CT signal provided or RDS signal's strength is too low. (In this case the clock should show "00:00")
- Then manual clock time adjustment is requires in this case. (see below adjustment steps.
- Manual clock set adjustment methods
- Short press the "⊕/ST (5)" button to entry time format set;
- The LED display will show blinking "24H" or "12H" for 6 seconds; (factory defaulted is "24H")
- Rotates the "Adjustment (16)" button to "-" or "+" for selects the desired time format.



- Short press the "Adjustment (16)" button to confirm the time format set and go for hour set, the number of hour will blinking;
- Rotates again the "Adjustment (16)" button to "-" or "+" for selects the hour time as current time;
- Short press again the "Adjustment (16)" button to confirm the hour time set and go for Minute set. The number of minute will blinking;
- Rotates again the "Adjustment (16)" button to "-" or "+" for selects the minute time as current time and short press the "Adjustment (16)"

button to confirm the minute time set and go for CT on/off set, the "Ct On" or "Ct OF" will blinking;

- Rotates again the "Adjustment (16)" button to "-" or "+" for selecting the "Ct On" or "Ct OFF" as you desired;
- Short press again the "Adjustment (16)" button to confirm.
- The clock set adjustment is completed and clock time is showing on LED display.

Information for CT on/off function:

- By design, the BT Kitchen Clock Speaker will be sync once the clock time at 2:00 (AM) by every mid night. This function is for keeping the clock time is up-to-date.
- The CT function for clock's time sync can be turn off and on as you desired, however clock's time cannot be sync and update when it is in disabled mode.

Alarm 1 / Alarm 2 and Wake-Up function

Alarm time set

- Short press the "ALARM (13)" button to entry the set alarm function, first the Alarm 1 symbol (🔔) will blinking.
- Then short press the "ALARM (13)" button again can switch to when you want; (Short press this button can switch in between 🔔 and 🔔 repeatedly.)

Set Alarm 1 for example

- Short press the "ALARM (13)" button to choose 🔔.
- Then short press the "Adjustment (16)" button to confirm and go for set alarm's hour, and the number of alarm hour will blinking;
- Rotates the "Adjustment (16)" button to "-" or "+" for selecting the desired hour of Alarm 1. Short press the "Adjustment (16)" button to confirm and go for set minute of Alarm 1. The number of minute will blinking.
- Then again, rotate the "Adjustment (16)" button to "-" or "+" for selecting the desired minute of Alarm 1 and short press the "Adjustment (16)" button to confirm and go for choose wake-up source. The "bU" letter will blink on LED display.
- Rotate the "Adjustment (16)" button to position "-" or "+" for choosing "bU" or "tU" which as want. The wake-up source could switch from "bU" to "tU" repeatedly if continually rotates it button to "-/+ "

Wake-up source

 = Buzzer (Beeps)

 = Tuner (Current selected FM Radio station)

- Short press the "Adjustment (16)" button to confirm once "bU" or "tU" is selected.
- The Alarm 1 settings are completed and  icon is showing on LED display.
- Use the same methods for set the Alarm 2 function if you want.

Wake-Up Function:

Wake to Buzz

- At the selected Alarm time, the wake-up beeps will turn on for 5 minutes. To stop the Alarm, short press the "Alarm (13)" button.

Wake to Radio

- At the selected Alarm time, the FM radio will automatically turn on itself. To stop the FM radio, short press the " (4)" button to turn off the device.

Dual Alarm time set:



- Repeat the above mentioned set Alarm 1 methods to set Alarm 2 for dual alarm function if you want.

Use Snooze:

- At the time of wake-up beeps in sound, you can short press the "Adjustment (16)" button for approximately 9 minutes extra for sleep if you want. The "Zz" icon will appear as identify.
- And this snooze function can repeat 3 times if you use it.

Remark: When turn on the device by  button will disable the snooze function if snooze is in using.

To disable the Alarm 1 and or Alarm 2 function:



- Short press the "ALARM (13)" button to call alarm function, the Alarm 1 symbol will blink;
- Short press "ALARM (13)" button again to choose which alarm to disable.
- In  or  blinking status, long press the "ALARM (13)" button to disable the chosen alarm.
- Disabling the alarm function works only if Alarm 1 and/or Alarm 2 have been set and in used.

To enable the disabled Alarm 1 and or Alarm 2:



For Alarm 1:

- Short press the "ALARM (13)" button to call alarm function, the  symbol will blinking and the previous time set will display at the same time;
- Then long press the "ALARM (13)" button to enable the Alarm 1 function which has disabled.

For Alarm 2:

- For Alarm 2:
- Short press the "ALARM (13)" button to call alarm function, the symbol  will blinking.
- Then short press the "ALARM (13)" button again to switch to Alarm 2, the  symbol will blinking and the previous time set will display at the same time.
- Then long press the "ALARM (13)" button to enable the Alarm 2 function which has disabled.

SET COOKING TIMER

- Short press the "Timer (14)" button to entry the countdown timer mode, the LED display switch from current mode to timer display mode, the timer symbol  will blinking and show "05" minutes on LED display; (5 minutes is system default running time when timer is chosen)
- Then rotates the "Adjustment (16)" button to - " or " + " for setting your desired time for cooking timer; (01 ~ 300 minutes can be set)
- Short press the "Timer (14)" or "Adjustment (16)" button to confirm and the display will switch back to previous current mode screen. The Timer symbol () is appearing for indication, the Cooking Timer is activated.
- The last 30 seconds of setting time will be countdown on display with beep every second until time's up.
- The remaining time of the timer will be circulating display by "time -> radio frequency -> timer time" repeatedly on LED screen.
- To disable the Timer function:
- Then long press the "Timer (14)" button to disable function and the  symbol will disappear on LED screen.

KITCHEN LIGHT ON/OFF

- Short press the "Light (7)" button to turn on the kitchen light bar when necessary.
- Short press the "Light (7)" button again to turn off the kitchen light bar.

Information for Kitchen light function:

- For food demonstration.
-

-
- It is not suitable for household room illumination
-

FM RADIO

- Short press the POWER (4) button to power on the device and use FM radio from clock display mode. (The FM radio mode will start first as system default)
- In power on mode, short press the POWER (4) button to power off.

Use FM Stereo Radio:

- Make sure that the FM wire antenna is well adjusted and fixed at good position; it will increase for radio reception.
- Adjust Volume Level
- Rotates the "Adjustment (16)" button to "-" for decreases volume.
- Rotates the "Adjustment (16)" button to "+" for increases volume.

FM Mute

- In you want to mute the radio sound for a while, short press the " / (12)" button, the sound will mute and the FM radio frequency is blinking as identify.
- Short press the "  / (12)" button to resume.



FM Station

- The first time use the FM radio function; "P01" will show on LED segments display and wait for tuning radio stations;
- However, last used radio channel frequency being recall for FM radio, when you switch mode in-between the FM mode and BT mode, or power off and on the device.

Manual Tune Radio Frequency:

- In FM radio mode;
- Press the "TUN /  (10)" or "TUN /  (11)" button quickly until to your desired radio station.

Manual Store for Tuned Radio Frequency into Preset Memory:

- After the above mentioned manual tune radio frequency, the tuned current station's frequency can be stored by;
- Long press the "PRE/MEM (6)" button, the preset "P01" will appear and blinking on display.
- Then short press the "TUN /  (10)" or "TUN /  (11)" button to choose your desired preset number (P--) where to store the tuned radio's frequency;
- Choose "P30" for example, and then short press again the "PRE/MEM (6)" button to confirm the storage and the screen will switch back to current radio station from preset mode.

Auto Memory Stations (AMS):

In FM reception mode;

- Long press the "AMS (12)" button to entry auto memory stations function.
- The FM radio will turn into AMS mode and searching up from the current receiving radio station until a circle of FM frequency range, those seeks and received FM station's frequencies will be memory and programmed into preset list.
- As the design, the current receiving radio station will become preset "P01" and still as current receiving radio station for continue uses.
- All previous preset radio frequencies will be erased every time you use the AMS function.
- The AMS function will be stop automatically if preset number "P01 ~ P40" are renew and fully programmed.

Recall and Change Preset Number:

- In current receiving radio frequency;
- Short press the "PRE/MEM (6)" button, the current radio frequency preset number will be recalled for 3 seconds;
- Then short press the "TUN / ⏪ (10)" or "TUN / ⏩ (11)" button to choose your desired preset number (P01 – P40) for radio listening;
- The LED display will switch back from preset screen to chosen radio frequency screen.
- Choose the desired preset number at any time you want by the above mentioned steps.

Turn FM Stereo Function OFF and ON:

- In some cases, the receiving FM radio station may have FM stereo switching noise due to poor reception or strong interferences;
- Turn off the FM stereo function to improve this issue when it happens.
- When the receiving FM station is in provided FM stereo broadcasting, then the "ST" indicator should appear at the top line of LED segments display. (see below picture)
- To turn off the FM stereo function, short press the "☺/ST (5)" button and the "ST" icon will disappear.
- Short press it again to turn on the FM stereo function, the FM stereo function will turn on and the "ST" symbol will appear in 2 seconds.

USE BT MODE

Switch in-between BT and FM mode

- Power on the device, or in FM radio mode
- Short press the "MODE (8)" button to change from FM to BT mode, the screen will switch to BT mode and the "BT" icon appears.

- Short press the "MODE (8)" button can switch in-between from BT and FM mode at any time as your desired.

BT device Pairing

- When switched to BT mode, the device will go for reconnect/pairing mode automatically.
- Then, activate the BT function in your BT device (such as Mobile Phone or Personal Computer); the device will enter to BT searching mode automatically, if not, taps the related selection to manually enter to searching mode. (refer to your device's manual when necessary)
- Your mobile device should show "KR-140" in BT list, and then select it for pairing. Waiting for some seconds and will see connected message as shown on your mobile device. (For some BT devices. You may need to input "0000" as pairing password)
- If pairing is successful, a beep will sound, the "BT" icon light change to solid from blinking.
- Now, you can start to music play from the mobile device by its music player program.



Disconnect from paired device

- To disconnect with paired device and for better result;
- Long press the "⏮/▶ (12)" button to disconnect directly and a series of tones will sound as identify.
- Or, you can choose "Disconnect" from BT paired device list on your mobile device.
- In this case, the BT Kitchen Clock Speaker will turn back into "Searching / Pairing" mode in seconds, a series of tones will sound and the "BT" icon will turn to blinking again from solid.
- Now, you can process for new mobile device pair or power Off the BT Speaker if you wanted.

Erase preset pairing

- Every time you turn On the device and switch to BT mode. It will firstly searching for the mobile device which has been paired previously and still in record;
- The device will reconnect this mobile device as priority if it in BT searching device mode and in connection range.
- If no device found in some seconds, the device will automatically turn into pairing mode.
- Now you can process for new mobile device pair.

Switch to new pairing from connected mode

- In BT pairing mode, you can switch the Device into BT searching mode for pairing with the new device at any time you desired;
- Long press the "📶/▶ (12)" button to disconnect directly, a series of tones will sound as identify and the "BT" icon turn to blinking from solid.
- Now you can process for new mobile device pair.

BT Music Playing Controls

On your Mobile Device

- Switch to music player menu and choose a music to start the play from playlist or by using "◀/▶ (12)" button/icon. Play/Pause the playing music by using "▶/▶ (12)" button or icon.
- Adjust the volume level by using the device's volume control "Down / Up" button/icon on your BT device. (Refer to your mobile device user's manual when necessary)

On BT Speaker

- In playing music;
- Press the "📶/▶ (12)" button to pause the playing music. To resume the music press it again.
- Rotates the "Adjustment (16)" button to "-" for decreases volume.
- Rotates the "Adjustment (16)" button to "+" for increases volume.
- The volume controls range can be used from "U00" minimum to "U30" maximum.
- Press the "TUN /◀ (10)" button to play previous music.
- Press the "TUN /▶ (11)" button to play next music.

Hand Free Function

- When there is an incoming call during BT music playing mode.
- The ringing sound will up and the playing music will pause automatically;
- Long press the "📶/▶ (12)" button to reject the call if you want, or
- Short press the "📶/▶ (12)" button to pick up the call.
- Now you are in hand free function with the BT Kitchen Clock Speaker.
- Short press the "📶/▶ (12)" button again to hang up the call when finished. And the paused music will resume automatically.

Tip: speak to the "MIC (15)" hole direct within a distance of 30-60 cm to get the best speakerphone performance when necessary.

Redial Last Call Function

- To redial for last called number by the BT Kitchen Clock Speaker, even it is in BT music playing mode.
- Short press the "📶/▶ (12)" button twice to enter into redial function, the playing music will pause and switch to hand free function for redial.

- Short press the "📞/▶️ (12)" button again can hang up the calling.
- Make sure that your mobile phone has have last dial call used, if not, the redial for last call function cannot be activated.

RESETTING THE DEVICE

In some circumstances the device's function may hanging and need to reset. To reset the device:

- Long press the "RESET/MODE (8)" button for 8 seconds to reset the device.
- The LED segments display will show "F001 (example)" as identify and the device is in reset process, all previous setup will be erased and back to factory default.
- Then the device will go into system initializing stage. And the LED segments to display as animation below show.



- The device is in reset process, waiting for about 2 ~ 3 minutes to complete.
- Then, the device will be turned back to clock time display mode, the device is reset. All previous setup will be erased and back to factory default. Including all previous preset FM stations are clean-up too, use AMS function to regenerates the preset station list.

INSTALL THE UNDER KITCHEN MOUNTING BRACKET

Please use the provided mounting screws (4 pcs in bag) and install the Bracket and Main Unit as the following pictures illustration.

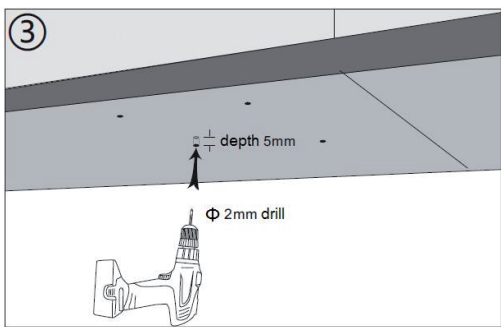
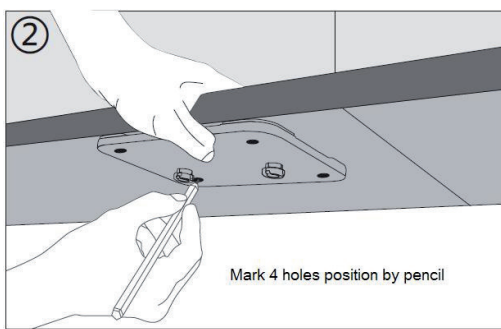
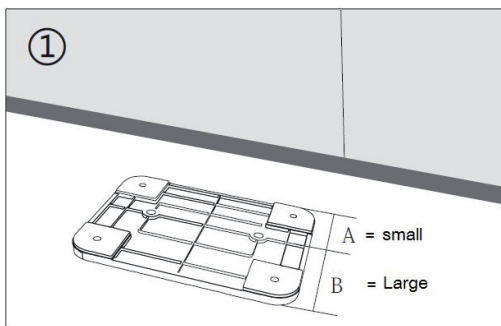

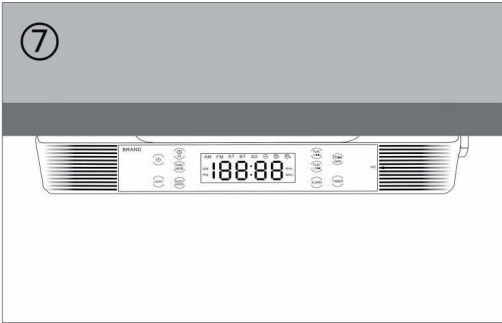
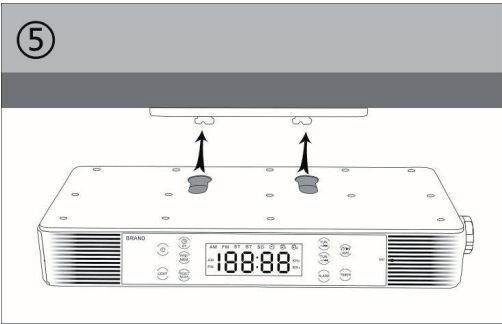
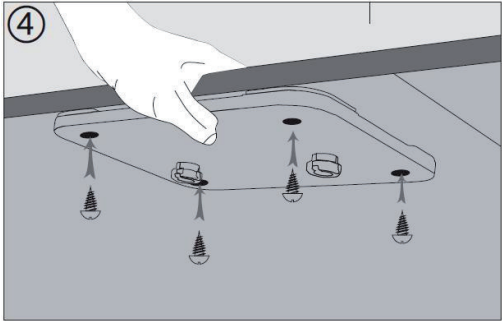

TROUBLESHOOTING

No power	<ul style="list-style-type: none">• Check whether DC plug of AC to DC adaptor is it firmly plugged into DC jack of main unit.• Check whether the AC to DC power adaptor is it firmly plugged into AC outlet..
No sound	<ul style="list-style-type: none">• Check whether volume level is in lower position on your main unit or and mobile device.• Check if you have selected the correct mode source.• Make sure that your Bluetooth device is within the effective operation range.• Check whether the Bluetooth device is paired on your mobile device.• Check whether the Bluetooth device show connected on your mobile device.
No radio station	<ul style="list-style-type: none">• Check whether the FM station's is tuned in correct frequency and programed.
No response from speaker	<ul style="list-style-type: none">• Restart the speaker by power Off and On.

DISPOSAL CONSIDERATIONS



If there is a legal regulation for the disposal of electrical and electronic devices in your country, this symbol on the product or on the packaging indicates that this product must not be disposed of with household waste. Instead, it must be taken to a collection point for the recycling of electrical and electronic equipment. By disposing of it in accordance with the rules, you are protecting the environment and the health of your fellow human beings from negative consequences. For information about the recycling and disposal of this product, please contact your local authority or your household waste disposal service.

This product contains batteries. If there is a legal regulation for the disposal of batteries in your country, the batteries must not be disposed of with household waste. Find out about local regulations for disposing of batteries. By disposing of them in accordance with the rules, you are protecting the environment and the health of your fellow human beings from negative consequences.

DECLARATION OF CONFORMITY



Manufacturer:

Chal-Tec GmbH, Wallstrasse 16, 10179 Berlin, Germany.

Importer for Great Britain:

Berlin Brands Group UK Limited
PO Box 42
272 Kensington High Street
London, W8 6ND
United Kingdom

Hereby, Chal-Tec GmbH declares that the radio equipment type KR-140 is in compliance with Directive 2014/53/EU. The full text of the EU declaration of conformity is available at the following internet address: use.berlin/10031856

For Great Britain: Hereby, Chal-Tec GmbH declares that the radio equipment type KR-140 is in compliance with the relevant statutory requirements. The full text of the declaration of conformity is available at the following internet address: use.berlin/10031856

Chère cliente, cher client,

Toutes nos félicitations pour l'acquisition de ce nouvel appareil. Veuillez lire attentivement les instructions suivantes de branchement et d'utilisation afin d'éviter d'éventuels dommages. Le fabricant ne saurait être tenu pour responsable des dommages dus au non-respect des consignes de sécurité et à la mauvaise utilisation de l'appareil.



SOMMAIRE

Fiche technique	46
Consignes de sécurité	47
Aperçu de l'appareil	48
Mise en service	50
Alarm 1 / Alarm 2 et fonction réveil	51
Réglage de la minuterie de cuisson	53
Éclairage de la cuisine activé / deactivé	54
Radio	54
Utilisation du mode BT	56
Réinitialiser l'appareil	59
Montage du support d'encastrement	60
Résolution des problèmes	62
Conseils pour le recyclage	63
Déclaration de conformité	63

FICHE TECHNIQUE

Numéros d'article	10031856, 10031857
Alimentation de l'adaptateur secteur	
Entrée	220-240V ~ 50/60 Hz
Sortie	5 V 
Audio	
Puissance de sortie	2,7 W RMS x 2 (4 ohms)
Plage de fréquences	80 Hz - 18.000 Hz
Radio FM	
Plage de fréquences	87,5 MHz - 108 MHz
Stéréo/Mono	au choix
RDS (CT)	synchronisation avec l'heure (CT)
Mémorisation de stations	40 stations
Antenne	Antenne filaire
BT	
Profils	A2DP, AVRCP, HSP
Portée	10 mètres (sans obstacle)
Puissance	Classe II
BT fréquence	2402-2480 MHz
BT puissance de radiofréquence (max.)	5 dBm
Betriebstemperaturbereich	0 -40 °C



CONSIGNES DE SÉCURITÉ

Avant d'utiliser l'appareil, lisez les mises en garde et les consignes de Sécurité.

- Cet appareil ne convient pas aux enfants. Surveillez les jeunes enfants.
- Cet appareil est destiné à un usage domestique uniquement et non à des fins commerciales ou industrielles.
- N'exposez pas l'appareil à des gouttelettes d'eau ou à des éclaboussures.
- Ne placez pas de flammes nues comme des bougies sur l'appareil.
- L'alimentation en air ne doit pas être obstruée par des journaux, nappes, rideaux, etc qui couvriraient les ouvertures de ventilation.
- Assurez-vous que l'appareil est dans une position stable.
- Ne placez pas de récipients contenant des liquides tels que des vases sur ou à proximité de l'appareil.
- N'utilisez pas cet appareil dans un endroit exposé à la lumière directe du soleil, à une poussière excessive ou à des chocs.
- Ne stockez pas l'appareil pendant de longues périodes dans des environnements humides.
- Ne nettoyez pas l'appareil avec de l'eau ou d'autres liquides.
- Ne couvrez pas les ouvertures de ventilation.
- N'introduisez pas d'objets étrangers dans les ouvertures.
- N'essayez pas d'ouvrir l'appareil vous-même. Il n'y a pas de pièces à entretenir à l'intérieur.
- Le stockage dans l'emballage d'origine est recommandé.
- Ne laissez pas les enfants accéder aux sacs en plastique.

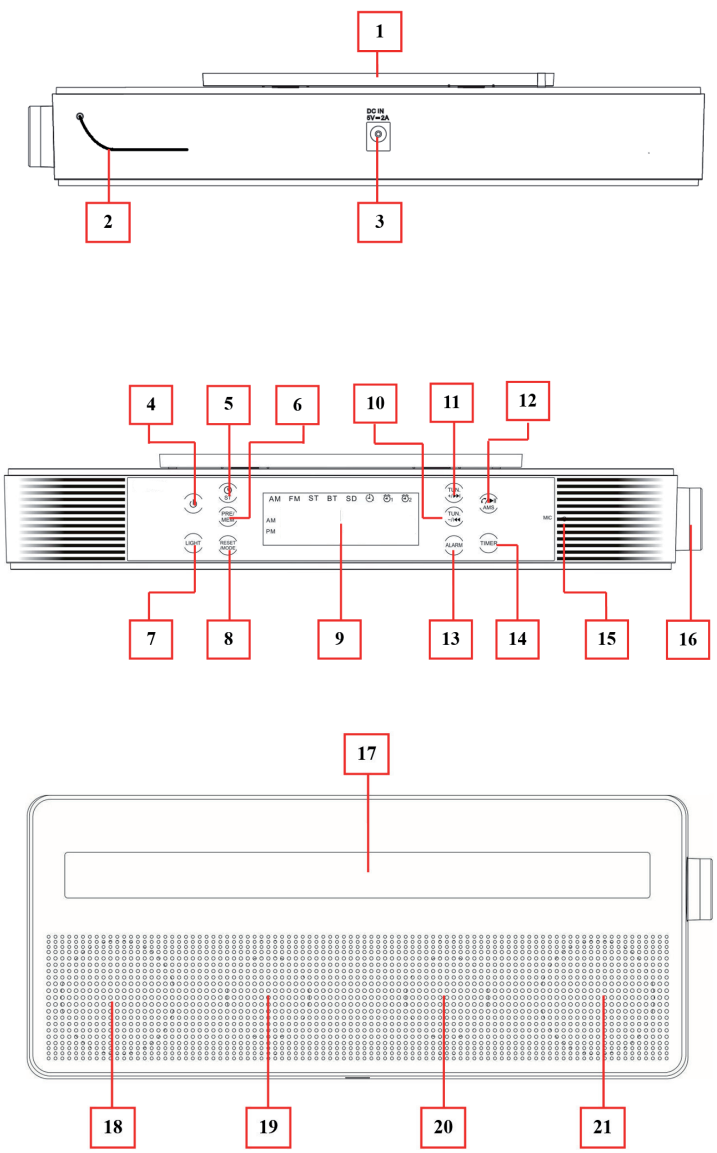
APERÇU DE L'APPAREIL



- 1 Fente de fixation du support (pour glisser l'appareil dans le support d'encastrement)
- 2 Antenne filaire FM
- 3 Adaptateur secteur DC (pour une prise DC 5V 2A)
- 4 Touche (Alimentation MARCHÉ/ARRET)
- 5  / ST Taste (réglage de l'heure / FM Stéréo ACTIVÉ / DÉSACTIVÉ)
- 6 PRE / MEM Taste
- 7 LIGHT Taste (Éclairage ACTIVÉ / DÉSACTIVÉ)
- 8 RESET/MODE Taste (FM / BT, réinitialiser)
- 9 Témoin LE
- 10 Touche TUN -/⏮ (fréquence / vers le bas)
- 11 Touche TUN /⏭ Taste ((fréquence / vers haut)
- 12  / ST /  / AMS Taste (lecture/pause, prise d'appel/raccrocher/dernier appelé, Mémorisation automatique)
- 13 Touche ALARM (paramétrage de l'alarme 1 / 2)
- 14 Touche TIMER (réglage de la minuterie)
- 15 Micro MIC (mains libres)
- 16 Touche de réglage (/ , saisie/touche Snooze)
- 17 Barres d'éclairage LED (9 x LED blancs)
- 18 Haut-parleur gauche
- 19 Woofer gauche
- 20 Woofer droit
- 21 Haut-parleur droit

MISE EN SERVICE

Après la connexion à l'alimentation, l'appareil démarre une initialisation. Pendant l'initialisation, l'animation suivante apparaît à l'écran.



Cette phase dure environ 2 à 3 minutes.

Ensuite, l'heure apparaît à l'écran. (Synchronisation CT1 et réglage automatique)

1 signal de l'horloge = réglage automatique de l'heure par RDS



- Le réglage automatique de l'heure ne fonctionne pas si les stations FM reçues en arrière-plan ne fournissent pas le signal d'horloge RDS ou si le signal RDS est trop faible. (Dans ce cas, "00:00" apparaîtra sur l'écran.)
- Si le cas se produit, vous devez régler l'heure manuellement (cf indications de réglage plus bas).

Réglage manuel de l'heure :

- Appuyez brièvement sur "☺ /ST (5)" (heure/FM-Stéréo) pour régler le format d'affichage de l'heure.
- l'écran affiche pendant 6 secondes "24 H" ou "12 H" en clignotant. (par défaut le réglage est sur "24 H".)
- Tournez le "bouton de réglage (16)" vers "-" ou "+" pour choisir le format désiré.



- Un bref appui sur le "bouton de réglage (16)" confirme le format de l'heure puis surligne l'affichage des heures, qui clignote alors.
- Tournez le "bouton de réglage (16)" sur "+" ou "-" pour modifier le réglage actuel de l'heure.
- Un nouvel appui bref sur le "bouton de réglage (16)" confirme l'heure réglée puis surligne l'affichage des minutes. L'affichage des minutes clignote.
- Tournez à nouveau le "bouton de réglage (16)" sur "-" ou "+" pour régler

les minutes, puis appuyez brièvement sur le "bouton de réglage (16)" pour confirmer les minutes puis choisissez "Set CT ON / OFF". "Ct ON" ou "Ct OFF" clignote.

- Tournez à nouveau le "bouton de réglage (16)" sur "" ou "" pour choisir "Ct ON" ou "Ct OFF".
- Un bref appui sur le "bouton de réglage (16)" confirme la saisie.
- Le réglage de l'horloge est terminé et l'heure apparaît sur l'affichage.
- À propos de la fonction CT ON / OFF :
- Le haut-parleur de minuterie de cuisine BT est conçu pour synchroniser automatiquement l'horloge à l'heure exacte tous les soirs à 2h00. Cette fonction est utilisée pour conserver toujours l'heure exacte.
- La fonction CT de synchronisation de l'heure peut être désactivée et activée à tout moment, mais lorsqu'elle est désactivée, l'heure n'est pas synchronisée ni maintenue exacte.

ALARM 1 / ALARM 2 ET FONCTION RÉVEIL

Réglage de l'heure de l'alarme

- Appuyez brièvement sur la touche "ALARM (13)" pour régler la fonction réveil. L'icône Alarme 1 (🔔) clignote.
- Appuyez à nouveau brièvement sur la touche "ALARM 🔔" pour passer à l'alarme 2. (un bref appui vous fait basculer entre Alarme 1 et Alarme 2.)

Exemple : réglage de l'Alarme 1

- Appuyez brièvement sur la touche "ALARM (13)" pour sélectionner Alarme 1.
- Appuyez brièvement sur le bouton "Set" (16) pour confirmer et modifier le réglage de l'heure. L'indicateur des heures clignote.
- Tournez le "bouton de réglage (16)" sur "-" ou "+" pour régler l'heure désirée pour l'alarme 1. Un bref appui sur le "bouton de réglage (16)" confirme l'entrée et passe au réglage des minutes pour l'alarme 1. L'affichage des minutes clignote.
- Tournez le "bouton de réglage (16)" sur "-" ou "+" pour sélectionner les minutes pour l'alarme 1. Un appui court sur "bouton de réglage (16)" confirme l'entrée et passe à la définition de la source de l'alarme. Les lettres "bU" clignent sur l'afficheur.
- Tournez le "bouton de réglage (16)" sur "-" ou "+" pour sélectionner "bU" ou "tU". Tourner plus loin (" / +") vous fait basculer continuellement entre les sources d'alarme "bU" et "tU".

Source de l'alarme

bU = Buzzer

tU = (station de radio FM actuellement en lecture)

- un bref appui sur le "bouton de réglage (16)" confirme la saisie une fois que vous aurez choisi "bU" ou "tU".
- Les réglages de l'Alarme 1 sont terminés et l'icône Alarme 1 s'affiche à l'écran.
- Procédez de même pour régler la fonction Alarme 2.

Fonction réveil :

Réveil par buzzer

L'alarme retentit à l'heure sélectionnée pendant 5 minutes. Pour désactiver l'alarme, appuyez brièvement sur le bouton "Alarme (13)".

Réveil par la radio

La radio s'allume automatiquement à l'heure d'alarme sélectionnée. Pour éteindre la radio FM, appuyez brièvement sur le bouton d'alimentation "(4)".

Réglage de l'heure de la deuxième alarme

Procédez pour Alarme 2 e la même façon que pour Alarme 1.

Utilisation de Snooze

- Lorsque l'alarme retentit, vous pouvez appuyer brièvement sur le "bouton de réglage (16)" pour dormir environ 9 minutes de plus. L'icône "Zz" s'affiche.
- La fonction Snooze peut être utilisée trois fois.

Remarque : lorsque vous allumez l'appareil par le bouton , la fonction Snooze est éteinte si vous venez de l'utiliser.

Pour désactiver Alarme 1 et / ou Alarme 2 :

- Appuyez brièvement sur le bouton "ALARM (13)" pour appeler la fonction d'alarme. L'icône d'alarme 1 clignote.
- Appuyez de nouveau brièvement sur le bouton "ALARM (13)" pour sélectionner l'alarme que vous souhaitez désactiver.
- Pendant que l'icône de l'alarme 1 ou de l'alarme 2 clignote, appuyez longuement sur le bouton "ALARM (13)" pour désactiver l'alarme.
- Vous ne pouvez désactiver l'alarme que si l'alarme 1 et/ou l'alarme 2 ont été définies et sont activées.

Pour activer ou désactiver l'alarme 1 et / ou l'alarme 2 :

Pour Alarme 1 :

- Appuyez brièvement sur le bouton "ALARM (13)" pour appeler la fonction d'alarme. L'icône Alarme 1 clignote et l'heure de l'alarme pré-réglée s'affiche.
- Maintenez le bouton "ALARM (13)" enfoncé pour activer l'alarme 1 quand elle a été éteinte.

Pour Alarme 2:

- Appuyez brièvement sur le bouton "ALARM (13)" pour appeler la fonction d'alarme. Le symbole d'alarme 1 clignote.
- Appuyez ensuite brièvement sur le bouton "ALARM (13)" pour modifier Alarme 2. L'icône Alarme 2 clignote et l'heure de l'alarme précédemment réglée est affichée.
- Appuyez longuement sur le bouton "ALARM (13)" pour réactiver la fonction d'alarme désactivée.

RÉGLAGE DE LA MINUTERIE DE CUISSON

- Appuyez brièvement sur le bouton "Timer (14)" pour entrer dans le mode de compte à rebours. L'affichage passe du mode actuel au mode d'affichage de la minuterie. L'icône de la minuterie clignote et l'affichage indique "05" minutes. (5 minutes est le temps de fonctionnement pré-réglé lorsque vous passez en mode minuterie.)
- Tournez le "bouton de réglage (16)" sur "-" ou "+" pour régler la minuterie de cuisson. (La minuterie peut être réglée entre 1 et 300 minutes.)
- Appuyez brièvement sur le bouton "Timer (14)" ou sur le bouton "Réglage (16)" pour confirmer l'heure réglée. L'affichage change et retourne à l'écran précédent. L'icône de la minuterie s'affiche pour indiquer que la minuterie de cuisson est active.
- Dans les 30 dernières secondes du temps programmé, un compte à rebours apparaît à l'écran et chaque seconde un bip retentit en guise d'avertissement.
- Le temps restant défile en boucle sur l'affichage en suivant cet ordre de présentation le temps -> Fréquence radio -> Minuterie ".

Eteindre la fonction minuterie

Maintenez le bouton "Timer (14)" enfoncé pour désactiver la fonction. Le symbole de la minuterie disparaît de l'affichage.

ÉCLAIRAGE DE LA CUISINE ACTIVÉ / DEACTIVÉ

- Appuyez brièvement sur le bouton "Light (7)" pour allumer la barre d'éclairage de la cuisine si besoin.
- Appuyez brièvement sur le bouton "Light (7)" pour éteindre la lumière.

Informations concernant la fonction d'éclairage de la cuisine :

Für die Beleuchtung von Lebensmitteln

- sert à éclairer les aliments
-

RADIO

- Appuyez brièvement sur le bouton d'alimentation (4) pour allumer l'appareil et utilisez le mode radio FM dans le mode d'affichage de l'heure. (Le mode radio FM démarre par défaut.)
- Lorsque l'appareil est allumé, appuyez brièvement sur le bouton "Power (4)" pour l'éteindre.

Radio stéréo FM – utilisation de la Radio :

- Veillez à ce que l'antenne FM soit bien installée et fixée dans une bonne position. Cela améliorera la réception radio.
- Réglez le volume
- Tournez le "bouton de réglage (16)" sur "-" pour diminuer le volume.
- Tournez le "bouton de réglage (16)" sur "+" pour augmenter le volume.

FM fonction muet

- Pour couper la radio, appuyez brièvement sur le bouton "Phone/Mute (12)". Le son se coupe et la fréquence radio FM clignote pour l'indiquer.
- Appuyez sur le bouton "Phone/Mute (12)" pour réactiver le son.

Stations FM

- Lorsque vous allumez la radio FM pour la première fois, la "P01" est affiché à l'écran. Les stations de radio peuvent maintenant être réglées.
- Mais : la dernière station syntonisée est notée lors de la commutation entre le mode BT et la radio FM, ou lorsque l'alimentation est coupée et rallumée.
-

Mémorisation dans les pré-réglages pour les fréquences radio sélectionnées (accès direct):

- Une fois qu'une fréquence a été définie manuellement (comme décrit ci-dessus), elle peut être enregistrée comme suit :
- Appuyez sur le bouton "PRE/MEM (6)" et maintenez-le. Le pré-réglage "P01" apparaît clignotant sur l'affichage.

- Appuyez ensuite brièvement sur le bouton "TUN/Frequency/Down (10)" ou "TUN/Frequency/Up (11)" et sélectionnez le numéro de préréglage désiré (P--) où vous voulez enregistrer la fréquence de la station. ,
- Par exemple "P30" : appuyez brièvement sur le bouton "PRE/MEM (6)" pour confirmer la sauvegarde. L'affichage revient à la fréquence de la station actuelle.
- Mémoires auto" (AMS - Recherche automatique de stations et mémorisation)

En mode FM

- Appuyez longuement sur le bouton "AMS (12)" pour entrer dans le mode AMS.
- La radio FM passe en mode AMS et effectue la recherche vers le haut à partir de la fréquence actuelle (par exemple 90,3 MHz) sur la plage de fréquence FM de 90,4 MHz à 108,0 MHz. La recherche est ensuite poursuivie dans la plage de fréquence inférieure de 87,5 à 90,2 MHz pour la compléter. Les fréquences des stations FM ayant un signal suffisamment fort sont stockées dans la liste des préréglages.
- L'opération de sauvegarde est conçue pour que la fréquence actuelle de la station (90,3 MHz) soit sauvegardée en tant que "P01" et continue d'être utilisée comme station actuelle.

Remarque :

Si vous utilisez la fonction AMS, toutes les fréquences de radio déjà préréglées seront supprimées.

La fonctionnalité AMS s'arrête automatiquement lorsque les numéros de présélection "P01 à P40" sont renouvelés et complètement programmés.

Appeler un numéro de station en accès rapide et le modifier :

- Pour la station radio en cours :
- Appuyez brièvement sur le bouton "PRE/MEM (6)". Le numéro de présélection de fréquence radio actuel apparaît pendant 3 secondes.
- Appuyez ensuite brièvement sur le bouton "TUN / ⏪ (10)" ou bien "TUN / ⏩ (11)" et sélectionnez le numéro de présélection (P01 - P40) que vous voulez entendre.
- L'écran passe de l'affichage par défaut à l'affichage de la station radio sélectionnée.
- Vous pouvez utiliser les étapes ci-dessus à tout moment pour sélectionner un numéro de présélection spécifique.

Activer ou désactiver la fonction FM stéréo :

- Dans certains cas, la station de radio FM reçue peut avoir un bruit FM stéréo dû à une mauvaise réception ou à de fortes interférences.
- Désactivez la fonction FM stéréo pour améliorer ce problème.
- Si la station FM reçue est transmise en FM stéréo, l'indicateur "ST" devrait s'afficher sur la ligne supérieure de l'écran. (Voir l'image ci-dessous.)
- Pour couper la fonction stéréo FM, appuyez brièvement sur la touche "heure/ST (5)" et le symbole "ST" disparaît alors.
- Appuyez à nouveau brièvement pour activer la fonction FM stéréo. L'icône "ST" réapparaît après 2 secondes.

UTILISATION DU MODE BT

Basculez entre les modes BT et FM :

- L'appareil a été allumé ou est en mode radio FM :
- Appuyez brièvement sur le bouton "MODE (8)" pour passer du mode FM au mode BT. L'affichage passe en mode BT et le symbole "BT" apparaît. un bref appui sur la touche "MODE (8)" permet à tout moment la Bascule entre les modes BT et FM.



Appairage d'appareils BT

- Lorsque vous passez en mode BT, l'appareil passe automatiquement en mode de reconnexion/appariement.
- Activez ensuite la fonction BT sur votre appareil BT (par ex. téléphone portable ou PC). L'appareil passe automatiquement en mode de recherche BT. Si cela ne se produit pas, appuyez sur l'option appropriée pour entrer manuellement en mode de recherche. (Voir le manuel de votre appareil si nécessaire).
- Votre appareil mobile doit apparaître sous la forme "KR-140" dans la liste BT. Sélectionnez cet identifiant pour l'appairage (Pairing). Au bout de quelques secondes, vous devriez voir la confirmation sur votre appareil mobile que les appareils ont été connectés avec succès. Pour certains appareils BT, vous devrez peut-être entrer "0000" comme mot de passe d'appariement.
- Si l'appariement est réussi, un bip retentit et l'icône "BT" passe de clignotant à stable.
- Vous pouvez maintenant lire de la musique à partir de l'appareil mobile.

Déconnexion des appareils connectés

Pour déconnecter des appareils appairés :

- Appuyez longuement sur le bouton "Phone / Mute (12)" pour vous déconnecter directement. Une série de sons témoins sont émis.
- Vous pouvez également sélectionner "Déconnecter" dans le menu Liste appariée des appareils BT de votre appareil mobile.
- Dans ce cas, au bout de quelques secondes, le haut-parleur de la minuterie de cuisine BT repasse en mode "Recherche / Couplage" et une série de sons retentit. Le symbole "BT" change de continuellement allumé à clignotant à nouveau.
- Vous pouvez maintenant coupler avec un nouvel appareil mobile
- ou éteignez le haut-parleur BT.

Supprimer l'appareil connecté

- Chaque fois que vous allumez l'appareil et le mettez en mode BT :
- Il va d'abord rechercher l'appareil mobile avec lequel il a dernièrement été jumelé et qui est encore en mémoire.
- L'appareil tentera d'abord de se reconnecter à cet appareil mobile (s'il est en mode de recherche BT et à portée de couverture).
- Si aucun appareil n'est trouvé au bout de quelques secondes, l'appareil passe automatiquement en mode d'appariement.
- Vous pouvez maintenant associer un nouvel appareil mobile.

Passer du mode connecté à un nouvel appairage

En mode BT Connected, vous pouvez toujours mettre l'appareil en mode de recherche BT pour le coupler avec un nouveau périphérique.

- Appuyez longuement sur le bouton "Phone / Mute (12)" pour rejeter directement un appel. Une série de sons sont entendus pour le signaler. L'icône "BT" passe de clignotant à stable.
- Vous pouvez maintenant faire un nouvel appairage avec l'appareil mobile.

Contrôle de la lecture de musique par BT

Sur votre appareil mobile

- Allez dans le menu du mode lecteur de votre mobile et choisissez un titre à jouer dans votre playlist ou bien utilisez les touches ◀ / ▶ -Lisez/ mettez en pause la musique avec la touche ▶ / ▶II.
- Réglez le volume avec le bouton de réglage "plus bas /plus fort" ou avec l'icône sur votre appareil BT. (Consultez si besoin le mode d'emploi de votre appareil mobile.)

Sur le haut-parleur BT

Pendant la lecture de la musique :

- Appuyez sur la touche "téléphone/ muet(12)" pour mettre en pause la lecture. Appuyez à nouveau sur la touche pour poursuivre la lecture.
- Tournez le "bouton de réglage (16)" vers "-" pour réduire le volume.
- Tournez le "bouton de réglage (16)" vers "+" pour augmenter le volume.
- Vous pouvez régler le volume entre "U00" et "U30".
- Appuyez sur la touche "TUN / ◀ (10)" pour lire le titre précédent.
- Appuyez sur la touche / ▶ (11)" pour lire le titre suivant.

Fonction mains libres

- Lorsque vous recevez un appel pendant que l'appareil est en mode de lecture par BT :
- La sonnerie retentit et la musique est automatiquement mise en pause.
- faites un appui long sur la touche "téléphone/ muet (12)" pour rejeter l'appel. Ou bien :
- Appuyez sur la touche " téléphone/ muet (12)" pour répondre à l'appel.
- Vous êtes maintenant en mode mains libres sur le haut-parleur de la minuterie de cuisine BT.
- Faites encore un appui bref sur la touche " téléphone/ muet (12)" pour terminer l'appel.
- La lecture de la musique qui avait été interrompue reprend alors automatiquement.

Remarque : pour obtenir la meilleure performance, parlez en direction du

"MIC Microphone (15)" - à une distance de 30 à 60 cm.

Rappel du dernier numéro

- Pour recomposer le dernier numéro composé du haut-parleur de la minuterie de cuisine BT (même si l'appareil est en mode de lecture de musique):
- Appuyez deux fois sur le bouton "téléphone / Muet (12)" pour entrer dans le mode de rappel de numéro. La musique en cours de lecture est arrêtée et l'appareil passe en mode mains libres pour recomposer.
- Appuyez de nouveau brièvement sur le bouton "téléphone / muet (12)" pour terminer l'appel.
- Assurez-vous que votre téléphone portable dispose d'une fonction de rappel, sinon vous ne pourrez pas utiliser cette fonction.

RÉINITIALISER L'APPAREIL

Il peut arriver que l'appareil gèle et doive être réinitialisé. Pour réinitialiser l'appareil :

- Appuyez sur le bouton "RESET / MODE (8)" pendant 8 secondes pour réinitialiser l'appareil
- L'écran affiche "F001" (à titre d'exemple) pour signaler que l'appareil est sur le point de se réinitialiser. Tous les paramètres existants seront supprimés et réinitialisés aux paramètres d'usine.
- L'appareil démarre l'initialisation du système. L'écran affiche l'animation suivante:



- L'appareil se réinitialise. Patientez 2-3 minutes pour que le processus se termine.
- Après la réinitialisation, l'appareil se met en mode d'affichage de l'horloge. Cela indique que l'appareil a été réinitialisé avec succès. Tous les réglages ont été effacés, y compris tous les pré-réglages de station FM existants. Utilisez la fonction AMS pour reconstituer la liste des pré-réglages.

MONTAGE DU SUPPORT D'ENCASTREMENT

Veillez utiliser les vis de montage fournies (au nombre de 4 dans le sachet) et installer le support et l'unité principale comme indiqué sur les illustrations suivantes :

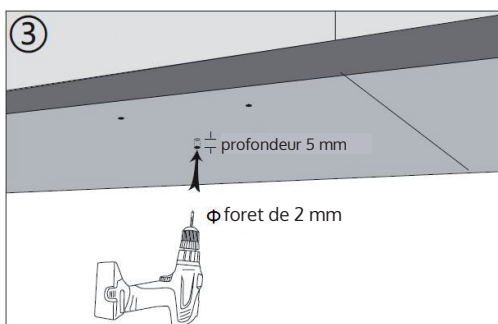
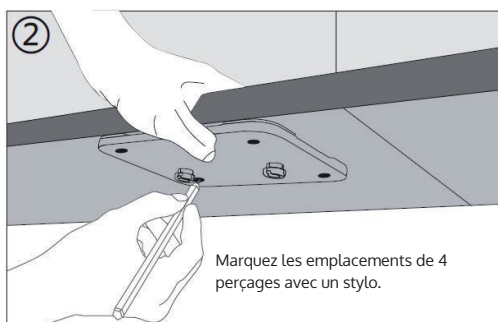
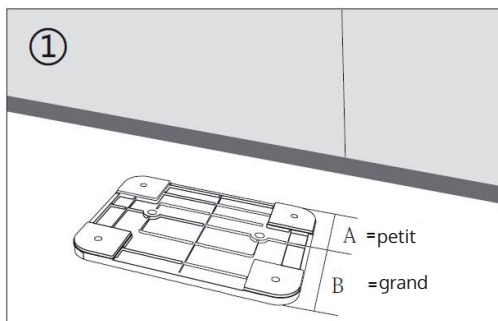

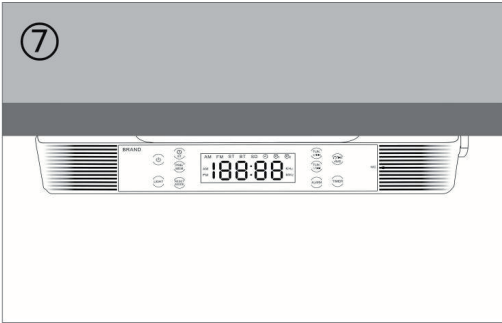
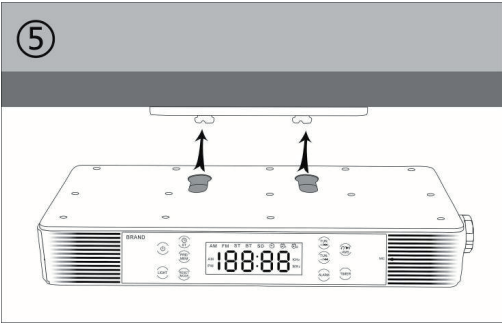
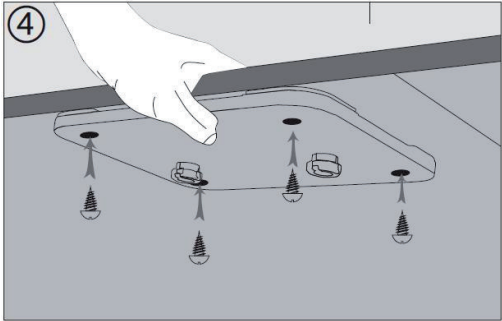

RÉSOLUTION DES PROBLÈMES

Pas de courant	<ul style="list-style-type: none">• Vérifiez que la fiche CC de l'adaptateur AC-DC est fermement insérée dans la prise DC de l'unité principale.• Vérifiez que l'adaptateur secteur AC-DC est fermement branché sur la prise de courant.
Pas de son	<ul style="list-style-type: none">• Vérifiez si le volume de l'appareil principal ou de l'appareil mobile est coupé.• Assurez-vous que vous avez sélectionné la source correcte pour le mode.• Assurez-vous que votre appareil BT est effectivement à portée.• Vérifiez que le périphérique BT est appairé avec votre appareil mobile.• Vérifiez que le périphérique BT est indiqué comme connecté sur votre appareil mobile.
Pas de station de radio	<ul style="list-style-type: none">• Vérifiez que la station de radio FM a été correctement réglée et programmée.
Le haut- parleur ne réagit pas	<ul style="list-style-type: none">• Mettez le haut-parleur sur OFF puis remettez-le sur ON.

CONSEILS POUR LE RECYCLAGE



S'il existe une réglementation pour l'élimination ou le recyclage des appareils électriques et électroniques dans votre pays, ce symbole sur le produit ou sur l'emballage indique que cet appareil ne doit pas être jeté avec les ordures ménagères. Vous devez le déposer dans un point de collecte pour le recyclage des équipements électriques et électroniques.

La mise au rebut conforme aux règles protège l'environnement et la santé de vos semblables des conséquences négatives. Pour plus d'informations sur le recyclage et l'élimination de ce produit, veuillez contacter votre autorité locale ou votre service de recyclage des déchets ménagers.

Ce produit contient des piles. S'il existe une réglementation pour l'élimination ou le recyclage des piles dans votre pays, vous ne devez pas les jeter avec les ordures ménagères. Renseignez-vous sur les dispositions locales relatives à la collecte des piles usagées. La mise au rebut conforme aux règles protège l'environnement et la santé de vos semblables des conséquences négatives.

DÉCLARATION DE CONFORMITÉ



Fabricant :

Chal-Tec GmbH, Wallstraße 16, 10179 Berlin, Allemagne.



Importateur pour la Grande Bretagne :

Berlin Brands Group UK Limited
PO Box 42
272 Kensington High Street
London, W8 6ND
United Kingdom

Le soussigné, Chal-Tec GmbH, déclare que l'équipement radioélectrique du type KR-140 est conforme à la directive 2014/53/UE. Le texte complet de la déclaration UE de conformité est disponible à l'adresse internet suivante : use.berlin/10031856

Estimado cliente:

Le felicitamos por la adquisición de este producto. Lea atentamente el siguiente manual y siga cuidadosamente las instrucciones de uso con el fin de evitar posibles daños. La empresa no se hace responsable por los daños causados por el incumplimiento de las instrucciones y el uso indebido.



CONTENIDO

Datos técnicos	66
Indicaciones de seguridad	67
Vista general del aparato	68
Puesta en funcionamiento	70
Alarma 1 / alarma 2 y función de despertador	71
Ajustar el temporizador de cocción	73
Luz de la cocina encendida/apagada	73
Radio	74
Utilizar el modo BT	75
Restablecer el aparato	79
Montaje de la subestructura	80
Reparación de anomalías	82
Retirada del aparato	83
Declaración de conformidad	83

DATOS TÉCNICOS

Número del artículo	10031856, 10031857
Suministro de corriente de la fuente de alimentación	220-240V ~ 50/60 Hz
Entrada	5 V 
Salida	
Audio	
Potencia de salida	2,7 W RMS x 2 (4 Ohmios)
Respuesta en frecuencia	80 Hz - 18.000 Hz
Radio FM	
Banda de frecuencia	87,5 MHz - 108 MHz
Estéreo/Mono	Seleccionable
RDS	Sincronización de la hora (CT)
Memoria de emisoras	40 estaciones
Antena	Antena de alambre
BT	
Perfiles	A2DP, AVRCP, HSP
Alcance	10 metros (en la zona abierta)
Potencia	Clase II
Frecuencia BT	2402-2480 MHz
Potencia de transmisión BT (máx.)	5 dBm
Rango de temperatura de funcionamiento	0 -40 °C



INDICACIONES DE SEGURIDAD

Lea antes de utilizar el aparato las indicaciones de advertencia y seguridad.

- Este aparato no es apto para ser utilizado por niños. Los niños pequeños deben ser vigilados.
- Este aparato es exclusivamente adecuado para el uso doméstico y no para aplicaciones comerciales e industriales.
- No exponga el aparato a gotas o salpicaduras de agua.
- No coloque llamas abiertas, como velas, sobre el aparato.
- El suministro de aire no debe obstruirse cubriendo las aberturas de ventilación con periódicos, manteles, cortinas, etc.
- Asegúrese de que el aparato está en una posición estable.
- No coloque recipientes que contengan líquidos, como jarrones, sobre o cerca del aparato.
- No utilice este aparato donde esté expuesta a la luz solar directa, al polvo excesivo o a las vibraciones.
- No almacene el aparato en ambientes húmedos durante largos períodos de tiempo.
- No limpie el aparato con agua u otros líquidos.
- No cubra las ranuras de ventilación.
- No introduzca objetos extraños en las aberturas.
- No intente abrir el aparato por su cuenta. No hay piezas en el interior que requieran mantenimiento.
- Se recomienda guardar el embalaje original.
- No permita que los niños tengan acceso a las bolsas de plástico.

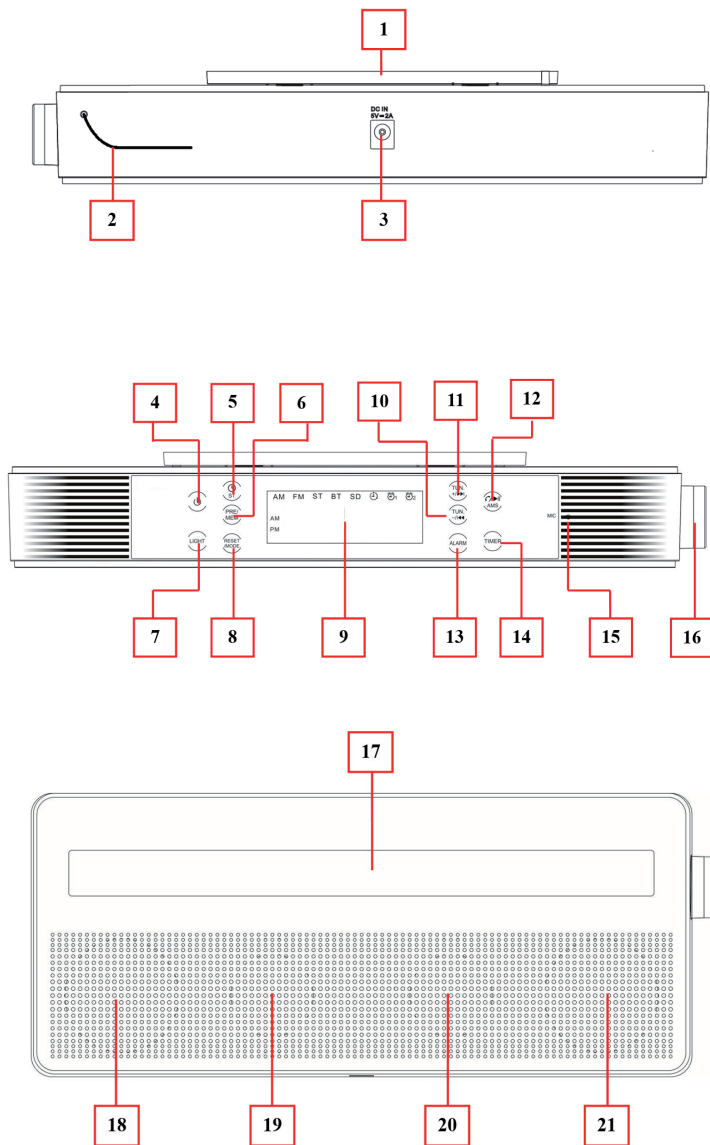
VISTA GENERAL DEL APARATO



- 1 Ranura de fijación del soporte (para desplazar el aparato en el soporte de la subestructura)
- 2 Antena de alambre FM
- 3 Fuente de alimentación de conexión CC (para enchufe CC 5V 2A)
- 4 Botón (ENCENDIDO/APAGADO)
- 5  / Botón ST (ajustar el reloj / ENCENDIDO/APAGADO FM estéreo)
- 6 Botón PRE / MEM
- 7 Botón LIGHT (luz ENCENDER/ APAGAR)
- 8 Botón RESET/MODE (FM / BT, restablecer)
- 9 Indicador LED
- 10 Botón TUN -/⏮ (frecuencia / hacia abajo)
- 11 Botón TUN /⏭ (frecuencia / hacia arriba)
- 12 Botón /ST / /AMS
(reproducir/pausa, responder llamada/colgar/rellamada, memoria de emisora automática)
- 13 Botón ALARM (ajustar la alarma 1 / 2)
- 14 Botón TIMER (ajustar timer)
- 15 Micrófono MIC (función manos libres)
- 16 Botón de ajuste (/ , botón entrada de datos/snooze)
- 17 Barra de luz LED (LED-blanco x 9)
- 18 Altavoz izquierdo
- 19 Woofer izquierdo
- 20 Woofer derecho
- 21 Altavoz derecho

PUESTA EN FUNCIONAMIENTO

Tras la conexión a la red eléctrica, el aparato inicia una inicialización. Durante la inicialización, aparece la siguiente animación en la pantalla.



Esta fase dura entre 2 y 3 minutos.

La hora aparece entonces en la pantalla. (Sincronización del CT¹ y ajuste automático)

1 Señal horaria = ajuste automático de la hora a través del RDS



- El ajuste automático de la hora no funciona si las emisoras FM recibidas en segundo plano no proporcionan una señal horaria RDS o si la señal RDS es demasiado débil. (En este caso, aparecerá "00:00" en la pantalla).
- Si esto ocurre, el reloj debe ser ajustado manualmente (véase las instrucciones de ajuste abajo).

Ajustar la hora manualmente:

- Pulse brevemente el botón "☺ /ST (5)" (reloj/estéreo FM), para ajustar el formato de la hora.
- La pantalla muestra un parpadeo de "24H" o "12H" durante 6 segundos. (el ajuste de fábrica es "24H".)
- Gire el "botón de ajuste (16)" hacia "-" o "+" para ajustar el formato de hora deseado.



- Una breve pulsación del "botón de ajuste (16)" confirma el formato de la hora y cambia el enfoque a la indicación de la hora, que entonces parpadea.
- Gire el "botón de ajuste (16)" hacia "+" o "-" para ajustar la hora actual.
- Otra breve pulsación del "botón de ajuste (16)" confirma la hora ajustada y cambia el enfoque a la indicación de los minutos. El indicador de minutos parpadea.
- Vuelva a girar el "botón de ajuste (16)" hacia "-" o "+" para ajustar

el minuto actual y, a continuación, pulse brevemente el "botón de ajuste (16)" para confirmar el minuto ajustado y cambiar a "Ajuste CT ENCENDIDO/APAGADO". "Ct ON" o "Ct OFF" parpadea.

- Gire de nuevo el "botón de ajuste (16)" hacia " " o " " para ajustar "Ct ON" o "Ct OFF".
- Otra breve pulsación al "botón de ajuste (16)" confirma la entrada.
- El ajuste de la hora se ha completado y la hora aparece en la pantalla.
- Información sobre la función CT ENCENDIDO/APAGADO:
- El altavoz del reloj de cocina BT está diseñado para sincronizar automáticamente el reloj con la hora correcta cada noche a las 2:00 h. Esta función se utiliza para mantener la hora correcta en todo momento.
- La función de sincronización de la hora del CT puede desactivarse y activarse en cualquier momento, pero si se desactiva, la hora no se sincronizará ni se mantendrá correctamente.

ALARMA 1 / ALARMA 2 Y FUNCIÓN DE DESPERTADOR

Ajustar el tiempo de alarma

- Pulse brevemente el botón "ALARMA (13)" para ajustar la función de alarma. El símbolo de alarma 1 (🔔) parpadea.
- Pulse de nuevo brevemente el botón "ALARMA (13)" para pasar a la alarma 2 (🔔). (Una pulsación corta alterna entre la alarma 1 y la alarma 2)

Ejemplo: ajustar la alarma 1

- Pulse brevemente el botón "ALARMA (13)" para seleccionar la alarma 1.
- Pulse brevemente el "botón de ajuste (16)" para confirmarlo y pasar a ajustar la hora. El indicador de la hora parpadea.
- Gire el "botón de ajuste (16)" hacia "-" o "+" para ajustar la hora deseada para la alarma 1. Una breve pulsación del "botón de ajuste (16)" confirma la entrada y cambia al ajuste de los minutos para la alarma 1. La indicación de los minutos parpadea.
- Gire el "botón de ajuste (16)" hacia "-" o "+" para ajustar los minutos deseados para la alarma 1. Una breve pulsación del "botón de ajuste (16)" confirma la entrada y pasa a ajustar la fuente de la función de despertador. Las letras "bU" parpadean en la pantalla.
- Gire el "botón de ajuste (16)" hacia "-" o "+" para seleccionar "bU" o "tU". Al seguir girando ("-/+"), la fuente de alarma cambia continuamente entre "bU" y "tU".

Fuente de alarma

 = Zumbador (pitidos)

 = Sintonizador (emisora de radio FM sintonizada actualmente)

- Una breve pulsación del "botón de ajuste (16)" confirma la entrada después de seleccionar "bU" o "tU"
- Los ajustes de la alarma 1 se completan y el icono de la alarma 1 se muestra en la pantalla.
- Siga el mismo procedimiento para ajustar la función alarma 2.

Función despertador:

Tono de alarma del zumbador

La alarma sonará durante 5 minutos a la hora seleccionada. Para apagar la alarma, presione brevemente el botón "Alarma (13)".

Radio-tono de alarma

La radio se enciende automáticamente a la hora de alarma seleccionada. Para apagar la radio FM, presione brevemente el botón de encendido " "(4)".

Configuración de la segunda hora de alarma:

Aplique para la alarma 2 el mismo procedimiento como arriba para la alarma 1.

Usar snooze

- Cuando suene la alarma, puede presionar brevemente el "botón de ajuste (16)" para dormir aproximadamente 9 minutos más. Se muestra el símbolo "Zz".
- La función snooze se puede aplicar tres veces.

Nota: Si el aparato se enciende con el botón ϕ , la función de repetición se apaga si está actualmente en uso.

Para apagar la alarma 1 y / o alarma 2:

- Pulse brevemente el botón "ALARMA (13)" para ajustar la función de alarma. El símbolo de alarma 1 parpadea.
- Presione brevemente el botón "ALARM (13)" nuevamente para seleccionar la alarma que desea apagar.
- Mientras el símbolo de alarma 1 o alarma 2 está parpadeando, mantenga presionado el botón "ALARMA (13)" para apagar la alarma.
- El apagado de la alarma funciona solo si la alarma 1 y / o alarma 2 han sido configuradas y activadas.

Para activar y desactivar la alarma 1 y / o alarma 2:

Para alarma 1:

- Pulse brevemente el botón "ALARMA (13)" para ajustar la función de alarma. El símbolo de alarma 1 parpadea y se muestra la hora de alarma preestablecida.
- A continuación, mantenga pulsado el botón "ALARMA (13)" para activar la alarma 1 si estaba apagada

Para alarma 2:

- Pulse brevemente el botón "ALARMA (13)" para ajustar la función de alarma. El símbolo de alarma 1 parpadea.
- A continuación, vuelva a pulsar brevemente el botón "ALARM (13)" para pasar a la alarma 2. El símbolo de alarma 2 parpadea y se muestra la hora de alarma preestablecida.
- A continuación, realice una pulsación larga del botón "ALARMA (13)" para reactivar la función de alarma que se ha desconectado.

AJUSTAR EL TEMPORIZADOR DE COCCIÓN

- Pulse brevemente el botón "temporizador (14)" para pasar al modo de temporizador de cuenta atrás. La pantalla cambia del modo actual al modo de visualización del temporizador. El símbolo del temporizador parpadea y la pantalla muestra "05" minutos. (5 minutos es el tiempo de funcionamiento preestablecido cuando se cambia al modo temporizador).
- Gire el "botón de ajuste (16)" hacia " - " o " + " para ajustar el temporizador de cocción. (El temporizador puede ajustarse de 1 - 300 minutos.)
- Pulse brevemente el botón "temporizador (14)" o el "botón de ajuste (16)" para confirmar la hora ajustada. La pantalla vuelve entonces al modo de pantalla anterior. El símbolo del temporizador se muestra para indicar que el temporizador de cocción está activo.
- En los últimos 30 segundos del tiempo programado, se ejecuta una cuenta atrás en la pantalla y suena un pitido cada segundo como aviso.
- El tiempo restante recorre la pantalla en un bucle que incluye "tiempo -> frecuencia de radio -> tiempo del temporizador".

Apagar la función de temporizador:

- Mantenga pulsado el botón "temporizador (14)" para apagar la función. El símbolo del temporizador desaparece de la pantalla.

LUZ DE LA COCINA ENCENDIDA/APAGADA

- Pulse brevemente el botón "Luz (7)" para encender la barra de luz de la cocina si es necesario.
- Pulse de nuevo brevemente el botón "Luz (7)" para apagar la luz.

Informaciones sobre la función de luz de cocina:
Para la iluminación de alimentos

- No es adecuado para la iluminación de las habitaciones del hogar
-

RADIO

- Pulse brevemente el botón de encendido (4) para encender el aparato y utilizar el modo de radio FM en el modo de visualización del reloj. (El modo de radio FM se inicia por defecto).
- Con el aparato encendido, pulse brevemente el botón "Power (4)" para apagar el aparato.

Aplicar estéreo-radio FM:

- Asegúrese de que la antena FM esté bien ajustada y fijada en una buena posición. Esto mejorará la recepción de la radio.
- Ajustar el volumen
- Gire el "botón de ajuste (16)" a "-" para reducir el volumen.
- Gire el "botón de ajuste (16)" a "+" para aumentar el volumen.

Silenciar FM

- Si desea silenciar la radio, pulse brevemente el botón "Teléfono/silencio (12)". El sonido se silencia y la frecuencia de radio FM parpadea para indicarlo.
- Pulse el botón "Teléfono / Silencio (12)" para anular el silencio del teléfono.

Transmisor FM

- Cuando la radio FM se enciende por primera vez, en la pantalla aparece P01. Ahora se pueden sintonizar emisoras de radio.
- Pero: la última emisora sintonizada se recuerda al cambiar entre el modo BT y la radio FM, o al apagar y encender el aparato.

Almacenamiento manual de las frecuencias de radio ajustadas en la memoria de preselección (memoria de preselección):

- Después de sintonizar una emisora (como se ha descrito anteriormente), se puede almacenar de la siguiente manera:
- Mantenga pulsado el botón "PRE/MEM (6)". La preselección "P01" aparece parpadeando en la pantalla.
- A continuación, pulse brevemente el botón "TUN / frecuencia / abajo (10)" o "TUN / frecuencia / arriba (11)" y seleccione el número de preselección deseado (P--) en el que desea almacenar la frecuencia de la emisora.
- Por ejemplo, "P30": a continuación, pulse brevemente el botón "PRE/MEM (6)" para confirmar la memorización. La pantalla vuelve a mostrar

la frecuencia de la emisora actual.

- "Auto Memory Stations" (AMS – búsqueda y almacenamiento automático):

En modo de recepción FM

- Pulse prolongadamente el botón "AMS (12)" para entrar en el modo AMS.
- La radio FM pasa al modo AMS y busca desde la emisora actualmente sintonizada hasta toda la gama de frecuencias FM. La búsqueda continúa entonces en el rango de frecuencias más bajo para completar la búsqueda. Las emisoras FM que se reciben con suficiente intensidad se almacenan en la lista de presintonías.
- El proceso de almacenamiento está diseñado para que la emisora actual se almacene como "P01" y se siga utilizando como emisora actual.

Indicación:

Si utiliza la función AMS se cancelan todas las frecuencias de radio preajustadas.

La función AMS se detiene automáticamente cuando los números de preselección "P01 a P40" están programados por completo.

Recuperar y cambiar el número de preselección:

- Para la emisora de radio recibida actualmente:
- Mantenga pulsado el botón brevemente "PRE/MEM (6)". El número de preselección de frecuencia de radio actual aparece durante 3 segundos.
- Pulse brevemente el botón "TUN / ⏪ (10)" o "TUN / ⏩ (11)" y seleccione el número de preselección (P01 – P40), que desea escuchar.
- Puede utilizar los pasos anteriores en cualquier momento para seleccionar un número de preselección específico.

Activa y desactiva la función FM estéreo:

- En algunos casos, la emisora de radio FM receptora puede tener ruido de conmutación estéreo FM debido a una mala recepción o a fuertes interferencias.
- Desactive la función FM estéreo para mejorar este problema.
- Si la emisora FM receptora se transmite en FM estéreo, el indicador "ST" debe aparecer en la línea superior de la pantalla. (Véase la imagen de abajo.)
- Para apagar la función estéreo FM pulse brevemente el botón reloj/ST (5) y el símbolo "ST" desaparece.
- Vuelva a pulsarlo brevemente para volver a activar la función FM estéreo. El símbolo "ST" reaparece después de 2 segundos.

UTILIZAR EL MODO BT

Cambiar entre el modo BT y FM:

- El aparato se ha encendido o está en modo de radio FM:
- Pulse brevemente el botón "MODE (8)" para cambiar de FM al modo BT. La pantalla cambia al modo BT y aparece el símbolo "BT".
- Una breve pulsación del botón "MODE (8)" permite cambiar en cualquier momento entre el modo BT y FM.

BT Device-Pairing (acoplamiento del aparato):

- Al cambiar al modo BT, el aparato pasa automáticamente al modo de reconexión/emparejamiento.
- A continuación, active la función BT en su aparato BT (por ejemplo, teléfono móvil o PC). El aparato cambia automáticamente al modo de búsqueda BT. Si esto no ocurre, pulse sobre la opción de selección correspondiente para entrar en el modo de búsqueda manualmente. (Dado el caso, véase las instrucciones de su aparato.)
- Su aparato móvil debería aparecer como "KR-140" en la lista de BT. Seleccione este identificador para el emparejamiento (paring). Después de unos segundos deberías ver la confirmación en tu dispositivo móvil de que los aparatos se han conectado con éxito. (Para algunos aparatos BT, es posible que tenga que introducir "0000" como contraseña de emparejamiento.)
- Si el emparejamiento se realiza correctamente, suena un pitido y el icono "BT" pasa de parpadear a estar constantemente encendido.
- Ahora puedes reproducir música desde tu dispositivo móvil.

Separación de aparatos acoplados

Para separar aparatos acoplados:

- Pulse prolongadamente el botón "Teléfono / Silencio (12)" para desconectarse directamente. Sonará una serie de tonos para que esto sea reconocible.
- También puede seleccionar "Desconectar" en el menú de la lista de dispositivos emparejados BT de su dispositivo móvil.
- En este caso, el altavoz del reloj de cocina BT volverá a pasar al modo



de "búsqueda/emparejamiento" después de unos segundos y sonará una serie de tonos. El símbolo "BT" pasa de estar constantemente encendido a parpadear de nuevo.

- Ahora puedes emparejar con un nuevo dispositivo móvil o apagar el altavoz BT.

Borrar el aparato emparejado

- Cada vez que enciendas el aparato y lo pongas en modo BT:
- Primero buscará el dispositivo móvil con el que se emparejó por última vez y que aún está en la memoria.
- El aparato intentará primero reconectarse a este dispositivo móvil (si está en modo de búsqueda BT y dentro del rango de conexión).
- Si no se encuentra ningún aparato después de unos segundos, el aparato pasa automáticamente al modo de emparejamiento.
- Ahora puede emparejarse con un nuevo dispositivo móvil.

Pasar del modo conectado al nuevo emparejamiento

En el modo BT Connected (unidos), puedes poner el aparato en modo BT búsqueda en cualquier momento para que esté disponible para el emparejamiento con un nuevo dispositivo.

- Mantenga pulsado el botón "Teléfono / Silencio (12)" para desconectar directamente una llamada. Una serie de tonos suena para señalarlo. El símbolo "BT" pasa de parpadear a estar constantemente encendido.
- Ahora puede realizar un nuevo emparejamiento con el dispositivo móvil.

Botones de control para reproducir música a través de BT

En su aparato móvil

- Cambia al menú del reproductor en tu dispositivo móvil y selecciona una canción para reproducir, ya sea desde la lista de reproducción o mediante la utilización de los botones ◀ / ▶ - reproducción/pausa de la música con los botones ▶ / ▶|| .
- Ajuste el volumen con el botón de control de volumen "Volume down / Volume up" o con el símbolo de su dispositivo BT. (Si es necesario, consulte el manual de instrucciones de su dispositivo móvil).

En el altavoz BT

Durante la reproducción de música:

- Pulse el botón "Teléfono/Silencio (12)" para pausar la reproducción. Pulse de nuevo el botón para continuar con la reproducción.
- Gire el "botón de ajuste (16)" hacia " - " para disminuir el volumen.
- Pulse el "botón de ajuste (16)" hacia " + " para aumentar el volumen.
- El volumen se puede ajustar de "U00" hasta "U30".
- Pulse el botón "TUN / ◀ (10)" para reproducir la canción anterior.
- Pulse el botón "TUN / ▶ (11)" para reproducir la siguiente canción.

Función de manos libres

- Cuando entra una llamada mientras el aparato está en modo de reproducción de música BT:
- El tono de llamada sonará y la música se detendrá automáticamente.
- Pulse prolongadamente el botón "Teléfono / Silencio (12)" para rechazar la llamada. O:
- Pulse brevemente el botón "Teléfono / Silencio (12)" para responder a la llamada.
- Ahora está en modo manos libres con el altavoz reloj de cocina BT.
- Vuelva a pulsar brevemente el botón "Teléfono / Silencio (12)" para finalizar la llamada. La reproducción de la música en pausa se reanuda automáticamente.

Nota: Para un mejor rendimiento, hable en la dirección de la apertura del

"Micrófono MIC (15)" a una distancia de 30 a 60 cm.

Repetición de la selección

- Para volver a marcar el último número marcado del altavoz reloj de cocina BT (incluso si el aparato está en modo de reproducción de música):
- Pulse dos veces el botón "Teléfono/Silencio (12)" para pasar al modo de rellamada. La música que se está reproduciendo se detiene y el aparato pasa al modo de manos libres para volver a marcar.
- Vuelva a pulsar brevemente el botón "Teléfono / Silencio (12)" para finalizar la llamada.
- Asegúrese de que su teléfono móvil dispone de una función de rellamada, de lo contrario no podrá utilizar esta función.
-

RESTABLECER EL APARATO

Bajo ciertas circunstancias, el aparato puede congelarse y debe ser reiniciada. Para restablecer el aparato:

- Pulse el botón "RESET/MODE (8)" durante 8 segundos para reiniciar el aparato.
- La pantalla muestra "F001" (como ejemplo) para indicar que el aparato se está restableciendo. Se borran todos los ajustes existentes y se restablecen los valores de fábrica.
- El aparato inicia la inicialización del sistema. La pantalla muestra las siguientes animaciones:
- El aparato se restablece. Espere de 2 a 3 minutos hasta que se finalice el proceso.
- Tras el reinicio, el aparato está en modo de visualización del reloj. Esto muestra que el aparato se ha restablecido con éxito. Se han borrado



todos los ajustes, incluidas todas las preselecciones de emisoras FM existentes. Utilice la función AMS para volver a rellenar la lista de preajustes.

MONTAJE DE LA SUBESTRUCTURA

Utilice los tornillos de fijación suministrados (4 piezas en la bolsa) e instale el soporte y el aparato principal como se muestra en las siguientes figuras

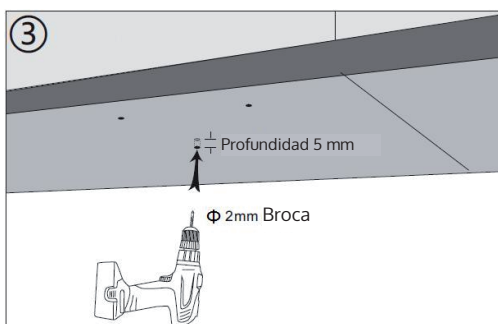
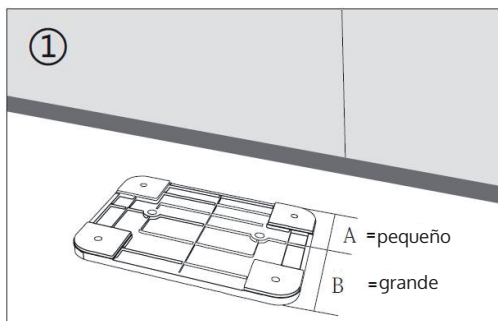

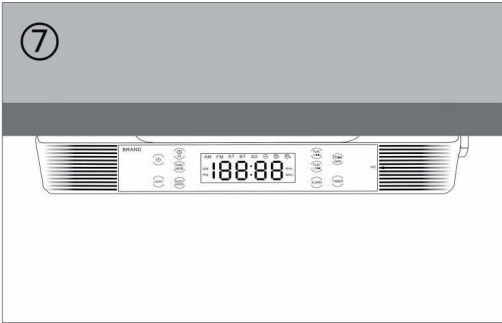
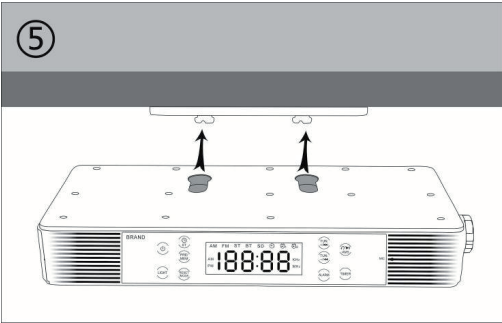
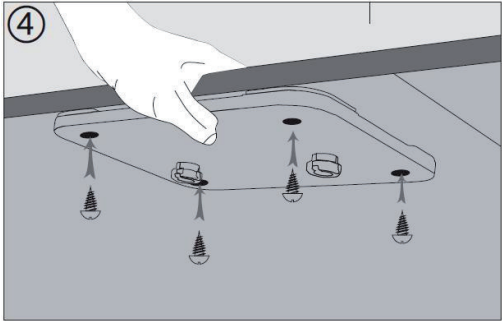

REPARACIÓN DE ANOMALÍAS

No hay electricidad	<ul style="list-style-type: none"> • Compruebe si el enchufe de CC del adaptador de CA - CC está insertado firmemente en la toma de CC del aparato principal. • Compruebe que el adaptador de red CA-CC está firmemente conectado a la toma de corriente.
No hay sonido	<ul style="list-style-type: none"> • Compruebe que el volumen está bajado en el aparato principal o en el dispositivo móvil. • Asegúrese de haber seleccionado la fuente correcta para el modo. • Asegúrese de que tu dispositivo BT está dentro del alcance efectivo. • Compruebe que el aparato BT está emparejado con tu dispositivo móvil. • Compruebe que el dispositivo BT aparece como conectado en su dispositivo móvil.
Ninguna emisora de radio	<ul style="list-style-type: none"> • Compruebe que el transmisor FM está correctamente ajustado y programado
El altavoz no reacciona	<ul style="list-style-type: none"> • Apague el altavoz y vuelva a encenderlo.

RETIRADA DEL APARATO



Si en su país existe una disposición legal relativa a la eliminación de aparatos eléctricos y electrónicos, este símbolo estampado en el producto o en el embalaje advierte que no debe eliminarse como residuo doméstico. En lugar de ello, debe depositarse en un punto de recogida de reciclaje de aparatos eléctricos y electrónicos. Una gestión adecuada de estos residuos previene consecuencias potencialmente negativas para el medio ambiente y la salud de las personas. Puede consultar más información sobre el reciclaje y la eliminación de este producto contactando con su administración local o con su servicio de recogida de residuos.

Este producto contiene baterías. Si en su país existe una disposición legal relativa a la eliminación de baterías, estas no deben eliminarse como residuo doméstico. Infórmese sobre la normativa vigente relacionada con la eliminación de baterías. Una gestión adecuada de estos residuos previene consecuencias potencialmente negativas para el medio ambiente y la salud de las personas.

DECLARACIÓN DE CONFORMIDAD



Fabricante:

Chal-Tec GmbH, Wallstraße 16, 10179 Berlín, Alemania.

Importador para Gran Bretaña:

Berlin Brands Group UK Limited
PO Box 42
272 Kensington High Street
London, W8 6ND
United Kingdom

Por la presente, Chal-Tec GmbH declara que el tipo de equipo radioeléctrico KR-140 es conforme con la Directiva 2014/53/UE. El texto completo de la declaración UE de conformidad está disponible en la dirección Internet siguiente: use.berlin/10031856

Gentile cliente,

la ringraziamo per l'acquisto del dispositivo. La preghiamo di leggere attentamente le seguenti istruzioni per l'uso e di seguirle per evitare possibili danni. Non ci assumiamo alcuna responsabilità per danni scaturiti da una mancata osservazione delle avvertenze di sicurezza e da un uso improprio del dispositivo.



INDICE

Dati tecnici	86
Avvertenze di sicurezza	87
Descrizione del dispositivo	88
Messa in funzione	90
Sveglia 1/Sveglia 2 e funzione sveglia	91
Impostare il timer	93
Luce ON/OFF	93
Radio	94
Utilizzare la modalità BT	95
Resettare il dispositivo	99
Montaggio del supporto sottopensile	100
Correzione degli errori	102
Smaltimento	103
Dichiarazione di conformità	103

DATI TECNICI

Numero articolo	10031856, 10031857
Alimentatore	
Ingresso	220-240V ~ 50/60 Hz
Uscita	5 V 
Audio	
Potenza di uscita	2,7 W RMS x 2 (4 Ohm)
Risposta in frequenza	80 Hz - 18.000 Hz
Radio FM	
Gamma di frequenza	87,5-108 MHz
Stereo/Mono	A scelta
RDS	Sincronizzazione oraria (CT)
Memoria delle emittenti	40 stazioni
Antenna	Antenna a cavo
BT	
Profili	A2DP, AVRCP, HSP
Portata	10 m (senza ostacoli)
Potenza	Classe II
Frequenza BT	2402-2480 MHz
Potenza di trasmissione BT (max.)	5 dBm
Intervallo della temperatura ambiente adatta al funzionamento	0-40 °C



AVVERTENZE DI SICUREZZA

Prima di procedere all'utilizzo, leggere tutte le avvertenze di sicurezza e gli avvertimenti.

- Il dispositivo non può essere utilizzato dai bambini. Tenere sempre sotto controllo i bambini piccoli.
- Questo dispositivo è adatto solo all'uso domestico e non per usi commerciali o industriali.
- Non esporre il dispositivo a spruzzi o gocce d'acqua.
- Non poggiare fiamme libere sopra al dispositivo, come candele accese.
- Non bloccare il flusso d'aria coprendo le aperture di ventilazione con giornali, tovaglie, tende, ecc.
- Assicurarsi che il dispositivo sia posizionato stabilmente.
- Non poggiare oggetti pieni di liquidi sopra o vicino al dispositivo, come ad es. vasi.
- Non usare il dispositivo in luoghi esposti alla luce del sole diretta, eccessiva polvere o forti vibrazioni.
- Non conservare il dispositivo per lunghi periodi in luoghi umidi.
- Non pulire il dispositivo con acqua o altri liquidi.
- Non coprire le aperture di ventilazione.
- Non inserire corpi estranei nelle aperture.
- Non cercare di aprire autonomamente il dispositivo. All'interno non ci sono componenti che necessitano di manutenzione.
- Si consiglia di conservare il dispositivo nell'imballaggio originale.
- Non permettere ai bambini di avere accesso ai sacchetti di plastica.

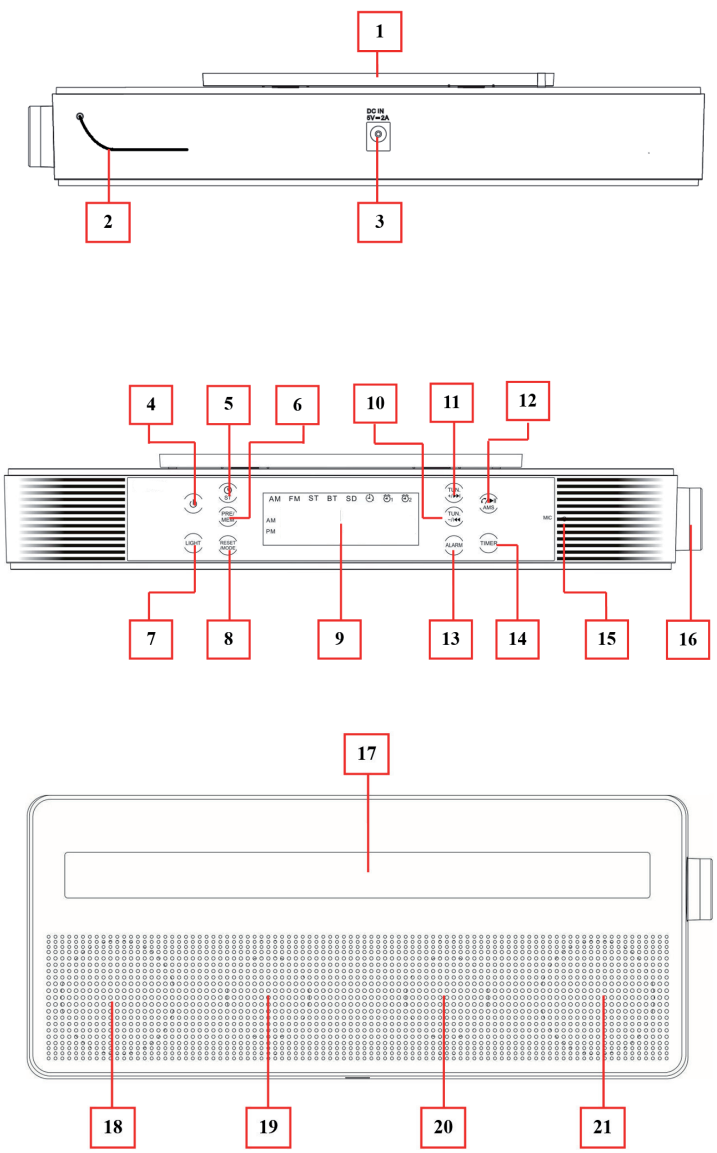
DESCRIZIONE DEL DISPOSITIVO



- 1 Fessura di fissaggio del supporto (per posizionare il dispositivo nel supporto sottopensile)
- 2 Antenna a cavo FM
- 3 Connessione alimentatore DC (per connettore DC 5V 2A)
- 4 Power ON/OFF
- 5 /ST (impostazione oraria/FM Stereo ON/OFF)
- 6 PRE/MEM
- 7 LIGHT (luce ON/OFF)
- 8 RESET/MODE (reset, FM/BT)
- 9 Indicazione LED
- 10 TUN -/◀◀ (Frequenza/verso il basso)
- 11 TUN +/▶▶ (Frequenza/verso l'alto)
- 12 /ST / ▶▶/AMS
(Play/Pausa, rispondere a una chiamata/concludere una chiamata/
chiamate recenti, salvataggio automatico emittente)
- 13 ALARM (impostare la sveglia 1/2)
- 14 TIMER (impostare il timer)
- 15 MIC microfono (vivavoce)
- 16 Impostazioni (/ , inserire/snooze)
- 17 Barra luminosa LED (9 LED bianchi)
- 18 Altoparlante sinistro
- 19 Woofer sinistro
- 20 Woofer destro
- 21 Altoparlante destro

MESSA IN FUNZIONE

Dopo il collegamento all'alimentazione, il dispositivo avvia un processo di inizializzazione. Durante questo processo, sullo schermo viene mostrata la seguente animazione.



Questa fase dura circa 2-3 minuti.

In seguito compare l'ora sul display. (CT¹ Sincronizzazione e impostazione automatica)

1 Clock-Time-Signal= impostazione oraria automatica tramite RDS



- L'impostazione oraria automatica non funziona se le emittenti FM in background non mettono a disposizione alcun segnale orario RDS o se il segnale RDS è troppo debole. (in tal caso compare "00:00" sullo schermo).
- Se così fosse, l'ora deve essere impostata manualmente (v. le istruzioni sulle impostazioni di seguito).

Impostazione oraria manuale:

- Premere brevemente "☺/ST (5)" (Ora/FM stereo) per impostare il formato orario.
- Il display mostra per 6 secondi "24H" o "12H" che lampeggia. (L'impostazione di fabbrica è "24H").
- Girare il "Tasto di impostazione (16)" verso "-" o "+" per scegliere il formato orario desiderato.



- Premendo brevemente il "Tasto di impostazione" (16) si conferma il formato orario e si passa all'indicazione dell'ora che inizia a lampeggiare.
- Girare il "Tasto di impostazione (16)" verso "-" o "+" per impostare l'ora attuale.
- Premendo brevemente il "Tasto di impostazione" (16) si conferma l'ora impostata e si passa all'indicazione dei minuti. L'indicazione dei minuti lampeggia.

- Girare il "Tasto di impostazione (16) verso "-" o "+" per impostare i minuti attuali. Premendo brevemente il "Tasto di impostazione" (16) si confermano i minuti impostati e passare a "Impostare CT ON/OFF". Lampeggia "Ct ON" o "Ct OFF".
- Girare di nuovo il "Tasto di impostazione" (16) verso "+" o "-" per impostare "Ct ON" o "Ct OFF".
- Premendo brevemente il "Tasto di impostazione" (16) si conferma l'inserimento.
- L'impostazione oraria è ora conclusa e l'ora compare sul display.
- informazioni sulla funzione CT ON/OFF:
- Il dispositivo è progettato per sincronizzarsi automaticamente con l'ora corretta ogni notte alle 2. Questa funzione serve a mantenere l'ora corretta.
- La funzione CT per sincronizzare l'ora può essere accesa e spenta in ogni momento. Se è disattiva, l'ora non viene sincronizzata e potrebbe essere sbagliata.

SVEGLIA 1/SVEGLIA 2 E FUNZIONE SVEGLIA

Impostare l'ora della sveglia

- Premere "ALARM" (13) per attivare la funzione sveglia. Lampeggia il simbolo Sveglia 1 (🕒).
- Premere di nuovo "ALARM" (13) per passare a Sveglia 2 (🕒) . (premendo brevemente si passa tra Sveglia 1 e Sveglia 2).

Esempio: impostare Sveglia 1.

- Premere "ALARM" (13) per selezionare Sveglia 1.
- Premere brevemente il "Tasto di impostazione" (16) per confermare e passare all'impostazione dell'ora. L'indicazione delle ore inizia a lampeggiare.
- Girare il "Tasto di impostazione" (16) verso "-" o "+" per impostare l'ora desiderata per Sveglia 1. Premendo brevemente il "Tasto di impostazione" (16) si conferma l'inserimento e si passa all'impostazione dei minuti per Sveglia 1. L'indicazione dei minuti lampeggia.
- Girare il "Tasto di impostazione" (16) verso "-" o "+" per impostare i minuti desiderati per Sveglia 1. Premendo brevemente il "Tasto di impostazione" (16) si conferma l'inserimento e si passa alla selezione della fonte per la funzione sveglia. Sul display lampeggiano le lettere "bU".
- Girare il "Tasto di impostazione" (16) verso "-" o "+" per scegliere "bU" o "tU". Continuando a girare ("-/+") si cambia continuamente la fonte della sveglia tra "bU" e "tU".

Fonte della sveglia

bU = Buzzer (segnale acustico)

tU = Tuner (emittente FM attualmente impostata)

- Premendo brevemente il "Tasto di impostazione" (16) si conferma l'inserimento, dopo aver scelto "bU" o "tU".
- Le impostazioni per Sveglia 1 sono concluse e il simbolo corrispondente compare sullo schermo.
- Procedere allo stesso modo per impostare Sveglia 2.

Funzione sveglia:

Segnale acustico

Suona per 5 minuti all'ora impostata. Per spegnere la sveglia, premere brevemente "Alarm" (13).

Radio

La radio si accende automaticamente all'ora impostata. Per spegnere la radio FM, premere brevemente il tasto POWER " "(4).

Impostare Sveglia 2:

Procedere come per Sveglia 1.

Usare la funzione snooze

- Quando suona la sveglia, premere il "Tasto di impostazione" (16) per continuare a dormire per circa 9 minuti. Compare il simbolo "Zz".
- La funzione snooze può essere utilizzata tre volte.

Nota: se il dispositivo viene acceso con ϕ , la funzione snooze viene spenta se è in uso.

Per spegnere Sveglia 1/Sveglia 2:

- Premere "ALARM" (13) per accedere alla funzione sveglia. Lampeggia il simbolo Sveglia 1 .
- Premere di nuovo "ALARM" (13) per selezionare la sveglia che si desidera spegnere.
- Mentre il simbolo per Sveglia 1 o Sveglia 2 lampeggia, premere a lungo "ALARM" (13) per spegnere la sveglia.
- Lo spegnimento della sveglia funziona solo se Sveglia 1 e/o Sveglia 2 sono state impostate e attivate.

Per attivare o disattivare Sveglia 1 e/o Sveglia 2:

Per Sveglia 1:

- Premere "ALARM" (13) per accedere alla funzione sveglia. Il simbolo Sveglia 1 lampeggia e viene mostrata l'ora predefinita.
- Tenere premuto il tasto "ALARM" (13) per attivare Sveglia 1 se era spenta.

Per Sveglia 2:

- Premere "ALARM" (13) per accedere alla funzione sveglia. Lampeggia il simbolo Sveglia 1.
- Premere di nuovo "ALARM" (13) per passare a Sveglia 2. Il simbolo Sveglia 2 lampeggia e viene mostrata l'ora predefinita.
- Premere poi a lungo "ALARM" (13) per riattivare la funzione sveglia spenta.

IMPOSTARE IL TIMER

- Premere brevemente "Timer" (14) per passare in modalità Timer-Conto alla rovescia. Lo schermo passa dalla modalità attuale a quella Timer-Display. Il simbolo del timer lampeggia e lo schermo mostra "05" (5 minuti è la durata predefinita quando si passa in modalità timer).
- Girare il "Tasto di impostazione (16) verso "-" o "+" per impostare il timer. (il timer può essere regolato tra 1 e 300 minuti).
- Premere brevemente "Timer" (14) o "Tasto di impostazione" (16) per confermare il tempo impostato. Lo schermo torna alla schermata precedente. Il simbolo del timer viene mostrato per indicare che è attivo.
- Negli ultimi 30 secondi del tempo impostato viene mostrato un conto alla rovescia sullo schermo e viene emesso un segnale acustico di avvertimento a ogni secondo.
- Il tempo restante scorre sul display in questa sequenza: "Tempo > Frequenza radio > Tempo del timer".

Spegnere il timer:

- Tenere premuto "Timer" (14) per spegnere la funzione. Il simbolo del timer scompare dallo schermo.

LUCE ON/OFF

- Premere brevemente "Light" (7) per accendere la barra luminosa.
- Premere nuovamente "Light" (7) per spegnerla.

Informazioni sulla funzione di illuminazione:

Per illuminare gli alimenti

- Non adatta per illuminare la stanza

RADIO

- Premere "Power" (4) per accendere il dispositivo e utilizzare la modalità radio FM in modalità di visualizzazione oraria. (L'avvio della modalità radio FM è predefinito).
- Premere "Power" (4) a dispositivo acceso per spegnerlo.

Utilizzare la radio FM stereo:

- Assicurarsi che l'antenna FM posizionata saldamente e impostata correttamente. Questo migliora la ricezione.
- Impostare il volume
- Ruotare il "Tasto di impostazione" (16) verso "-" per abbassare il volume.
- Ruotare il "Tasto di impostazione" (16) verso "+" per alzare il volume.

Silenziare la radio FM

- Per silenziare la radio, premere "Telefono/Muto" (12). L'audio viene disattivato e la frequenza radio FM lampeggia per ricordare che la funzione è attiva.
- Premere "Telefono/Muto" (12) per disattivare la funzione.

Emittenti FM

- Quando si accende la radio per la prima volta, sullo schermo compare P01. Ora è possibile impostare emittenti FM.
- Tenere presente che viene mantenuta l'ultima emittente impostata quando si passa da BT a FM o se si spegne riaccende il dispositivo.

Salvataggio manuale di frequenze radio impostate nella memoria predefinita:

- Dopo aver impostato un'emittente (come descritto in precedenza), è possibile salvarla in questo modo:
- Premere a lungo "PRE/MEM" (6). Sullo schermo lampeggia P01.
- Premere "TUN/Frequenza/Verso il basso" (10) o "TUN/Frequenza/Verso l'alto" (11) e scegliere il numero di preset (P--) su cui salvare la frequenza.
- Ad es. P30: premere "PRE/MEM"(6) per confermare il salvataggio. Lo schermo torna alla frequenza dell'emittente impostata.
- "Auto Memory Stations" (AMS – Ricerca emittenti automatica e salvataggio):

In modalità FM

- Premere a lungo "AMS" (12) per raggiungere la modalità AMS.
- La radio FM passa in modalità FM e cerca verso l'alto su tutta la gamma di frequenza FM partendo dall'emittente attualmente impostata. La ricerca prosegue nella gamma di frequenza bassa per completare

la procedura. Le emittenti FM con segnale sufficientemente intenso vengono salvate nella lista predefinita.

- Il processo di salvataggio è concepito in modo da salvare l'emittente attuale in posizione P01 e da continuare a utilizzarla come emittente attuale.

Nota:

se si usa la funzione AMS, vengono cancellate tutte le frequenze radio già preimpostate.

La funzione AMS si arresta automaticamente quando le posizioni predefinite da P01 a P40 sono completamente programmate.

Accedere e modificare una posizione predefinita:

- Per l'emittente radio attualmente ricevuta:
- Premere a lungo "PRE/MEM" (6). Compare per tre secondi la posizione predefinita della frequenza radio attuale.
- Premere "TUN/ ⏪" (10) o "TUN/ ⏩" (11) e selezionare la posizione predefinita (P01-P40) che si desidera ascoltare.
- Seguire i passaggi precedenti per scegliere una determinata posizione predefinita.

ACCENDERE e SPEGNERE la funzione FM stereo:

- A causa di una cattiva ricezione o interferenze FM stereo, l'emittente FM in ascolto può presentare rumori di disturbo.
- Spegnerne la funzione stereo per cercare di migliorare la situazione.
- Se l'emittente FM ricevuta viene trasmessa in stereo, sulla linea superiore dello schermo dovrebbe comparire "ST". (v. immagine sotto).
- Per spegnere la funzione stereo, premere "Ora/ST" (5) e "ST" scompare.
- Premere di nuovo per riaccendere la funzione FM stereo. "ST" ricompare dopo 2 secondi.

UTILIZZARE LA MODALITÀ BT

Cambiare tra modalità FM e BT:

- Il dispositivo è acceso e in modalità FM:
- Premere "MODE" (8) per passare da FM a BT. Lo schermo passa in modalità BT e compare "BT".
- Premendo brevemente "MODE" (8) è possibile passare in ogni momento tra FM e BT.

BT Device-Pairing (accoppiamento dispositivi):

- Quando si passa in modalità BT, il dispositivo entra subito in modalità di Ricollegamento/Pairing.

- Attivare la funzione BT sul dispositivo esterno (ad es. smartphone o PC). Il dispositivo passa automaticamente in modalità di ricerca BT. Se non è così, premere sulle opzioni di selezione per accedere manualmente alla modalità di ricerca. (se necessario, consultare il manuale del dispositivo esterno).
- Il dispositivo dovrebbe comparire come "KR-140". Scegliere questa voce per l'accoppiamento (Pairing). Dopo alcuni secondi dovrebbe comparire una conferma sul dispositivo esterno che indica che la connessione ha avuto successo (connected). (alcun dispositivi richiedono l'inserimento della password "0000" per il collegamento).
- Quando l'accoppiamento ha successo, viene emesso un segnale acustico e "BT" smette di lampeggiare e rimane acceso sullo schermo.
- Ora è possibile avviare la riproduzione musicale dal dispositivo portatile:

Disaccoppiare i dispositivi

Per scollegare dispositivi accoppiati:

- Premere a lungo "Telefono/Muto" (12) per interrompere direttamente il collegamento. Viene emessa una serie di segnali acustici per comunicare che la procedura è in corso.
- Si può anche scegliere "Disconnect" (disconnettere) dal menu della lista di dispositivi BT accoppiati sul dispositivo esterno.
- In tal caso, il dispositivo passa in modalità "Searching/Pairing" (Ricerca/Accoppiamento) e viene emessa una serie di segnali acustici. Il simbolo "BT" torna a lampeggiare.
- Ora si può procedere all'accoppiamento con un altro dispositivo o spegnere la cassa BT.

Cancellare i dispositivi accoppiati

- Ogni volta che si accende il dispositivo e si passa in modalità BT:
- Viene cercato il dispositivo con cui era accoppiato più di recente e che si trova ancora in memoria.
- Il dispositivo prova prima a ristabilire il collegamento con questo



dispositivo (se si trova in modalità BT e entro la portata).

- Se non viene trovato alcun dispositivo entro alcuni secondi, il dispositivo passa automaticamente in modalità di accoppiamento.
- Ora è possibile procedere con l'accoppiamento di un nuovo dispositivo.



Passare da modalità Connected a nuovo accoppiamento.

In modalità BT-Connected (connesso) è possibile mettere il dispositivo in modalità ricerca BT in ogni momento per prepararlo all'accoppiamento con un nuovo dispositivo.

- Premere a lungo "Telefono/Muto" (12) per interrompere direttamente una chiamata. Questo viene segnalato da una serie di segnali acustici. "BT" smette di lampeggiare e rimane acceso.
- Ora è possibile procedere con l'accoppiamento del nuovo dispositivo.

Elementi di controllo per riprodurre musica tramite BT

Sul dispositivo portatile

- Passare al menu del lettore sul dispositivo portatile e scegliere un brano da ascoltare dalla playlist o utilizzando  - Play/Pausa per la musica in riproduzione con  / .
- Regolare il volume sulla radio o sul dispositivo esterno. (se necessario, consultare il manuale del dispositivo esterno).

Sulla cassa BT

Durante la riproduzione musicale:

- Premere "Telefono/Muto" (12) per mettere in pausa la riproduzione. Premerlo di nuovo per riprenderla.
- Ruotare il "Tasto di impostazione" (16) verso "-" per abbassare il volume.
- Ruotare il "Tasto di impostazione" (16) verso "+" per alzare il volume.
- Il volume può essere impostato da "U00" a "U30".
- Premere "TUN/◀" (10) per riprodurre il brano precedente.
- Premere "TUN/▶" (11) per riprodurre il brano successivo.

Vivavoce

- Se si riceve una chiamata mentre il dispositivo è in modalità di riproduzione BT:
- Si sente la suoneria e la musica viene arrestata automaticamente.
- Premere a lungo "Telefono/Muto" (12) per rifiutare la chiamata. Oppure:
- Premere brevemente "Telefono/Muto" (12) per rispondere alla chiamata.
- Ci si trova ora in modalità vivavoce.
- Premere brevemente "Telefono/Muto" (12) per terminare la chiamata. La riproduzione musicale viene riavviata automaticamente.

Nota: per ottenere le migliori prestazioni, parlare in direzione dell'apertura "MIC Microfono" (15), a una distanza di 30-60 cm.

Chiamate recenti

- Per selezionare nuovamente l'ultimo numero (anche con dispositivo in modalità di riproduzione musicale):

- Premere due volte "Telefono/Muto" (12) per passare alla modalità per richiamare i numeri recenti. La musica in riproduzione viene arrestata e il dispositivo passa in modalità vivavoce.
- Premere brevemente "Telefono/Muto" (12) per terminare la chiamata.
- Assicurarsi che il telefono sia dotato di una funzione di selezione rapida dei numeri chiamati recentemente, altrimenti non è possibile utilizzare questa modalità.
-

RESETTARE IL DISPOSITIVO

In alcune circostanze il dispositivo può bloccarsi ed è necessario resettarlo. Per resettare il dispositivo:

- Premere "RESET/MODE" (8) per 8 secondi per resettare il dispositivo.
- Lo schermo mostra "F001" (come esempio) per segnalare che è in corso il reset del dispositivo. Tutte le impostazioni disponibili vengono cancellate e il dispositivo torna alle impostazioni di fabbrica.
- Il dispositivo avvia l'inizializzazione del sistema. Lo schermo mostra la seguente animazione:
- Il dispositivo si resetta. Attendere 2-3 minuti fino al termine della procedura.
- Dopo il reset, il dispositivo si trova in modalità di indicazione oraria. Questo indica che il reset è avvenuto con successo. Vengono cancellate tutte le impostazioni, incluse le emittenti FM predefinite disponibili. Usare la funzione AMS per riempire nuovamente la lista dei preset.



MONTAGGIO DEL SUPPORTO SOTTOPENSOLE

Usare le viti di fissaggio in dotazione (4 pz. nel sacchetto) e installare il supporto e il dispositivo principale come mostrato in immagine.

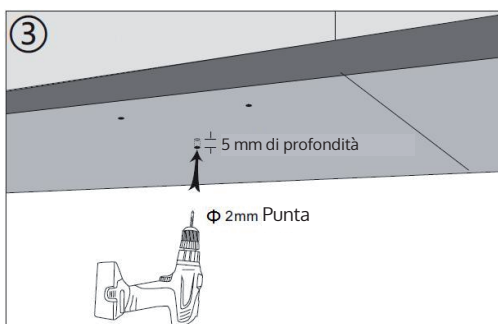
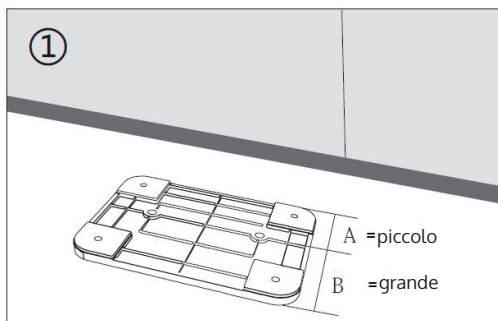

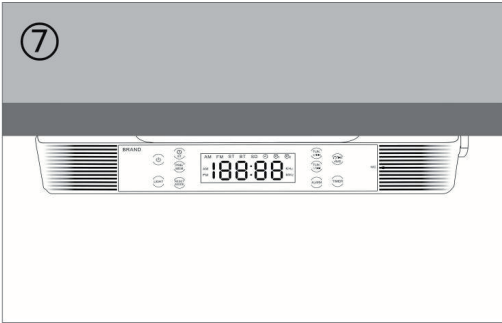
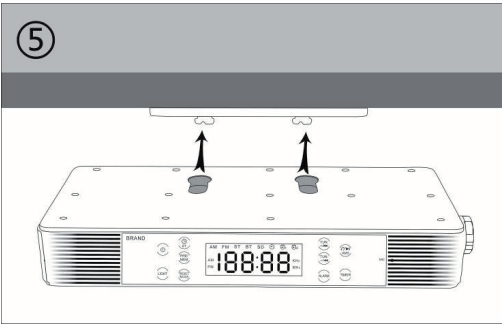
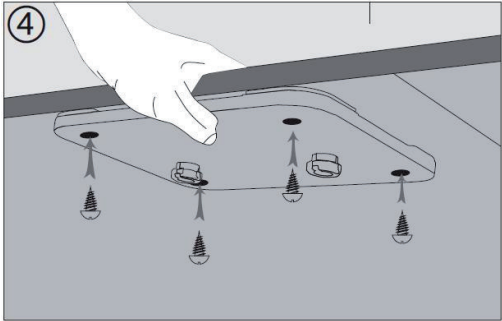

CORREZIONE DEGLI ERRORI

Non c'è corrente	<ul style="list-style-type: none">• Controllare che il connettore DC dell'adattatore AC-DC sia inserito correttamente nell'ingresso DC del dispositivo principale.• Controllare che l'adattatore AC-DC sia inserito correttamente nella presa elettrica.
Nessun audio	<ul style="list-style-type: none">• Controllare se il volume è al minimo su radio o dispositivo esterno.• Assicurarsi di aver selezionato la fonte giusta per la modalità impostata.• Assicurarsi che il dispositivo BT sia entro portata.• Controllare se il dispositivo BT è accoppiato.• Controllare se il dispositivo BT viene indicato come collegato sul dispositivo esterno.
Nessuna emittente radio	<ul style="list-style-type: none">• Controllare che l'emittente FM sia impostata correttamente e che sia programmata
La cassa non reagisce	<ul style="list-style-type: none">• Spegner e riaccendere la cassa.

SMALTIMENTO



Se nel proprio paese si applicano le regolamentazioni inerenti lo smaltimento di dispositivi elettrici ed elettronici, questo simbolo sul prodotto o sulla confezione segnala che questi prodotti non possono essere smaltiti con i rifiuti normali e devono essere portati a un punto di raccolta di dispositivi elettrici ed elettronici. Grazie al corretto smaltimento dei vecchi dispositivi si tutela il pianeta e la salute delle persone da possibili conseguenze negative. Informazioni riguardanti il riciclo e lo smaltimento di questi prodotti si ottengono presso l'amministrazione locale oppure il servizio di gestione dei rifiuti domestici.

Il prodotto contiene batterie. Se nel proprio paese si applicano le regolamentazioni inerenti lo smaltimento di batterie, non possono essere smaltite con i normali rifiuti domestici. Preghiamo di informarvi sulle regolamentazioni vigenti sullo smaltimento delle batterie. Grazie al corretto smaltimento dei vecchi dispositivi si tutela l'ambiente e la salute delle persone da conseguenze negative.

DICHIARAZIONE DI CONFORMITÀ

**Produttore:**

Chal-Tec GmbH, Wallstraße 16, 10179 Berlino,
Germania.

**Importatore per la Gran Bretagna:**

Berlin Brands Group UK Limited
PO Box 42
272 Kensington High Street
London, W8 6ND
United Kingdom

Il fabbricante, Chal-Tec GmbH, dichiara che il tipo di apparecchiatura radio KR-140 è conforme alla direttiva 2014/53/UE. Il testo completo della dichiarazione di conformità UE è disponibile al seguente indirizzo Internet: use.berlin/10031856

