



iTuner 320
Internetradio DAB+/UKW/USB Spotify
Internet radio DAB+/FM/USB Spotify
10032164

auna

www.auna-multimedia.com

Sehr geehrter Kunde,

wir gratulieren Ihnen zum Erwerb Ihres Gerätes. Lesen Sie die folgenden Hinweise sorgfältig durch und befolgen Sie diese, um möglichen Schäden vorzubeugen. Für Schäden, die durch Missachtung der Hinweise und unsachgemäßen Gebrauch entstehen, übernehmen wir keine Haftung.

INHALT

Technische Daten	4
Sicherheitshinweise	5
Lieferumfang	8
Geräteübersicht	9
Antenneninstallation	10
Fernbedienung	11
Allgemeine Bedienungshinweise	12
Einrichtung	13
Hauptmenü	21
Systemeinstellungen	35
Audioausgänge	40
Fehlerbehebung	42
Hinweise zur Entsorgung	44

TECHNISCHE DATEN

Artikelnummer 10032164

Stromversorgung

Netzgerät Eingang: 100-240 V~ 50/60 Hz
Ausgang: 6 V  ; 1000 mA

W-Lan

Reichweite ca. 30 m

DAB-Radio 174-240 MHz

UKW 87,5 - 108 MHz

SICHERHEITSHINWEISE

Bitte lesen Sie diese Bedienungsanleitung vor der Verwendung des Geräts genau durch und bewahren Sie diese an einem sicheren Ort für die zukünftige Verwendung auf. Bitte beachten Sie, dass es sich bei den Hinweisen um allgemeine Vorsichtsmaßnahmen handelt, die gegebenenfalls nicht auf Ihr Gerät zutreffen. Es ist beispielsweise möglich, dass dieses Gerät nicht über die Fähigkeit verfügt, mit einer Außenantenne verbunden zu werden.

- Bitte lesen Sie diese Bedienungsanleitung vor der Verwendung des Geräts genau durch und bewahren Sie diese an einem sicheren Ort für die zukünftige Verwendung auf. Bitte beachten Sie, dass es sich bei den Hinweisen um allgemeine Vorsichtsmaßnahmen handelt, die gegebenenfalls nicht auf Ihr Gerät zutreffen. Es ist beispielsweise möglich, dass dieses Gerät nicht über die Fähigkeit verfügt, mit einer Außenantenne verbunden zu werden.
- Lesen der Bedienungsanleitung
Alle Sicherheitshinweise sollten vor der Verwendung des Geräts gelesen werden.
- Aufbewahren der Bedienungsanleitung
Die Bedienungsanleitung sollte für die zukünftige Verwendung aufbewahrt werden.
- Warnhinweise beachten
Alle Warnhinweise, die sich direkt auf dem Gerät sowie in der Bedienungsanleitung befinden, sollten beachtet werden.
- Anweisungen beachten
Alle in der Bedienungsanleitung enthaltenen Instruktionen zur Verwendung und Hinweise zum Umgang mit dem Gerät, sollten beachtet werden.
- Verwenden Sie das Gerät nicht in der Nähe von Wasser
Das Gerät sollte nicht in der Nähe von Wasser verwendet werden, wie beispielsweise in der Nähe einer Waschmaschine, Waschschüssel, Spülbecken, Wäschewanne, in einem nassen Keller oder in der Nähe eines Swimmingpools.
- Nur mit trockenem Lappen reinigen
Das Gerät sollte nur auf die vom Hersteller empfohlene Art und Weise gereinigt werden.
- Blockieren Sie keinesfalls die Belüftungsöffnungen. Installieren Sie das Gerät gemäß den Anweisungen des Herstellers.
Schlitze und Öffnungen im Gehäuse und an der Rückseite oder am Boden des Geräts dienen der Belüftung, durch welche die zuverlässige Bedienung des Geräts gewährleistet und dieses vor Überhitzung geschützt wird. Diese Öffnungen dürfen weder blockiert noch abgedeckt werden.
Die Öffnungen sollten niemals durch ein Platzieren des Geräts auf einem Bett, Teppich, Sofa oder einer ähnlichen Oberfläche blockiert

werden.

Das Gerät sollte niemals in der Nähe oder oberhalb einer Wärme- oder Hitzequelle platziert werden.

Das Gerät sollte nicht in einer Einbauinstallation, wie beispielsweise einem Bücherregal oder Regal, integriert werden, es sei denn, eine ausreichende Belüftung ist gewährleistet oder die Anweisungen des Herstellers beziehen sich explizit darauf.

- Platzieren Sie das Gerät nicht in der Nähe von Hitzequellen, wie beispielsweise Heizungen, Heizregistern, Öfen, oder anderen, hitzeproduzierenden Geräten (Verstärker eingeschlossen).
- Versuchen Sie nicht, den Sicherheitszweck eines polarisierten oder geerdeten Steckers zu umgehen. Ein polarisierter Stecker hat zwei Kontakte unterschiedlicher Breite. Ein geerdeter Stecker verfügt über zwei Kontakte und einer dritten Erdungsanschluss. Der breitere oder der dritte Kontakt dient Ihrer Sicherheit. Wenn der im Lieferumfang enthaltene Netzstecker nicht in Ihre Steckdose passt, sollten Sie einen Elektriker kontaktieren, damit gegebenenfalls Ihre veraltete Steckdose ausgetauscht wird.
- Achten Sie darauf, dass Sie das Netzstromkabel so platzieren, dass es nicht zur Stolperfalle wird, oder dass das Kabel versehentlich an Steckern, Steckdosen und am Geräteausgang abgeknickt wird. Ziehen Sie den Netzstecker immer am Stecker selbst und niemals am Kabel heraus.
- Verwenden Sie nur vom Hersteller empfohlenes Zubehör und Erweiterungen.
- Verwenden Sie das Gerät nur in Verbindung mit einem Beistellwagen, Stativ, Tisch oder einer Halterung, die entweder vom Hersteller empfohlen oder zusammen mit dem Gerät verkauft wurde. Bei der Verwendung eines Beistellwagens sollten Sie beim Bewegen der Beistellwagen/Geräte-Kombination darauf achten, dass der Lautsprecher nicht herunterfallen und Verletzungen verursachen kann.
- Ein Beistellwagen, auf dem ein Lautsprecher platziert ist, sollte nur mit äußerster Vorsicht bewegt werden. Abruptes Anhalten, extreme Kraftanwendung und unebene Bodenflächen können zu einem Umfallen des Lautsprechers und/oder des Beistellwagens führen.
- Stecken Sie das Gerät während Gewittern und wenn Sie es für längere Zeit nicht verwenden werden aus.
- Ziehen Sie, während eines Gewitters, wenn es unbeaufsichtigt ist und für längere Zeit nicht verwendet wird, den Netzstecker des Geräts aus der Steckdose und trennen Sie die Verbindung zur Antenne oder dem Kabelsystem. Dadurch werden durch Blitz einschlag und Stromstöße verursachte Schäden verhindert.
- Wenden Sie sich für Reparaturen am Gerät an hierfür qualifiziertes Wartungspersonal. Wartungen werden dann notwendig, wenn das Gerät auf irgendeine Art und Weise beschädigt wurde.
- Zu Beschädigungen zählen beispielsweise ein beschädigte Stromkabel oder Netzstecker, verschüttete Flüssigkeit auf dem Gerät oder Objekte, die in das Gerät hineingefallen sind, das Gerät war Regen

oder Feuchtigkeit ausgesetzt, funktioniert nicht richtig oder wurde fallengelassen.

- **Stromquelle**
Dieses Gerät darf nur an einer, auf dem Typenschild angegebenen Stromquelle angeschlossen werden. Wenn Sie sich unsicher sind, welche Art von Stromquelle Sie in Ihrem Zuhause haben, konsultieren Sie den Kundendienst oder Ihren lokalen Stromanbieter. Bei Geräten, die durch Batterien oder andere Quellen betrieben werden, lesen Sie bitte den zugehörigen Abschnitt der Bedienungsanleitung durch.
- **Stromleitungen**
Eine Außenantenne sollte nicht in der Nähe von Starkstromleitungen, oder anderen elektrischen Licht- oder Stromkreisläufen oder an Orten, an denen es auf solche hinunter fallen könnte, platziert werden. Beim Anbringen einer Außenantenne sollten Sie äußerste Vorsicht walten lassen, da ein Berühren von Stromleitungen oder Stromkreisläufen tödlich sein kann.
- **Überlastung**
Überlasten Sie Wandsteckdosen und Verlängerungskabel nicht, da dies zu Brandgefahr und der Gefahr eines elektrischen Schocks führen kann.
- **Eindringen eines Objekts oder Flüssigkeit in das Geräteinnere**
Stecken Sie niemals Gegenstände in die Geräteöffnungen, da diese gefährliche, spannungsführende Teile berühren oder Teile kurzschließen können, was zu Band- oder Stromschlaggefahr führen könnte. Verschütten oder sprühen Sie niemals jegliche Art von Flüssigkeiten auf dem Gerät.
- **Reparaturbedürftige Schäden**
Ziehen Sie unter folgenden Umständen den Netzstecker und wenden Sie sich an den Kundendienst:
 - a) Wenn das Netzstromkabel oder der Netzstecker beschädigt sind.
 - b) Wenn Flüssigkeit auf dem Gerät verschüttet oder ein Objekt hineingefallen ist.
 - c) Wenn das Produkt Wasser oder Regen ausgesetzt war.
 - d) Wenn das Produkt trotz dem Befolgen der Bedienungsanleitung nicht normal funktioniert. Passen Sie nur Bedienelemente an, die in der Bedienungsanleitung explizit dafür erwähnt werden, da ein anpassen von anderen Bedienelementen zu Schäden führen kann, deren Behebung durch den Kundendienst sehr viel Arbeit erfordert, bis das Gerät wieder auf die ursprünglichen Einstellungen zurückgesetzt werden kann.
 - e) Wenn das Gerät hinuntergefallen oder das Gehäuse beschädigt wurde.
 - f) Wenn das Produkt erhebliche Veränderungen der Leistung aufweist, kann dies ein Hinweis dafür sein, dass Wartung notwendig ist.

LIEFERUMFANG

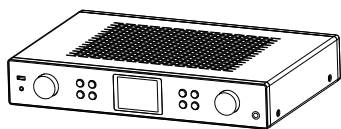

Gerät



Adapter



Fernbedienung

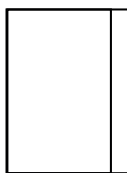

Bedienungsanleitung



W-Lan-Antenne



DAB/UKW-Antenne

GERÄTEÜBERSICHT

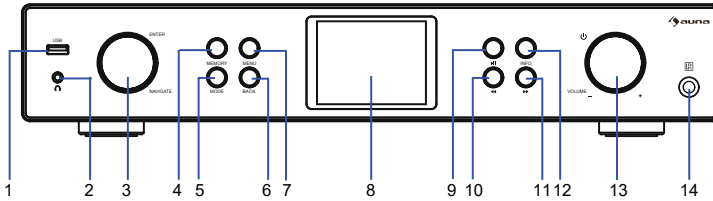

- | | | | |
|---|--|----|------------------------|
| 1 | USB-Anschluss | 8 | Bildschirm |
| 2 | Kopfhöreranschluss | 9 | Wiedergabe/Pause Taste |
| 3 | ENTER/NAVIGATE Knopf
(Navigationsknopf) | 10 | Schnell zurückspulen |
| 4 | MEMORY Taste (Speichern) | 11 | Schnell vorspulen |
| 5 | MODE Taste | 12 | INFO Taste |
| 6 | BACK Taste (Zurück) | 13 | Stand-by/VOLUME Taste |
| 7 | MENU-Taste | 14 | Fernbedienungssensor |

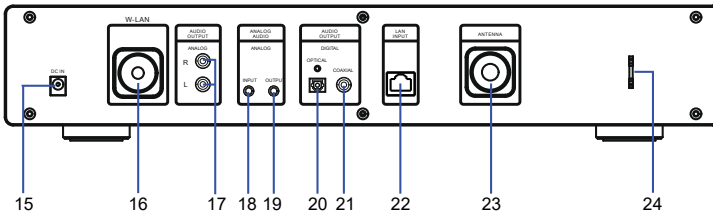

- | | |
|----|----------------------------------|
| 15 | DC-IN Anschluss |
| 16 | Montagebohrung für W-LAN-Antenne |
| 17 | Analoger R/L Audioausgang |
| 18 | Analoger Audioeingang |
| 19 | Analoger Audioausgang |
| 20 | Digitaler optischer Audioausgang |
| 21 | Digitaler koaxialer Audioausgang |
| 22 | LAN-Eingang |
| 23 | Montagebohrung für Antenne |
| 24 | Antennenhalterung |

ANTENNENINSTALLATION

Befestigen Sie die Antenne durch Verwendung der richtigen Werkzeuge, wie in der Abbildung dargestellt

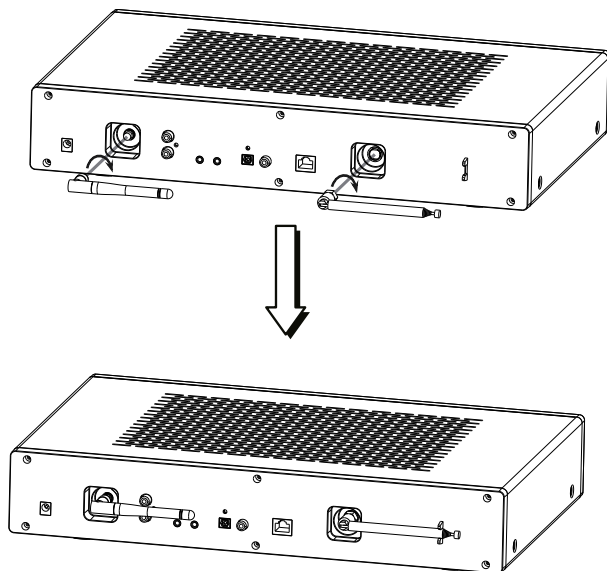

FERNBEDIENUNG

- 1 Anzeige
- 2 Stand-by-Taste
- 3 Navigations- und Bestätigungstaste
- 4 Menü-Taste
- 5 Lautstärke verringern
- 6 Speichertaste
- 7 Mode-Taste
- 8 Lautstärke erhöhen

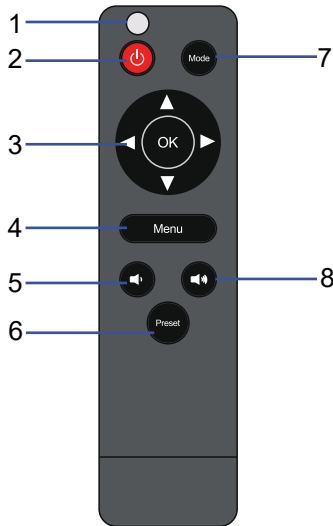

Einlegen der Batterie

1. Drücken Sie die Verschlussklemmen an der Batteriefachtür nach unten und nehmen Sie die Batteriefachtür ab.
2. Legen Sie 2 Batterien der Größe LR-03 (AAA), wie in der Abbildung dargestellt, in das Batteriefach ein und achten Sie hierbei auf die Polaritätsmarkierungen des Batteriefachs.
3. Setzen Sie die Batteriefachtür wieder ein.

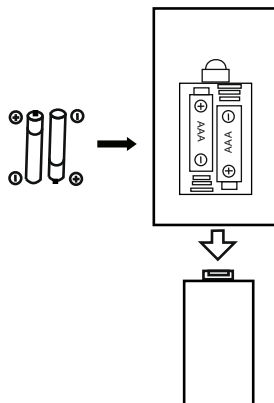

ALLGEMEINE BETDIENUNGSHINWEISE

1. Stecken Sie den Netzstecker des Gerats in die Wandsteckdose. Das Hintergrundlicht des Bildschirms leuchtet auf.
2. Wahrend der Wiedergabe:
 - Drucken Sie die Taste ►||, auf dem Gerat, um die Wiedergabe zu pausieren. Drucken Sie die Taste zum Fortsetzen der Wiedergabe erneut.
 - Drucken Sie die Taste MODE auf dem Gerat oder die Mode-Taste der Fernbedienung, um in den gewunschten Modus zu wechseln.
 - Drehen Sie den Lautstarkeregler zum Erhohen der Lautstarke im Uhrzeigersinn. Drehen Sie den Lautstarkeregler zum Senken oder Stummschalten der Lautstarke gegen den Uhrzeigersinn.
 - Drucken Sie zum Anpassen der Lautstarke die entsprechenden Lautsprechersymbole (◀/▶) der Fernbedienung.
 - Drucken Sie die Tasten ►► oder ◀◀ um schnell vor- oder zuruck zu spulen.
 - Drucken Sie zum Bestatigen die Taste OK der Fernbedienung oder drucken Sie die ENTER-Taste auf dem Gerat.
 - Drucken Sie zum Navigieren die Navigationstaste der Fernbedienung oder den ENTER/NAVIGATE- Knopf des Gerats.
 - Drucken Sie, um in das Menu zu gelangen, die Menutaste der Fernbedienung oder die MENU-Taste des Gerats.
 - Drucken Sie die Taste ◀ der Fernbedienung oder die BACK-Taste des Gerats, um zur vorherigen Seite zu gelangen.
3. Stecken Sie, um privat Musik zu horen, den Stecker der Kopfhorer in den Kopfhoreranschluss des Gerats.
4. Drucken Sie, wenn Sie die Wiedergabe beendet haben, die Taste ⏻ des Gerats oder die Taste ⏻ der Fernbedienung, um in den Stand-by-Modus zu gelangen, oder ziehen Sie zum kompletten Ausschalten des Gerats den Netzstecker aus der Steckdose.

EINRICHTUNG

1. Stecken Sie den Netzstecker in die Wandsteckdose. Auf dem Bildschirm wird folgende Abbildung erscheinen:



2. Nach ungefähr 20 Sekunden, wird die Anzeige des Bildschirms wie unten dargestellt. Drehen Sie den ENTER/NAVIGATE- Knopf des Geräts gegen den Uhrzeigersinn, oder drücken Sie die die Navigationstaste der Fernbedienung, um auf dem Bildschirm „Ja“ zu markieren und drücken Sie zum Fortsetzen den ENTER/NAVIGATE- Knopf des Geräts oder die OK-Taste auf der Fernbedienung.



3. Die Anzeige des Bildschirms wird wie unten dargestellt angezeigt werden. Drehen Sie den ENTER/NAVIGATE- Knopf des Geräts, oder drücken Sie die die Navigationstaste der Fernbedienung, um das gewünschte Uhrzeitformat zu markieren. Drücken Sie zum Fortsetzen den ENTER/NAVIGATE- Knopf des Geräts oder die OK-Taste auf der Fernbedienung.

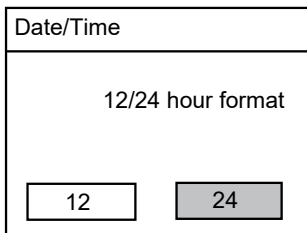

- 4. Die Datums- und Uhrzeit-Updateseite wird wie unten dargestellt angezeigt werden. Drehen Sie den ENTER/NAVIGATE- Knopf des Geräts, oder drücken Sie die die Navigationstaste der Fernbedienung, um Ihre Auswahl zu markieren.

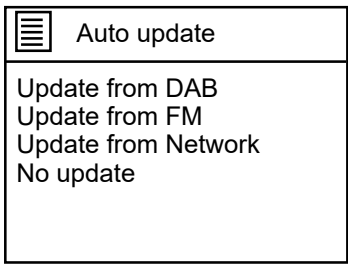

- Wenn „Update DAB“ ausgewählt wird, werden Uhrzeit und Datum mit der DAB-Zeit synchronisiert und der Bildschirm wechselt automatisch zur nächsten Einstellungsseite.
- Wenn „Update FM“ ausgewählt wird, werden Uhrzeit und Datum mit der FM-Zeit synchronisiert und der Bildschirm wechselt automatisch zur nächsten Einstellungsseite.
- Wenn „Update Netzwerk“ ausgewählt wird, ist die nächste Einstellungsseite „Zeitzone einstellen.“ Drehen Sie den ENTER/ NAVIGATE- Knopf des Geräts, oder drücken Sie die die Navigationstaste der Fernbedienung, um die von Ihnen gewünschte Zeitzone einzustellen und die Sommerzeit ein- oder auszuschalten.

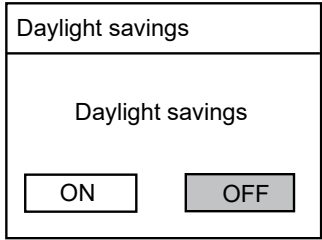

- Wenn Sie „kein Update“ ausgewählt haben, sollten Sie das Datum und die Uhrzeit manuell einstellen.

Set Time/Date
0 1 - 0 1 - 2 0 1 7
0 0 : 0 0

Die Tagesanzeige blinkt. Drehen Sie den ENTER/NAVIGATE- Knopf des Geräts, oder drücken Sie die die Navigationstaste der Fernbedienung, um den gewünschten Tag einzustellen. Drücken Sie zum Fortsetzen den ENTER/NAVIGATE- Knopf des Geräts oder die OK-Taste auf der Fernbedienung. Die Monatsanzeige wird dann zu blinken beginnen. Stellen Sie den Monat auf die gleiche Art und Weise ein und stellen Sie anschließend Jahr und Uhrzeit ein. Anschließend gelangen Sie zur nächsten Einstellungsseite.

- Die Netzwerkeinstellungsseite wird, wie unten dargestellt, auf dem Bildschirm erscheinen. Drehen Sie zur Auswahl der gewünschten Einstellung, den ENTER/NAVIGATE- Knopf des Geräts, oder drücken Sie die die Navigationstaste der Fernbedienung. Drücken Sie zum Fortsetzen den ENTER/NAVIGATE- Knopf des Geräts oder die OK-Taste auf der Fernbedienung.

Network settings
Keep network connected?
<input type="button" value="YES"/> <input type="button" value="NO"/>

- Der Bildschirm wird das unten dargestellte anzeigen. Wählen Sie eine der W-LAN-Regionen aus und fahren Sie fort.

?	Please select Wlan region
---	------------------------------

☰	Wlan region
	Most of Europe Australia

- 7. Der Bildschirm wird das unten dargestellte anzeigen. Wählen Sie auf der SSID-Seite eines der gefundenen Netzwerke aus (z.B. ABC123) oder wählen Sie eines der Netzwerke mit Vorsilbe [WPS]

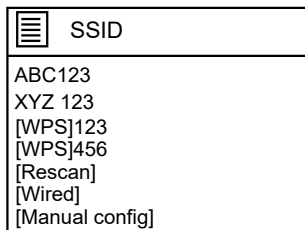
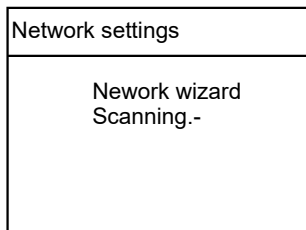

Auf der SSID-Seite wird, wenn Sie das drahtlose Netzwerk ABC123 auswählen, automatisch die Netzwerkschlüsseleingabeseite geöffnet. Drehen Sie den ENTER/NAVIGATE- Knopf des Geräts, oder drücken Sie die die Navigationstaste der Fernbedienung, um das benötigte Wort einzugeben. Drücken Sie zur Eingabe des Passworts den ENTER/ NAVIGATE- Knopf des Geräts oder die OK-Taste auf der Fernbedienung. Drehen Sie anschließend den Navigationsknopf gegen den Uhrzeigersinn oder verwenden Sie die Navigationstaste der Fernbedienung, um falsche Eingaben zu löschen (BKSP), zu bestätigen (OK), oder die Eingabe abzubrechen (Abbrechen) und drücken Sie zur Eingabe des Passworts den ENTER/NAVIGATE- Knopf des Geräts oder die OK-Taste auf der Fernbedienung.

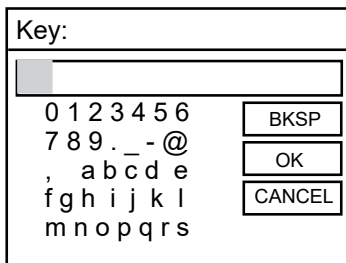

Nach der Eingabe des korrekten Passworts, wählen Sie auf dem Bildschirm "OK" aus und drücken Sie zum Fortsetzen den ENTER/NAVIGATE- Knopf des Geräts oder die OK-Taste auf der Fernbedienung. Die folgenden Seiten werden dargestellt, angezeigt.

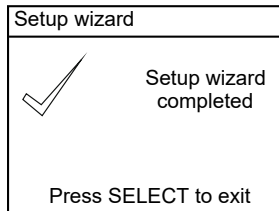
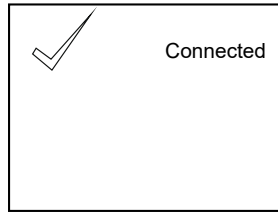
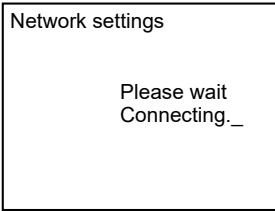

Drücken Sie zum Beenden AUSWÄHLEN

Wenn der Netzwerkkassistenten abgeschlossen ist, drücken Sie den Navigationsknopf oder die Taste OK auf der Fernbedienung, um das Menü zu verlassen.

- Wenn auf der SSID- Seite das Netzwerk [WPS]123 ausgewählt wird, wird die WPS-Menüseite, wie unten dargestellt, angezeigt werden.

WPS Menü

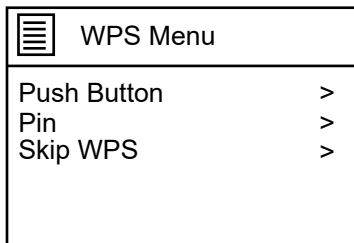

Wenn Sie „Taste drücken“ auswählen, wird die unten dargestellte Seite angezeigt. Drücken Sie dann den Verbindungsknopf des Routers und abschließend den Navigationsknopf oder die Taste OK auf der Fernbedienung.

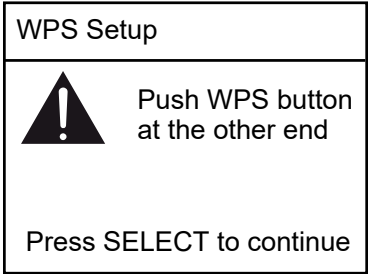

Das Gerät erstellt einen 8-stelligen Pin, den Sie an Ihrem drahtlosen Router oder Zugriffspunkt eingeben.

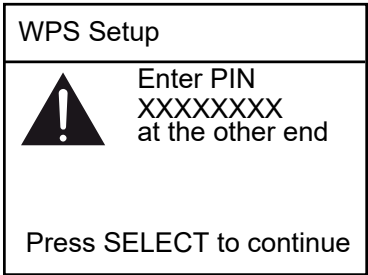

Wenn „WPS überspringen“ ausgewählt wird, wird die unten dargestellte Seite angezeigt werden. Geben Sie den Netzwerkschlüssel für Standardverschlüsselungen ein. Für weitere Details siehe Bedienungsanleitung des Routers.

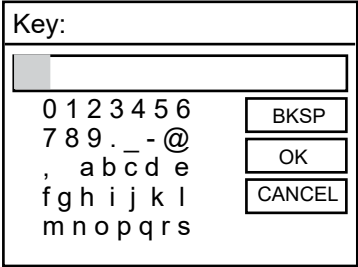

- Wird auf der SSID-Seite „Neue Suche“ ausgewählt, werden alle verfügbaren Netzwerke erneut gesucht.
- Wird auf der SSID-Seite „Kabelverbindung“ ausgewählt, wird die folgende Seite angezeigt.

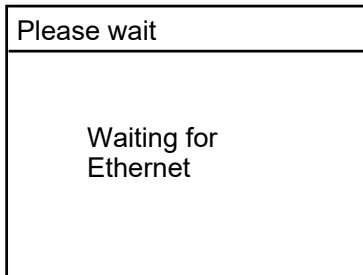

Fügen Sie den Kopf des Netzkabels in den LAN-Eingang auf der Rückseite des Geräts ein.

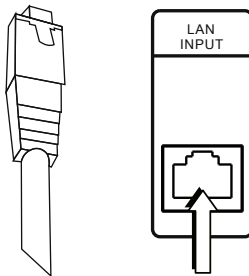

Bei erfolgreicher Verbindung, wird die folgende Seite erscheinen.

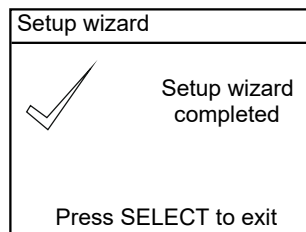
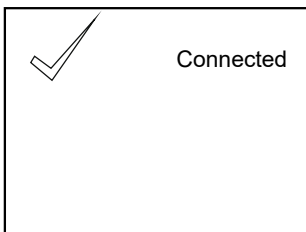

Wenn der Netzwerkkonfigurationsassistenten abgeschlossen ist, drücken Sie den Navigationsknopf oder die Taste OK auf der Fernbedienung, um das Menü zu verlassen.

Wird auf der SSID-Seite „Manuelle Einstellung“ ausgewählt, erscheint die unten dargestellte Seite.

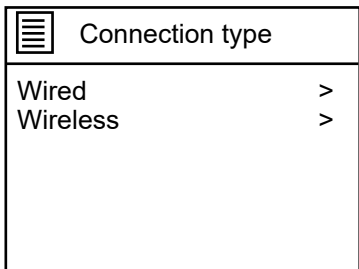

Wird „Kabelverbindung“ ausgewählt, wird das unten dargestellte auf dem Bildschirm erscheinen.

Wählen Sie „DHCP aktivieren“ aus. Sollte „Warten auf Ethernet“ auf dem Bildschirm erscheinen, drücken Sie den Kopf des Netzwerkkabels erneut in den LAN-Eingang auf der Rückseite des Geräts, bis die Verbindung erfolgreich hergestellt wird.

Wählen Sie „DHCP deaktivieren“, um in die IP-Einstellungen zu gelangen, um die IP-Adresse und die Subnetzmaske einzustellen.

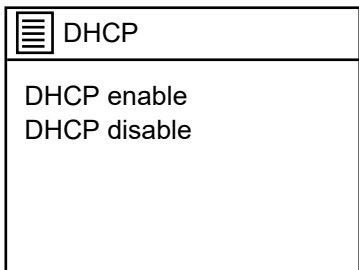

HAUPTMENÜ

Nachdem die Einrichtung abgeschlossen wurde, wird das Gerät automatisch ins Hauptmenü wechseln. Die folgende Seite wird erscheinen. Drehen Sie am Navigationsknopf des Geräts oder drücken Sie die ▼-Taste der Fernbedienung, um alle in der Liste des Hauptmenüs dargestellten Einstellungen durchzugehen.

 Main menu
Internet radio Spotify Music player DAB FM

 Main menu
FM AUX in Sleep Alarms System settings >

Internetradio

Wenn im Hauptmenü „Internetradio“ ausgewählt wird, wird die Seite des Internetradios angezeigt.

 Internet radio
Last listened Station list System settings > Main menu >

- Wird „Zuletzt gehört“ ausgewählt und es gibt keinen zuletzt gehörten Sender, wird der Bildschirm dies anzeigen. Insofern es einen zuletzt gehörten Sender gibt, wird dieser in der Liste der zuletzt gehörten Sender angezeigt. Wählen Sie ihn aus und hören Sie ihn.
- Wird „Senderliste“ ausgewählt, wird die folgende Seite erscheinen. Drehen Sie am Navigationsknopf oder drücken Sie die Taste ▼ der Fernbedienung, um alle dargestellten Elemente durchzugehen.

 Internet radio
My favorites >
Local Stations >
HDi >
Stations >
Podcasts >

 Internet radio
My Added Stations >
Help >

Wählen Sie zwischen „Lokale Sender“, „HDI“, „Sender“ und „Podcasts“ aus, um das von Ihnen gewünschte Programm zu hören. Drücken und halten Sie während der Wiedergabe den Navigationsknopf des Geräts oder drücken und halten Sie die Taste OK der Fernbedienung, um das von Ihnen gewünschte Programm der Liste „Meine Favoriten“ hinzuzufügen.

Internetradio Senderspeicherung

Drücken und halten Sie, während ein Sender wiedergegeben wird, die MEMORY-Taste des Geräts oder rücken und halten Sie die Speichertaste der Fernbedienung, wird die folgende Seite angezeigt werden.

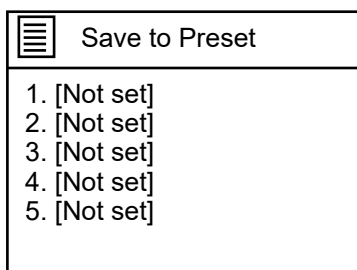

- Drehen Sie den **Navigationsknopf** des Geräts oder drücken Sie die Tasten ▲ oder ▼ der Fernbedienung, um die Speicherposition festzulegen. Drücken Sie zum Bestätigen des Speicherplatzes den Navigationsknopf oder die Taste **OK** auf der Fernbedienung.
- Wiederholen Sie die oben genannten Schritte, um bis zu 30 Sender zu speichern. Sie können diese unter der Liste „Meine Sender“ auswählen.



Sender abrufen

- Drücken Sie, nachdem Sie die Senderspeicherung abgeschlossen haben, die MEMORY-Taste des Geräts oder die Speichertaste der Fernbedienung, um die gespeicherten Sender aufzurufen. Drücken Sie den Navigationsknopf oder die Taste OK, um den gewünschten Sender wiederzugeben.

Während der Wiedergabe

- Drücken Sie mehrfach die Taste INFO der Fernbedienung, um die verfügbaren Senderinformationen zu überprüfen.
- Drücken Sie zum Pausieren der Wiedergabe die Taste ►||. Drücken Sie die Taste erneut, um die Wiedergabe fortzusetzen.
- Drücken Sie die Taste MENU des Geräts oder die Menütaste der Fernbedienung, um zurück ins Internetradiomenü zu gelangen.

Erklärung der Symbole der Wiedergabeseite

	Dieses Symbol bedeutet, dass ein Sender gespeichert wurde
	Dieses Symbol bedeutet „Kabelverbindung“.
	Dieses Symbol bedeutet „drahtlose Verbindung“.

Spotify

Wenn im Hauptmenü „Spotify“ ausgewählt wird, wird der Bildschirm die unten dargestellte Abbildung anzeigen. Das Gerät ist kompatibel mit Spotify. Dadurch kann das Gerät als drahtloser Lautsprecher über die Spotify App kontrolliert werden. Die Spotify App ist verfügbar für intelligente Geräte mit iOS- oder Android-Betriebssystem.

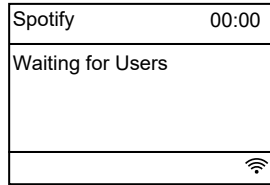

Wichtige Hinweise

- Zum Verwenden von Spotify wird ein Spotify premium Account benötigt.
- Achten Sie darauf, dass das Gerät so eingestellt ist, dass es auch im Stand-by-Modus oder außerhalb des Netzwerkmodus (DAB/FM/AUX IN) mit dem Netzwerk verbunden bleibt. Dadurch kann Spotify auch außerhalb des Netzwerkmodus Daten auf das Gerät streamen. Nachdem „Spotify“ ausgewählt wurde, wird die Nachricht „Warten auf Benutzer“ angezeigt, bis die Verbindung mit der Spotify App hergestellt wurde.

Eine Verbindung mit der Spotify App herstellen

- Das Radio und das externe Gerät, auf welchem die Spotify App installiert ist, müssen sich im gleichen Netzwerk befinden.
- Wählen Sie in Ihrer Spotify App einen Wiedergabetitel oder eine Wiedergabeliste aus, starten Sie die Wiedergabe und drücken Sie das Verbindungssymbol.



Hinweis

- Das Verbindungssymbol leuchtet grün auf, wenn alternative Netzwerkaudiogeräte verfügbar sind.



- Eine Liste von mit Spotify kompatiblen Geräten, die sich entweder aktuell im Netzwerk befinden oder mit denen Spotify zuvor verbunden war wird angezeigt. Externe Geräte, mit denen Spotify zuvor noch nie verbunden war, werden als „Neu entdeckt“ angezeigt. Wählen Sie das Gerät aus, auf dem Musik über die App wiedergegeben werden soll. Dieses Gerät wird dann den aktuellen Wiedergabetitel abspielen.

Hinweis

- Sobald eine Verbindung hergestellt wurde, ist der Spotify Account sowohl mit der App, als auch mit dem Gerät verknüpft. Dadurch wird ermöglicht, dass das Gerät sich, auch wenn es sich in einem anderen Netzwerk befindet, mit Spotify verbinden kann, vorausgesetzt dass sowohl die Spotify App als auch das Radio eine Internetverbindung haben.

Music-Player

- Wenn im Hauptmenü „Musik-Player“ ausgewählt, zeigt der Bildschirm die unten dargestellte Abbildung an. Drehen Sie am Navigationsknopf oder drücken Sie die Taste ▼ der Fernbedienung, um alle dargestellten Elemente durchzugehen.

 Music player	
Shared media	>
USB playback	
My playlist	>
Repeat play:Off	
Shuffle play:Off	

 Music player	
Shuffle play:Off	
Clear My playlist	
Prune servers	
System settings	>
Main menu	>

- Wenn „Freigegebene Medien“ ausgewählt werden, wird die folgende Seite angezeigt..

Shared media
Please wait Loading.../

Wenn „freigegebene Medien“ ausgewählt wird, ermöglicht dies dem Gerät, Medien aus einer freigegebenen Medienbibliothek wiederzugeben, indem es durch Menüs wie Künstler, Album oder Genre navigiert. Wenn ein passender Server, wie beispielsweise ein PC mit Windows Media Player 10 oder aktueller (WMP) im Netzwerk verfügbar ist und Sie über eine gut ausgestattete Medienbibliothek verfügen, ist es empfehlenswert, die Medien freizugeben. Nur der UPnP-Server muss eingerichtet werden. Der gebräuchlichste UPnP-Server ist der Windows Media Player (10 oder aktueller). Alternativ können auch andere UPnP-Plattformen und Server verwendet werden. Folgen Sie zur Medienfreigabe folgenden Schritten:

- Vergewissern Sie sich, dass Ihr PC mit dem Netzwerk verbunden ist.
- Vergewissern Sie sich, dass das Radio eingeschaltet und mit dem gleichen Netzwerk wie der PC verbunden ist.
- Fügen Sie die Audiodateien und Ordner, welche Sie freigeben möchten, zur Medienbibliothek hinzu.
- Wenn kein Server zur Medienfreigabe gefunden wird, erscheint die Anzeige „Kein UPnP-Medienserver gefunden“ auf dem Bildschirm.

Wenn „Serverauswahl einschränken“ ausgewählt wird, wird die folgende Seite angezeigt. Wählen Sie „Ja“ aus, wird der Bildschirm „Es werden nur im Netzwerk aktive Server angezeigt“ anzeigen.

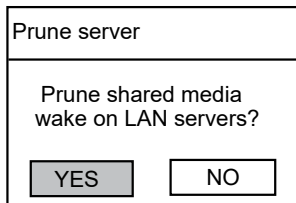

Wählen Sie „Ja“ aus, um nur die im Netzwerk aktiven Server anzuzeigen.

- Wenn USB-Wiedergabe ausgewählt wird, wird folgende Seite angezeigt.



Fügen Sie das USB-Gerät in den USB-Anschluss an der Vorderseite des Geräts ein. Folgende Seite wird auf dem Bildschirm angezeigt.

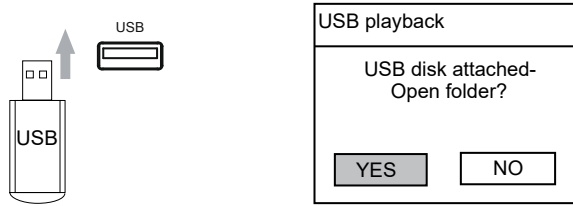

Wählen Sie zum Fortsetzen „Ja“ aus, kehren Sie zur Seite Musikwiedergabe zurück und gehen Sie erneut in das Menü USB-Wiedergabe. Drehen Sie am Navigationsknopf des Geräts oder drücken Sie die Navigationsstaste der Fernbedienung, um einen Ordner des USB-Geräts auszuwählen. Drücken Sie zum Bestätigen den Navigationsknopf oder Die Taste OK der Fernbedienung und wählen Sie anschließend die Audiodatei, die Sie abspielen möchten, aus.

Während der Wiedergabe

- Drücken Sie mehrfach die Taste INFO des Geräts, um die Informationen des Wiedergabetitels zu überprüfen.
- Drücken Sie die Taste ►||, um die Wiedergabe zu pausieren. Drücken Sie die Taste erneut, um die Wiedergabe fortzusetzen.
- Drücken Sie die Tasten ►► oder ◀◀, um den nächsten oder den vorherigen Titel zu überspringen.
- Drücken und halten Sie die Tasten ►► oder ◀◀, um schnell vor oder zurück zu spulen.
- Drücken Sie die BACK-Taste des Geräts, um zur aktuellen Wiedergabeliste zurück zu gelangen.
- Wenn „Meine Wiedergabeliste“ ausgewählt wird, wird der Bildschirm, falls kein Titel in der Wiedergabeliste vorhanden ist, „leer“ anzeigen.
- Wenn Sie Titel wiederholen möchten, wählen Sie im Menü bei Wiederholungsmodus „An“ aus.
- Wenn Sie die Zufallswiedergabe aktivieren möchten, wählen Sie im Menü bei Zufallswiedergabe „An“ aus.
- Wenn „Meine Wiedergabeliste löschen“ ausgewählt wird, wird der Bildschirm die Frage „Alle Titel von der Wiedergabeliste entfernen?“ anzeigen. Wählen Sie „Ja“ aus, wenn Sie möchten, dass die Wiedergabeliste gelöscht wird. Wählen Sie zum Abbrechen „Nein“ aus.

Hinweis

USB-Gerät wird erst dann ausgewählt, wenn es angeschlossen wurde.

DAB

Wenn im Hauptmenü „DAB“ ausgewählt wird, beginnt das Gerät einen automatischen Sendersuchlauf.

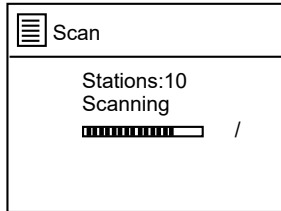

Drücken Sie die MENU-Taste des Geräts oder die Menütaste der Fernbedienung, um ins DAB-Menü zu gelangen.

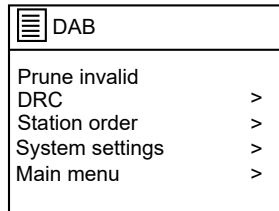
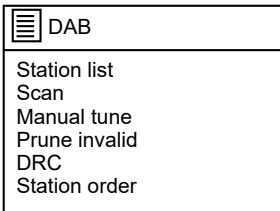

Wenn „Senderliste“ ausgewählt wird, werden 10 Sender automatisch gesucht und gespeichert. Wählen Sie den Namen des gewünschten Senders aus und starten Sie die Wiedergabe.

Während der Wiedergabe

- Drücken Sie mehrfach die Taste INFO des Geräts, um die Informationen des Senders zu überprüfen.
- Drücken Sie die Tasten ◀ und ▶ des Geräts, um den nächsten oder den vorherigen Sender zu überspringen.

Senderspeicherung oder -einstellung

Drücken und halten Sie, während ein Sender wiedergegeben wird, die MEMORY-Taste des Geräts oder die Speichertaste der Fernbedienung. Die folgende Seite wird angezeigt werden.

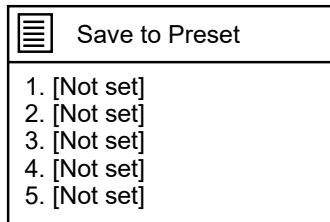

Drehen Sie den Navigationsknopf des Geräts oder drücken Sie die Tasten ▲ oder ▼ der Fernbedienung, um die Speicherposition festzulegen. Drücken Sie zum Bestätigen des Speicherplatzes den Navigationsknopf oder die Taste OK auf der Fernbedienung.

Sender abrufen

Drücken Sie, nachdem Sie die Senderspeicherung abgeschlossen haben, die MEMORY-Taste des Geräts oder die Speichertaste der Fernbedienung, um die gespeicherten Sender aufzurufen. Drücken Sie den Navigationsknopf oder die Taste OK, um den gewünschten Sender wiederzugeben.

- Wenn „Suche“ ausgewählt wird, wird das Gerät automatisch verfügbare Sender suchen und speichern.
- Wenn „Manuelle Suche“ ausgewählt wird, wird eine Liste bestimmter Frequenzen angezeigt. Wählen Sie daraus eine Frequenz aus und starten Sie die Wiedergabe.
- Wenn „ohne ungültiger Sender“ ausgewählt wird, wird eine Liste bestimmter Frequenzen angezeigt. Wählen Sie daraus eine Frequenz aus und starten Sie die Wiedergabe.

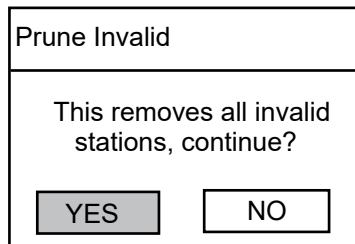

Wählen Sie, zum Entfernen aller ungültigen Sender „Ja“ aus. Wählen Sie zum Abbrechen „Nein“ aus.

- Wird DRC ausgewählt, gibt es drei verschiedene Kompressionsstufen.
 1. DRC aus: keine Kompression. Dies ist die Werkseinstellung.
 2. DRC niedrig: mittlere Kompression.
 DRC hoch: maximale Kompression.
- Wird „Senderfolge“ ausgewählt, können Sie zwischen alphanummerisch, Ensemble oder Valid auswählen.





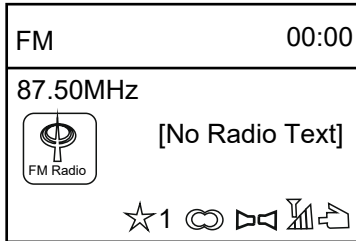

Hinweis

Bei schlechtem Empfang, wickeln Sie die Teleskopantenne entweder ab, fahren Sie aus oder stellen das Gerät an einen anderen Ort, um besseren Empfang zu bekommen.

UKW

Wenn Sie im Hauptmenü „FM“ auswählen, wird die folgende Seite auf dem Bildschirm angezeigt werden.



	Dieses Symbol bedeutet, dass ein Sender gespeichert wurde
	Dieses Symbol deutet das Logo an.
	Dieses Symbol deutet die Signalstärke an.
	Dieses Symbol bedeutet „Kabelverbindung“.
	Dieses Symbol bedeutet „Kabelverbindung“.
	Dieses Symbol bedeutet „drahtlose Verbindung“.

Automatische Suche

Methode 1: Drücken Sie den Navigationsknopf auf dem Gerät, um die automatische Suche zu starten.

Methode 2: Drücken Sie die Taste **OK** der Fernbedienung, um die automatische Suche zu starten.

Methode 3: Drücken und halten Sie die Tasten **◀** oder **▶** auf dem Gerät, um nach oben und unten zu suchen. Wenn ein Sender gefunden wurde unterbricht die Suche automatisch und die Wiedergabe des Senders beginnt.

Senderspeicherung oder -einstellung

Wenn ein Sender (z. B. 92,00 MHz) gefunden wurde, drücken Sie zum Speichern die MEMORY-Taste des Geräts oder drücken und halten Sie die Speichertaste der Fernbedienung. Folgende Seite wird angezeigt werden.

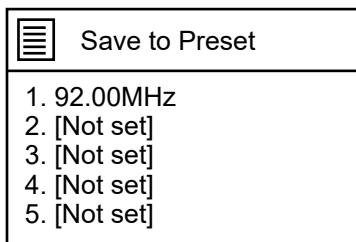

- Drehen Sie den Navigationsknopf des Geräts oder drücken Sie die Tasten ▲ oder ▼ der Fernbedienung, um die Speicherposition festzulegen. Drücken Sie zum Bestätigen des Speicherplatzes den **Navigationsknopf** oder die Taste **OK** auf der Fernbedienung.
- Wiederholen Sie die oben genannten Schritte, um bis zu 30 Sender zu speichern. Sie können diese unter der Liste „Meine Sender“ auswählen.

Sender abrufen

Drücken Sie, nachdem Sie die Senderspeicherung abgeschlossen haben, die MEMORY-Taste des Geräts oder die Speichertaste der Fernbedienung, um die gespeicherten Sender aufzurufen. Drücken Sie den Navigationsknopf oder die Taste OK, um den gewünschten Sender wiederzugeben.

Während der Wiedergabe

- Drücken Sie mehrfach die Taste INFO der Fernbedienung, um die verfügbaren Senderinformationen zu überprüfen.
- Drücken Sie zum Pausieren der Wiedergabe die Taste ►|| Drücken Sie die Taste erneut, um die Wiedergabe fortzusetzen.
- Drücken Sie die Taste MENU des Geräts oder die Menütaste der Fernbedienung, um zurück ins FM-Menü zu gelangen.

Sender abrufen

- Drücken Sie, nachdem Sie die Senderspeicherung abgeschlossen haben, die MEMORY-Taste des Geräts oder die Speichertaste der Fernbedienung, um die gespeicherten Sender aufzurufen. Drücken Sie den Navigationsknopf oder die Taste OK, um den gewünschten Sender wiederzugeben.

Während der Wiedergabe

- Drücken Sie mehrfach die Taste INFO der Fernbedienung, um die verfügbaren Senderinformationen zu überprüfen.
- Drücken Sie zum Pausieren der Wiedergabe die Taste. Drücken Sie die

Taste erneut, um die Wiedergabe fortzusetzen.

- Drücken Sie die Taste MENU des Geräts oder die Menütaste der Fernbedienung, um zurück ins FM-Menü zu gelangen.

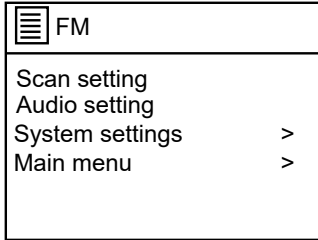

Wird „Sucheinstellungen“ ausgewählt, wird die unten abgebildete Seite auf dem Bildschirm angezeigt. Drehen Sie den Navigationsknopf des Geräts oder drücken Sie die Navigationstaste der Fernbedienung, um „Ja“ oder „Nein“ auszuwählen.

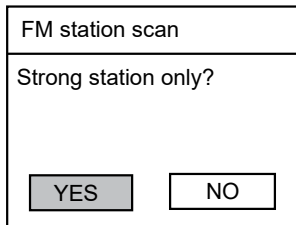

Wird „Audioeinstellungen“ ausgewählt, wird die unten abgebildete Seite auf dem Bildschirm angezeigt. . Drehen Sie den Navigationsknopf des Geräts oder drücken Sie die Navigationstaste der Fernbedienung, um „Ja“ oder „Nein“ auszuwählen.

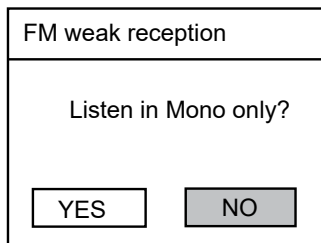

Hinweis: Bei schlechtem Empfang, wickeln Sie die Teleskopantenne entweder ab, fahren Sie aus oder stellen das Gerät an einen anderen Ort, um besseren Empfang zu bekommen.

AUX

Wird im Hauptmenü „AUX“ ausgewählt, wird die folgende Seite angezeigt werden.

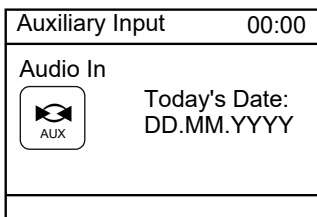

Wie unten dargestellt verbinden:

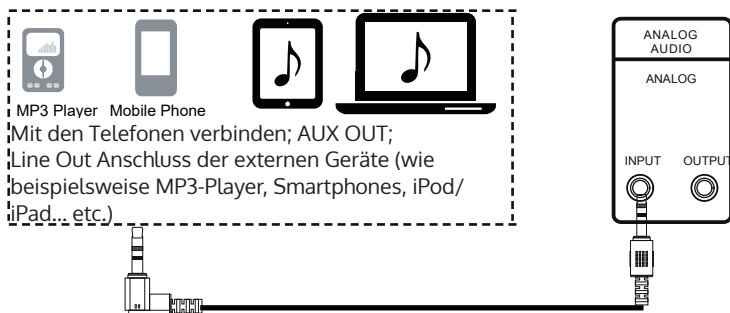

Verwenden Sie während der Wiedergabe das Bedienfeld Ihres externen Gerätes.

Einschlafautomatik

Wird im Hauptmenü „Einschlafautomatik“ ausgewählt, wird die folgende Seite angezeigt werden.

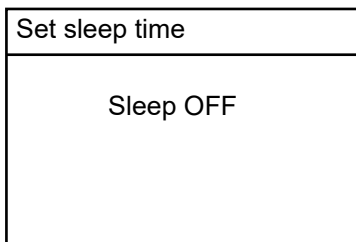

Drehen Sie am Navigationsknopf Ihres Geräts oder drücken Sie die Tasten ▲ oder ▼ der Fernbedienung, um 15, 30, 45, 60, 90 oder 120 Minuten einzustellen. Wenn Sie die Einstellung beendet haben, wird die noch verbleibende Zeit angezeigt. Am unteren Ende des Bildschirms erscheint ein Symbol, das die noch verbleibende Zeit bis zum automatischen Wechsel in den Standby-Modus, wie unten dargestellt, anzeigt.

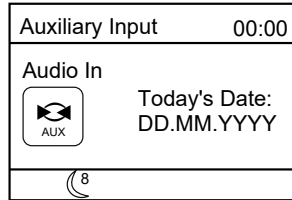
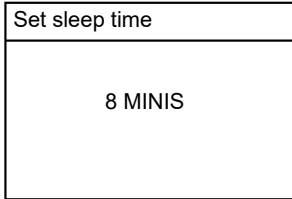

Alarmeinrichtung

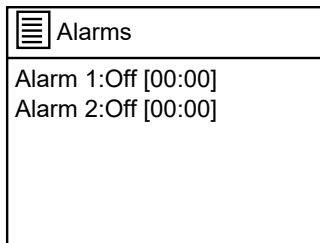

Wird „Alarm 1“ ausgewählt, erscheint folgende Seite.

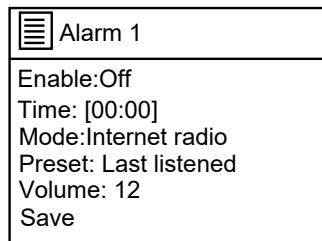

- Wählen Sie „Aktivieren“ um den Alarm auszuschalten oder ihn auf täglich, einmalig, Wochenende oder Wochentage einzustellen.
- Wählen Sie „Uhrzeit“ aus. Die Stundenanzeige wird blinken. Drehen Sie am Navigationsknopf des Geräts oder drücken Sie die Tasten ▲ oder ▼ der Fernbedienung, um die gewünschte Stunde einzustellen. Drücken Sie zum Bestätigen den Navigationsknopf oder die Taste OK der Fernbedienung. Die Minutenanzeige wird zu blinken beginnen. Stellen Sie die Minuten auf die gleiche Art und Weise ein.
- Wählen Sie „Modus“ aus, um den Alarmmodus zu Vibration, Internetradio, DAB oder FM zu ändern.
- Wählen Sie „Lautstärke“ aus und drehen Sie am Navigationsknopf des Geräts oder drücken Sie die Tasten ▲ oder ▼ der Fernbedienung, um die gewünschte Lautstärke einzustellen.
- Wählen Sie, nachdem Sie alles eingestellt haben, „Speicher“ aus. Das Alarmsymbol wird am unteren Ende des Bildschirms angezeigt. Verwenden Sie die gleiche Vorgehensweise zum Einstellen von Alarm 2.
- Wenn der Alarm klingelt, können Sie zum Ausschalten die Taste MODE des Geräts oder die Mode-Taste der Fernbedienung drücken.
- Drücken Sie die Taste  auf dem Gerät oder der Fernbedienung, um den Alarm komplett auszuschalten. Der Bildschirm wird dann folgendes anzeigen.

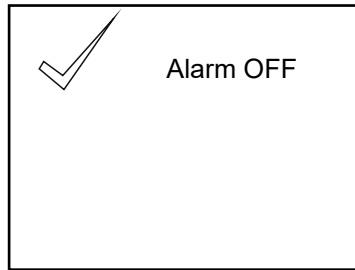

Zum vollständigen löschen des Alarms, gehen Sie in die Alarmeinstellungen und schalten Sie den Alarm auf „Aus“. Das Alarmsymbol auf dem Bildschirm verschwindet

SYSTEMEINSTELLUNGEN

Nachdem die Einstellungen des Hauptmenüs vollständig vorgenommen wurden, wählen Sie Systemeinstellungen aus. Die folgende Seite wird angezeigt werden

System settings	
Network	>
Time/Date	>
Language	>
Factory Reset	>
Software update	

System settings	
Software Upgrade	
Setup wizard	
Info	
Backlight	>
Multi-room	>

Netzwerkeinstellungen

Wird im Systemeinstellungsmenü „Netzwerk“ ausgewählt, wird der Bildschirm folgende Seiten anzeigen.

Network settings	
Network wizard	
PBC Wlan setup	
View settings	>
Wlan region	
Manual settings	

Network settings	
Wlan region	>
Manual settings	
NetRemote PIN Setup	
Network profile	>
Keep network connected	

Wird der Netzwerkassistent ausgewählt, wird das Gerät nach verfügbaren drahtlosen Netzwerken suchen. Nach der Suche, wird eine Liste mit allen verfügbaren Netzwerken angezeigt werden. Wählen Sie das gewünschte Netzwerk aus und versuchen Sie, sich damit zu verbinden.

Network settings	
Network wizard	
Scanning /	

- Wird „PBC W-LAN Einstellung“ ausgewählt, wird das Gerät nach einem verfügbaren drahtlosen Netzwerk suchen.
- Wird „Anzeigeeinstellungen“ ausgewählt, können Sie die „aktive Verbindung“, „MAC Adresse“, „W-LAN Region“, „DHCP“, „SSID“, „IP-Adresse“, „Subnetzmaske“, „Gateway Adresse“, „Primäre DNS“ und „Sekundäre DNS“ überprüfen.
- Wird „W-LAN Region“ ausgewählt, gehen Sie nach Punkt 6 auf Seite 15 vor.
- Wird „Manuelle Einstellungen“ ausgewählt, wird folgendes auf dem Bildschirm angezeigt.

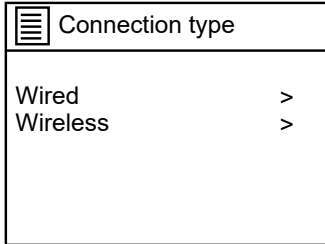

- Wird „Kabelverbindung“ ausgewählt, wird der Bildschirm wie unten dargestellt angezeigt.
- Wählen Sie „DHCP aktivieren“ aus und fügen Sie den Kopf des Netzkabels in den LAN-Eingang auf der Rückseite des Geräts ein, sobald der Bildschirm „Warten auf Ethernet“ anzeigt und warten Sie darauf, dass die Verbindung erfolgreich hergestellt wird.
- Wählen Sie „DHCP deaktivieren“, um in die IP-Einstellungen zu gelangen, um die IP-Adresse und die Subnetzmaske einzustellen.

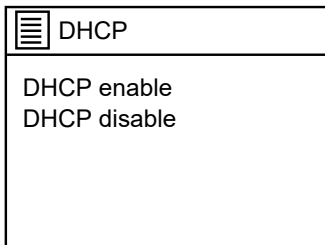

- Wird „NetRemote Pin einrichten“ ausgewählt, müssen Sie einen 8-stelligen Digitalcode eingeben. Das Gerät generiert einen 8-stelligen Digitalcode, denn Sie am drahtlosen Router oder Zugangspunkt eingeben.

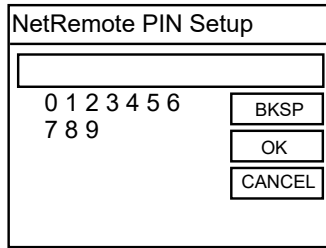

- Wird „Netzwerkprofile“ ausgewählt, können Sie den Namen des verbundenen Wi-Fi-Netzwerks überprüfen.
- Wird „mit Netzwerk verbunden bleiben“ ausgewählt, stellen Sie „Ja“ ein, damit die Verbindung aufrechterhalten wird.

Uhrzeit und Datum

Wird im System Einstellungsmenü „Uhrzeit/Datum“ ausgewählt, wird der Bildschirm folgendes anzeigen.

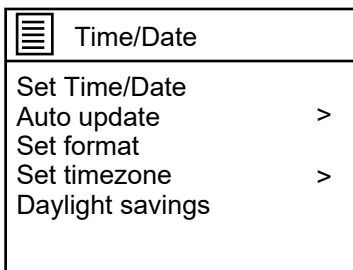

Sprache

Wird im System Einstellungsmenü „Sprache“ ausgewählt, wählen Sie eine der dort angezeigten Sprachen aus.

Zurücksetzen auf Werkseinstellung

Wird im System Einstellungsmenü „Zurücksetzen auf Werkseinstellung“ ausgewählt, wählen Sie „Ja“ zum Zurücksetzen und „Nein“ zum Abbrechen aus.

Installationsassistent

Wird im System Einstellungsmenü „Installationsassistent“ ausgewählt, lesen Sie sich bitte die genaue Anwendung auf den Seiten 13-20 dieser Bedienungsanleitung durch.

Info

Wird im System Einstellungsmenü „Info“ ausgewählt, können „SW-Version“,

„Spotify Version“, „Radiokennung“ und „Anzeigename“ eingesehen werden.

Hintergrundbeleuchtung

Wird im Systemeinstellungsmenü „Hintergrundbeleuchtung“ ausgewählt, wird folgendes auf dem Bildschirm angezeigt.

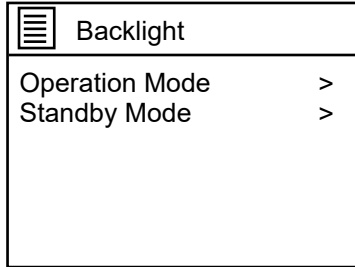

- Wird „Betriebsmodus“ ausgewählt, können Sie die Hintergrundbeleuchtung des Bildschirms auf hoch, mittel oder niedrig einstellen.
- Wird der „Stand-by-Modus“ ausgewählt, können Sie einstellen, dass das Hintergrundlicht an bleibt oder nach 10, 30 oder 60 Sekunden abgedunkelt wird.
- Wird der „Stand-by-Modus“ ausgewählt, können Sie ebenfalls die Hintergrundbeleuchtung des Bildschirms auf hoch, mittel oder niedrig einstellen.

Multi-Room

Wird im Systemeinstellungsmenü „Multi-Room“ ausgewählt, wird folgendes auf dem Bildschirm angezeigt.

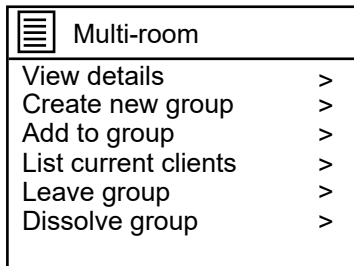

- Wird „Details anzeigen“ ausgewählt, werden alle Multi-Room-Details, inklusive des Gruppennamens sowie, ob es sich innerhalb der Gruppe um einen Teilnehmer oder einen Server handelt, angezeigt.
- Wird „Neue Gruppe erstellen“ ausgewählt, können Sie eine neue Lautsprechergruppe erstellen und benennen.
- Wird „Zu Gruppe hinzufügen“ ausgewählt, können Sie verfügbare Lautsprechereinheiten, zu der Gruppe, zu welcher das Radio gehört, hinzufügen.
- Wird „Aktuelle Teilnehmer listen“ ausgewählt, wird diese Option, falls das Gerät als Server für eine Gruppe fungiert, alle Teilnehmer der Gruppe auflisten.
- Wird „Gruppe verlassen“ ausgewählt, können Sie das Gerät aus seiner aktuellen Gruppe entfernen.
- Wird „Gruppe auflösen“ ausgewählt, können Sie die Gruppe, zu welcher das Gerät gehört, auflösen. Alle Einheiten der Gruppe fungieren dann wieder als individuelle Lautsprecher, die zu anderen Gruppen hinzugefügt werden können.

AUDIOAUSGÄNGE

Analoger Anschluss

Verbinden Sie das RCA-Kabel, wie unten dargestellt (das RCA-Kabel ist NICHT im Lieferumfang enthalten).

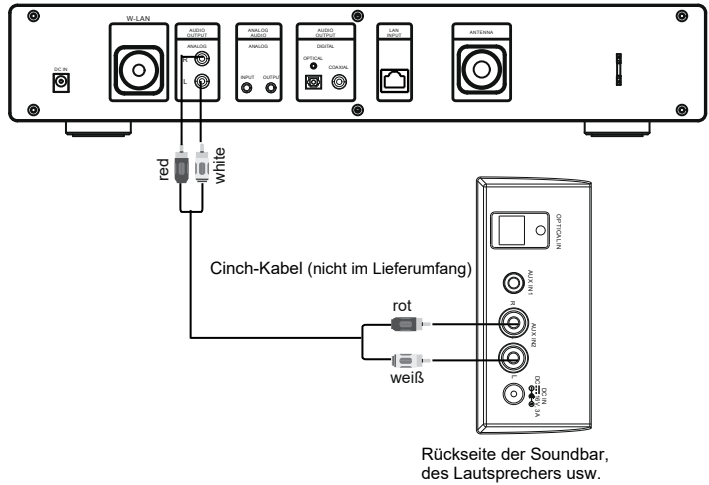

An 3,5-mm-AUX-OUT-Kabel anschließen wie im Bild unten.

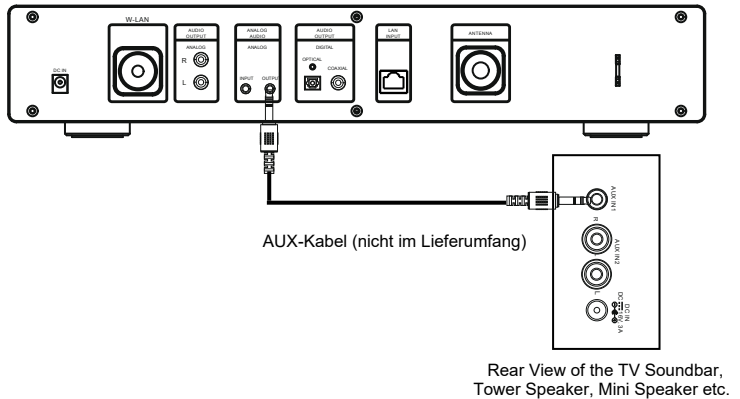

Digitalanschluss

Das optische Kabel folgendermaßen anschließen:

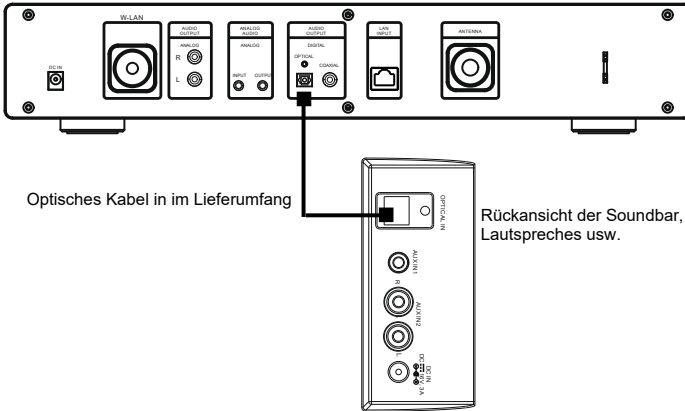

Das Koaxialkabel folgendermaßen anschließen:

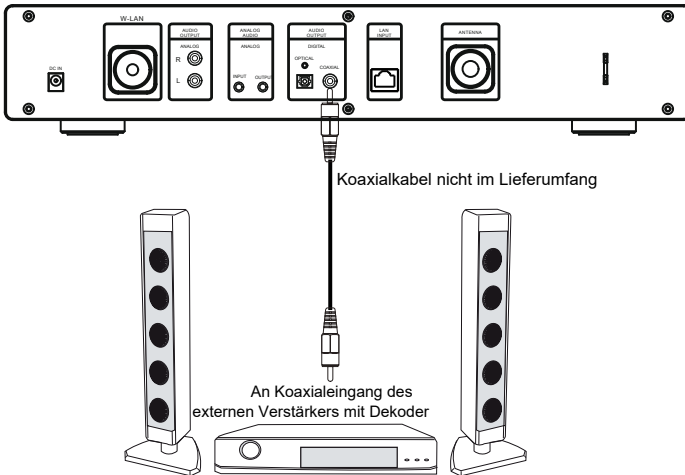

FEHLERBEHEBUNG

Fehler	Mögliche Ursache	Mögliche Lösung
Gerät lässt sich nicht einschalten.	Der Netzstecker steckt nicht richtig in der Steckdose.	Stecken Sie den Netzstecker richtig ein.
Kein Ton oder leiser Ton.	Die Lautstärke ist zu niedrig eingestellt	Erhöhen Sie die Lautstärke, indem Sie den Lautstärkeregler im Uhrzeigersinn drehen oder drücken Sie das Lautsprechersymbol der Fernbedienung
	Die Lautstärke des verbundenen Geräts ist zu niedrig eingestellt.	Erhöhen Sie die Lautstärke des verbundenen Geräts
Klangverzerrung	Lautstärke ist zu hoch eingestellt.	Senken Sie die Lautstärke, indem Sie den Lautstärkeregler gegen den Uhrzeigersinn drehen oder drücken Sie das Lautsprechersymbol der Fernbedienung
	Die Lautstärke des verbundenen Geräts ist zu hoch eingestellt	Senken Sie die Lautstärke des verbundenen Geräts
Schlechter Radioempfang		Fahren Sie die Teleskopantenne aus oder stellen Sie das Gerät an einen anderen Platz, um besseren Empfang zu bekommen

Fehler	Mögliche Ursache	Mögliche Lösung
Wi-Fi funktioniert nicht	Das Gerät hat das Wi-Fi Netzwerk nicht hinzugefügt	Fügen Sie das Netzwerk hinzu und verbinden Sie das Gerät.
	Der Router war abgeschaltet	Schalten Sie den Wi-Fi-Router ein.
	Die W-LAN-Antenne wurde nicht installiert	Installieren Sie die W-LAN-Antenne fachgerecht
Kein Netzwerk	Die LAN-Verbindung wurde nicht hergestellt	Verbinden Sie den LAN-Anschluss mit dem Netzwerk
Fernbedienung funktioniert nicht.	Außerhalb der Reichweite.	Richten Sie die Fernbedienung in einem Radius von ca. 5 Metern (15 Fuß) in einem +/- 30-Grad-Winkel auf den Fernbedienungssensor.
	Die Batterien sind leer.	Durch neue Batterien ersetzen.

HINWEISE ZUR ENTSORGUNG



Befindet sich die linke Abbildung (durchgestrichene Mülltonne auf Rädern) auf dem Produkt, gilt die Europäische Richtlinie 2012/19/EU. Diese Produkte dürfen nicht mit dem normalen Hausmüll entsorgt werden. Informieren Sie sich über die örtlichen Regelungen zur getrennten Sammlung elektrischer und elektronischer Gerätschaften. Richten Sie sich nach den örtlichen Regelungen und entsorgen Sie Altgeräte nicht über den Hausmüll. Durch die regelkonforme Entsorgung der Altgeräte werden Umwelt und die Gesundheit Ihrer Mitmenschen vor möglichen negativen Konsequenzen geschützt. Materialrecycling hilft, den Verbrauch von Rohstoffen zu verringern.

Das Produkt enthält Batterien, die der Europäischen Richtlinie 2006/66/EG unterliegen und nicht mit dem normalen Hausmüll entsorgt werden dürfen. Bitte informieren Sie sich über die örtlichen Bestimmungen zur gesonderten Entsorgung von Batterien. Durch regelkonforme Entsorgung schützen Sie die Umwelt und die Gesundheit Ihrer Mitmenschen vor negativen Konsequenzen..

Konformitätserklärung



Hersteller: Chal-Tec GmbH, Wallstraße 16, 10179 Berlin.
Dieses Produkt entspricht den folgenden Europäischen Richtlinien

2011/65/EU (RoHS)
2014/35/EU LVD
2014/53/EU (RED)

Dear Customer,

Congratulations on purchasing this equipment. Please read this manual carefully and take care of the following hints on installation and use to avoid technical damages. Any failure caused by ignoring the items and cautions mentioned in the operation and installation instructions are not covered by our warranty and any liability.

CONTENTS

Technical Data	46
Safety Instructions	47
Package Contents	50
Antenna Installation	51
Antenna Installation	52
Remote Control	53
General Operation	54
Setup	55
Main Menu	63
System Settings	77
Audio Outputs	82
Troubleshooting	84
Disposal Considerations	86

TECHNICAL DATA

Item number 10032164

Power supply

Power adaptor Input: 100-240 V~ 50/60 Hz
Output: 6 V  ; 1000 mA

W-Lan

Working range ca. 30 m

DAB radio frequency 174-240 MHz

UKW radio frequency 87.5 - 108 MHz

SAFETY INSTRUCTIONS

Before using the unit, be sure to read all operating instruction carefully, please note that these are general precautions and may not pertain to your unit. For example, this unit may not have the capability to be connected to an outdoor antenna.

- Read these instructions
All the safety and operating instructions should be read before the appliance is operated.
- Keep these instructions
The safety and operating instructions should be kept for future reference.
- Heed all warnings
All warnings on the appliance and in the operating instructions should be adhered to.
- Follow all instructions
All operation and use instructions should be followed.
- Do not use this apparatus near water
The appliance should not be used near water; for example, near a bath tub, washbowl, kitchen sink, laundry tub, in a wet basement, or near a swimming pool.
- Clean only with dry cloth
The appliance should be cleaned only as recommended by the manufacturer.
- Do not block any ventilation openings. Install in accordance with the manufacturer's instructions. Slots and openings in the cabinet and in the back or bottom are provided for ventilation, to ensure reliable operation of the product and to protect it from overheating. These openings must not be blocked or covered. The openings should never be blocked by placing the product on a bed, sofa, rug, or similar surface. This product should never be placed near or over a radiator or heat source.
- This product should not be placed in a built-in installation, such as a bookcase or rack unless proper ventilation is provided or the manufacturer's instructions have been adhered to.
- Do not install near any heat sources such as radiators, heat registers, stoves, or other apparatus (including amplifiers) that produce heat.
- Do not install near any heat sources such as radiators, heat registers, stoves, or other apparatus (including amplifiers) that produce heat
- Protect the power cord from being walked on or pinched particularly at plugs, convenience receptacles, and the point where they exit from the apparatus.
- Only use attachments / accessories specified by the manufacturer.
- Use only with a cart, stand, tripod, bracket, or table specified by the manufacturer, or sold with the apparatus.
- When a cart is used, use caution when moving the cart/apparatus combination to avoid injury from tip-over.

- An appliance and cart combination should be moved with care. Quick stop, excessive force and uneven surfaces may cause the appliance and cart combination to overturn.
- Unplug this apparatus during lightning storms or when unused for long periods of time.
- To protect your product from a lightning storm, or when it is left unattended and unused for long periods of time, unplug it from the wall outlet and disconnect the antenna or cable system. This will prevent damage to the product due to lightning and power-line surges.
- Refer all servicing to qualified service personnel. Servicing is required when the apparatus has been damaged in any way, such as power-supply cord or plug is damaged, liquid has been spilled or objects have fallen into the apparatus, the apparatus has been exposed to rain or moisture, does not operate normally, or has been dropped.
- Power source
This product should be operated only from the type of power source indicated
- on the marking label. If you are not sure of the type of power supply to your home, consult your appliance dealer or local power company. For products intended to operate from battery power, or other source, refer to the operation instructions.
- Power lines
An outside antenna system should not be located in the vicinity of overhead power lines or other electric light or power circuits, or where it can fall into such power lines or circuits. When installing an outside antenna system, extreme care should be taken to keep from touching such power lines or circuits as contact with them might be fatal.
- Overloading
Do not overload wall outlets and extension cords as this can result in a risk of fire or electric shock.
- Object and liquid entry
Never push objects of any kind into the product through openings as they may touch dangerous voltage points or short out parts that could result in fire or electric shock. Never spill or spray any type of liquid on the product.

Damage requiring service

- Unplug this product from the wall outlet and refer service to qualified service personnel under the following conditions.
- When the power- supply cord or plug is damaged
 - a)When the power- supply cord or plug is damaged.
 - b)If liquid has been spilled or objects have fallen into the product.
 - c)If the product has been exposed to rain or water.
 - d)If the product does not operate normally by following the operating instructions. Adjust only those controls that are covered by the operating instructions, as an adjustment of other controls may result in damage and will require extensive work by a qualified technician to

restore the product to its normal operation.

e)If the product has been dropped or the cabinet has been damaged.

f)When the product exhibits a distinct change in performance- this indicates a need for service.

PACKAGE CONTENTS

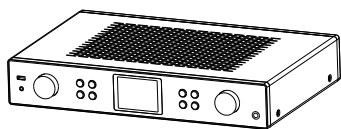

RFA016



Adapter



Remote Control

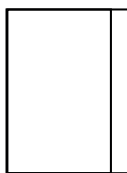

User Manual



W-LAN Antenna



DAB/FM Antenna

ANTENNA INSTALLATION

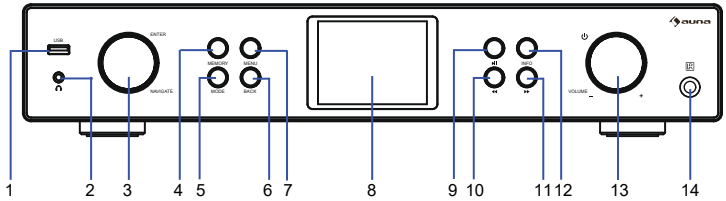

- | | |
|------------------------------|--------------------------|
| 1 USB Port | 8 Display |
| 2 Earphone Jack | 9 Play/Pause Button |
| 3 ENTER/NAVIGATE Swivel Knob | 10 Fast Backward Button |
| 4 MEMORY Button | 11 Fast Forward Button |
| 5 MODE Button | 12 INFO Button |
| 6 BACK Button | 13 Standby/VOLUME Button |
| 7 MENU Button | 14 Remote Control Sensor |

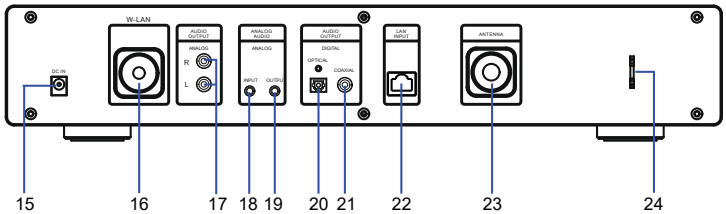

- | |
|--------------------------------------|
| 15 DC IN Jack |
| 16 W-LAN Antenna Installation Hole |
| 17 AUDIO OUTPUT ANALOG R/L Jack |
| 18 ANALOG AUDIO INPUT Jack |
| 19 ANALOG AUDIO OUTPUT Jack |
| 20 AUDIO OUTPUT DIGITAL OPTICAL Jack |
| 21 AUDIO OUTPUT DIGITAL COAXIAL Jack |
| 22 LAN INPUT Jack |
| 23 Antenna Installation Hole |
| 24 Antenna Holder |

ANTENNA INSTALLATION

Tighten the antenna clockwise by using the proper tool as illustrated.

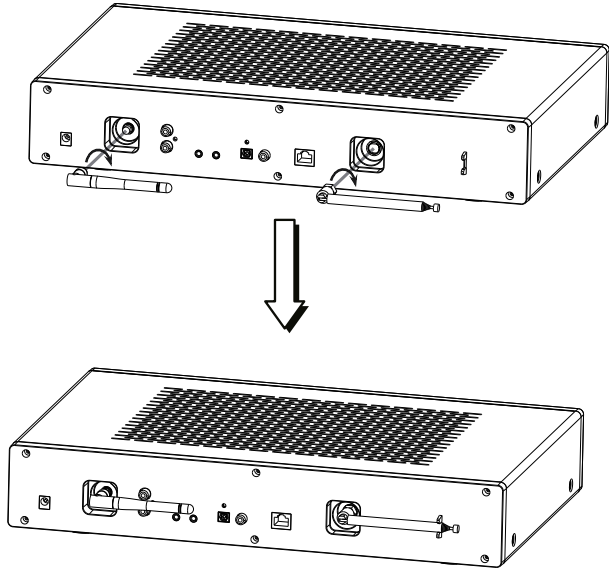

REMOTE CONTROL

- 1 Indicator
- 2 Standby Button
- 3 Navigation Button and OK Button
- 4 Menu Button
- 5 Volume Down Button
- 6 Preset Button
- 7 Mode Button
- 8 Volume Up Button.

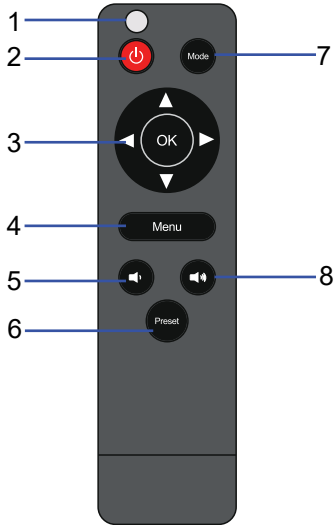

Battery installation

1. Press the tabs on the battery door and lift it off.
2. Install two (2) x AAA size batteries into the battery
3. Replace the battery door.

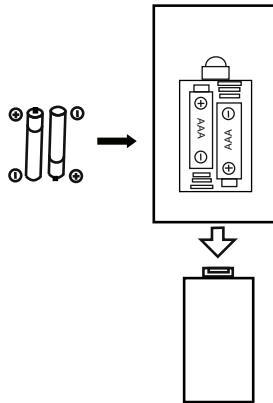

GENERAL OPERATION

1. Plug the Adapter into the wall outlet, the display will light up.
2. During playing:
 - Press the **▶||**, button on the unit to pause, press it again to resume normal playing.
 - Press the MODE button on the unit or the Mode button on the remote control to switch to the desired mode.
 - Turn the volume knob on the unit clockwise to increase volume, turn the volume knob counterclockwise to decrease the volume until the sound is muted.
 - Press the **◀** or **▶** button on the remote control to adjust volume.
 - Press the **▶▶** or **◀◀** button on the unit to fast forward or fast backward.
 - Press the OK button on the remote control or press the ENTER Knob on the unit to confirm the operation.
 - Press the Navigation button on the remote control or turn the NAVIGATION Knob to navigate.
 - Press the Menu button on the remote control or the MENU button on the unit to enter menu.
 - Press the **◀** button on the remote control or the BACK button on unit to return to upper page.
3. Plug the earphone or headphone into the earphone jack on the unit to listen privately.
4. When listening completed, press the **⏻** knob on unit or the button on remote control to enter standby mode, or unplug the adapter from wall outlet.

SETUP

1. Plug the Adapter into the wall outlet, the display will appear as below:



2. Wait for about 20 seconds, the display will appear as below. Turn the NAVIGATE knob on the unit counterclockwise or press the navigate button on remote control to highlight "YES", and press the ENTER knob on the unit or press the OK button on remote control to continue.



3. The display will appear as below. Turn the NAVIGATE knob on the unit or press the navigate button on remote control to highlight the desired hour format, then press the ENTER knob on the unit or press the OK button on remote control to continue.

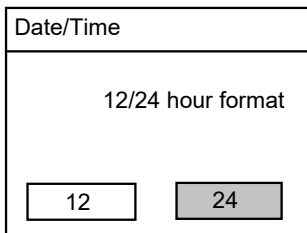

- 4. The date and time update page will appear as below. Turn the NAVIGATE knob on the unit or using the navigate button on the remote control to highlight to select.

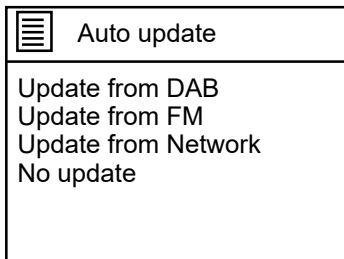

- If Update from DAB is selected, the time and date will synchronize with the DAB time and date and the screen will go to next setup page.
- If Update from FM is selected, the time and date will synchronize with the FM time and date and the screen will go to next setup page.
- If Update from Network is selected, the next setup page will be "Set timezone". Turn the NAVIGATE knob on the unit or using the navigate button on the remote control to select a proper timezone and set the Daylight savings to ON or OFF.

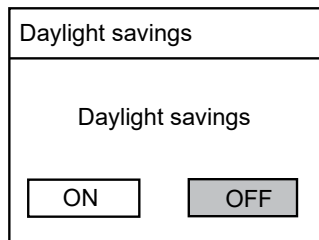

- If No update is selected, you should set the date and time manually.

Set Time/Date
0 1 -0 1 - 2 0 1 7
0 0:0 0

The day number will flash, turn the NAVIGATE knob or using the navigate button on remote control to set the desired day, then press the NAVIGATE knob or press the OK button to confirm. The month number will flash, set it in the same way, then set the year number and the time, go ahead to next setup page

- The Network settings page will appear as below. Turn the NAVIGATE knob on the unit or using the navigate button on the remote control to select. press the ENTER knob on the unit or press the OK button on remote control to continue.

Network settings
Keep network connected?
<input type="button" value="YES"/> <input type="button" value="NO"/>

- The screen will be as below. Select one of the Wlan region then continue.

?	Please select Wlan region
---	------------------------------

 Wlan region
Most of Europe Australia

- 7. The screen will be as below. In SSID page, choose one of the scanned wireless network (eg. ABC123) from the list, or choose one of the network with prefix [WPS]...

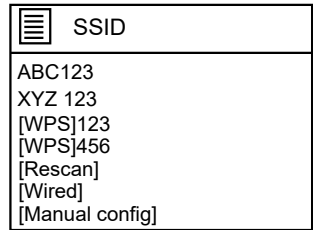
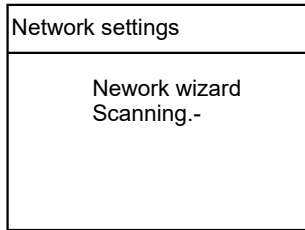

In SSID page, If the wireless nework ABC123 is selected, the Key page will pop up.
Turn the NAVIGATE knob on the unit or using the navigate button on remote control to highlight the word needed to enter, press the NAVIGATE knob or the OK button to input the password. Then turn the NAVIGATE knob counterclockwise or using the navigate button on remote control to BKSP (clear the wrong input), OK (confirm) or CANCEL (cancel), then press the NAVIGATE knob on the unit or the OK button on remote control to confirm.

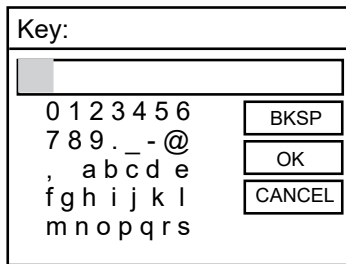

After inputing the correct password, select the OK on display and press the NAVIGATE knob on the unit or press the OK button on remote control to continue. The next pages will appear as below.

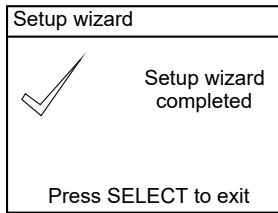
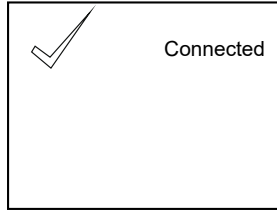
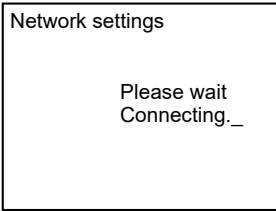

When setup wizard completed, press the NAVIGATE knob or press the OK button on remote control to exit.

In SSID page, If the network [WPS]123 is selected, the WPS Menu page will appear

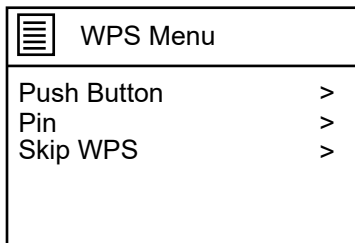

When "Push Button" is selected, the below page will appear, then press the connect button on the router, then press the ENTER knob on the unit or the OK button on remote control.

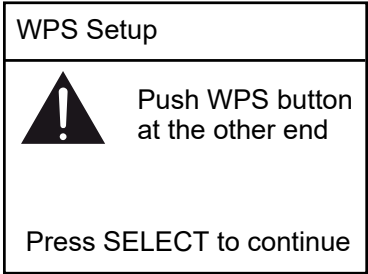

The unit generates an 8-digit code number which you enter the wireless router, access point.

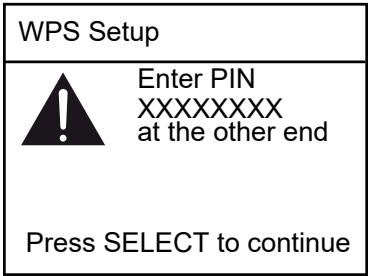

When "Skip WPS" is selected, the below page will appear, enter key as for as standard encrypted network, see your WPS router's instructions.

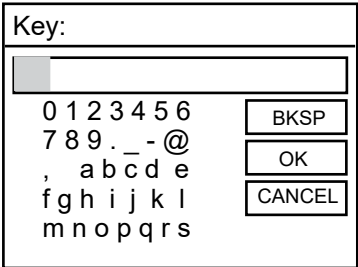

In SSID page, If the "Rescan" is selected, the unit will rescan the available network.

In SSID page, If the "Wired" is selected, the following page will appear.

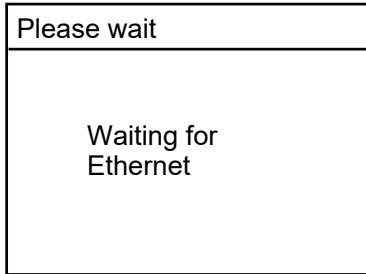

Insert the network cable head into the LAN INPUTport on the rear of the unit.

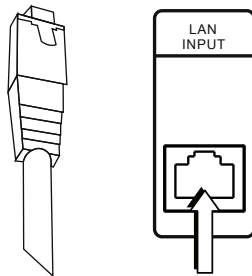

If connection is successful, the following page will appear.

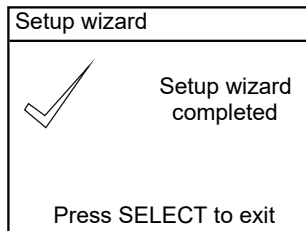
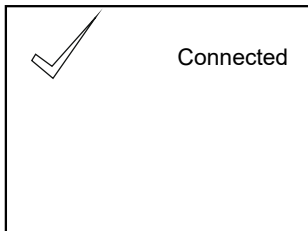

When setup wizard completed, press the NAVIGATE knob or press the OK button on remote control to exit.

In SSID page, If the [Manual config] is selected, the following page will appear.

☰ Connection type	
Wired	>
Wireless	>

If Wired is selected, the screen will appear as below. Select "DHCP enable", when "Waiting for Ethernet" appear on screen, please insert the wire cable head into the LAN port until the connection is successful.

Select "DHCP disable" to enter IP settings to set the IP address and Subnet mask.

☰ DHCP
DHCP enable
DHCP disable

MAIN MENU

After setup is completed, the unit will enter the main menu. The following page will appear.

Turn the NAVIGATE knob on the unit or press the ▼ button on remote control to check all items in main menu list.

 Main menu
Internet radio Spotify Music player DAB FM

 Main menu
FM AUX in Sleep Alarms System settings >

Internet radio

In Main menu, if Internet radio is selected, the Internet radio menu page will appear

 Internet radio
Last listened Station list System settings > Main menu >

- When Last listened is selected, if there is no last listened station, the screen will indicate no last listened station. If there is last listened station, the last station name will be in last listened list, select it and listen.
- When Station list is selected, the following page will appear Turn the NAVIGATE knob on the unit or press the ▼ button on remote control to check all items.

 Internet radio
My favorites >
Local Stations >
HDi >
Stations >
Podcasts >

 Internet radio
My Added Stations >
Help >

Enter the Local Stations, HDi, stations and Podcast to select the desired program to listen.

During playing, press and hold the NAVIGATE knob on the unit or press and hold the OK button on remote control to add the program into the Podcast and Stations folder of My favorites list.

Internet Radio Station storing or preset

Preset button on the remote control, the following page will appear. When a station playing, press and hold the MEMORY button on the unit or press and hold the Preset button on the remote control, the following page will appear.

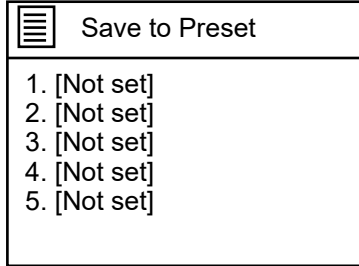

- Turn the NAVIGATE knob on the unit or press the ▲ or ▼ button on the remote control to select the preset/storing position, press the NAVIGATE knob or press the OK button to confirm storing/preset.
- Repeat the above steps to store/preset up to 30 stations. You will find them in My Added Stations list..



Station recall

- After preset completed, press the MEMORY button or the Preset button to recall the stored station, press the NAVIGATE knob or the OK button to listen to the selected station.

During playing

- Press the INFO button on the unit repeatedly to check the available station information. Press the ►|| button to stop, press it again to resume normal playing.
Press the MENU button on the unit or press the Menu button on remote control to return back to Internet radio menu..

Explanation of symbol on playing page

 ☆ 1	This symbol indicates one station stored.
	This symbol indicates wired connection.
	This symbol indicates wireless connection.

Spotify

In Main menu, if Spotify is selected, the screen will appear as below. The unit is compatible with Spotify, allowing the unit to act as wireless speakers controlled by the Spotify App available for iOS, Android smart devices.

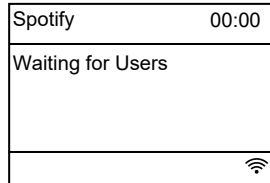

Important Notes

- A Spotify Premium account is required to use Spotify.
- Ensure the unit keep network conneted, this will enable Spotify streaming to the unit. when in sleep or non-network mode(DAB/FM/AUX IN).
- When Spotify mode is selected, before connection with Spotify App is established, the message "Waiting for Users" is displayed.

Establish the connection with Spotify App

- The unit and the Spotify App must be in the same network.
- In your Spotify App, choose a track or play list, then select play, tap the Connect Icon.



Notes

- The Connect Icon is highlighted in Green when alternative network audio devices are available.
- A list of available Spotify compatible devices either on your network or previously been connected with "Newly discovered". Select the unit track playing. Devices that have not previously been connected with are indicated as.



- Once a connection has been established, the Spotify account is linked to both the App and the unit, allowing the unit to be connected with, even when on a different network, provided both the Spotify App device and the unit have internet connection.

Music Player

- Turn the NAVIGATE knob on the unit or press the ▼ dbutton on remote control to check all items in the list.

 Music player	
Shared media	>
USB playback	
My playlist	>
Repeat play:Off	
Shuffle play:Off	

 Music player	
Shuffle play:Off	
Clear My playlist	
Prune servers	
System settings	>
Main menu	>

- When Shared media is selected, the following page will appear.

Shared media
Please wait Loading.../

When Shared media is selected, it allows the unit to play music from a shared media library, navigating through tag menus such as Artist, Album or Genre. If a suitable server such as a PC with Windows Media Player 10 or later(WMP), and your music library is well-tagged, then it is recommended to use Shared media. Only UPnP server needs to be set up. The most common UPnP server is Windows Media Player(10 or later). Alternatively, other UPnP platforms and servers may be used. To set up media sharing by following steps:

- Ensure the PC is connected to the network.
- Ensure the radio is powered on and connected to the same network.
- In WMP, add to the media library the audio files and folders you want to share with.

If there is no Shared media server found, it will give indication "No UPnP Media server found".

When Prune servers is selected, the following page will appear Select "YES" and it will indicate "Wake on LAN server are pruned."

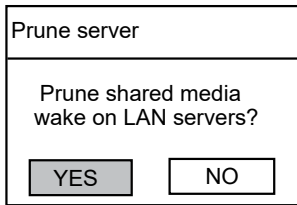

Select "YES" to prune the server Wake on LAN.

- When USB playback is selected, the following page will appear.

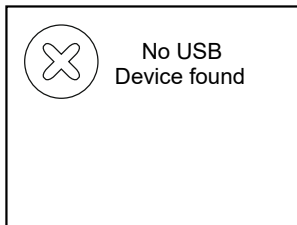

Insert the USB Device into the USB port on front of the unit, the page below will appear.

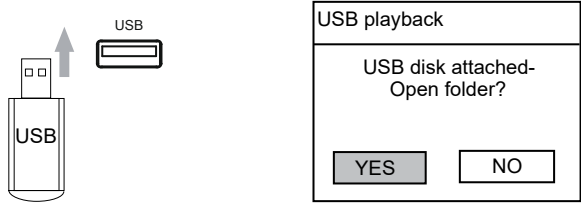

Select "YES" to continue, return to Music play page and enter the USB playback again, Turn the NAVIGATE knob on the unit or press the navigate button on remote control to select the folder in USB device, press the NAVIGATE knob or press the OK button to enter, then select desired file to play.

During playing:

- Press the INFO button on the unit repeatedly to check the track information..
- Press the ►|| button to pause, press it again to resume normal playing.
- Press the ◀◀ or ▶▶, button on the unit to skip track back and forth.
- Press and hold the ◀◀ or ▶▶, button on the unit to fast forward or fast backward.
- Press the BACK button on the unit to return back to current playing file list.

- When My playlist is selected, if there is no track in list, the screen will indicate "empty". During playing, press and hold the NAVIGATE knob on the unit or press and hold the OK button on remote control to add the track into My playlist.
- When Repeat play is selected, set it to ON to play repeatedly.
- When Shuffle play is selected, set it to ON to play randomly.
- When Clear My playlist is selected, the screen will indicate "Remove all from My playlist?", Select "YES" to confirm all tracks, select "NO" to cancel.

Note

USB device is selected when inserted.

DAB

In Main menu, if DAB is selected, the unit will scan all the available stations automatically.

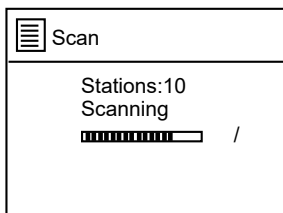

Press the MENU button on the unit or the Menu button on remote control to enter DAB menu.

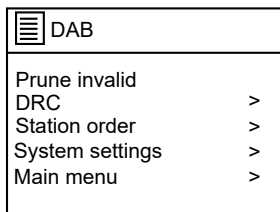
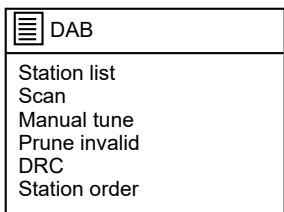

When Station list is selected, there will be 10 stations which scanned and stored automatically. Select the station name and play.

During playing

Press the INFO button on the unit repeatedly to check the station information..

- Press the ◀ or ▶ button on the unit to skip track back and forth.

Station storing or preset

When a station playing, press and hold the MEMORY button on the unit or press and hold thePreset button on the remote control, the following page will appear.

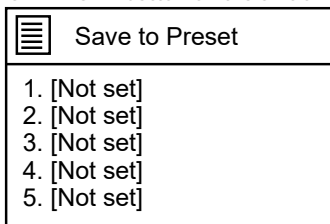

Turn the NAVIGATE knob on the unit or press the ▲ or ▼ button on the remote control to select storing/preset. position, press the NAVIGATE knob or press the OK button to confirm the preset/storing.

Station recall:

After preset completed, press the MEMORY button or the Preset button to recall the stored station, press the NAVIGATE knob or the OK button to listen to the selected station.

- When Scan is selected, the unit will scan and store the available station automatically. When Manual tune is selected, there will be a list of certain frequency, select one and play. When Prune invalid is selected, there will be a list of certain frequency, select one and play.

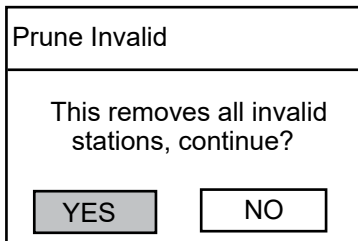

Select "YES" to remove all invalid stations, select "NO" to cancel..

- When DRC is selected, set it to DRC high, DRC low or DRC off.

There are 3 levels of compression:

DRC Off - no compression. This is the default setting.

DRC Low - medium compression.

DRC High - maximum compression.





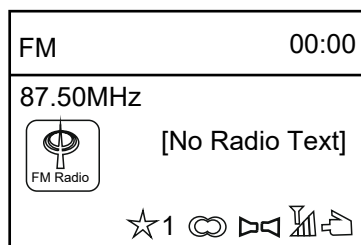

- When Station order is selected, set it to Alphanumeric, Ensemble or Valid.

NOTE: If the reception is weak, please unwind or extend the telescopic antenna, or relocate the unit to get better reception.

FM

In Main menu, if FM is selected, the following page will appear.



	This symbol indicates one station stored
	This symbol indicates the logo.
	This symbol indicates the audio type.
	This symbol indicates the signal strength
	This symbol indicates wired connection.
	This symbol indicates wireless connection.

Automatic searching

Method 1: Press the NAVIGATE knob on the unit to search automatically;

Method 2: Press the OK button on the remote control to search automatically.

Method 3: Press and hold the ◀ or ▶ button on the unit to search up and down when a station searched, it will stop and play.

Station storing or preset

When a station searched(eg. 92.00MHz), press and hold the MEMORY button on the unit or press and hold the Preset button on the remote control, the following page will appear..

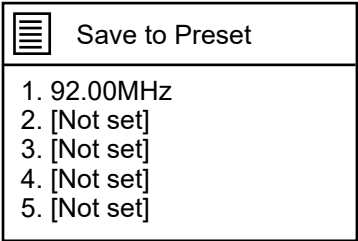

- Turn the NAVIGATE knob on the unit or press the ▲ or ▼ button on the remote control to select the preset/storing position, press the NAVIGATE knob or press the OK button to confirm storing/preset.
- Repeat the above steps to store/preset up to 30 stations.

Station recall

After preset completed, press the MEMORY button or the Preset button to recall the stored station, press the NAVIGATE knob or the OK button to listen to the selected station.

During playing

- Press the INFO button on the unit repeatedly to check the available station information.
- Press the button ►|| to pause, press it again to resume normal playing.
- Press the MENU button on the unit or press the Menu button on remote control to enter FM menu.

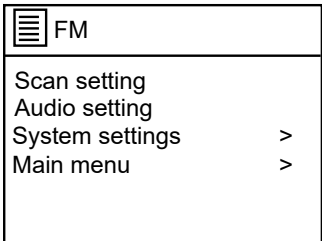

If scan setting is selected, the following page will appear, turn the NAVIGATE knob on the unit or press the navigate button on remote control to set to YES or NO..

FM station scan	
Strong station only?	
<input checked="" type="button" value="YES"/>	<input type="button" value="NO"/>

If scan setting is selected, the following page will appear, turn the NAVIGATE knob on the unit or press the navigate button on remote control to set to YES or NO.

FM weak reception	
Listen in Mono only?	
<input type="button" value="YES"/>	<input checked="" type="button" value="NO"/>

NOTE:If the reception is weak, please unwind or extend the telescopic antenna, or relocate the unit to get better reception.

AUX

In Main menu, if AUX is selected, the following page will appear.

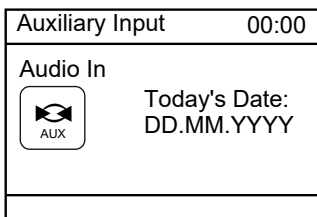

Connect as illustrated below:

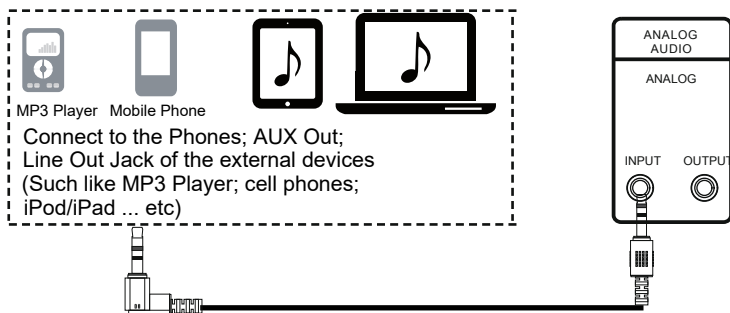

During playing, use the control on your external device.

Sleep timer

In Main menu, if Sleep is selected, the following page will appear.

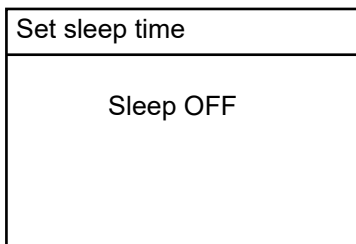

Turn the NAVIGATE knob on the unit or press the ▲ or ▼ button on remote control to set to 15,30,45,60,90 or 120 MINS. When finished setting, the left time will appear on display.

The left sleep time icon will appear on the bottom column of the screen as illustrated below.

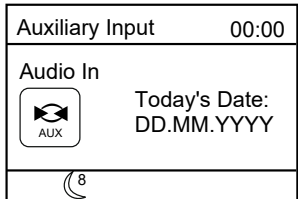
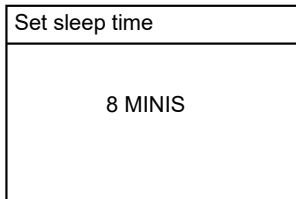

Alarm setting

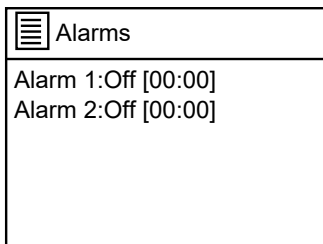

If Alarm 1 is selected, the following page will appear.

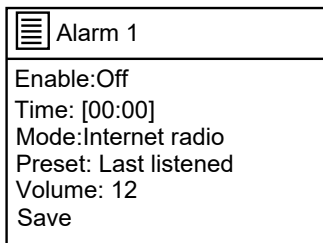

- Select "Enable" to set it to off, Daily, Once, Weekends or Weekdays.
- Select "Time", the hour digit will blink, turn the NAVIGATE knob on unit or press the ▲ or ▼ button on remote control to set the desired hour, press the NAVIGATE knob or the OK button to confirm; the minute digit will blink, set the desired minute in the same way.
- Select "Mode" to set the alarm mode to Buzz, Internet radio, DAB or FM.
- Select "Preset" to set the alarm sounding by the last listened or the stored station in Internet radio, DAB or FM page.
- Select "Volume", turn the NAVIGATE knob on unit or press the ▲ or ▼ button on remote control to set the desired volume.
- Select "Save" after all settings, the alarm icon will appear at the bottom column of the screen, use the same way to set the Alarm 2.
- When the alarm sounds, press the MODE button on unit or press the Mode button on remote control to stop sounding.
- Press the ⏸ knob on unit or press the ⏸ button on remote control to stop the alarm completely. The screen will appear as below.

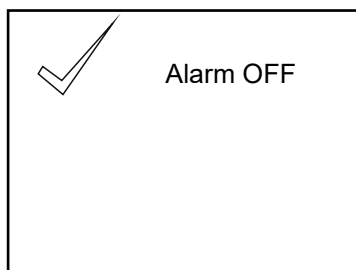

To cancel alarm completely, enter the alarm settings and set it OFF. The alarm icon will disappear.

SYSTEM SETTINGS

After Main menu setup is completed, enter system settings, the following page will appear.

System settings	
Network	>
Time/Date	>
Language	>
Factory Reset	>
Software update	

System settings	
Software Upgrade	
Setup wizard	
Info	
Backlight	>
Multi-room	>

Network settings

In System settings menu, if Network is selected, the screen will appear as below.

Network settings	
Network wizard	
PBC Wlan setup	
View settings	>
Wlan region	
Manual settings	

Network settings	
Wlan region	>
Manual settings	
NetRemote PIN Setup	
Network profile	>
Keep network connected	

When Network wizard is selected, the unit will scan the available wireless network.

After scanning, the wireless network name list will appear, select one and try to connect.

Network settings	
Network wizard	
Scanning /	

- When PBC Wlan setup is selected, the unit will scan the available wireless network.
- When View settings is selected, you can check the "Active connection", "MAC address", "Wlan region", "DHCP", "SSID", "IP address", "Subnet mask", "Gateway address", "Primary DNS" and "Secondary DNS".
- When Wlan region is selected, refer to page 57 point 6.
- When Manual settings is selected, the screen will appear as below.

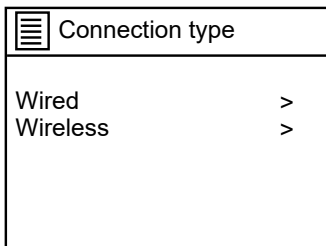

- If Wired is selected, the screen will appear as below.
- Select "DHCP enable", when "Waiting for Ethernet" appear on screen, please insert the wire cable head into the LAN port until the connection is successful.
- Select "DHCP disable" to enter IP settings to set the IP address and Subnet mask.

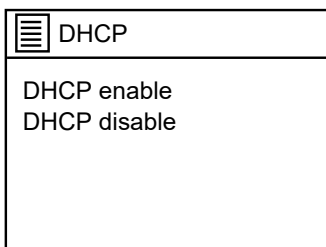

- When NetRemote PIN Setup is selected, then enter the 8-digit code.
- The unit generates an 8-digit code number which you enter the wireless router, access point

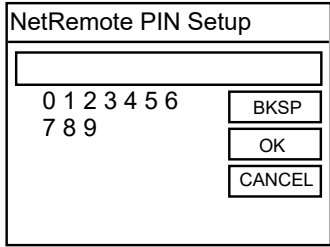

- When Network profile is selected, you can check the connected wifi network name. When Keep network connected is selected, set it to "YES" to keep connected..

Time and Date

In System settings menu, if Time/Date is selected, the screen will appear as below..

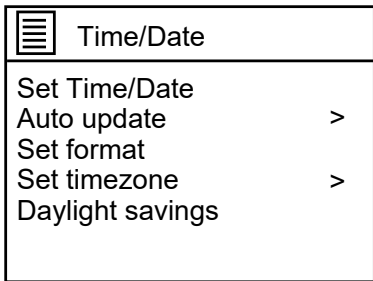

Language

In System settings menu, if Language is selected, select one to set the interface language.

Factory reset

In System settings menu, if Factory Reset is selected, set it to "YES" to proceed, set it to "NO" to cancel factory reset.

Setup wizard

In System settings menu, if Setup wizard is selected, refer to the operation on page 55-62.

Info

In System settings menu, if Info is selected, you can check the "SW version", "Spotify version", "Radio ID" and "Friendly Name.

Backlight

In System settings menu, if Backlight is selected, the screen will appear as below.

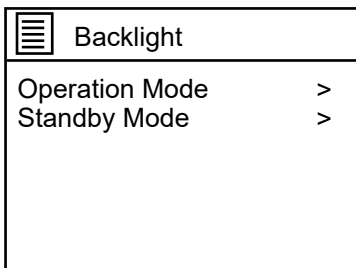

- If Operation Mode is selected, you can set the backlight of the screen of Power-on Level to High, Medium or Low.
- If Standby Mode is selected, you can set the backlight of the screen of Timeout to Off, 10 sec, 30 sec or 60 sec.
- If Standby Mode is selected, you can also set the backlight of the screen of Standby Level to High, Medium, Low or Off.

Multi-Room

In System settings menu, if Multi-room is selected, the screen will appear as below.

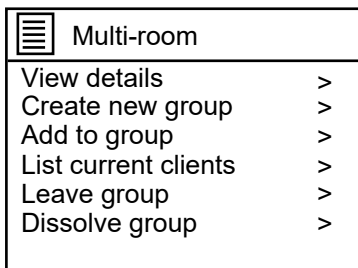

- When View details selected, it will display multi-room details including name of group and whether it is a server or client within the group.
- When "Create new group" selected, it allows you to create and name a new speaker group.
- When "Add to group" selected, it enables you to add available speaker units to the current group to which the unit belongs.
- When "List current clients" selected, if this unit is acting as the Server for a group, this option lists the client units in the group.
- When "Leave group" selected, it allows you to remove the unit from its current group.
- When "Dissolve group" selected, it enables the dissolution of the current group to which the unit belongs. All units within the group then act as individual speakers available to be added to other groups.

AUDIO OUTPUTS

Analog Output

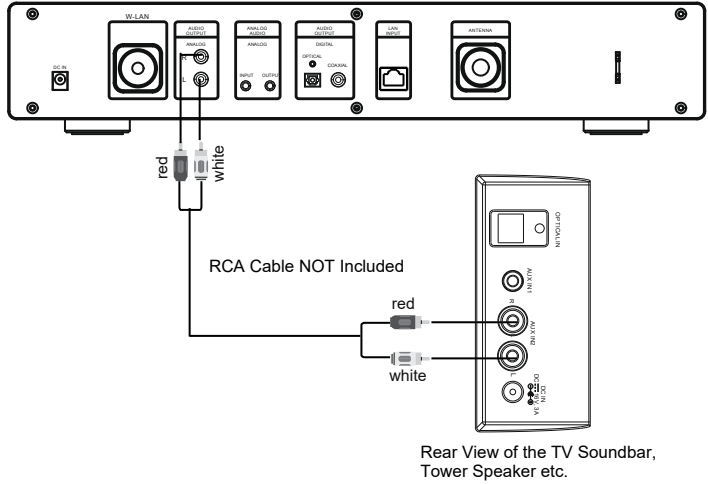

Connect the 3.5mm AUX OUT cable as illustrated below.

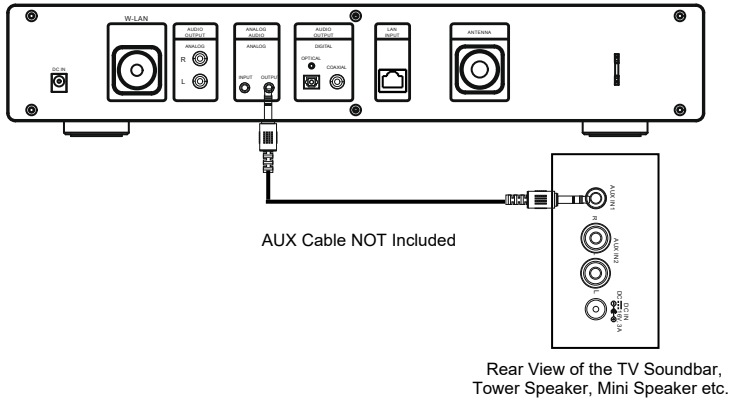

Digital output

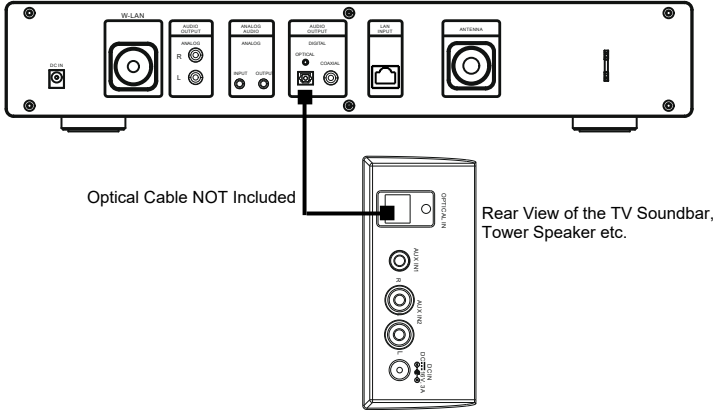

Connect the Optical cable as illustrated below.

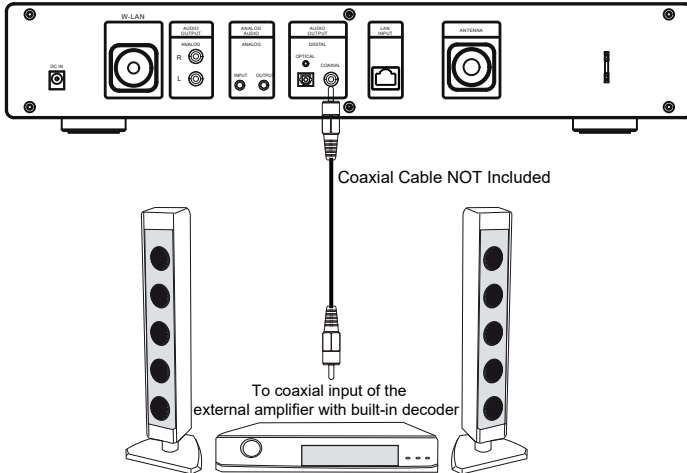

Connect the Coaxial cable as illustrated below.



TROUBLESHOOTING

SYMPTOM	POSSIBLE CAUSE	POSSIBLE SOLUTION
Can't power on	The Adapter is not properly connected	Plug the Adapter firmly
No sound or sound weak	Volume level in minimum position	Rise the volume level by scrolling the volume knob clockwise or press the  button on remote control
	Volume level of paired/connected device is in low level	Rise the volume level of the paired/connected device
Sound distortion	Volume level too high	Reduce volume level by scrolling the volume knob counterclockwise or press the  button on remote control.
	Volume level of the connected/paired device too high	Reduce the volume level of the connected/paired device
Weak Radio Reception		Extend the telescopic antenna, or relocate the unit to get better reception.
Wi-Fi not functioning	The unit had NOT add in the Wi-Fi network	Keep the unit connecting to Wi-Fi network
	The router was in power off mode	Power on your Wi-Fi router
	The W-LAN Antenna is not installed	Install W-LAN Antenna properly
No network	The LAN is not connected	Connect the LAN port to network

SYMPTOM	POSSIBLE CAUSE	POSSIBLE SOLUTION
Remote control not working.	Out of range	Point the remote control to the remote sensor within 15 feet(about 5 m), +/-30 degree
	The batteries drained	Replace with new batteries

DISPOSAL CONSIDERATIONS



According to the European waste regulation 2012/19/EU this symbol on the product or on its packaging indicates that this product may not be treated as household waste. Instead it should be taken to the appropriate collection point for the recycling of electrical and electronic equipment. By ensuring this product is disposed of correctly, you will help prevent potential negative consequences for the environment and human health, which could otherwise be caused by inappropriate waste handling of this product. For more detailed information about recycling of this product, please contact your local council or your household waste disposal service.

Your product contains batteries covered by the European Directive. 2006/66/EC, which cannot be disposed of with normal household waste. Please check local rules on separate collection of batteries. The correct disposal of batteries helps prevent potentially negative consequences on the environment and human health.

Declaration of Conformity

Producer: Chal-Tec GmbH, Wallstraße 16, 10179 Berlin, Germany



This product is conform to the following European Directives:

2011/65/EU (RoHS)
2014/35/EU LVD
2014/53/EU (RED)

Chère cliente, cher client,

Toutes nos félicitations pour l'acquisition de ce nouvel appareil. Veuillez lire attentivement les instructions suivantes de branchement et d'utilisation afin d'éviter d'éventuels dommages. Le fabricant ne saurait être tenu pour responsable des dommages dus au non-respect des consignes de sécurité et à la mauvaise utilisation de l'appareil

.

SOMMAIRE

Fiche technique	88
Conseils de sécurité	89
Livraison	92
Aperçu de l'appareil	93
Installation l'antenne	94
Télécommande	95
Instructions générales d'utilisation	96
Installation	97
Menu principal	105
Paramètres système	119
Sorties audio	124
Résolution des problèmes	126
Conseils pour le recyclage	128

FICHE TECHNIQUE

Numéro d'article 10032164

Alimentation

Adaptateur secteur Entrée : 100-240 V~ 50/60 Hz
Sortie : 6 V  ; 1000 mA

Wifi

Portée env. 30 m

Radio DAB 174-240 MHz

FM 87,5 - 108 MHz

CONSEILS DE SÉCURITÉ

Avant d'utiliser l'appareil, veuillez lire attentivement ce mode d'emploi et conservez-le dans un endroit sûr pour vous y référer ultérieurement. Veuillez noter que les instructions sont des précautions générales susceptibles de ne pas s'appliquer à votre appareil. Par exemple, il est possible que cet appareil n'ait pas la capacité de se connecter à une antenne extérieure.

- Avant d'utiliser l'appareil, veuillez lire attentivement ce mode d'emploi et conservez-le dans un endroit sûr pour vous y référer ultérieurement. Veuillez noter que les instructions sont des précautions générales susceptibles de ne pas s'appliquer à votre appareil. Par exemple, il est possible que cet appareil n'ait pas la capacité de se connecter à une antenne extérieure.
- Lecture du mode d'emploi
- Vous devez avoir lu toutes les consignes de sécurité avant d'utiliser l'appareil.
- Conservation du mode d'emploi
- Vous devez conserver le mode d'emploi pour pouvoir vous y référer ultérieurement.
- Respect des mises en garde
- Toutes les mises en garde, qu'elles se trouvent directement sur l'appareil ou dans le mode d'emploi, doivent être respectées.
- Respect des indications
- Toutes les instructions et conseils d'utilisation et de manipulation de l'appareil contenus dans le mode d'emploi doivent être respectés.
- N'utilisez pas l'appareil à proximité d'une source d'eau. L'appareil ne doit pas être utilisé près d'une source d'eau, à proximité d'une machine à laver, d'un évier, d'un lavabo, d'un sous-sol humide ou près d'une piscine.
- Nettoyage au chiffon sec uniquement
- L'appareil ne doit être nettoyé que de la façon recommandée par le fabricant.
- N'obstruez en aucun cas les ouvertures d'aération. Installez l'appareil conformément aux instructions du fabricant.
- Les fentes et les ouvertures du boîtier et sur le dos ou sur le bas de l'appareil assurent sa ventilation et garantissent un fonctionnement fiable en protégeant l'appareil de la surchauffe. Ces ouvertures ne doivent pas être obstruées ni couvertes.
- Les ouvertures ne doivent jamais être bloquées en plaçant l'appareil sur un lit, un tapis, un canapé ou une surface similaire.
-
- L'appareil ne doit jamais être placé à proximité ou au-dessus d'une source de chaleur.
- L'appareil ne doit pas être encastré dans une bibliothèque ou une étagère, à moins qu'une ventilation adéquate ne soit assurée ou que les instructions du fabricant ne s'y réfèrent explicitement.

- Ne placez pas l'appareil à proximité de sources de chaleur, telles que des radiateurs, des batteries de chauffe, des cuisinières ou d'autres appareils produisant de la chaleur (y compris amplificateurs).
- N'essayez pas de contourner l'objectif de sécurité d'une prise polarisée ou mise à la terre. Une fiche polarisée possède deux contacts de largeurs différentes. Un connecteur mis à la terre a deux contacts et une troisième connexion de masse. Le plus large ou le troisième contact est là pour votre sécurité. Si le câble d'alimentation fourni ne correspond pas à votre prise, vous devez contacter un électricien pour remplacer votre prise obsolète si nécessaire.
- Veillez à installer le câble d'alimentation de façon à ce que personne ne risque de trébucher ou que le câble soit accidentellement plié au niveau des fiches, des prises et de la sortie de l'appareil. Débranchez toujours l'adaptateur en tenant la fiche elle-même et jamais le câble.
- N'utilisez que des accessoires et rallonges recommandés par le fabricant.
- Utilisez uniquement avec un chariot, un trépied, une table ou un support recommandé par le fabricant ou vendu avec l'appareil. Lorsque vous utilisez un chariot, faites attention en déplaçant l'ensemble chariot/appareil pour éviter que le haut-parleur ne tombe et provoque des blessures.
- Un chariot portant un haut-parleur doit être déplacé avec une extrême précaution. Un arrêt brusque, une forte accélération ou des surfaces de sol inégales peuvent faire tomber le haut-parleur et/ou le chariot.
- Débranchez l'appareil pendant les orages et si vous ne l'utilisez pas pendant une période prolongée.
- Pendant un orage, si vous ne l'utilisez pas pendant une période prolongée, débranchez l'appareil de la prise et débranchez l'antenne ou le câble. Cela permettra d'éviter les dommages causés par la foudre et les surtensions.
- Consultez un technicien qualifié pour les réparations de l'appareil. Une maintenance est nécessaire si l'appareil a été endommagé de quelque façon que ce soit.
- Les dommages comprennent, par exemple, un câble d'alimentation ou une prise endommagée, du liquide renversé sur l'appareil ou des objets tombés à l'intérieur de l'appareil, une exposition de l'appareil à la pluie ou à l'humidité, un dysfonctionnement
- Source d'alimentation
Cet appareil ne doit être branché qu'à une source d'alimentation correspondant à la tension indiquée sur la plaque signalétique. Si vous n'êtes pas sûr du type de source d'alimentation de votre domicile, consultez votre service client ou votre fournisseur d'électricité. Pour les appareils alimentés par des piles ou d'autres sources, veuillez lire la section correspondante du manuel
 - res sources, veuillez lire la section correspondante du manuel.
- Lignes électriques
Une antenne extérieure ne doit pas être placée à proximité de lignes à haute tension ou d'autres circuits électriques ou d'éclairage, ni à un

endroit où elle risquerait de tomber. Lorsque vous installez une antenne extérieure, vous devez faire preuve d'une extrême prudence, car un contact avec une ligne électrique ou un circuit sont potentiellement mortels.

- **Surcharge**
Ne surchargez pas les prises murales et les rallonges, car cela pourrait provoquer un incendie ou une décharge électrique.
- **Intrusion d'un objet ou d'un liquide à l'intérieur de l'appareil**
- **N'insérez jamais d'objets dans les ouvertures de l'appareil** car ils pourraient toucher des parties dangereuses ou provoquer des courts-circuits ce qui pourrait entraîner un risque d'électrocution. Ne jamais renverser ou vaporiser de liquide sur l'appareil.
- **Dommages nécessitant une réparation.**
- **Dommages nécessitant une réparation**
Débranchez la prise d'alimentation et contactez le service clientèle dans les cas suivants:
 - a) Si le câble d'alimentation ou la prise est endommagé.
 - b) Si du liquide a été renversé sur l'appareil ou si un objet est tombé dessus.
 - c) Si l'appareil a été exposé à l'eau ou à la pluie.
 - d) Si l'appareil ne fonctionne pas normalement alors que vous suivez les instructions d'utilisation. Réglez uniquement les commandes qui sont explicitement mentionnées dans le mode d'emploi, car modifier d'autres réglages peut causer des dommages, ce qui demandera ensuite beaucoup de travail de la part du service après-vente pour restaurer les paramètres d'origine de l'appareil.
 - e) Si l'appareil est tombé ou que le boîtier a été endommagé.
 - f) Si l'appareil montre des changements significatifs dans les performances, il se peut qu'une maintenance soit nécessaire.

LIVRAISON

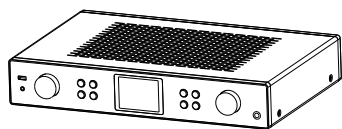
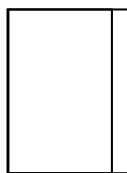
**Appareil****Adaptateur****Télécommande****Mode d'emploi****Antenne Wifi****Antenne DAB/FM**

APERÇU DE L'APPAREIL

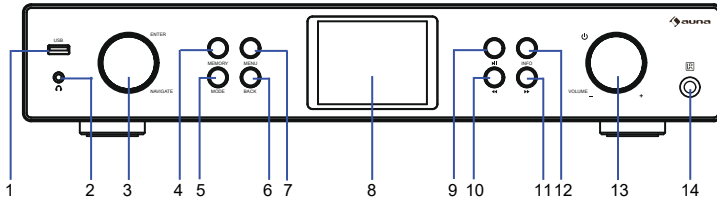

- | | |
|---|-------------------------------|
| 1 Port USB | 8 Écran |
| 2 Prise casque | 9 Touche de lecture/pause |
| 3 Touche ENTER/NAVIGATE
(Touche de navigation) | 10 Retour rapide |
| 4 Touche MEMORY (sauvegarder) | 11 Avance rapide |
| 5 Touche MODE | 12 Touche INFO |
| 6 Touche BACK (retour) | 13 Touche Stand-by/VOLUME |
| 7 Touche MENU | 14 Capteur de la télécommande |

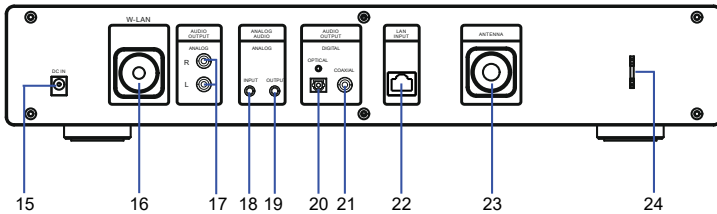

- 15 Prise DC-IN
- 16 Trou de montage pour l'antenne Wifi
- 17 Sortie audio analogique D/G
- 18 Entrée audio analogique
- 19 Sortie audio analogique
- 20 Sortie audio numérique
- 21 Sortie audio coaxiale
- 22 Entrée réseau
- 23 Trou de montage pour l'antenne
- 24 Support d'antenne

INSTALLATION L'ANTENNE

Montez l'antenne en utilisant les outils appropriés tel qu'indiqué sur l'illustration.

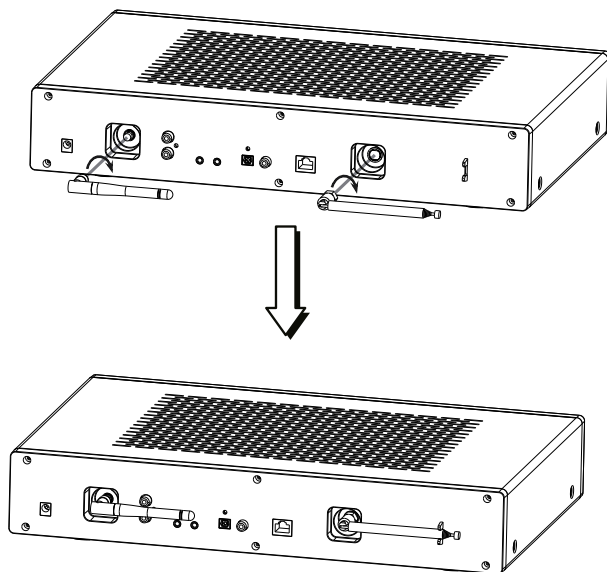

TÉLÉCOMMANDE

- 1 Témoin
- 2 Touche Stand-by
- 3 Touche de navigation et de confirmation
- 4 Touche menu
- 5 Réduire le volume
- 6 Touche de mémorisation
- 7 Touche Mode
- 8 Augmenter le volume

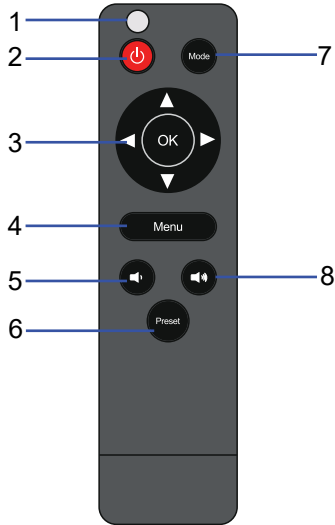

Installation des piles

1. Appuyez sur les clips du couvercle du compartiment des piles et retirez-le.
2. Insérez 2 piles LR-03 (AAA) dans le compartiment à piles comme indiqué sur l'illustration en faisant attention aux repères de polarité indiqués.
3. Réinstallez le couvercle du compartiment à piles.

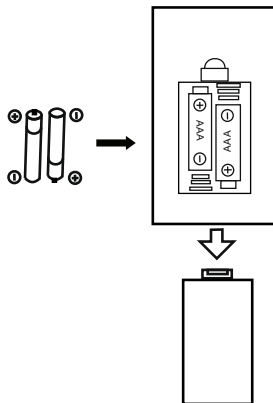

INSTRUCTIONS GÉNÉRALES D'UTILISATION

1. Branchez l'adaptateur de l'appareil dans une prise. Le rétroéclairage de l'écran s'allume.
2. Pendant la lecture
 - Appuyez sur la touche **⏸** de l'appareil pour mettre la lecture en pause. Appuyez de nouveau sur la touche pour poursuivre la lecture.
 - Appuyez sur la touche **MODE** de l'appareil ou sur celle de la télécommande pour passer dans le mode souhaité.
 - Tournez le bouton de réglage du volume en sens horaire pour augmenter le volume. Tournez le bouton de réglage du volume en sens antihoraire pour réduire le volume ou couper le son.
 - Pour ajuster le volume, appuyez sur les symboles de volume correspondants de la télécommande (**🔊/🔇**).
 - Appuyez sur les touches **⏩** et **⏪** pour avancer ou reculer rapidement.
 - Pour confirmer, appuyez sur la touche **OK** de la télécommande, ou appuyez sur la touche **ENTER** de l'appareil.
 - Pour naviguer, appuyez sur la touche de navigation de la télécommande ou sur le bouton **ENTER/NAVIGATE** de l'appareil.
 - Pour accéder au menu, appuyez sur la touche **Menu** de la télécommande ou sur la touche **MENU** de l'appareil.
 - Appuyez sur la touche **◀** de la télécommande ou sur la touche **BACK** de l'appareil pour accéder à la page précédente.
3. Pour écouter de la musique en privé, branchez la fiche du casque dans la prise casque de l'appareil.
4. Lorsque vous avez terminé la lecture, appuyez sur la touche **🔌** de l'appareil ou sur la touche **🔌** de la télécommande pour passer en mode veille, ou bien débranchez la fiche de la prise pour éteindre complètement l'appareil.

INSTALLATION

1. Branchez la fiche dans la prise. L'écran affiche l'illustration suivante :



2. Au bout de 20 secondes environ, l'affichage de l'écran se présentera comme illustré ci-dessous. Tournez le bouton ENTER/NAVIGATE de l'appareil en sens antihoraire, ou appuyez sur la touche de navigation de la télécommande, pour mettre en surbrillance "oui" sur l'écran et appuyez sur le bouton ENTER/NAVIGATE de l'appareil ou sur la touche OK de la télécommande pour continuer.



3. L'affichage de l'écran se présente alors comme indiqué ci-dessous. Tournez le bouton ENTER/NAVIGATE de l'appareil ou appuyez sur la touche de navigation de la télécommande pour mettre en surbrillance le format d'heure souhaité. Appuyez sur le bouton ENTER/NAVIGATE de l'appareil ou sur le bouton OK de la télécommande pour continuer.

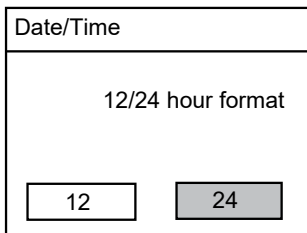

4. La page de mise à jour de la date et de l'heure s'affichera comme indiqué ci-dessous. Tournez le bouton ENTER/NAVIGATE de l'appareil ou appuyez sur la touche de navigation de la télécommande pour mettre en surbrillance votre sélection.

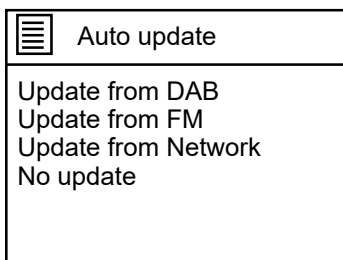

- Lorsque "Mise à jour DAB" est sélectionnée, l'heure et la date sont synchronisées avec l'heure DAB et l'écran passe automatiquement à la page de réglage suivante.
- Lorsque "Mise à jour FM" est sélectionnée, l'heure et la date sont synchronisées avec l'heure FM, et l'écran passe automatiquement à la page de réglage suivante.
- Lorsque "Mise à jour réseau" est sélectionnée, la page de réglage suivante est "Réglage du fuseau horaire". Tournez le bouton ENTER/NAVIGATE de l'appareil ou appuyez sur la touche de navigation de la télécommande pour régler le fuseau horaire et pour activer ou désactiver l'heure d'été.

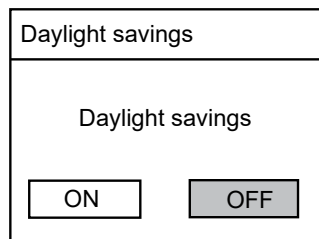

- Si vous avez sélectionné "aucune mise à jour", vous devrez régler la date et l'heure manuellement.

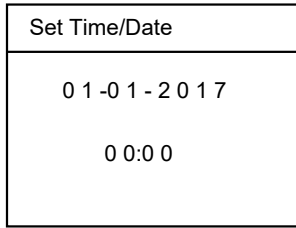

L'affichage du jour clignote. Tournez le bouton ENTER/NAVIGATE de l'appareil ou appuyez sur la touche de navigation de la télécommande pour régler le jour souhaité. Appuyez sur le bouton ENTER/NAVIGATE de l'appareil ou sur le bouton OK de la télécommande pour continuer. L'affichage du mois commence alors à clignoter. Réglez le mois de la même manière, puis réglez l'année et l'heure. Vous serez ensuite redirigé vers la page de paramètres suivante.

- La page des paramètres réseau apparaîtra comme indiqué ci-dessous. L'écran apparaît. Tournez le bouton ENTER/NAVIGATE de l'appareil, ou utilisez la touche de navigation de la télécommande pour sélectionner le paramètre souhaité. Appuyez sur le bouton ENTER/NAVIGATE de l'appareil ou sur le bouton OK de la télécommande pour continuer.

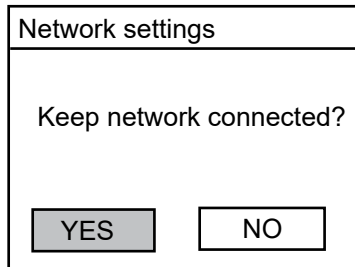

- L'écran affichera l'image ci-dessous. Sélectionnez l'une des régions WiFi et continuez.

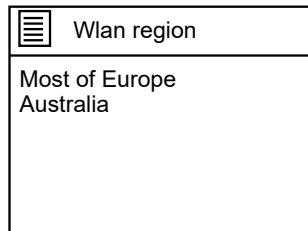
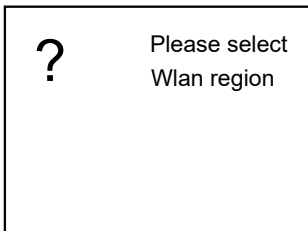

- 7. L'écran affiche l'image ci-dessous. Sur la page SSID, sélectionnez l'un des réseaux trouvés (par exemple, ABC123) ou sélectionnez l'un des réseaux avec le préfixe [WPS].

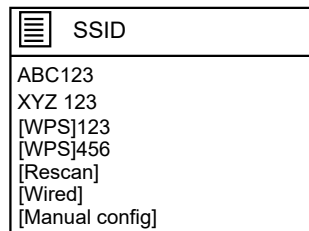
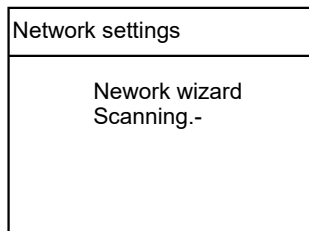

Sur la page du SSID, lorsque vous sélectionnez le réseau sans fil ABC123, la page de saisie de la clé réseau s'ouvre automatiquement. Tournez le bouton ENTER/NAVIGATE de l'appareil ou appuyez sur la touche de navigation de la télécommande pour entrer le mot de passe requis. Appuyez sur le bouton ENTER/NAVIGATE de l'appareil ou sur le bouton OK de la télécommande pour entrer le mot de passe. Tournez ensuite le bouton de navigation dans le sens antihoraire ou utilisez la touche de navigation de la télécommande pour supprimer les erreurs de saisie (BKSP), confirmez (OK) ou annulez l'entrée (Annuler) et appuyez sur la touche ENTER/NAVIGATE de l'appareil pour entrer le mot de passe ou sur le bouton OK de la télécommande

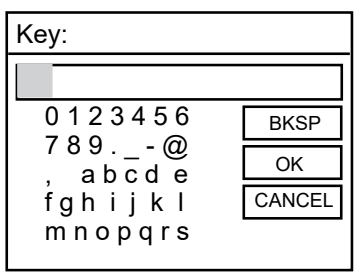

Après avoir saisi le bon mot de passe, sélectionnez "OK" sur l'écran et appuyez sur le bouton ENTER/NAVIGATE de l'appareil ou sur le bouton OK de la télécommande pour continuer. Les pages suivantes sont affichées.

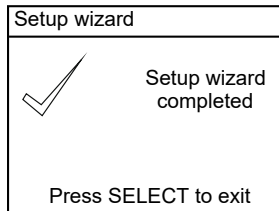
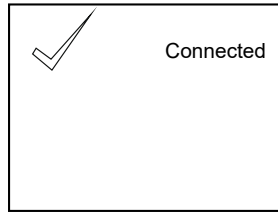
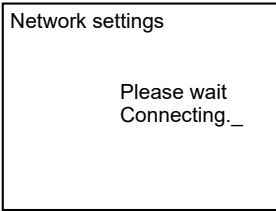

Pour quitter, appuyez sur SÉLECTIONNER

Lorsque l'assistant d'installation est fermé, appuyez sur le bouton de navigation ou sur la touche OK de la télécommande pour quitter menu.

Lorsque le réseau [WPS] 123 est sélectionné sur la page SSID, la page du menu WPS s'affiche comme indiqué ci-dessous.

Menu WPS

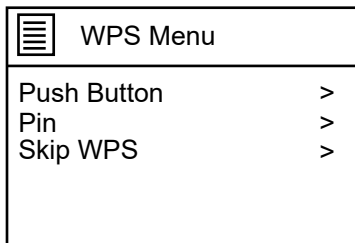

Si vous sélectionnez "Appuyez sur la touche", la page ci-dessous s'affiche. Ensuite, appuyez sur le bouton de connexion sur le routeur et enfin sur le bouton de navigation ou sur le bouton OK de la télécommande.

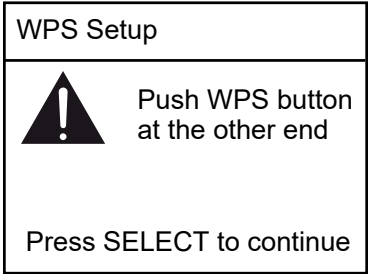

L'appareil génère une clé à 8 chiffres que vous entrez sur votre routeur ou point d'accès sans fil.

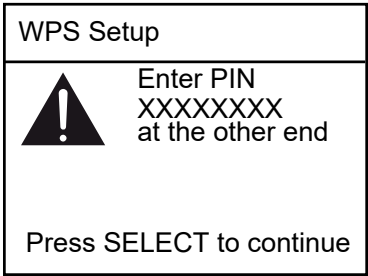

Si "Passer WPS" est sélectionné, la page ci-dessous sera affichée. Entrez la clé de réseau pour le cryptage standard. Pour plus de détails, reportez-vous au mode d'emploi du routeur

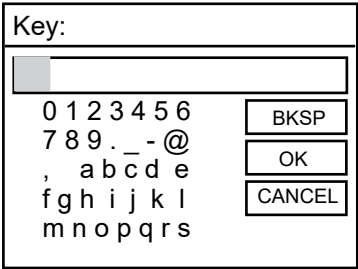

- Si "Nouvelle recherche" est sélectionné sur la page SSID, tous les réseaux disponibles seront à nouveau recherchés.
- Si "Connexion par câble" est sélectionné sur la page SSID, la page ci-dessous est affichée.

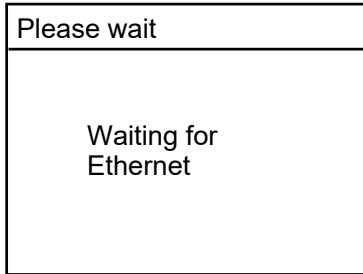

Branchez le câble réseau sur le port LAN à l'arrière de l'appareil

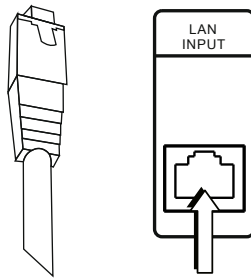

Si la connexion est établie avec succès, la page ci-dessous apparaît.

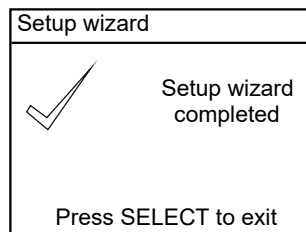
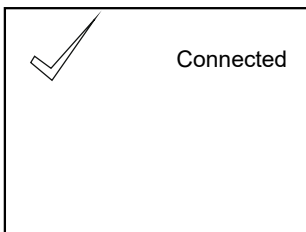

Lorsque vous terminez l'assistant réseau, appuyez sur le bouton de navigation ou sur le bouton OK de la télécommande pour quitter le menu.

Lorsque "Réglage manuel" est sélectionné sur la page SSID, la page ci-dessous apparaît.

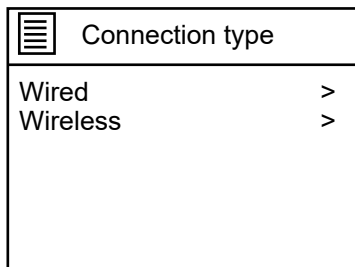

Si "Connexion filaire" est sélectionné, l'écran ci-dessous apparaît. Sélectionnez "Activer DHCP". Si "en attente d'Ethernet" apparaît à l'écran, appuyez sur le câble réseau dans l'entrée LAN à l'arrière de l'appareil jusqu'à ce que la connexion soit établie. Sélectionnez "Désactiver DHCP" pour accéder aux paramètres IP et définir l'adresse IP et le masque de sous-réseau.

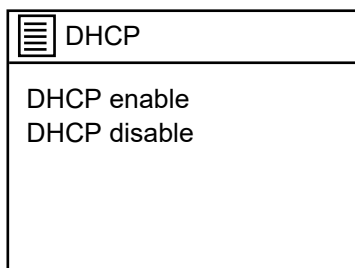

MENU PRINCIPAL

Une fois la configuration terminée, l'appareil passe automatiquement au menu principal. La page suivante apparaît. Tournez le bouton de navigation de l'appareil ou appuyez sur la touche ▼-de la télécommande pour parcourir tous les paramètres présentés dans la liste du menu principal.

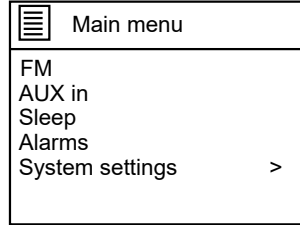
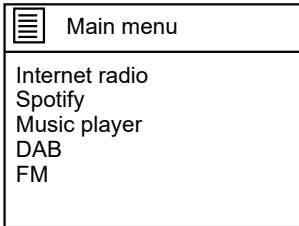

Radio Internet

Lorsque vous sélectionnez "Radio Internet" dans le menu, la page de la radio Internet s'affiche.

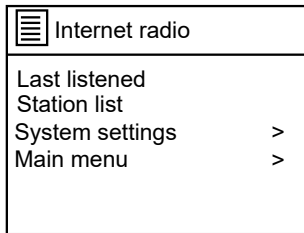

- Si vous sélectionnez "dernières stations écoutées" et qu'il n'y a pas de dernière station écoutée, l'écran l'affichera.
- S'il y a une dernière station écoutée, elle s'affiche dans la liste des dernières stations écoutées. Sélectionnez-la et écoutez-la.
- Si "Liste des chaînes" est sélectionné, la page suivante apparaît. Tournez le bouton de navigation ou appuyez sur le bouton ▼ de la télécommande pour parcourir tous les éléments présentés.

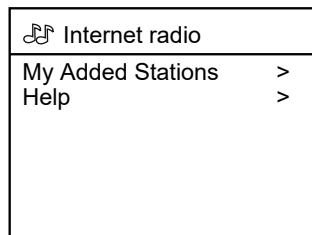
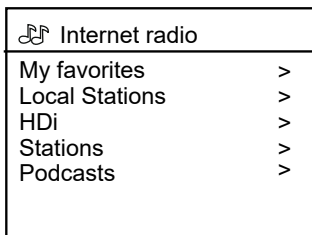

Choisissez parmi "stations locales", "HDI", "stations" et "podcasts" pour écouter le programme que vous voulez. Appuyez sur le bouton de navigation et maintenez-le pendant la lecture ou maintenez le bouton OK de la télécommande enfoncé pour ajouter le programme souhaité à la liste "Mes favoris"

Mémorisation des stations de radio Internet

Si vous maintenez le bouton MEMORY de l'appareil enfoncé pendant la lecture d'une station ou si vous maintenez enfoncé le bouton de mémoire de la télécommande, la page suivante s'affiche.

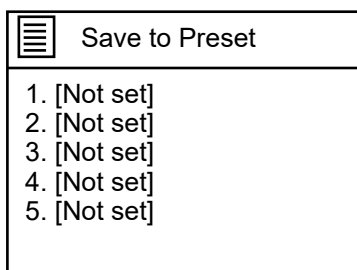

- Tournez le bouton de navigation de l'appareil ou appuyez sur les touches ▲ et ▼ de la télécommande pour déterminer l'emplacement mémoire. Pour confirmer l'emplacement mémoire, appuyez sur le bouton de navigation ou sur la touche OK de la télécommande.
- Répétez les étapes citées ci-dessus pour mémoriser jusqu'à 30 stations. Vous pouvez ensuite les retrouver dans la liste "mes stations".



Appeler une station

- Après avoir terminé et quitté la mémorisation des stations, appuyez sur la touche MEMORY de l'appareil ou sur la touche de mémorisation de la télécommande pour rappeler les stations enregistrées. Appuyez sur le bouton de navigation ou sur la touche OK pour lire la station de votre choix.

Pendant la lecture

- Appuyez plusieurs fois sur la touche INFO de la télécommande pour vérifier les informations disponibles sur les stations.
- Pour mettre en pause la lecture, appuyez sur la touche ►||. Appuyez de nouveau sur la touche pour poursuivre la lecture.
- Appuyez sur la touche MENU de l'appareil ou de la télécommande pour retourner au menu de la radio Internet.

Explication des symboles de la page de lecture

 1	Ce symbole signifie qu'une station a été mémorisée
	Ce symbole signifie "connexion par câble".
	Ce symbole signifie "connexion sans fil".

Spotify

Si vous sélectionnez "Spotify" dans le menu principal l'écran affiche la page ci-dessous. L'appareil est compatible avec Spotify. L'appareil peut ainsi servir d'enceinte sans fil et être piloté par l'application Spotify. L'application Spotify est disponible pour les appareils avec système d'exploitation iOS ou Android.

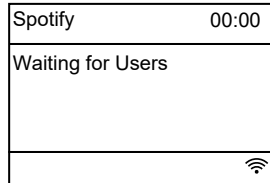

Remarques importantes

- Pour utiliser Spotify il vous faudra un compte Spotify premium.
- Assurez-vous que l'appareil est réglé pour rester connecté au réseau même lorsqu'il est en veille ou en dehors du mode réseau (DAB/FM/AUX IN). Cela permet à Spotify de diffuser des données sur l'appareil en dehors du mode réseau. Après avoir sélectionné "Spotify", le message "En attente de l'utilisateur" s'affichera jusqu'à ce que la connexion avec l'application Spotify soit établie.

Etablir une connexion avec l'application Spotify

- La radio et le périphérique externe sur lequel l'application Spotify est installée doivent être sur le même réseau.
- Dans votre application Spotify, sélectionnez une chanson ou une liste de lecture, démarrez la lecture, puis appuyez sur l'icône de connexion.



Remarque

- L'icône de connexion s'allume en vert lorsque d'autres périphériques audio réseau sont disponibles.
- Une liste des périphériques compatibles Spotify, actuellement sur le réseau ou précédemment connectés à Spotify, s'affiche. Les périphériques externes auxquels Spotify ne s'est jamais connecté



encore sont affichés comme "Nouveaux appareils". Sélectionnez l'appareil pour lire de la musique via l'application. Cet appareil jouera alors le titre en cours.

Remarque

- Une fois connecté, le compte Spotify est lié à la fois à l'application et à l'appareil. Cela permettra à l'appareil de se connecter à Spotify, même s'il se trouve sur un réseau différent, pourvu que l'application Spotify et la radio disposent d'une connexion Internet.

Music-Player

- Lorsque "Lecteur de musique" est sélectionné dans le menu principal, l'écran affiche l'illustration ci-dessous. Tournez le bouton de navigation ou appuyez sur le bouton ▼ de la télécommande pour parcourir tous les éléments présentés.

☰ Music player	
Shared media	>
USB playback	
My playlist	>
Repeat play:Off	
Shuffle play:Off	

☰ Music player	
Shuffle play:Off	
Clear My playlist	
Prune servers	
System settings	>
Main menu	>

- Lorsque vous choisissez des "médias partagés", la page suivante s'affiche .:

Shared media
Please wait Loading.../

Lorsque "Média partagés" est sélectionné, cela permet à l'appareil de lire un média à partir d'une bibliothèque multimédia partagée en naviguant dans les menus artiste, album ou genre. Si un serveur approprié, tel qu'un PC Windows Media Player 10 ou ultérieur (WMP), est disponible sur le réseau et que vous disposez d'une bibliothèque multimédia bien fournie, il est recommandé de partager le média. Seul le serveur UPnP doit être configuré. Le serveur UPnP le plus courant est Windows Media Player (10 ou plus récent). Alternativement, d'autres plates-formes et serveurs UPnP peuvent être utilisés. Suivez les étapes ci-dessous pour partager les médias :

- Assurez-vous que votre PC est connecté au réseau.
- Assurez-vous que la radio est allumée et connectée au même réseau que le PC.
- Ajoutez les fichiers audio et les dossiers que vous souhaitez partager dans la médiathèque.
- Si aucun serveur de partage de média n'est trouvé, le message "Aucun serveur média UPnP trouvé" apparaît à l'écran.

Si "Restreindre la sélection du serveur" est sélectionné, la page suivante est affichée. Si vous sélectionnez "Oui", l'écran "Seuls les serveurs actifs du réseau" s'affiche.

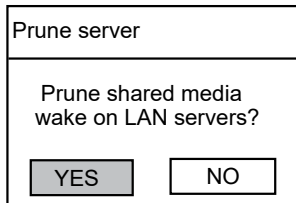

Choisissez "oui" pour afficher uniquement les serveurs actifs du réseau.

- Lorsque la lecture USB est sélectionnée, la page suivante s'affiche.



Insérez le périphérique USB dans le port USB à l'avant de l'appareil. La page suivante s'affiche à l'écran.

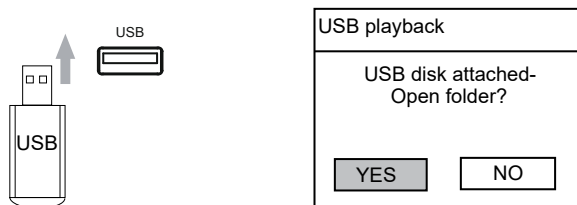

Pour continuer, sélectionnez "Oui", revenez à la page de lecture de musique et revenez au menu de lecture USB. Tournez le bouton de navigation de l'appareil ou appuyez sur le bouton de navigation de la télécommande pour sélectionner un dossier sur le périphérique USB. Appuyez sur le bouton de navigation ou sur le bouton OK de la télécommande pour confirmer, puis sélectionnez le fichier audio que vous voulez lire.

Pendant la lecture

- Appuyez plusieurs fois sur la touche INFO de l'appareil pour vérifier les informations du titre en cours de lecture.
- Appuyez sur la touche ►||, pour mettre en pause la lecture. Appuyez de nouveau sur la touche pour poursuivre la lecture.
- Appuyez sur les touches ►| et ◀|, pour passer au titre suivant ou au titre précédent.
- Appuyez et maintenez les touches ►| ou ◀|, pour avancer ou reculer rapidement.
- Appuyez sur la touche BACK de l'appareil pour retourner à la liste de lecture en cours.
- Lorsque "ma liste de lecture" est sélectionnée, l'écran affiche "vide" si aucun titre n'est disponible dans la liste de lecture.
- Lorsque vous voulez lire des titres, choisissez "activé" dans le menu de lecture.
- Si vous voulez activer la lecture aléatoire, choisissez "activé" dans le menu de lecture aléatoire.
- Si vous sélectionnez "effacer ma liste de lecture", l'écran affichera la question "supprimer tous les titres de la liste de lecture ?". Répondez "oui" si vous voulez effacer la liste de lecture. Choisissez "non" pour annuler.

Remarque

Le périphérique USB ne peut pas être sélectionné tant qu'il n'est pas connecté.

DAB

Lorsque "DAB" est sélectionné dans le menu principal, l'appareil lance une recherche automatique de stations.

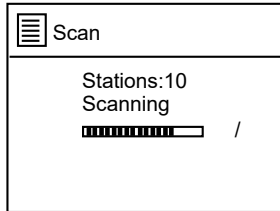

Appuyez sur le bouton MENU de l'appareil ou de la télécommande pour accéder au menu DAB.

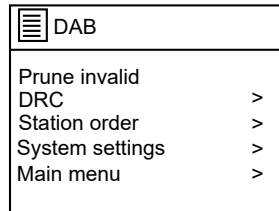
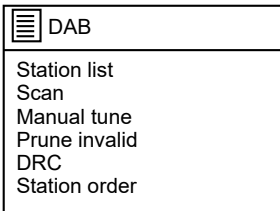

Quand "Liste de stations" est sélectionné, 10 stations sont automatiquement recherchées et mémorisées. Sélectionnez le nom de la station souhaitée et lancez la lecture.

Pendant la lecture

- Appuyez plusieurs fois sur la touche INFO de l'appareil pour vérifier les informations de la station en cours de lecture.
- Appuyez sur les touches ◀ et ▶ de l'appareil pour passer au titre suivant ou au titre précédent.

Mémorisation ou réglage de stations

Pendant la lecture d'une station, maintenez enfoncée la touche de mémoire de l'appareil ou le bouton de mémoire de la télécommande. La page suivante sera affichée.

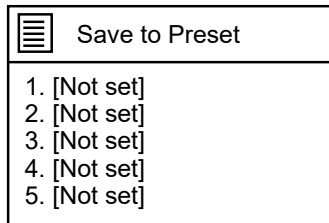

Tournez le bouton de navigation de l'appareil ou appuyez sur les boutons ▲ et ▼ de la télécommande pour déterminer l'emplacement mémoire. Pour confirmer l'emplacement, appuyez sur le bouton de navigation ou sur la touche OK de la télécommande.

Appeler une station

Après avoir terminé la mémorisation des stations, appuyez sur la touche MEMORY de l'appareil ou sur la touche mémoire de la télécommande pour appeler les stations mémorisées. Appuyez sur le bouton de navigation ou sur le bouton OK pour écouter la station souhaitée.

- Lorsque "Recherche" est sélectionné, l'appareil recherchera et mémorisera automatiquement les stations disponibles.
- Lorsque "Recherche manuelle" est sélectionné, une liste de fréquences spécifiques est affichée. Sélectionnez une fréquence et démarrez la lecture.
- Si "stations actives uniquement" est sélectionné, une liste de fréquences spécifiques sera affichée. Sélectionnez une fréquence et démarrez la lecture.

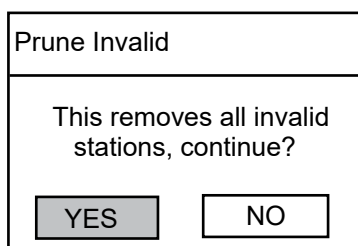

Sélectionnez "Oui" pour supprimer toutes les stations non valides. Sélectionnez "Non" pour annuler.

- Si vous choisissez DRC, vous disposez de trois niveaux de compression.
 1. DRC désactivé : pas de compression. Il s'agit du réglage par défaut.
 2. DRC bas : compression moyenne.
 3. DRC haut : compression maximale.

Lorsque "Séquence de station" est sélectionné, vous pouvez choisir entre alphanumérique, ensemble ou valide.





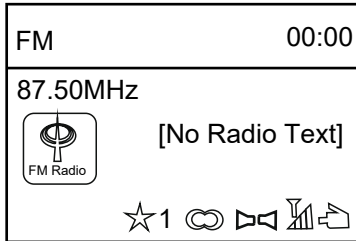

Remarque

Si la réception est mauvaise, déroulez l'antenne télescopique, sortez-la ou déplacez l'appareil pour obtenir une meilleure qualité de réception.

FM

Si vous sélectionnez "FM" dans le menu principal, la page suivante s'affichera à l'écran.



	Ce symbole signifie qu'une station a été mémorisée
	Ce symbole indique le logo.
	Ce symbole indique la force du signal.
	Ce symbole signifie "connexion par câble".
	Ce symbole signifie "connexion par câble".
	Ce symbole signifie "connexion sans fil".

Recherche automatique

Méthode 1 : Appuyez sur le bouton de navigation de l'appareil pour lancer la recherche automatique.

Méthode 2 : Appuyez sur le bouton OK de la télécommande pour lancer la recherche automatique.

Méthode 3 : appuyez et maintenez les touches ◀ ou ▶ sur l'appareil pour rechercher vers le haut ou vers le bas. Lorsqu'une station est trouvée, la recherche automatique s'interrompt et la lecture de la station commence.

Mémorisation ou réglage de station

Si une station (par exemple 92,00 MHz) a été trouvée, appuyez sur le bouton MEMORY de l'appareil pour la sauvegarder ou maintenez enfoncé le bouton de mémoire sur la télécommande. La page suivante sera affichée.

 Save to Preset
1. 92.00MHz
2. [Not set]
3. [Not set]
4. [Not set]
5. [Not set]

- Tournez le bouton de navigation de l'appareil ou appuyez sur les touches ▲ ou ▼ de la télécommande pour déterminer l'emplacement mémoire. Pour confirmer l'emplacement, appuyez sur le bouton de navigation ou sur la touche OK de la télécommande.
- Répétez les étapes mentionnées ci-dessus pour mémoriser jusqu'à 30 stations. Vous pouvez ensuite les retrouver dans la liste de "mes stations".

Appeler une station

Après avoir terminé la mémorisation des stations, appuyez sur la touche MEMORY de l'appareil ou sur la touche mémoire de la télécommande pour appeler les stations mémorisées. Appuyez sur le bouton de navigation ou sur le bouton OK pour écouter la station souhaitée.

Pendant la lecture

- Appuyez plusieurs fois sur la touche INFO de la télécommande pour vérifier les informations de station disponibles.
- Pour interrompre la lecture, appuyez sur le bouton ►IL. Appuyez à nouveau sur le bouton pour reprendre la lecture.
- Appuyez sur le bouton MENU de l'appareil ou sur le bouton de menu de la télécommande pour revenir au menu FM.

Appeler une station

- Après avoir terminé la mémorisation des stations, appuyez sur la touche MEMORY de l'appareil ou sur la touche mémoire de la télécommande pour appeler les stations mémorisées. Appuyez sur le bouton de navigation ou sur le bouton OK pour écouter la station souhaitée.
- Spécifiques sera affichée. Sélectionnez une fréquence et démarrez la lecture.

Pendant la lecture

- Appuyez plusieurs fois sur la touche INFO de la télécommande pour

vérifier les informations de station disponibles.

- Pour interrompre la lecture, appuyez sur le bouton. Appuyez à nouveau sur le bouton pour reprendre la lecture.
- Appuyez sur le bouton MENU de l'appareil ou sur le bouton de menu de la télécommande pour revenir au menu FM.

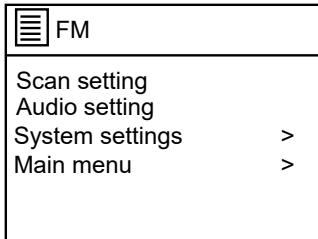

Lorsque "Paramètres de recherche" est sélectionné, la page affichée ci-dessous s'affiche à l'écran. Tournez le bouton de navigation de l'appareil ou appuyez sur la touche de navigation de la télécommande pour sélectionner "Oui" ou "Non".

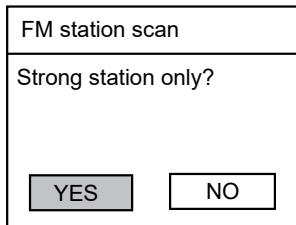

Lorsque "Paramètres audio" est sélectionné, la page affichée ci-dessous s'affiche à l'écran. , Tournez le bouton de navigation de l'appareil ou appuyez sur la touche de navigation de la télécommande pour sélectionner "Oui" ou "Non".

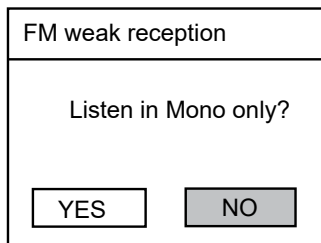

Remarque: Si la réception est mauvaise, déroulez l'antenne télescopique, sortez-la ou déplacez l'appareil pour obtenir pour une meilleure réception.

AUX

Si "AUX" est sélectionné dans le menu principal, la page suivante sera affichée.

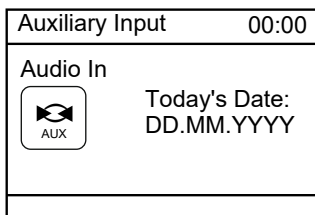

Connectez-vous comme indiqué ci-dessous :

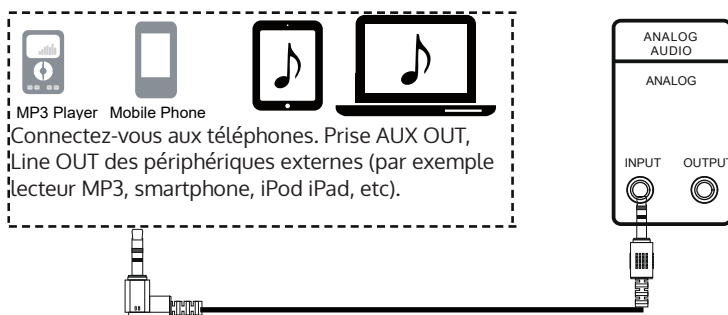

Pendant la lecture, utilisez le panneau de contrôle de votre périphérique externe.

Arrêt automatique

Si "Arrêt automatique" est sélectionné dans le menu principal, la page suivante sera affichée.

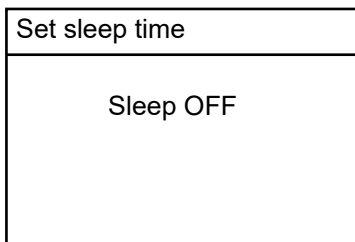

Tournez le bouton de navigation sur votre appareil ou appuyez sur les touches ▲ ou ▼ de la télécommande pour choisir 15, 30, 45, 60, 90 ou 120 minutes. Lorsque vous avez terminé votre réglage, la durée restante s'affiche. Au bas de l'écran apparaît un symbole qui indique la durée restante jusqu'au passage automatique en mode veille, comme présenté ci-dessous.

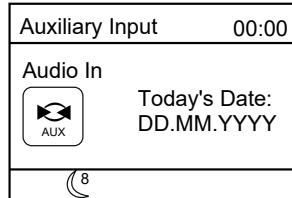
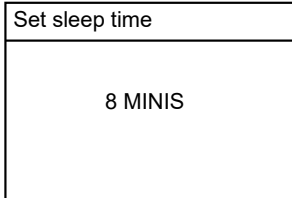

Réglage de l'alarme

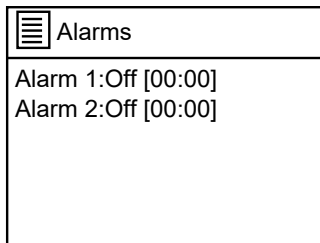

Si vous avez choisi "Alarm 1", la page suivante s'affiche.

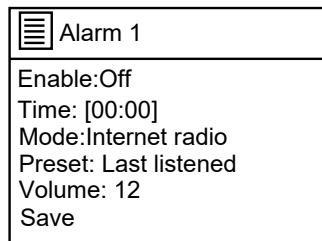

- Sélectionnez "Activer" pour activer l'alarme ou la régler sur Quotidien, Unique, Week-end ou Jours de la semaine.
- Sélectionnez "Heure". L'affichage des heures clignote. Tournez le bouton de navigation sur l'appareil ou appuyez sur les boutons ▲ ou ▼ de la télécommande pour régler l'heure voulue. Appuyez sur le bouton de navigation pour confirmer ou bien sur la touche OK de la télécommande. L'affichage des minutes se met à clignoter. Réglez les minutes de la même façon.
- Choisissez "mode" pour modifier le type d'alarme et choisir entre Vibration, radio Internet, DAB ou FM.
- Choisissez "volume" et tournez le bouton de navigation de l'appareil ou appuyez sur les touches ▲ ou ▼ de la télécommande pour régler le volume selon votre préférence.
- Une fois que vous avez terminé vos réglages, appuyez sur "sauvegarder".
- L'icône d'alarme sera affichée en bas de l'écran. Utilisez la même procédure pour régler l'alarme 2.
- Lorsque l'alarme sonne, vous pouvez appuyer sur le bouton MODE de l'appareil ou sur le bouton de mode de la télécommande pour éteindre l'appareil.
- Appuyez sur la touche  auf dem Gerät oder der Fernbedienung, um den Alarm komplett auszuschalten. Der Bildschirm wird dann folgendes anzeigen.

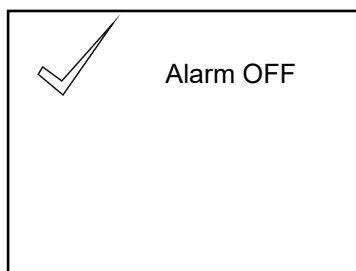

Pour effacer complètement l'alarme, accédez aux paramètres d'alarme et réglez l'alarme sur "Désactivé". L'icône d'alarme sur l'écran disparaît.

PARAMETRES SYSTÈME

Une fois les paramètres du menu principal terminés, sélectionnez Paramètres système. La page suivante sera affichée.

System settings	
Network	>
Time/Date	>
Language	>
Factory Reset	>
Software update	

System settings	
Software Upgrade	
Setup wizard	
Info	
Backlight	>
Multi-room	>

Paramètres réseau

Si "Réseau" est sélectionné dans le menu Paramètres système, l'écran affichera les pages suivantes.

Network settings	
Network wizard	
PBC Wlan setup	
View settings	>
Wlan region	>
Manual settings	

Network settings	
Wlan region	>
Manual settings	
NetRemote PIN Setup	
Network profile	>
Keep network connected	

Lorsque l'assistant réseau est sélectionné, l'appareil recherche les réseaux sans fil disponibles. En fin de recherche, une liste de tous les réseaux disponibles s'affiche. Sélectionnez le réseau désiré et essayez de vous y connecter.

Network settings	
Network wizard	
Scanning /	

- Lorsque "Réglages PBC Wifi" est sélectionné, l'appareil recherche un réseau sans fil disponible.
- Si "Paramètres d'affichage" est sélectionné, vous pouvez vérifier "connexion active", "adresse MAC", "région WiFi", "DHCP", "SSID", "adresse IP", "masque de sous-réseau", "adresse de la passerelle", "DNS primaire" et "DNS secondaire".
- Si "Région WiFi" est sélectionné, passez à l'étape 6 à la page 15.
- Si "Réglages manuels" est sélectionné, les éléments suivants seront affichés sur l'écran.

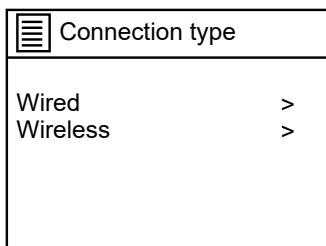

- Lorsque "Connexion filaire" est sélectionné, l'écran sera affiché comme indiqué ci-dessous.
- Sélectionnez "Activer DHCP" et branchez le câble réseau dans l'entrée LAN à l'arrière de l'appareil lorsque l'écran affiche "En attente d'Ethernet" et attendez que la connexion se termine correctement.
- Sélectionnez "Désactiver DHCP" pour accéder aux paramètres IP et définir l'adresse IP et le masque de sous-réseau.

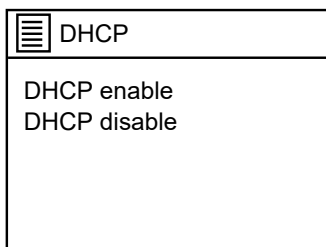

- Si "Configurer NetRemote Pin" est sélectionné, vous devez saisir un code numérique à 8 chiffres. L'appareil génère un code numérique à 8 chiffres que vous devez entrer sur le routeur ou le point d'accès sans fil.

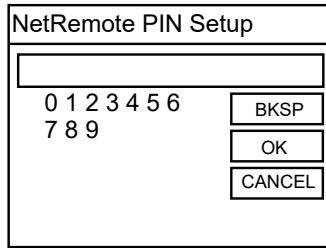

- Si "Profils réseau" est sélectionné, vous pouvez vérifier le nom du réseau WiFi connecté.
- Si "Rester connecté au réseau" est sélectionné, choisissez "Oui" pour conserver la connexion.

Date et heure

Si dans le menu des paramètres système vous avez sélectionné "heure/date", l'écran affiche la page suivante.

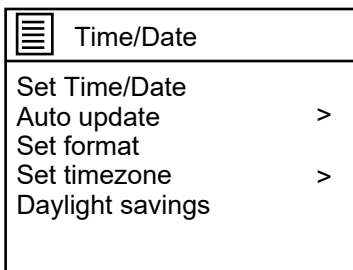

Langue

Si "Langue" est sélectionné dans le menu Paramètres système, sélectionnez l'une des langues affichées.

Réinitialisation aux paramètres d'usine

Si "Réinitialiser aux réglages d'usine" est sélectionné dans le menu des paramètres du système, sélectionnez "Oui" pour réinitialiser et "Non" pour annuler.

Assistant d'installation

Si "Assistant d'installation" est sélectionné dans le menu des paramètres du système, reportez-vous à l'application spécifique aux pages 13-20 de ce manuel.

Info

Lorsque "Info" est sélectionné dans le menu paramètre système, "Version SW", "Spotify Version", "Radio ID" et "Display Name" peuvent être consultés.

Rétroéclairage

Lorsque "Rétroéclairage" est sélectionné dans le menu des paramètres du système, les éléments suivants sont affichés sur l'écran.

 Backlight	
Operation Mode	>
Standby Mode	>

- Si "Mode de fonctionnement" est sélectionné, vous pouvez régler le rétroéclairage de l'écran sur haut, moyen ou bas.
- Lorsque le "Mode veille" est sélectionné, vous pouvez régler le rétroéclairage pour qu'il reste allumé ou se mette en veille au bout de 10, 30 ou 60 secondes.
- Lorsque "mode veille" est sélectionné, vous pouvez également régler le rétroéclairage de l'écran sur haut, moyen ou bas.

Multi-Room

Lorsque "Multi-room" est sélectionné dans le menu System Setting, les éléments suivants seront affichés sur l'écran.

 Multi-room	
View details	>
Create new group	>
Add to group	>
List current clients	>
Leave group	>
Dissolve group	>

- Si "Afficher les détails" est sélectionné, tous les détails de la salle multiple, y compris le nom du groupe et si le groupe est un participant ou un serveur, sont affichés.
- Si "Créer un nouveau groupe" est sélectionné, vous pouvez créer et nommer un nouveau groupe d'enceintes.
- Si "Ajouter au groupe" est sélectionné, vous pouvez ajouter des enceintes disponibles au groupe auquel appartient la radio.
- Si "Lister les participants actuels" est sélectionné, cette option listera tous les participants du groupe si l'appareil sert de serveur pour un groupe.
- Si "Quitter groupe" est sélectionné, vous pouvez retirer l'appareil de son groupe actuel.
- Si "Dissoudre groupe" est sélectionné, vous pouvez dissoudre le groupe auquel appartient l'appareil. Toutes les unités du groupe agissent alors comme des enceintes individuelles qui peuvent être ajoutées à d'autres groupes.

SORTIES AUDIO

Branchement analogique

Connectez le câble RCA comme indiqué ci-dessous (le câble RCA n'est PAS fourni).

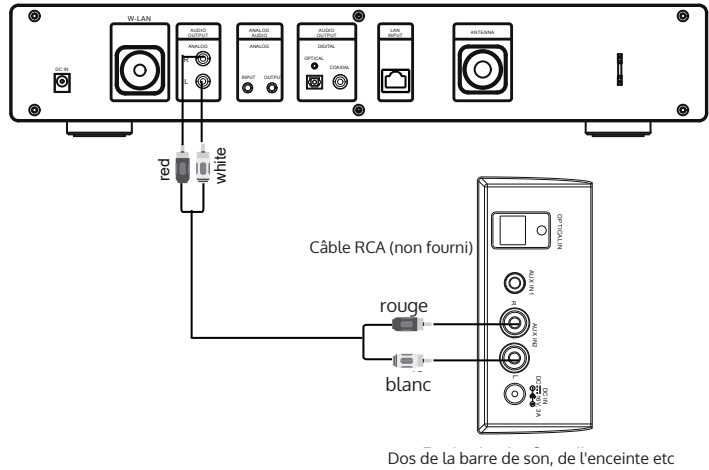

Branchement par câble sur la sortie AUX OUT 3,5 mm tel qu'illustré ci-dessous.

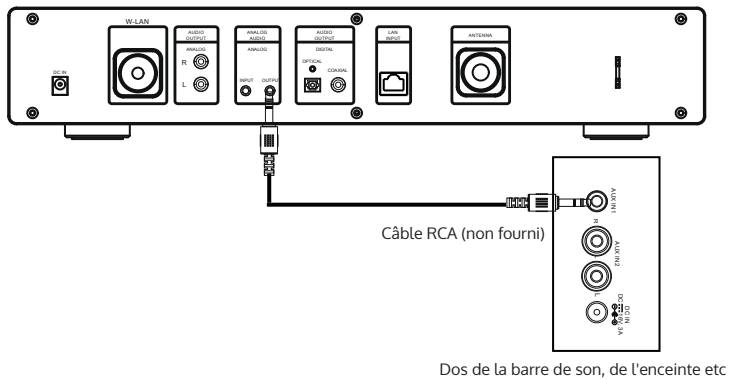

Branchement numérique

Branchez le câble optique de la façon suivante

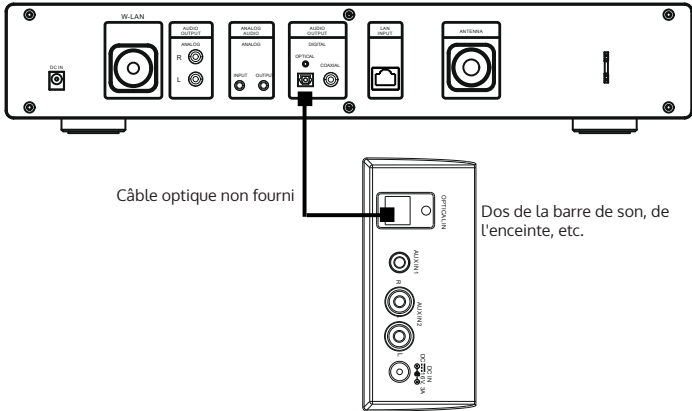

Branchez le câble coaxial de la façon suivante :

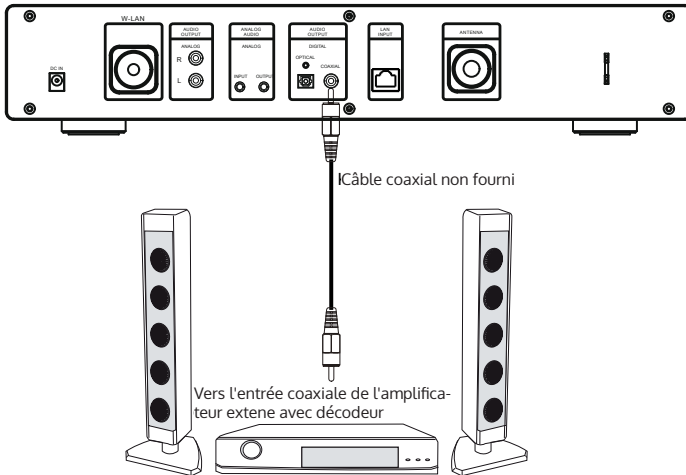

RÉSOLUTION DES PROBLÈMES

Problème	Cause possible	Solution
Impossible d'allumer l'appareil.	L'adaptateur secteur est mal branché dans la prise.	Branchez correctement l'adaptateur secteur.
Pas de son ou son faible.	Le volume est réglé trop bas.	Augmentez le volume en tournant le bouton en sens horaire, ou bien appuyez sur le symbole de haut-parleur de la télécommande.
	Le volume de l'appareil connecté est réglé trop bas.	Augmentez le volume sur l'appareil connecté.
Distorsion de son	Le volume est réglé trop fort.	Diminuez le volume en tournant le bouton de réglage en sens antihoraire ou bien appuyez sur le symbole de l'enceinte de la télécommande.
	Le volume de l'appareil connecté est réglé trop fort.	Diminuez le volume de l'appareil connecté.
Mauvaise qualité de signal radio		Déployez l'antenne télescopique ou choisissez un autre emplacement pour l'appareil pour obtenir une meilleure qualité de signal.
Le WiFi ne fonctionne pas.	L'appareil n'a pas ajouté le réseau WiFi.	Ajoutez le réseau et connectez l'appareil.
	Le routeur était éteint	Allumez le routeur WiFi.
	L'antenne Wifi n'a pas été installée.	Installez l'antenne Wifi correctement.

Problème	Cause possible	Solution
Pas de réseau	La connexion réseau n'a pas été établie	Connectez la prise réseau
La télécommande ne fonctionne pas.	Hors de portée.	Dirigez la télécommande vers le capteur dans un rayon de 5 mètres environ (15 pieds) et avec un angle de +/- 30 degrés.
	Les piles sont déchargées.	Remplacez-les par des neuves.

CONSEILS POUR LE RECYCLAGE



Le pictogramme ci-contre apposé sur le produit signifie que la directive européenne 2012/19/UE s'applique (poubelle à roues barrée d'une croix). Ces produits ne peuvent être jetés dans les poubelles domestiques courantes. Renseignez-vous concernant les règles appliquées pour la collecte d'appareils électriques et électroniques. Conformez-vous aux réglementations locales et ne jetez pas vos anciens produits avec les ordures ménagères. Le respect des règles de recyclage des vieux produits aide à la protection de l'environnement et de la santé de votre entourage contre les conséquences négatives possibles. Le recyclage des matériaux aide à réduire l'utilisation des matières premières.

Le produit contient des piles qui sont soumises à la directive européenne 2006/66/CE et ne doivent pas être jetées dans les poubelles à ordures ménagères. Veuillez-vous informer sur les réglementations locales en vigueur pour le recyclage des piles. En respectant les règles de recyclage vous participez activement à la protection de l'environnement et à la préservation de la santé de vos proches.

Déclaration de conformité



Fabricant : Chal-Tec GmbH, Wallstraße 16, 10179 Berlin.
Ce produit est conforme aux directives européennes suivantes :

2011/65/UE (RoHS)
2014/35/UE LVD
2014/53/UE (RED)

EU-Konformitätserklärung

Wir, die

CHAL-TEC GmbH

Wallstraße 16

10179 Berlin

erklären hiermit, dass der nachfolgend bezeichnete Funktanagentyp:

Auna Internetradio Tuner Artikelnr. 10032164

allen folgenden einschlägigen Bestimmungen entspricht:

RED-Richtlinie 2014/53/EU
LVD-Richtlinie 2014/35/EU
RoHS-Richtlinie 2011/65/EG
ErP-Richtlinie 2009/125/EG

Angewandte harmonisierte Normen:

EN 50563:2011/A1:2013
EN 55032:2015
EN 61000-3-2:2014
EN 61000-3-3:2013
EN 55020:2007+A11:2011
EN 55024:2011+A1:2015
EN 301 489-1 V2.2.0
EN 301 489-17 V3.2.0
EN 300 328 V2.1.1
EN 60065: 2014
EN 50564:2011
EN 62311:2008
EN 303 345 V1.1.7:2017

 **electronic.star**
chal-tec gmbh
Wallstraße 16 | 10179 Berlin | electronic-star.de

Berlin, 19. April 2018

Sebastian Jäger

Produkt Manager

