



Connect Soundchef

Unterbauradio
Under-cabinet radio
Radio debajo del gabinete
Radio sottopensite

10032166 10032167 10032168

auna

www.auna-multimedia.com

Sehr geehrter Kunde,

wir gratulieren Ihnen zum Erwerb Ihres Gerätes. Lesen Sie die folgenden Hinweise sorgfältig durch und befolgen Sie diese, um möglichen Schäden vorzubeugen. Für Schäden, die durch Missachtung der Hinweise und unsachgemäßen Gebrauch entstehen, übernehmen wir keine Haftung. Scannen Sie den QR-Code, um Zugriff auf die aktuellste Bedienungsanleitung und weitere Informationen rund um das Produkt zu erhalten.



INHALTSVERZEICHNIS

Technische Daten	4
Geräteübersicht	8
Inbetriebnahme	10
Funktionen und Einstellungen	13
Internet Radio	22
Spotify Connect	24
Musik-Player	25
DAB	31
FM-Radio	33
BT-Verbindung	35
AUX-IN	36
Weitere Funktionen	36
NetRemote (UNDOK-App)	38
Reinigung und Pflege	42
Fehlersuche und Fehlerbehebung	42
Hinweise zur Entsorgung	45
Konformitätserklärung	45

English	47
Français	91
Italiano	135
Español	179

TECHNISCHE DATEN

Gerät	
Artikelnummer	10032166, 10032167, 10032168
Bildschirm	2,4", 320x240, TFT Farbbildschirm
Unterstütztes Netzwerk	IEEE 802.11a/b/g/n drahtlos (WiFi)
Frequenzbereich	WiFi: 2.400-2.4836 GHz
	Bluetooth: 2,4GHz-2,48GHz
Maximal übertragene Radiofrequenzstärke	WiFi: 17.432dBm
	Bluetooth: <20dBm
Verschlüsselungen	WEP, WPA, WPA2 (PSK), WPS
Streaming	UPnP, DLNA
Unterstützte Wiedergabeformate	MP3, WMA, WAV, FLAC
DAB/DAB+	Band III (170-240MHz)
FM	87.0-180.0 MHz, mit RDS
Netzteil	12V 2000mA
Batterien für die Fernbedienung	2 x 1,5V Typ AAA Batterien
Stromverbrauch im Standby-Modus	<1,0W
Stromverbrauch um Standby-Modus mit Netzwerkverbindung	<6,0W
Betriebstemperatur	0°C-35°C
Ausgangsleistung der Lautsprecher	2x7W=14W
Anschlüsse	3,5mm AUX-IN Anschluss, Stereo 3,5mm Kopfhöreranschluss, Stereo DC IN Stromanschluss
Maße in mm (LxHxT)	256x72x200
Gewicht	1.71 kg
Netzteil	
Eingangsleistung	100-240V AC, 50/60 Hz
Ausgangsleistung	12V 2000mA

Netzteil

Hersteller	Chal-Tec GmbH, Wallstraße 16, 10179 Berlin, Deutschland.
Eingangsspannung	AC 100 – 240V
Eingangs-Wechselstromfrequenz	50/60 Hz
Ausgangsspannung	DC 12.0 V
Ausgangsstrom	2.0 A
Ausgangsleistung	24.0 W
Durchschnittliche aktive Effizienz	87.54% @ 115 V (AC) / 60 Hz
	87.47% @ 230 V (AC) / 50 Hz
Wirkungsgrad bei niedriger Last (10%)	88.53% @ 115 V (AC) / 60 Hz
	86.19% @ 230 V (AC) / 50 Hz
Leistungsaufnahme bei Nulllast	0.052W @ 115 V (AC) / 60 Hz
	0.077W @ 230 V (AC) / 50 Hz

Netzwerkanforderungen:

- Eine Breitbandverbindung in Kombination mit einem drahtlosen Zugangspunkt, Router oder ähnlichem Netzwerkgerät.
- Das Netzwerkgerät muss eine drahtlose Netzwerkverbindung (802.11a/b/g/n) unterstützen.
- PC, Tablet oder Smartphone muss mit Netzwerkverbindung. Das Netzwerk, mit dem das Radio verbunden ist, muss das Gleiche sein.

SICHERHEITSHINWEISE

Allgemeine Sicherheitshinweise

- Lassen Sie das Radio nicht herunter fallen und achten Sie darauf, dass es nicht mit Flüssigkeiten, Dampf oder Flüssigkeit in Berührung kommt.
- Wenn Sie das Gerät aus einer kalten Umgebung in eine wärmere Umgebung bringen, geben Sie dem Gerät einen Moment Zeit, sich an die neue Temperatur anzupassen, bevor Sie es bedienen. Anderenfalls könnte sich Kondenswasser bilden, welches zu Fehlfunktionen des Geräts führen könnte.
- Verwenden Sie das Radio nicht in staubiger Umgebung, da die inneren elektronischen Komponenten des Geräts dadurch beschädigt werden könnten, was zu Fehlfunktionen führen könnte.
- Schützen Sie das Radio vor starken Vibrationen und stellen Sie es nur auf stabile Oberflächen.
- Versuchen Sie nicht, das Radio auseinander zu bauen.
- Ziehen Sie den Netzstecker des Radios aus der Steckdose, wenn dieses für einen längeren Zeitraum nicht verwendet wird. Dadurch wird die Brandgefahr verringert.
- Blockieren Sie keinesfalls die Belüftungsöffnungen des Radios mit Gegenständen wie beispielsweise Zeitungen, Tischdecken, Vorhängen etc.
- Auf dem Gerät sollten keine offenen Flammen, wie beispielsweise angezündete Kerzen, abgestellt werden.
- Platzieren Sie das Gerät, um den Anforderungen der RF Strahlenbelastungsrichtlinien zu entsprechen, in mindestens 20cm (8 Zoll) Abstand zu Personen, die sich in der Nähe befinden, es sei denn, Sie verwenden die Bedienelemente.

Netzteil

- Verwenden Sie nur das mit dem Radio gelieferte Netzteil.
- Die verwendete Steckdose sollte sich in der Nähe des Radios befinden und sollte leicht zugänglich sein.
- Fassen Sie den Netzstecker niemals mit nassen Händen an und ziehen Sie den Netzstecker niemals am Kabel aus der Steckdose.
- Achten Sie darauf, dass die auf dem Typenschild des Radios und auf dem Netzstecker angegebene elektrische Spannung mit der elektrischen Spannung der Steckdose übereinstimmt. Die falsche Spannung kann zur Zerstörung des Geräts führen.

Risiken in Verbindung mit hoher Lautstärke

- Wenn Sie zum Musikhören mit dem Radio Kopfhörer verwenden, reduzieren Sie vor der Verwendung der Kopfhörer immer die Lautstärke. Nachdem Sie die Kopfhörer richtig positioniert haben, können Sie die Lautstärke bis zur gewünschten Höhe anpassen.
- Hören Sie zum Vermeiden von Hörschäden nicht über längere Zeiträume mit hoher Lautstärke Musik.

Hinweise zum Gebrauch von Batterien

- Versuchen Sie niemals, die Batterien der Fernbedienung aufzuladen oder zu öffnen. Explosionsgefahr.
- Beschädigen oder verbiegen Sie die Batterien nicht.
- Werfen Sie Batterien niemals in offenes Feuer und setzen Sie diese keinen hohen Temperaturen aus.
- Verwenden Sie nur Batterien des gleichen oder eines äquivalenten Typs. Explosionsgefahr.
- Entfernen Sie die Batterien, sobald diese leer sind, oder wenn Sie die Fernbedienung für einen längeren Zeitraum nicht verwenden möchten, aus dem Batteriefach.
- Verwenden Sie die Fernbedienung nicht, wenn das Batteriefach nicht mehr richtig schließt. Achten Sie auf eine fachgerechte, umweltschonende Entsorgung der Batterien.
- Ein Missachten dieser Hinweise kann dazu führen, dass Batteriesäure austritt, was zu Hautirritationen führen kann.

Im Falle eines Hautkontakts mit Batteriesäure:

- Spülen Sie die Batteriesäure mit reichlich klarem Wasser ab.
- Reiben Sie sich nicht die Augen. Spülen Sie Ihre Augen stattdessen für etwa 10 Minuten mit ausreichend klarem Wasser aus und suchen Sie sofort einen Arzt auf.

GERÄTEÜBERSICHT

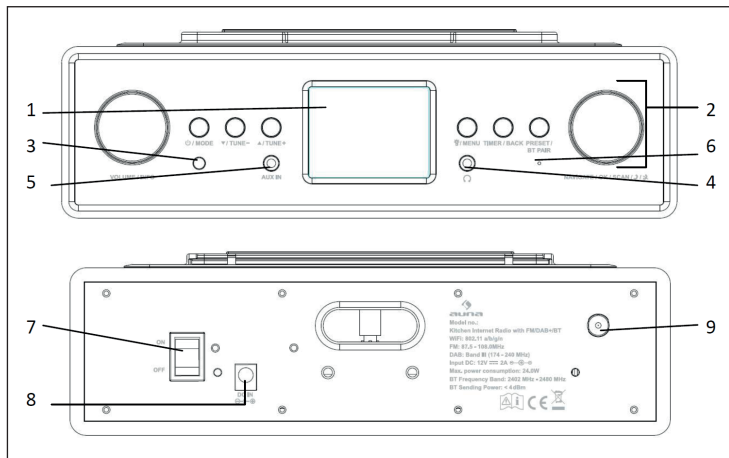

1	2,4 TFT Bildschirm	Anzeige
2	Tasten und Knöpfe	Grundlegende Bedienelemente
3	Fernbedienungsempfänger	Infrarotschnittstelle der Fernbedienung
4	Kopfhörerausgang	3,5mm-Buchse zur Lautsprecherverbindung
5	AUX In	3,5mm-AUX In-Buchse
6	Mikrofon	Zur Verwendung der Freisprechfunktion
7	Ein-/Ausschalter	Gerät ein-/ausschalten
8	DC IN	Stromversorgung
9	FM/DAB Antennenanschluss	Verbinden Sie das IEC-Antennenkabel

Fernbedienung

Verwenden Sie Ihren Daumen, um den Deckel der Batterieabdeckung nach unten zu drücken und heraus zu ziehen. Legen Sie eine 1,5V 2 AAA Batterie in das Batteriefach. Achten Sie darauf, dass Sie die Batterie richtig einlegen.

Es besteht Explosionsgefahr, wenn eine Batterie des falschen Typs eingelegt wird. Entsorgen Sie gebrauchte Batterien gemäß den landesüblichen Bestimmungen.

	<p>VORSICHT Verletzungsgefahr! Verschlucken Sie die Batterie der Fernbedienung nicht. Es besteht die Gefahr einer chemischen Verbrennung</p>
---	---

Halten Sie sowohl neue als auch gebrauchte Batterien fern von Kindern. Wenn das Batteriefach sich nicht mehr sicher verschließen lässt, hören Sie auf, die Fernbedienung zu verwenden und bewahren Sie diese außerhalb der Reichweite von Kindern auf. Wenn Sie glauben, dass Batterien verschluckt worden sein könnten oder in sonstige Körperöffnungen gesteckt wurden, suchen Sie umgehend einen Arzt auf.

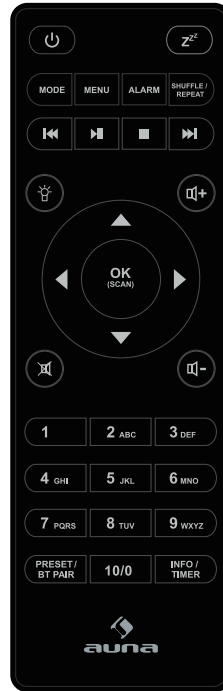

INBETRIEBNAHME

Lieferumfang

- Internet-Küchenradio
- Montagesatz
- Netzteil
- Audiokabel mit 3,5mm-Stecker an beiden Enden
- Bedienungsanleitung

Montage des Befestigungssatzes unter einem Regalbrett

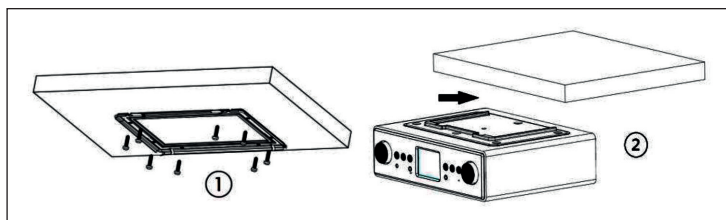

1. Wählen Sie den Montageort des Radios anhand des Schrank/Regals aus, das sich am besten für die Montage eignet. Bringen Sie die Metallwinkel mit den im Lieferumfang enthaltenen Montageschrauben an. Wenn die Dicke des Schrank/Regals dünner ist als die Länge der Schrauben, können Sie eigene, geeignetere Schrauben verwenden.
2. Schieben Sie das Radio auf die Metallschienen, bis es sicher befestigt ist. Aufgrund des großen Gewichts, sollte das Gerät mit großer Vorsicht montiert werden. Vergewissern Sie sich vor der Montage, dass der Schrank/das Regal, an dem Sie das Gerät montieren möchten, stabil genug ist, um das Gewicht des Radios tragen zu können. Stellen Sie das Gerät, zum Reduzieren der Brandgefahr, nicht in die Nähe einer Heizung oder ohne das Distanzstück.

Das Gerät kann aus den Metallschienen herausgezogen werden und als stehendes Küchenradio verwendet werden. Sie können dann die Plastikklappe in das Gerät hinein schieben.

Installation des zusätzlich erhältlichen Tablet-Halters

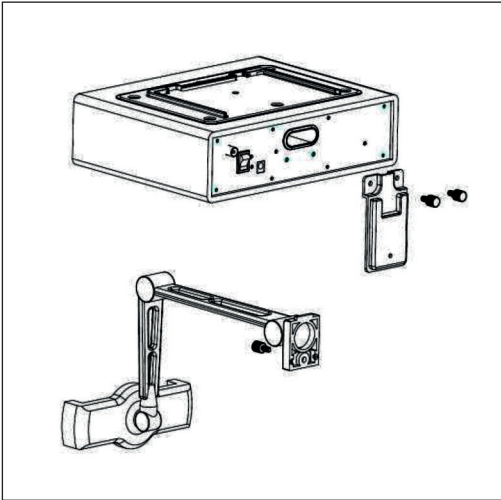

Im Falle, dass ihr Tablet-Halter nicht fest genug gehalten wird oder die Halterung sich zu leicht dreht, ziehen Sie bitte die Schrauben an den Gelenken des Halters an. Die Schrauben befinden sich unter den Schutzkappen an den Gelenken.

Die Netzwerkumgebung vorbereiten

Für drahtloses WiFi

- Vergewissern Sie sich, dass Sie ein drahtloses Netzwerk eingerichtet haben und dass Sie das WEP, WPA oder WPA2 Sicherheitspasswort kennen, damit Sie eine Verbindung herstellen können.
- Sie können ebenfalls die WPS (WiFi Protected Setup) Funktion, für eine einfache Verbindungsherstellung zwischen dem Netzwerkgerät und dem Radio, verwenden.
- Überprüfen Sie, ob sich die Leuchtanzeigen auf dem Netzwerkgerät im richtigen Status befinden.
- Verbinden Sie das Netzteil mit dem Gerät und stecken Sie den Netzstecker in die Steckdose. Schalten Sie das Radio ein.
- Bei der ersten Inbetriebnahme des Geräts wird das System Sie fragen, ob Sie den Installationsassistenten starten möchten. Wählen Sie „JA“ aus, um mit der Einrichtung fortzufahren. Installationsassistent. Wenn Sie „NEIN“ auswählen, wird auf dem Bildschirm die Frage erscheinen, ob Sie den Installationsassistenten beim nächsten Einschalten des Radios starten möchten.

- Das Radio wird sich, sobald Sie es einschalten, automatisch mit dem zuvor eingestellten Netzwerk verbinden. Wenn Sie das Netzwerk ändern möchten, gehen Sie in „Systemeinstellungen“, um die entsprechende Verbindung herzustellen.
- Drücken und halten Sie die Taste MODE auf dem Gerät oder drücken Sie die Taste  der Fernbedienung, um in den Standby-Modus zu gelangen. Zeit, Datum und alle aktiven Alarme werden auf dem Bildschirm angezeigt werden.
- Drücken Sie die Tasten  /  zur Anpassung der Lautstärke. Alternativ können Sie am VOLUMEN/INFO Knopf des Radios drehen, um die Lautstärke anzupassen. Drücken Sie die Taste so lange, bis die Lautstärke bei 0 ist oder drücken Sie direkt die Taste  zum Stummschalten der Lautstärke.

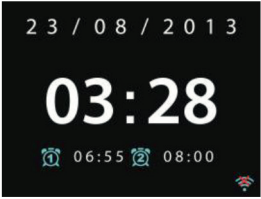

Freigabe von Musik via PC

Zur Freigabe von Audiodateien des PCs, befolgen Sie auf Ihrem PC die folgenden Schritte:

1. Verbinden Sie den PC mit dem Netzwerk.
2. Stellen Sie sicher, dass das Radio eingeschaltet und mit dem gleichen Netzwerk wie der PC verbunden ist.
3. Öffnen Sie die UPnP-Plattform des Windows Media Players (11 oder aktueller). Alternativ können auch andere Plattformen, wie beispielsweise Windows Media Connection verwendet werden.



4. Erlauben Sie die Freigabe der Medien für das Radio, welches unter dem Namen KR-1000 zu finden ist.

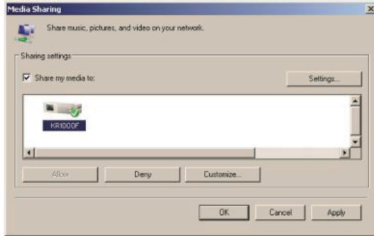

5. Fügen Sie die Audiodateien und Ordner, die Sie für das Küchenradio freigeben möchten, der Medienbibliothek hinzu.

FUNKTIONEN UND EINSTELLUNGEN

Hauptmenü

Unter Hauptmenü können Sie die folgenden Modi auswählen: Internetradio, Spotify Connect, Media Player, DAB, FM, BT, AUX IN, Eieruhr, Schlafmodus und Alarm.

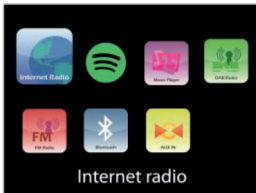

Installationsassistent



Anzeigeformat

Wählen Sie 12 oder 24 Stunden als Zeitformat aus.

Automatisches Aktualisieren

- Die Uhrzeit und das Datum können entweder manuell oder automatisch über DAB, FM oder Netzwerk eingestellt werden.
- Das automatische Aktualisieren funktioniert über Daten, die via BAD, FM oder das Internet an das Gerät gesendet werden.
- Die Uhrzeit wird jeweils nur im entsprechenden Modus aktualisiert, es ist also am besten, einen Modus auszuwählen, den Sie häufig verwenden.
- DAB und FM nutzen Zeitsignale, die über Rundfunkübertragungen gesendet werden. Das Netzwerk verwendet im Netzwerkmodus vom Internet Radiportal gesendete Zeitsignale.

Zeitzone, Sommer-/Winterzeit

Stellen Sie Ihre Zeitzone ein. Wenn Ihr Land Sommer- und Winterzeit verwendet, wählen Sie die Sommer-/Winterzeit Speicheroptionen aus.

Manuelles Aktualisieren

- Wenn Sie „kein Aktualisieren“ auswählen, wird der Installationsassistent Sie dazu auffordern, die Uhrzeit und das Datum manuell einzustellen. Das Datum und die Uhrzeit werden als dd-mm-yyyy und hh:mm angezeigt.
- Der aktuelle Wert erscheint blinkend. Passen Sie jeden Wert mit dem Navigationsknopf des Geräts oder den Tasten </> auf der Fernbedienung aus. Sobald Sie den Wert eingestellt haben, drücken Sie „OK“, um den nächsten Wert einzustellen.

Netzwerkeinstellungen

WLAN Region

- Wählen Sie die WLAN-Region aus, um eine optimale WLAN-Verbindung zu erhalten: Großteil von Europa.

Netzwerksuche

- Das Gerät ist kompatibel mit allen gängigen Netzwerkprotokollen und Verschlüsselungsmethoden. Es sucht nach allen verfügbaren Netzwerken und listet diese zu Ihrer Auswahl auf.
- Es gibt Hinweise für den Netzwerktyp. Wenn Ihr Netzwerkgerät die WPF-Funktion unterstützt, wird [WPS] vor der SSID (Name des Netzwerkgeräts) stehen. Wählen Sie das Netzwerk, mit welchem das Radio sich verbinden soll, aus.
- Zum Herstellen der drahtlosen Verbindung werden Sie im nächsten Schritt nach der Eingabe des Netzwerkschlüssels gefragt werden.

Netzwerk mit Standardverschlüsselung

- Nutzen Sie zur Eingabe des Netzwerkschlüssels den Navigationsknopf oder die Pfeiltasten auf der Fernbedienung, um den Mauszeiger zu den Zeichen zu bewegen und drücken Sie zum Bestätigen „OK“.
- Durch Auswahl der einzelnen Zeichen vervollständigen Sie den im oberen Bildschirmbereich angezeigten Code.
- Der Mauszeiger wird durch Drehen des Navigationsknopfes vor die ersten Zeichen gesetzt und folgende drei Optionen werden angezeigt: „Zurück“, „OK“ und „Abbrechen“.

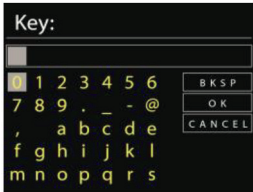

Netzwerk mit WPS-Verschlüsselung

Mit WPS verschlüsselte Netzwerke sind durch die Buchstaben WPS zu Beginn des Netzwerknamens erkennbar. Verwenden Sie zur Verbindung mit einem WPS-Netzwerk folgende Verbindungsmethoden:

- Drücken einer Taste

Das Radio fordert Sie dazu auf, den Verbindungsknopf des Routers zu drücken. Es sucht anschließend nach einem bereiten Druckknopfverbindungsnetzwerk und verbindet sich.

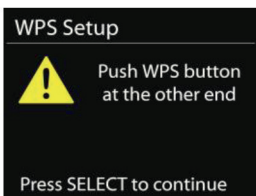

- Pin

Das Radio generiert einen Pin mit 8 Ziffern, den Sie am drahtlosen Router, dem Zugangspunkt oder einem externen Zugangspunkt eingeben.

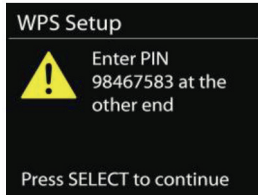

- WPS überspringen

Geben Sie wie bei dem Netzwerk mit Standardverschlüsselung den Schlüssel ein. Wenn Sie weitere Informationen zum Einrichten eines mit WPS verschlüsselten Netzwerks benötigen, lesen Sie sich die Bedienungsanleitung Ihres Routers durch.

Fertigstellung

<p>Network settings</p> <p>Please wait Connecting . . \</p>	<p>Setup wizard</p> <p>✓ Setup wizard completed</p> <p>Press SELECT to exit</p>	<p>Setup wizard</p> <p>✓ Setup wizard completed</p> <p>Press SELECT to exit</p>
<p>Das Radio versucht, sich mit dem von Ihnen ausgewählten Netzwerk zu verbinden.</p>	<p>Es wird „verbunden“ anzeigen, wenn die von Ihnen vorgenommenen Einstellungen erfolgreich abgeschlossen wurden. Wenn die Verbindung fehlschlägt, wird das Radio zum vorherigen Bildschirm zurückkehren, um erneut zu versuchen, eine Verbindung herzustellen.</p>	<p>Drücken Sie „OK“ um den Installationsassistenten zu beenden.</p>

Equalizer

- Es gibt mehrere EQ-Modi zur Auswahl: Normal, Flat, Jazz, Rock, Movie, Classic, Pop und Nachrichten.
- Benutzerdefinierte Einstellungen sind ebenfalls verfügbar. Kreieren Sie Ihren eigenen EQ mit Bass, Tonhöhe und Lautstärkeinstellungen.
- Drücken Sie die Taste EQ der Fernbedienung für einen Schnellzugang zum Equalizermenü.

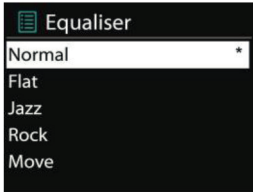

Netzwerkeinstellungen

Netzwerkassistent

Wählen Sie den Netzwerkassistenten aus, um AP SSID zu suchen und geben Sie dann den WEP-/WPA-Schlüssel ein oder wählen Sie Druckknopf/Pin/WPS überspringen aus, um sich mit dem drahtlosen Netzwerk zu verbinden.

PBC WLAN einrichten

Drücken Sie den Einstellungsknopf. Er dient zum Verbinden der WPS unterstützenden AP.

Darstellung

Sehen Sie die Informationen des aktuell verbundenen Netzwerks ein: Aktive Verbindung, MAC Adresse, WLAN-Region, DHCP, SSIP, IP-Adresse, Subnetzmaske, Gateway-Adresse, Primäre DNS und Sekundäre DNS.

WLAN-Region

Wählen Sie die WLAN-Region aus, um optimale WLAN-Verbindung zu bekommen: Kanada, Spanien, Frankreich, Japan, Singapur, Australien oder die Koreanische Republik.

Manuelle Einstellungen

Wählen Sie „drahtlose Netzwerkverbindung“ aus und aktivieren oder deaktivieren Sie DHCP (Dynamic Host Configuration Protocol).

Net-Remote Pin

Richten Sie einen Pin ein, über welchen die Remote-Anwendung auf das Radio zugreifen kann. Der werksseitig eingestellte Pin ist 1234.

Netzwerkprofile

- Das Gerät speichert die letzten vier Netzwerke, mit denen es verbunden war und versucht automatisch sich mit dem Netzwerk davon zu verbinden, das gerade verfügbar ist.
- Von hier aus können Sie die Liste der registrierten Netzwerke einsehen. Sie können unerwünschte Netzwerke löschen in den Sie OK drehen und drücken und dann „JA“ drücken, um das Löschen zu bestätigen.

Netzwerkverbindung aufrechterhalten

Wenn Sie sich dafür entscheiden, das Netzwerk verbunden zu lassen, wird die WiFi-Verbindung nicht einmal im Standby-Modus unterbrochen. Ansonsten wäre die WiFi-Verbindung nur verfügbar, wenn das Gerät eingeschaltet ist. Diese Option ermöglicht es dem gerät, in jedem Betriebsmodus bereit für DLNA-Streaming zu sein.

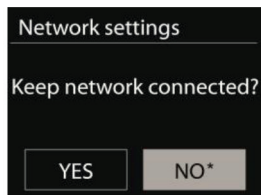

Zeit/Datum

Stellen Sie die Zeit manuell ein oder lassen Sie diese automatisch aktualisieren. Zeitformat, Zeitzone und Sommer-/Winterzeit können ebenfalls eingestellt werden

Sprache

Die werkseitig eingestellte Sprache ist Englisch. Wählen Sie die von Ihnen gewünschte Sprache aus.

Zurücksetzen auf Werkseinstellungen

Ein Zurücksetzen auf Werkseinstellungen löscht alle vom Benutzer getätigten Einstellungen, so dass Zeit und Datum, Netzwerkeinstellungen und Speicherungen verloren gehen. Die aktuelle Softwareversion des Radios bleibt, genauso wie die Registrierung des Geräts im Internet Radiportal, bestehen. Im Internetradio gespeicherte Favoriten bleiben also erhalten, es sei denn Sie registrieren Ihr Radio mit einem anderen Account auf der Website des Portals neu.

Software Update

Ab und zu werden Softwareupdates, die zusätzliche Merkmale oder Fehlerbehebungen enthalten zur Verfügung gestellt. Sie können dies entweder manuell überprüfen, oder das Radio so einstellen, dass es regelmäßig überprüft, ob Softwareupdates verfügbar sind (dies ist die Werkseinstellung). Wenn neue Software erkannt wird, werden Sie gefragt, ob Sie das Gerät aktualisieren möchten. Wenn Sie zustimmen, wird die neue Software heruntergeladen und installiert. Nach einem Softwareupdate bleiben alle Benutzereinstellungen erhalten.

Hinweis: Überprüfen Sie, bevor Sie das Softwareupdate starten, ob das Gerät richtig eingesteckt ist und die Stromverbindung stabil ist. Ein Ausschalten oder Ziehen des Netzsteckers während des Updates, kann das Gerät dauerhaft schädigen.

Info

Die Versionsinformationen der Firmware und die Radiokennung einsehen

Hintergrundbeleuchtung

Es kann vorkommen, dass Sie die Intensität der Hintergrundbeleuchtung jedes Modus (Gerät eingeschaltet/Standby) auf Hoch, Mittel oder Niedrig verändern möchten. Sie können außerdem die Dauer einstellen, nach der das Radio, wenn es nicht verwendet wird, den Bildschirm verdunkelt.

Multi-Room

Sie können das Radio im Internet-Radio-, Spotify Connect-, Lokale Musik-, Musik-Player-, DAB- oder FM-Modus als Lautsprecher eines Multi-Room-Audiosystems verwenden. Dieses Menü ermöglicht es Ihnen, den Status und andere Informationen des Internetradios in Ihrem Multi-Room Audiosystem abzufragen sowie die aktuellen Geräte im Multi-Room Audiosystem anzuzeigen und Gruppen zu bearbeiten. Sie benötigen, um das Radio als Bestandteil eines Multi-Room Audiosystems zu nutzen, die Auna Kontrollanwendung (UNDOK). Sie können diese App vom Apple App Store oder vom Google Play Store herunterladen.

Es folgt eine Zusammenfassung der verfügbaren Einstellungen im Multi-Room-Menü:

Details ansehen

Hier können Sie gegebenenfalls sehen, zu welcher Gruppe des Multi-Room Audiosystems Ihr Gerät gehört.

Neue Gruppe erstellen

Hier können Sie eine neue Gruppe erstellen. Sie können dann das Internetradio und andere Geräte zu der von Ihnen erstellten Gruppe hinzufügen.

- Drehen Sie den Navigationsknopf zum Auswählen eines Zeichens und drücken Sie zum Bestätigen die Taste OK. Sie können ebenfalls die numerische Tastatur oder den Navigationsknopf und die Taste OK der Fernbedienung nutzen.
- Nachdem Sie auf diesem Weg den Gruppennamen eingegeben haben, drehen Sie am Navigationsknopf, um „OK“ auszuwählen und drücken Sie zum Bestätigen OK.

Zu einer Gruppe hinzufügen

Sie können eines oder mehrere Geräte, die mit dem gleichen WLAN-Netzwerk verbunden sind, zu Ihrem Multi-Room-Audiosystem hinzufügen.

Aktuelle Geräte in der Gruppe anzeigen

Zeigt die Geräte an, die sich aktuell in der Gruppe befinden. Es ist ebenfalls möglich einzelne Geräte aus der Gruppe zu entfernen.

Gruppe verlassen

Hier können Sie Ihr Internetradio auf der Multi-Room Gruppe entfernen.

Gruppe auflösen

Hier können Sie eine gesamte Multi-Room Gruppe löschen.

Standby Uhrzeitformat

Sie können beim Standby Uhrzeitformat zwischen analog und digital auswähle.

INTERNET RADIO

Mit diesem Radio können Sie tausende Radiosender und Podcasts über eine Breitband Internetverbindung abspielen lassen.

Wenn Sie „Internet Radio“ auswählen, kontaktiert das Radio direkt das Frontier Silicon Internet Radio Portal (welches vom v-tuner unterstützt wird), um eine Senderliste zu bekommen. Das Portal aktiviert außerdem eine Liste von Lieblingssendern, die Sie selbst personalisieren können.

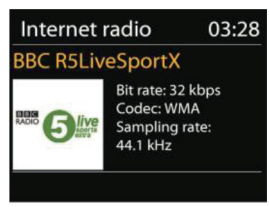

Wenn Sie bereits einen Internetradiosender hören, können Sie die Taste TIMER/BACK oder [<] auf der Fernbedienung drücken, um zum letzten besuchten Abschnitt des Menübaums zu kommen, anstatt MENU zu drücken und erst in den Internetradiomodus wechseln zu müssen.

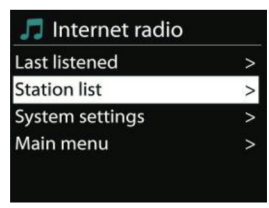

Zuletzt gehört

Wenn der Internetradiomodus neu gestartet wird, werden die Sender ausgewählt, die zuletzt gehört wurden. Um einen anderen, erst kürzlich gehörten Sender auszuwählen, wählen Sie dieses Menü um die gelisteten Sender anzuzeigen. Aktuelle Sender werden im oberen Teil der Liste angezeigt.

Senderliste

Dursuchen Sie Radiosendungen die in unterschiedliche Kategorien, „Orte“, „Genre“, „Bekannte Sender“ und „Neue Sender“ unterteilt sind. Sie können Sender auch durch die Stichwortsuche finden.

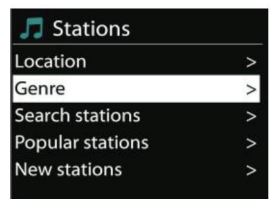

Favoriten und Registrierung um Internetradiportal

- Favoriten werden im Internetradiportal gespeichert und sind auf allen Internetradios die bei dem gleichen Account registriert sind verfügbar. Bevor Sie die Favoriten verwenden können, muss das Internetradio im Internetradiportal registriert werden.
- Zur Registrierung Ihres Geräts wählen Sie Senderliste>Hilfe>individuellen Zugangscode für das Internetradiportal bekommen. (Verwechseln Sie den Zugangscode des Portals nicht mit der Radiokennung aus den Systemeinstellungen.)

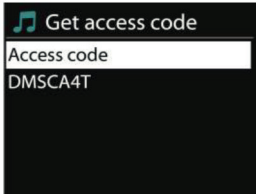

- Besuchen Sie die Website des Portals www.wifiradio-frontier.com Sollte dies Ihr erster Besuch in dem Portal sein, registrieren Sie sich durch Eingabe der folgenden Informationen für einen neuen Account:
 - Zugangscode
 - Ihre E-Mailadresse
 - Passwort
 - Radiomodell
- Sollten Sie bereits einen Account besitzen und möchten ein zusätzliches Radio hinzufügen, loggen Sie sich in Ihren Account ein und wählen Sie Meine Präferenzen> Ein weiteres Wi-Fi-Radio hinzufügen Spotify aus.
- Sobald Ihr Radio im Portal registriert ist, können Sie auf die Favoriten und hinzugefügten Senderoptionen zugreifen.
- Zum Speichern eines Senders unter Favoriten, drücken und halten Sie während der Wiedergabe des Senders so lange die Taste OK, bis der Bildschirm „zu Favoriten hinzugefügt“ anzeigt. Der Sender erscheint in der werksseitig eingestellten Favoritenliste.

Meine hinzugefügten Sender

Obwohl das Internetradiportal tausende Radiosender enthält, kann es vorkommen, dass Sie einen Sender wiedergeben möchten, der nicht im Portal gelistet ist. Sie können die von Ihnen gewünschten Sender via dem Portal hinzufügen.

Gespeicherte Sender

Auf im Radio gespeicherte Sender kann nicht von anderen Radios aus zugegriffen werden. Drücken und halten Sie so lange PRESET/BT PAIR bis der Bildschirm „Sender speichern“ anzeigt. Wählen Sie einer der 10 Speicherplätze aus, um den aktuell wiedergegebenen Sender zu speichern. Wenn ein von Ihnen gespeicherter Sender wiedergegeben wird, zeigt der Bildschirm am unteren Ende *n (* 1, *2 etc.) an. Die Zahlen 1 bis 10/0 auf der Fernbedienung dienen dem Einstellen gespeicherter Sender.

Informationen zur aktuellen Wiedergabe

Während der Wiedergabe zeigt der Bildschirm Name und Beschreibung des Senders an. Zum Einsehen weiterer Informationen drücken Sie die Tasten VOLUME/INFO oder INFO/TIMER auf der Fernbedienung. Jedes Mal wenn Sie diese Tasten drücken, werden andere Informationen angezeigt. Sie können sich Informationen zu „Name/Beschreibung“, „Genre/Ort“, „Vertrauenswürdigkeit“, „Codec/Samplingrate“, „Wiedergabepuffer“ und zum „aktuellen Datum“.

SPOTIFY CONNECT

Spotify Connect ermöglicht es Ihnen, unter Verwendung der Spotify App als Fernbedienung, Spotify über Ihre Lautsprecher Zuhause oder den Fernseher abspielen zu lassen.

Zum Verwenden von Spotify Connect benötigen Sie einen Spotify Premium Account (Details folgen unten).

- 1 Fügen Sie Ihre Lautsprecher zu Ihrem Wi-Fi-Netzwerk hinzu.
- 2 Starten Sie die Spotify App auf Ihrem Smartphone, Tablet oder PC, unter Verwendung des gleichen Netzwerks, in dem sich auch das Radio befindet.
- 3 Geben Sie ein Lied auf Spotify wieder und wählen Sie „Verfügbare Geräte“ aus.
- 4 Wählen Sie Ihren Lautsprecher aus und die Musik wird über diesen wiedergegeben.

Zu mehr Informationen über die Einrichtung und Verwendung von Spotify Connect, besuchen Sie bitte die Website www.spotify.com/connect.

Lizenzen

Die Software von Spotify unterliegt dem Copyright Dritter, was Sie hier einsehen können: <http://www.spotify.com/connect/third-party-licenses>

MUSIK-PLAYER

Im Musik-Player Modus können Audiodateien von einem Computer im lokalen Netzwerk wiedergegeben werden. Die Audiodateien können folgende Formate haben: MP3, WMA, WAV, AAC oder FLAC.

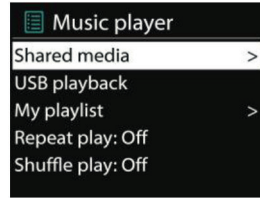

Wenn Sie bereits eine Audiodatei wiedergeben, können Sie die Taste TIMER/BACK oder [<] auf der Fernbedienung drücken, da dies schneller geht als die Taste > zu drücken, um zum zuletzt besuchten Abschnitt des Menübaums zu gelangen.

Sie können die Tasten ◀◀ oder ▶▶ verwenden, um den vorherigen oder nächsten Titel abzuspielen. Drücken und halten Sie die jeweilige Taste, um schnell vor oder schnell zurück zu spulen. Drücken Sie zum Starten der Wiedergabe oder zum Pausieren der Wiedergabe die Taste ▶||. Drücken Sie zum Stoppen der Wiedergabe und um zur Wiedergabeliste zurück zu kehren die Taste ■.

Freigegebene Medien

- Wenn Sie die geteilten Medien eingerichtet haben, sollten Sie einen Eintrag sehen, der aus <Computernamen>:<Name der freigegebenen Medien> besteht.
- Wenn Sie mehr als einen Computer zur Freigabe von Medien haben, werden die Alternativen ebenfalls aufgelistet.
- Wählen Sie die freigegebenen Medien, die Sie abspielen möchten, aus.
- Von diesem Punkt an, werden die Menüs vom Server der geteilten Medien generiert. Das erste Menü zeigt eine Liste von Medientypen an, zum Beispiel Musik, Video, Bilder und Wiedergabelisten. Ihr Küchenradio kann nur Musik und Wiedergabelisten wiedergeben.

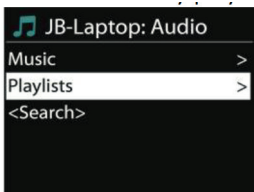

Es gibt ebenfalls eine Suchfunktion, die Lieder in ähnlicher Weise findet wie die Internetradiosuche.

Bei der Auswahl der Musik gibt es mehrere Wege, Lieder auszuwählen. Diese können nach Genre, Künstler, Album, Komponist und Bewertung.

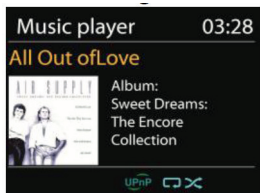

Sobald Sie ein Lied gefunden haben, welches Sie wiedergeben möchten, drücken Sie OK. Durch ein kurzes Drücken, wird der ausgewählte Titel sofort abgespielt.

Wiederholung/Zufallswiedergabe

Sie können das Radio so einstellen, dass Titel wiederholt oder in zufälliger Reihenfolge wiedergegeben werden. Drücken Sie die Taste SHUFFLE/ REPEAT der Fernbedienung, um schneller in das Menü zu gelangen.

Informationen zur aktuellen Wiedergabe

Während der Wiedergabe eines Titels, zeigt der Bildschirm den Titel und den Künstler an (UPnP). Es gibt ebenfalls einen Balken, der den Fortschritt anzeigt, mit Zahlen der bereits vergangenen Zeit und der Gesamtdauer des wiedergegebenen Titels. Am unteren Ende des Bildschirms, zeigt ein Symbol, je nach Quelle, UPnP an. Für weitere Informationen drücken Sie die Tasten VOLUME/INFO oder INFO/TIMER auf der Fernbedienung.

Jedes Mal, wenn Sie eine der beiden Tasten drücken, werden verschiedene Informationen in folgender Reihenfolge angezeigt:

UPnP: Titel/Künstler/Fortschrittsbalken/Dauer des Titels, Album, Codec/ Samplingrate, Wiedergabepuffer und aktuelles Datum.

DMR (DLNA-Streaming)

Die Freigabe von Musik ist ein Weg, Musik zu streamen, bei welchem Sie auf die Wiedergabeliste schauen und die Wiedergabe von ihrem Radio aus steuern. Dieser Abschnitt zeigt Ihnen einen weiteren Weg zum Musik streamen auf, bei welchem es nicht notwendig ist, die Wiedergabe von Ihrem Radio aus zu steuern.



Sie können Audiodateien via PC, Android Smartphone oder Tablet, via direkter Verwendung Ihres PCs, Android Smartphone, Tablet oder iPhone/iPad freigeben, um die Wiedergabe auf Ihrem Radio zu steuern. Dieses Verfahren nennt sich DLNA-Streaming.

Bedienung via PC

Die Anforderungen an PCs zur Verwendung von DLNA sind Windows 7 und Windows Media Player 12. Einstellungen wie folgt:

Geben Sie zunächst die auf Ihrem PC befindlichen Medien für Ihr Küchenradio frei: Bedienfeld>Netzwerk und Internet>Netzwerk- und Freigabecenter> Medien-Streaming-Optionen

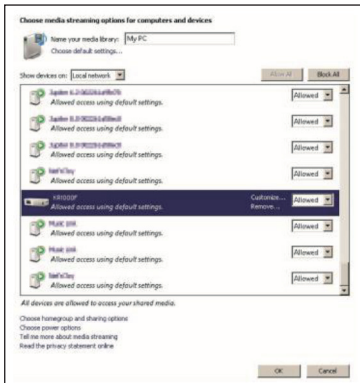

Öffnen Sie den Windows Media Player, und aktivieren Sie „Fernkontrolle meines Players erlauben.“



Klicken Sie mit Rechtsklick auf beliebige Musik der Bibliothek und wählen Sie die Wiedergabe über das Küchenradio aus.

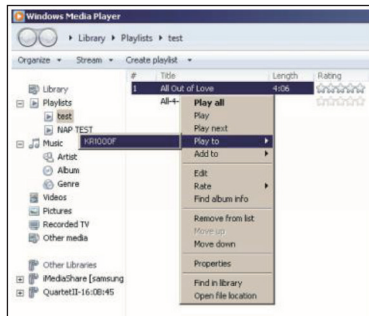

Eine Box zur Musikwiedergabe zum Streamen erscheint.

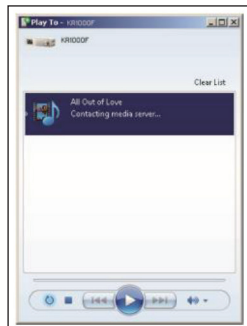

Bedienung via Smartphone/Tablet

Sie können kostenfreie oder kommerzielle DLNA Apps (mit dem Stichwort DLNA) aus dem Google Play Store oder Apple Store installieren, je nachdem ob Sie ein Android Smartphone/Tablet oder iPhone/iPad verwenden.

Es wird empfohlen, die Apps BubbleUPnp oder Twonky Beam auf Android Smartphones und Tablets und Twonky Beam auf iPhone und iPad zu verwenden.

Die Vorgehensweise zur Wiedergabe von freigegebener Musik über die App ist folgende:

1. Wählen Sie KR-1000 als Wiedergabemedium aus.
2. Wählen Sie den Musikserver aus und wählen Sie Musik aus.

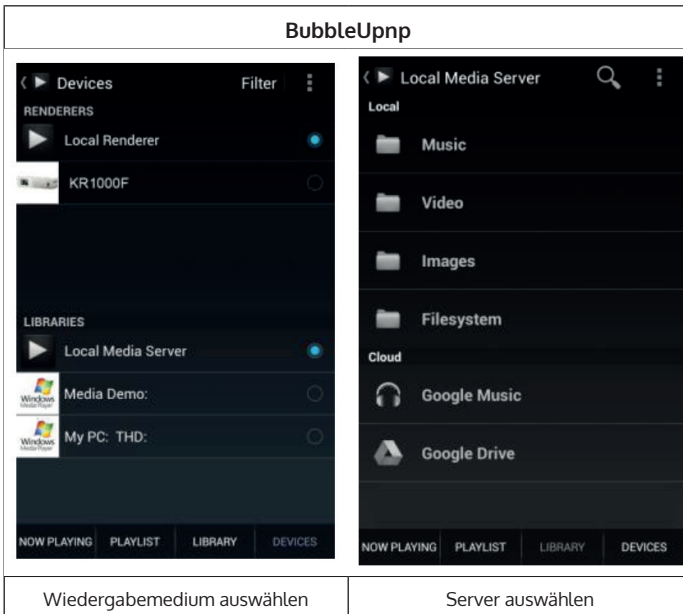

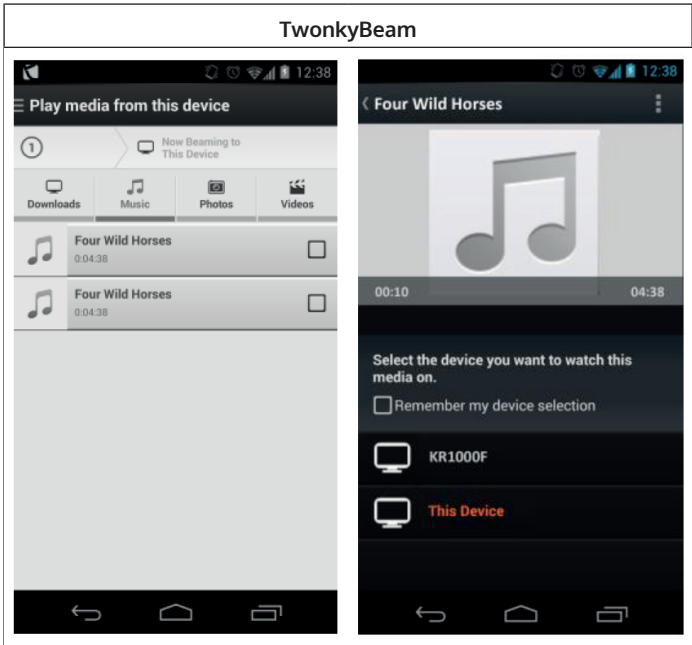

Hinweis: Einige Apps unterstützen das Streamen von Musik von iPhone/iPod nicht, aber iPhone/iPad können trotzdem zur Bedienung des Streamens von Musik von anderen Servern verwendet werden. Einige Apps erlauben die Wiedergabe von Musik auf mehreren Wiedergabemedien gleichzeitig. Mit einigen Apps können Sie bei der Auswahl von mehreren Liedern eine Wiedergabeliste erstellen.

Lesen Sie sich die jeweiligen Anweisungen der Software oder den Apps, die Sie für das DLNA-Streaming nutzen möchten, durch.

DAB

Im DAB-Modus empfangen Sie digitales DAB/DAB+ Radio und können Informationen zu Sender, Stream und Wiedergabetitel einsehen.

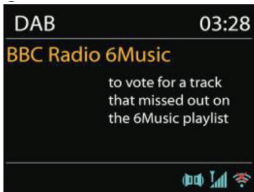

Sendersuchlauf

Wenn Sie zum ersten Mal den DAB-Modus auswählen, oder wenn Ihre Senderliste leer ist, führt das Radio einen automatischen Sendersuchlauf durch, um die verfügbaren Sender aufzeigen zu können. Es kann ebenfalls aus den folgenden Gründen notwendig werden, dass Sie einen manuellen Sendersuchlauf durchführen müssen, um die Senderliste zu aktualisieren:

- Verfügbare Sender ändern sich von Zeit zu Zeit.
- Wenn der Empfang beim automatischen Sendersuchlauf nicht gut war, kann dies zu einer leeren oder unvollständigen Senderliste führen.
- Wenn Sie bei einigen Sendern schlechten Empfang haben (Rauschen), kann es vorkommen, dass Sie nur Sender mit gutem Empfang auflisten möchten.

Wählen Sie zum Starten eines manuellen Sendersuchlaufs „vollständige Suche“ aus. Um nur Sender mit guter Signalstärke zu suchen, wählen Sie „lokale Sender“ aus.



- Wenn die Suche beendet ist, zeigt das Radio eine Liste der verfügbaren Sender an.
- Wählen Sie zum Löschen von Sendern, die aufgelistet aber nicht verfügbar sind, „ungültiger Sender“ aus.
- Drücken Sie die Tasten TUNE- oder TUNE+ aus, um die Senderliste zu sehen. Drücken Sie zum Auswählen TUNE- oder TUNE+ oder drehen Sie am Navigationsknopf und drücken Sie anschließend zur Auswahl OK. Sobald ein Sender ausgewählt wurde, wird dieser wiedergegeben und der Bildschirm zeigt Informationen über den Sender, Titel, Show oder Radiosendung an.

Sender speichern

- Drücken und halten Sie zum Speichern im DAB-Modus so lange die Taste PRESET/BT PAIR, bis das Display „Sender speichern“ anzeigt.
- Wählen Sie einen der 10 Speicherplätze aus, um den Sender zu speichern.
- Zur Auswahl eines gespeicherten Senders, drücken Sie kurz die Taste PRESET/BT PAIR und wählen einen der dort gelisteten Sender aus. Wenn ein in der Liste gespeicherter Sender wiedergegeben wird, zeigt der Bildschirm am unteren Ende *n (*1, *2 etc.) an. Die Zahlen 1 bis 10/0 auf der Fernbedienung dienen dem Einstellen gespeicherter Sender.

Informationen zur aktuellen Wiedergabe

Während der Stream wiedergegeben wird, zeigt der Bildschirm dessen Namen und DLS (Dynamic Label Segment) Informationen, die vom Sender in Echtzeit zur Verfügung gestellt werden an. Hierzu zählen beispielsweise Name der Sendung, Wiedergabetitel, Kontaktinformationen. Radiosendungen in Stereo werden durch ein Symbol an der Oberseite des Bildschirms gekennzeichnet. Für weitere Informationen, drücken Sie die Tasten VOLUME/INFO oder INFO/TIMER auf der Fernbedienung.

Jedes Mal, wenn Sie eine der beiden Tasten drücken, werden verschiedene Informationen, wie beispielsweise DLS-Text, Programmtyp, Ensemblename/-frequenz, Signalstärke/Fehlerrate, Bitrate/Codec/Sender und aktuelles Datum, angezeigt.

Einstellungen

Dynamikbereich-Komprimierung (DRC)

Wenn Sie in lauter Umgebung Musik mit einem hohen Dynamikbereich hören, möchten Sie gegebenenfalls den Audio-Dynamikbereich komprimieren. Dadurch werden leise Töne lauter und laute Töne leiser. Sie können DRC auf „aus“, „niedrig“ oder „hoch“ einstellen.

Reihenfolge der Sender

Die können die DAB-Sender Ihrer Liste entweder „alphanummerisch“, „Ensemble“, oder „Valide“ anordnen lassen. „Ensemble“ listet Sender, die zusammen ausgestrahlt werden, in Gruppen auf. „Valide“ listet gültige Sender zuerst in alphanummerischer Reihenfolge auf und anschließend Sender, die aktuell nicht ausstrahlen.

FM-RADIO

Im FM-Modus können Sie analoges Radio auf FM-Frequenz empfangen. Der Bildschirm zeigt im FM-Modus RDS (Radio Data System) Informationen über den Sender und wo er ausgestrahlt wird, an.

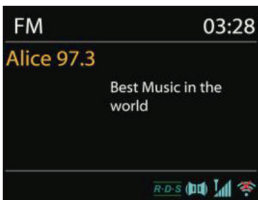

Drücken Sie, zum Finden eines Senders, die Taste OK/SCAN. Die Frequenzanzeige beginnt nach oben zu gehen, während das Küchenradio nach FM-Frequenzen sucht. Alternativ können Sie Sender über die Tasten TUNE- oder TUNE+ suchen oder durch schnelles drücken dieser Tasten oder durch Drehen des Navigationsknopfes, Sender manuell suchen.

Sender speichern

- Drücken und halten Sie zum Speichern im FM-Modus so lange die Taste PRESET/BT PAIR, bis das Display „Sender speichern“ anzeigt.
- Wählen Sie einen der 10 Speicherplätze aus, um den Sender zu speichern.
- Zur Auswahl eines gespeicherten Senders, drücken Sie kurz die Taste PRESET/BT PAIR und wählen einen der dort gelisteten Sender aus. Wenn ein in der Liste gespeicherter Sender wiedergegeben wird, zeigt der Bildschirm am unteren Ende *n (*1, *2 etc.) an. Die Zahlen 1 bis 10/0 auf der Fernbedienung dienen dem Einstellen gespeicherter Sender.

Informationen zur aktuellen Wiedergabe

Während der Wiedergabe des Streams zeigt der Bildschirm dessen Frequenz an, oder, wenn RDS-Informationen verfügbar sind, Sendername und weitere RDS-Informationen wie Sendungsname, Wiedergabetitel und Kontaktinformationen. Wenn keine Informationen verfügbar sind, wird nur die Frequenz angezeigt. Radiosendungen in Stereo werden durch ein Symbol an der Oberseite des Bildschirms gekennzeichnet. Für weitere Informationen über eine Sendung, drücken Sie die Tasten VOLUME/INFO oder INFO/TIMER auf der Fernbedienung.

Jedes Mal, wenn Sie diese Tasten drücken, werden verschiedene Informationen in folgender Reihenfolge angezeigt: RDS-Text, weiterführender RDS-Text (Sender/Programmart), Frequenz und aktuelles Datum.

Einstellungen

Sucheinstellungen

Im FM-Suchmodus stoppt das Gerät, werksseitig eingestellt, bei jedem verfügbaren Sender. Dies kann dazu führen, dass bei Sendern mit schwachem Signal gestoppt wird und diese durch das Signal-Rausch-Verhältnis bei der Wiedergabe rauschen. Zum Verändern der Sucheinstellungen dahingehend, dass nur bei Sendern mit guter Signalstärke gestoppt wird, wählen Sie nach der Auswahl von „Nur Sender mit guter Signalstärke“ „JA“ aus.

Audioeinstellungen

Alle Stereosender werden in Stereo reproduziert. Bei Sendern mit schwachem Signal, kann dies zu einem Rauschen bei der Wiedergabe führen. Um schwache Sender in Mono wiedergeben zu lassen, wählen Sie im FM-Modus „schwachen Empfang>Nur in Mono Wiedergeben>JA“ aus.

BT-VERBINDUNG

- Im BT-Modus geht das Radio automatisch in den Verbindungsmodus. Sie können an Ihrem externen BT-Gerät BT aktivieren und das Radio zum Verbinden suchen.



- Während das Gerät auf die Verbindung wartet, befindet sich ein blinkendes BT-Symbol am unteren Ende des Bildschirms.
- Wenn das Gerät mit dem Radio verbunden wurde, leuchtet das BT-Symbol auf dem Bildschirm permanent.
- Sie können die Musikwiedergabe des Bluetoothgeräts kontrollieren. Sie können die Tasten ▼/TUNE- oder ▲/TUNE+, um den nächsten oder den vorherigen Wiedergabetitel abzuspielen. Drücken und halten Sie die jeweiligen Tasten um schnell rückwärts oder vorwärts zu spulen. Drücken Sie die Taste ►|| oder den Navigationsknopf, um die Wiedergabe zu starten oder die Wiedergabe zu pausieren.
- Zum Trennen der Verbindung, drücken Sie Taste MENU und wählen Sie „BT-Verbindung trennen“ oder drücken und halten Sie die Taste PRESET/BT PAIR zum Trennen der Verbindung.
- Während des BT-Modus, können Sie mit Ihrem Smartphone die Freisprechfunktion nutzen. Das Smartphone muss via Bluetooth mit dem Küchenradio verbunden sein. Wenn Sie mit dem Smartphone einen eingehenden Anruf erhalten, drücken Sie zum Annehmen des Anrufs die Taste OK. Zum Beenden des Anrufs, drücken Sie erneut die Taste OK erneut.

AUX-IN

Im AUX-IN-Modus können Audiodateien von externen Geräten, wie beispielsweise einem MP3-Player wiedergegeben werden. Befolgen Sie folgende Anweisungen, um Audiodateien im AUX-IN-MODUS wiederzugeben:

- Senken Sie die Lautstärke sowohl am Küchenradio, als auch an Ihrem externen Audiogerät.
- Verbinden Sie das externe Audiogerät über ein Kabel mit dem 3,5mm AUX-IN-Anschluss.
- Drücken Sie entweder oder MODE auf der Fernbedienung und wählen Sie im Hauptmenü AUX-IN aus.

WEITERE FUNKTIONEN

Eieruhr

Um die Eieruhr zu stellen, wählen Sie im Hauptmenü „Eieruhr“ aus. Alternativ, können Sie die Taste TIMER/BACK auf dem Gerät oder die Taste INFO/TIMER auf der Fernbedienung drücken, um in das Menü der Eieruhr zu gelangen.

- Im Menü der Eieruhr zeigt der Bildschirm 00:00:00 (hh:mm:ss) an.
- Drücken Sie die Taste OK, um mit dem Einstellen der Uhrzeit zu beginnen.
- Drehen Sie zum Einstellen der Stunde am Navigationsknopf oder drücken Sie die Tasten TUNE- oder TUNE+ (0 bis 23 Stunden) und bestätigen Sie mit der Taste OK.



- Stellen Sie die Minuten ein, indem Sie am Navigationsknopf drehen, oder die Tasten TUNE- oder TUNE+ (0 bis 59 Minuten) drücken und bestätigen Sie mit der Taste OK.
- Nachdem die eingestellte Zeit abgelaufen ist, gibt das Radio, unabhängig von Betriebs- oder Standby-Modus, ein Alarmsignal ab. Sie können zum Unterbrechen des Alarmsignals jeden beliebigen Knopf drücken.
- Sie können die Taste TIMER/BACK des Radios oder die Taste INFO/TIMER auf der Fernbedienung drücken und halten, um sich die noch verbleibende Zeit bis zum Alarmsignal anzeigen zu lassen. Drücken Sie die Tasten TIMER/BACK des Radios oder die Taste INFO/TIMER auf der Fernbedienung erneut, wird die Eieruhr ausgeschaltet und auf 00:00:00 zurückgesetzt.

Automatisches Ausschalten (Sleep)

Zum Einstellen der Zeit bis zum automatischen Ausschalten, wählen Sie im Hauptmenü „Sleep“ aus oder drücken Sie die Taste **zzz** der Fernbedienung. Sie können zwischen „Sleep aus“, 15 MIN, 30MIN, 45MIN oder 60MIN auswählen. Nachdem Sie eine Zeit ausgewählt haben, kehrt das Gerät automatisch zum Hauptmenü zurück. Drücken Sie die Taste MODE, um zur aktuellen Wiedergabe zurück zu gelangen.

Alarm

Das Gerät verfügt über zwei vielseitige Alarmer mit Schlummerfunktion und einer Funktion, die das Gerät nach einer eingestellten Zeit ausschaltet. Jeder Alarm kann so eingestellt werden, dass er in einem bestimmten Modus losgeht. Wählen Sie im Hauptmenü „Alarmer“ aus, um den Alarm einzustellen oder zu verändern.



- Wählen Sie die Nummer des Alarms (1 oder 2) aus und stellen Sie die folgenden Parameter ein:
 - Aktivieren: ein/aus
 - Frequenz: Täglich, Einmalig, Wochenende oder Wochentage
 - Uhrzeit
 - Modus: Alarmton, Internetradio, DAB oder FM
 - Speicher: Letzte gehörte Lieder 1-10
 - Lautstärke: 0-20
- Scrollen Sie zum Aktivieren der neuen Einstellungen nach unten und wählen Sie „Speichern“ aus.
- Der Bildschirm zeigt die aktiven Alarmer mit einem Symbol an der linken Unterseite des Bildschirms an.
- Der Alarm wird an der von Ihnen eingestellten Uhrzeit aktiviert. Sie können dieses zeitweise stummschalten, indem Sie eine beliebige Taste auf dem Gerät (außer MODE, **U** oder ALARM). Sie können den Zeitraum des Schlummermodus verändern. Das Radio kehrt dann in den Standby-Modus zurück und das stummgeschaltete Alarmsymbol blinkt auf dem Bildschirm.

Kopfhörerausgang

Ermöglicht Ihnen, Ihr Küchenradio über ein Audiokabel mit Ihren Kopfhörern zu verbinden, um eine bessere Klangleistung zu haben.

LED-Beleuchtung

Sie können die LED Beleuchtung entweder am Gerät einstellen, indem Sie die MENU Taste länger gedrückt halten oder indem Sie auf der Fernbedienung die Licht-Taste betätigen. Es stehen 3 verschiedene Helligkeitsstufen zur Auswahl.

NETREMOTE (UNDOK-APP)

- Das Gerät ermöglicht Ihnen NetRemote über Smartphone oder Tablet in iOS oder im Androidsystem zu nutzen. Indem Sie die damit verbundene App namens UNDOK herunterladen, können Sie alle Modi wie Internetradio, Spotify Connect, Musik-Player, DAB, FM und AUX-IN anzeigen lassen.
- Suchen Sie die APP UNDOK im Google Play Store oder im Apple Store, um diese auf Ihrem Smartphone oder Tablet zu installieren.
- Vor der Verwendung der App UNDOK, sollten Sie sicherstellen, dass sich das von Ihnen verwendete Gerät im gleichen Netzwerk wie das Radio befindet.
- Starten Sie die App. Die App startet und sucht im Netzwerk nach dem Internetradio. Klicken Sie das Internetradio an, um die Verbindung mit

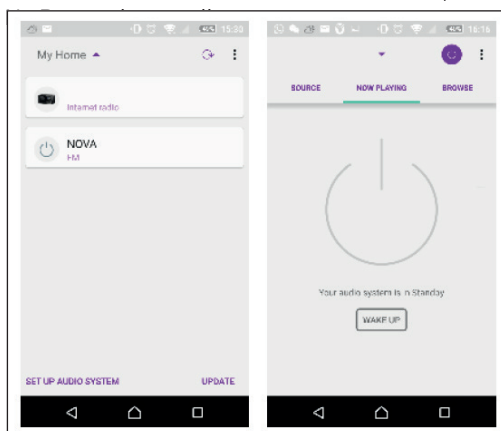

- Sobald das Smartphone/Tablet Zugriff auf das Radio hat, werden diese beim nächsten Öffnen der App automatisch verbunden.
- Wählen Sie den gewünschten Modus auf der Hauptseite aus.
- Sie können den gewählten Modus simultan auf Ihrem Smartphone/Tablet und dem Bildschirm des Radios bedienen.
- Drücken Sie zum Wechseln in den Standby-Modus die Taste **(U)**. Drücken Sie die Taste erneut, um zurück in den Betriebsmodus zu wechseln.

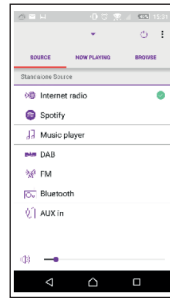

- Klicken Sie auf „Durchsuchen“ um Details anzeigen zu lassen. Drücken Sie auf das Listensymbol, um die gespeicherten Sender anzuzeigen und drücken Sie (+), um den aktuell wiedergegebenen Sender zu den gespeicherten Sendern hinzuzufügen.

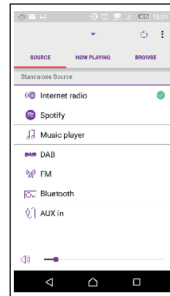

Internetradio

Durchsuchen Sie die Senderliste, wählen Sie einen Sender aus und lassen Sie sich den Rolltext des Senders von der App anzeigen.

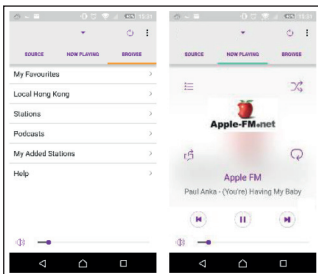

Spotify Connect

Verwenden Sie die Spotify App zum Ausschuchen von Musik aus der Spotify Wiedergabeliste

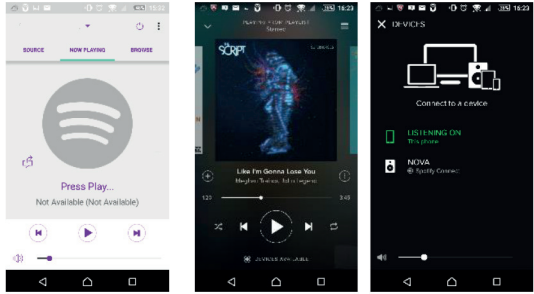

Klicken Sie das Spotifysymbol der Spotify App an und wählen Sie dann Ihr bevorzugtes Gerät aus. Es sollte in der Spotify App angezeigt werden. Sobald Musik ausgewählt wurde, wird diese auf dem Gerät gestreamt.

Lokale Musik

Durchsuchen Sie die Musikdateien Ihres Smartphones/Tablets und wählen Sie Musik aus der App aus.

Musik-Player

Durchsuchen Sie die Dateien der freigegebenen Medien und wählen Sie Musik aus der App aus.

DAB

Durchsuchen Sie die DAB+-Sender, wählen Sie einen Sender aus und lassen Sie dich den Rolltext des Senders von der App anzeigen.

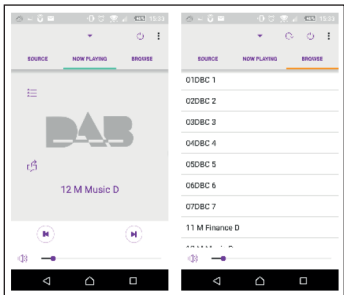

FM

<p>Manuelle Suche oder durchsuchen Sie die Sender von der App aus.</p>	<p>Sie können mit der App ebenfalls über Fernsteuerung den Standby-Modus/ Gerät einschalten, Equalizer einstellen, Pin ändern und den Gerätenamen unter „Einstellungen>Menü“ ändern.</p>
--	---

RadioVIS

Radio VIS ist ein Sender, bei dem Rundfunkveranstalter über das Internet Slideshows liefern. RadioVIS Präsentationen, sind den DAB+ Slideshows sehr ähnlich und sind eng mit dem Audioübertragungsdienst verknüpft. RadioVIS ist allerdings nur in einigen Ländern auf der Welt verfügbar. (besuchen Sie die Website www.radioDNS.org für Details über die Radiosendungen). Sobald RadioVIS in der App aktiviert wurde und die Slideshows verfügbar sind, werden diese im DAB- oder FM-Modus in der aktuellen Wiedergabe der NetRemote App angezeigt.

Hinweis: Achten Sie darauf, dass, wenn ein weiteres Smartphone/Tablet, auf dem die App installiert ist, sich im gleichen Netzwerk befindet, die originale Verbindung unterbrochen wird, sobald das andere Gerät sich mit dem Radio verbindet.

REINIGUNG UND PFLEGE

- Schalten Sie das Radio vor der Reinigung immer aus.
- Verwenden Sie zur Reinigung des Radios niemals starke Lösungsmittel, da diese die Oberfläche des Geräts beschädigen könnten. Reiben Sie das Radio mit einem trockenen weichen Lappen ab. Bei starken Verschmutzungen, kann das Gerät mit einem leicht angefeuchteten Lappen abgerieben werden. Achten Sie darauf, dass das Gerät nach der Reinigung getrocknet wird.
- Bewahren Sie die Verpackung des Radios auf, da das Radio im Falle eines Umzugs, darin transportiert werden kann.

FEHLERSUCHE UND FEHLERBEHEBUNG

Problem	Mögliche Ursache und Lösungsansatz
Das Gerät lässt sich nicht einschalten.	Überprüfen Sie, ob das Netzteil richtig in die Steckdose eingesteckt wurde.
Kein Ton.	Schalten Sie die Lautstärke ein, da diese stummgeschaltet sein könnte.
	Erhöhen Sie die Lautstärke.
	Ziehen Sie den Stecker angeschlossener Kopfhörer oder Lautsprecher heraus.
Es kann keine Netzwerkverbindung hergestellt werden.	Überprüfen Sie die WLAN-Funktion.
	Versuchen Sie an dem Gerät eine IP-Adresse einzustellen.
	Aktivieren Sie die DHCP-Funktion des Routers und versuchen Sie erneut, die Verbindung über das Gerät herzustellen.
	Eine Firewall ist aktiv. Stellen Sie das entsprechende Programm des Netzwerks so um, dass ein Zugang möglich wird.
	Starten Sie den Router neu.
WiFi-Verbindung kann nicht hergestellt werden.	Überprüfen Sie die Verfügbarkeit des WLAN-Netzwerks auf Seiten des Routers.

Problem	Mögliche Ursache und Lösungsansatz
Es wird kein Sender gefunden.	Überprüfen Sie sowohl das Netzwerk als auch den Zugangspunkt und die Firewall.
	Der Sender könnte aktuell nicht verfügbar sein. Versuchen Sie es später erneut oder wählen Sie einen anderen Sender aus.
	Die Verbindung hat sich verändert oder der Sender überträgt nicht mehr- fragen Sie den Anbieter nach Informationen.
	Die Verbindung des manuell eingestellten Senders ist nicht korrekt. Stellen Sie sicher, dass Sie die richtige Verbindung eingeben und versuchen Sie es erneut.
Rauschen im FM-Modus.	Überprüfen/bewegen Sie die FM-Antenne.
	Stellen Sie das Radio an einen anderen Platz.
Kein Sender verfügbar/Störung/ Unterbrechung im DAB-Modus.	Schalten Sie den Alarm ein.
	Lesen Sie sich, auf Grund der Lautstärkeinstellungen, die Lösungsvorschläge für „Kein Ton“ durch.
	Die eingestellte Alarmquelle war ein Sender, es besteht aber keine Netzwerkverbindung. Ändern Sie die Alarmquelle oder stellen Sie erneut eine Netzwerkverbindung her.
Der Alarm funktioniert nicht.	Schalten Sie den Alarm ein.
	Lesen Sie sich, auf Grund der Lautstärkeinstellungen, die Lösungsvorschläge für „Kein Ton“ durch.
	Die eingestellte Alarmquelle war ein Sender, es besteht aber keine Netzwerkverbindung. Ändern Sie die Alarmquelle oder stellen Sie erneut eine Netzwerkverbindung her.
Das Gerät kann von der Spotify-App nicht ausgewählt werden.	Achten Sie darauf, dass das Gerät mit dem gleichen Netzwerk verbunden ist wie Ihr Smartphone oder Tablet.
	Sie benötigen zum Verwenden von Spotify Connect einen Spotify Premium Account. Wenn Sie keinen haben können Sie sich unter www.spotify.com/freetrial anmelden und Spotify Premium kostenlos testen.

Problem	Mögliche Ursache und Lösungsansatz
<p>Die Musik wird nach dem Schließen der Spotify App weiterhin auf dem Gerät gestreamt.</p>	<p>Starten Sie die Spotify App neu.</p>
<p>Alle anderen unbestimmten Fälle.</p>	<p>Das Gerät könnte nach einer längeren Betriebszeit eine große Datenmenge verarbeiten, egal in welchem Modus, was zu einem Einfrieren des Systems oder einer Fehlfunktion führen könnte. Starten Sie das Gerät gegebenenfalls neu.</p>
	<p>Die normale Funktion des Geräts könnte durch eine starke Elektromagnetische Störung beeinflusst werden. Sollte dies der Fall sein, setzen Sie das Gerät auf Werkseinstellungen zurück, um den normalen Betrieb wieder aufnehmen zu können. Sollte das Gerät dann noch immer nicht funktionieren, stellen Sie es an einen anderen Platz.</p>
	<p>Das Gerät könnte in Gegenden mit starker Rundfunkstörung Fehlfunktionen aufweisen. Das Gerät wird wieder richtig funktionieren, wenn keine Rundfunkstörung mehr vorhanden ist.</p>

SPEZIELLE ENTSORGUNGSHINWEISE FÜR VERBRAUCHER IN DEUTSCHLAND

Entsorgen Sie Ihre Altgeräte fachgerecht. Dadurch wird gewährleistet, dass die Altgeräte umweltgerecht verwertet und negative Auswirkungen auf die Umwelt und menschliche Gesundheit vermieden werden. Bei der Entsorgung sind folgende Regeln zu beachten:

- Jeder Verbraucher ist gesetzlich verpflichtet, Elektro- und Elektronikaltgeräte (Altgeräte) sowie Batterien und Akkus getrennt vom Hausmüll zu entsorgen. Sie erkennen die entsprechenden Altgeräte durch folgendes Symbol der durchgestrichene Mülltonne (WEEE Symbol). 
- Sie haben Altbatterien und Altakkumulatoren, die nicht vom Altgerät umschlossen sind, sowie Lampen, die zerstörungsfrei aus dem Altgerät entnommen werden können, vor der Abgabe an einer Entsorgungsstelle vom Altgerät zerstörungsfrei zu trennen.
- Bestimmte Lampen und Leuchtmittel fallen ebenso unter das Elektro- und Elektronikgesetz und sind dementsprechend wie Altgeräte zu behandeln. Ausgenommen sind Glühlampen und Halogenlampen. Entsorgen Sie Glühlampen und Halogenlampen bitte über den Hausmüll, sofern Sie nicht das WEEE Symbol tragen.
- Jeder Verbraucher ist für das Löschen von personenbezogenen Daten auf dem Elektro- bzw. Elektronikgerät selbst verantwortlich.

Rücknahmepflicht der Vertreiber

Vertreiber mit einer Verkaufsfläche für Elektro- und Elektronikgeräte von mindestens 400 Quadratmetern sowie Vertreiber von Lebensmitteln mit einer Gesamtverkauffläche von mindestens 800 Quadratmetern, die mehrmals im Kalenderjahr oder dauerhaft Elektro- und Elektronikgeräte anbieten und auf dem Markt bereitstellen, sind verpflichtet,

- 1 bei der Abgabe eines neuen Elektro- oder Elektronikgerätes an einen Endnutzer ein Altgerät des Endnutzers der gleichen Geräteart, das im Wesentlichen die gleichen Funktionen wie das neue Gerät erfüllt, am Ort der Abgabe oder in unmittelbarer Nähe hierzu unentgeltlich zurückzunehmen und
- 2 auf Verlangen des Endnutzers Altgeräte, die in keiner äußeren Abmessung größer als 25 Zentimeter sind, im Einzelhandelsgeschäft oder in unmittelbarer Nähe hierzu unentgeltlich zurückzunehmen; die Rücknahme darf nicht an den Kauf eines Elektro- oder Elektronikgerätes geknüpft werden und ist auf drei Altgeräte pro Geräteart beschränkt.

- Bei einem Vertrieb unter Verwendung von Fernkommunikationsmitteln ist die unentgeltliche Abholung am Ort der Abgabe auf Elektro- und Elektronikgeräte der Kategorien 1, 2 und 4 gemäß § 2 Abs. 1 ElektroG, nämlich „Wärmeüberträger“, „Bildschirmgeräte“ (Oberfläche von mehr als 100 cm²) oder „Großgeräte“ (letztere mit mindestens einer äußeren Abmessung über 50 Zentimeter) beschränkt. Für andere Elektro- und Elektronikgeräte (Kategorien 3, 5, 6) ist eine Rückgabemöglichkeit in zumutbarer Entfernung zum jeweiligen Endnutzer zu gewährleisten.
- Altgeräte dürfen kostenlos auf dem lokalen Wertstoffhof oder in folgenden Sammelstellen in Ihrer Nähe abgegeben werden: www.take-e-back.de
- Für Elektro- und Elektronikgeräte der Kategorien 1, 2 und 4 anbieten wir auch die Möglichkeit einer unentgeltlichen Abholung am Ort der Abgabe. Beim Kauf eines Neugeräts haben Sie die Möglichkeit eine Altgerätabholung über die Webseite auszuwählen.
- Batterien können überall dort kostenfrei zurückgegeben werden, wo sie verkauft werden (z. B. Super-, Bau-, Drogeriemarkt). Auch Wertstoff- und Recyclinghöfe nehmen Batterien zurück. Sie können Batterien auch per Post an uns zurücksenden. Altbatterien in haushaltsüblichen Mengen können Sie direkt bei uns von Montag bis Freitag zwischen 07:30 und 15:30 Uhr unter der folgenden Adresse unentgeltlich zurückgeben:

Chal-Tec GmbH
Member of Berlin Brands Group
Handwerkerstr. 11
15366 Dahlwitz-Hoppegarten
Deutschland

- Wichtig zu beachten ist, dass Lithiumbatterien aus Sicherheitsgründen vor der Rückgabe gegen Kurzschluss gesichert werden müssen (z. B. durch Abkleben der Pole).
- Finden sich unter der durchgestrichenen Mülltonne auf der Batterie zusätzlich die Zeichen Cd, Hg oder Pb ist das ein Hinweis darauf, dass die Batterie gefährliche Schadstoffe enthält. (»Cd« steht für Cadmium, »Pb« für Blei und »Hg« für Quecksilber).

Hinweis zur Abfallvermeidung

Indem Sie die Lebensdauer Ihrer Altgeräte verlängern, tragen Sie dazu bei, Ressourcen effizient zu nutzen und zusätzlichen Müll zu vermeiden. Die Lebensdauer Ihrer Altgeräte können Sie verlängern indem Sie defekte Altgeräte reparieren lassen. Wenn sich Ihr Altgerät in gutem Zustand befindet, könnten Sie es spenden, verschenken oder verkaufen.

HINWEISE ZUR ENTSORGUNG



Wenn es in Ihrem Land eine gesetzliche Regelung zur Entsorgung von elektrischen und elektronischen Geräten gibt, weist dieses Symbol auf dem Produkt oder auf der Verpackung darauf hin, dass dieses Produkt nicht im Hausmüll entsorgt werden darf. Stattdessen muss es zu einer Sammelstelle für das Recycling von elektrischen und elektronischen Geräten gebracht werden. Durch regelkonforme Entsorgung schützen Sie die Umwelt und die Gesundheit Ihrer Mitmenschen vor negativen Konsequenzen. Informationen zum Recycling und zur Entsorgung dieses Produkts, erhalten Sie von Ihrer örtlichen Verwaltung oder Ihrem Hausmüllentsorgungsdienst.

Dieses Produkt enthält Batterien. Wenn es in Ihrem Land eine gesetzliche Regelung zur Entsorgung von Batterien gibt, dürfen die Batterien nicht im Hausmüll entsorgt werden. Informieren Sie sich über die örtlichen Bestimmungen zur Entsorgung von Batterien. Durch regelkonforme Entsorgung schützen Sie die Umwelt und die Gesundheit Ihrer Mitmenschen vor negativen Konsequenzen.

KONFORMITÄTSERKLÄRUNG

**Hersteller:**

Chal-Tec GmbH, Wallstraße 16, 10179 Berlin, Deutschland.

Importeur für Großbritannien:

Berlin Brands Group UK Ltd
PO Box 1145
Oxford, OX1 9UW
United Kingdom

Hiermit erklärt Chal-Tec GmbH, dass der Funkanlagentyp Connect Soundchef der Richtlinie 2014/53/EU entspricht. Der vollständige Text der EU-Konformitätserklärung ist unter der folgenden Internetadresse verfügbar: use.berlin/10032166

Dear Customer,

Congratulations on purchasing this equipment. Please read this manual carefully and take care of the following hints to avoid damages. Any failure caused by ignoring the mentioned items and cautions mentioned in the instruction manual are not covered by our warranty and any liability. Scan the QR code to get access to the latest user manual and more product information.



CONTENTS

Technical Data	48
Safety Precaution	50
Product Description	52
Getting Started	54
Functions and Settings	57
Internet Radio	66
Spotify Connect	68
Music Player	69
DAB	75
FM Radio	77
BT Connection	79
AUX IN	80
Other Functions	80
NetRemote (UNDOK)	82
Care and Cleaning	86
Troubleshooting	86
Hints on Disposal	89
Declaration of Conformity	89

TECHNICAL DATA

Unit	
Item number	10032166, 10032167, 10032168
Display	2.4", 320 x 240, TFT colour display
Network supported	IEEE 802.11a/b/g/n wireless (WiFi)
Frequency band	WiFi : 2.400 - 2.4835 GHz
	Bluetooth: 2.4GHz - 2.48 GHz
Max. radio frequency power transmitted	WiFi: 17.432dBm
	Bluetooth: < 20dBm
Encrypted key	WEP, WPA, WPA2 (PSK), WPS
Streaming	UPnP, DLNA
Supported playback formats	MP3, WMA, WAV, FLAC
DAB / DAB+	Band III (170 – 240 MHz)
FM	87.0 – 108.0 MHz, with RDS
Power adaptor	12V 2000mA
Remote Control Power Supply	2 x 1.5V AAA type
Standby mode power consumption	<1.0W
Networked standby mode power consumption	<6.0W
Operating temperature	0 oC - 35 oC
Speaker power output	2 x 7W = 14W
Connections	3.5mm aux in socket, stereo 3.5mm earphone out socket, stereo DC IN power supply socket
Maße in mm (LxHxD)	256x72x200
Gewicht	1.71 kg
Power Adapter	
Input	100 – 240V AC, 50/60 Hz
Output	12V 2000mA

Power adapter

Producer	Chal-Tec GmbH, Wallstraße 16, 10179 Berlin, Germany.
Input voltage	AC 100 – 240V
Input AC frequency	50/60 Hz
Output voltage	DC 12.0 V
Output current	2.0 A
Output power	24.0 W
Average active efficiency	87.54% @ 115 V (AC) / 60 Hz
	87.47% @ 230 V (AC) / 50 Hz
Efficiency at low load (10%)	88.53% @ 115 V (AC) / 60 Hz
	86.19% @ 230 V (AC) / 50 Hz
No-load power consumption	0.052W @ 115 V (AC) / 60 Hz
	0.077W @ 230 V (AC) / 50 Hz

Network Requirement:

- A broadband connection in combination with a wireless access point, router or similar network device.
- The network device needs to support WiFi (802.11a/b/g/n) wireless connection.
- PC, tablet or smartphone with network connected. This network has to be the same one as the kitchen radio equipped with.

SAFETY PRECAUTION

General

- Do not drop the Radio and do not expose it to liquid, moisture or humidity. These might lead to damage to the device.
- If the Radio is moved from a cold environment into a warmer one, do let it adapt to the new temperature before operate the device. Otherwise, it might lead to condensation and cause malfunctions in the device.
- Do not use the Radio in the dust environment as dust can damage the interior electronic components and lead to malfunctions in the device.
- Protect the Radio from strong vibrations and place it on stable surfaces.
- Do not attempt to disassembly the Radio.
- If the Radio is not using for a long period of time, disconnect it from the power supply by unplugging the power plug. This is to avoid the risk of fire.
- The ventilation should not be impeded by covering the ventilation openings with items, such as newspapers, table-cloths, curtains, etc.
- No naked flame sources, such as lighted candles, should be placed on the apparatus.
- To maintain the compliance with the WiFi RF exposure requirement, place the product at least 20 cm (8 inches) from nearby persons except when operating the controls.

Power adapter

- Only use the power adaptor delivered with the Radio.
- The socket outlet should be installed near the Radio and should be easily accessible.
- Never touch the power plug with wet hands and never pull on the power cable when pulling the plug out of the power socket.
- Make sure the electrical voltage specified on the Radio and its power plug is corresponding to the voltage of the power socket. Incorrect voltage will destroy the device.

Risks associated with high volumes

- While listening the Radio with headphones, always reduce the volume before put on the headphones. After the headphones are positioned properly, increase the volume to the desired level.
- To prevent possible hearing damage, do not listen at high volume for long periods.

Hints on Use of Batteries

- Never attempt to recharge or open the battery. Explosion hazard.
- Never damage or warp the battery.
- Never throw batteries into an open fire or expose them to high temperatures.
- Failure to observe these guidelines may cause fluid to escape from the battery, which can cause skin irritation.
- Only use batteries of the same or an equivalent type. Explosion hazard.
- Remove the batteries from the battery compartment as soon as they are empty, or if you do not intend to use the device for a long period of time.
- If the battery compartment does not close securely, stop using the product and attention should be drawn to the environmental aspects of battery disposal.

In case of contact:

- Wash off the fluid with plenty of clear water
- Do not rub your eyes. Instead, rinse eyes with plenty of water for 10 minutes and seek immediate medical attention.

PRODUCT DESCRIPTION

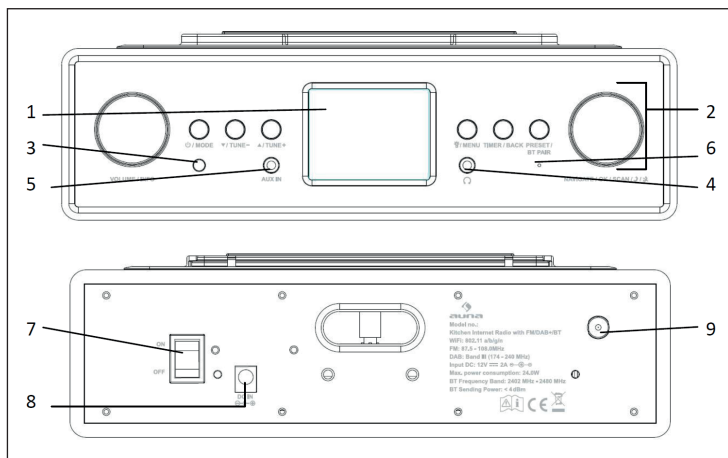

1	2.4" TFT Screen	Display
2	Buttons and Knobs	Basic control of operation
3	Remote Receiver	Infra-red reception interface for remote control
4	Earphone out	3.5mm jack for speaker connection
5	AUX In	3.5mm jack for AUX IN
6	Microphone	Use for hand free mode
7	On/Off Switch	Power on/off
8	DC IN	Power supply
9	FM/DAB antenna socket	Connect IEC-antenna cable

Remote Control

Use your thumb to press the lid of the battery compartment and pull it out. Install 2 AAA type 1.5V battery into the battery compartment, taking care to insert it with the right position.

Risk of explosion if battery is replaced by an incorrect type. Dispose of used batteries according to the instructions.

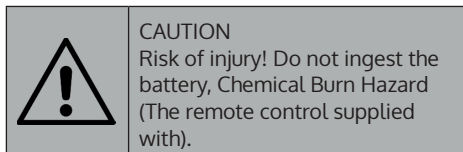

Keep new and used batteries away from children. If the battery compartment does not close securely, stop using the product and keep it away from children.

If you think batteries might have been swallowed or placed inside any part of the body, seek immediate medical attention.



GETTING STARTED

Packing Content

- Kitchen radio unit
- Mounting kit
- Power adaptor
- Audio cable with 3.5mm jack at both ends
- User manual

Mounting the set under a cabinet

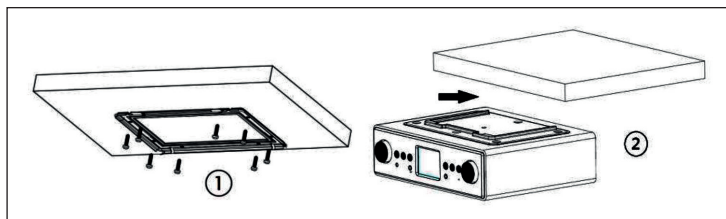

1. Decide on the installation location and installing the unit based on the best cabinet/shelf. Attached the metal bracket under the cabinet/shelf with supplied mounting screws. If the board thickness of cabinet/shelf is thinner than the screw's height, you can supply the suitable screw by yourselves.
2. Slide the unit to metal bracket until it locks securely. Due to its heavy weight, the unit should be installed with great care. Be sure that the cabinet is used that is sturdy enough to support the weight of the unit. To reduce the risk of fire, do not place any heating area or without the spacer.

You can slide out the unit from the metal bracket to be the stand kitchen radio. Then, you can slide the plastic clapboard in the unit.

Installation the additionally available tablet holder

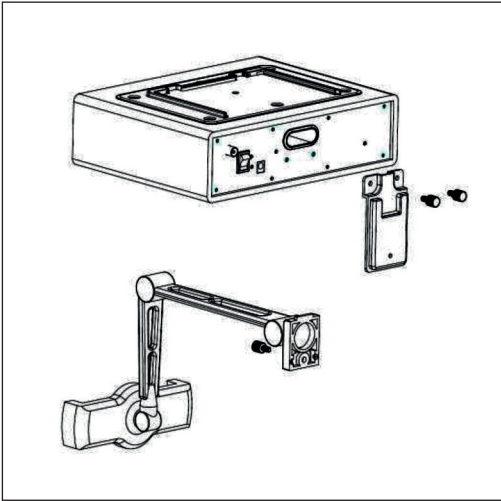

If your tablet is not holding to your satisfaction, or rotating too easily – please tighten the screws in the joints of the tablet-holder. You can find the screws under the protective caps of the joints

Get the network environment ready



For wireless WiFi

- Make sure you have setup the wireless network and you have the WEP, WPA or WPA2 security password to activate the connection.
- You may also use the WPS (WiFi Protected Setup) function for easy pairing between the network device and the kitchen radio. Check if the light indicators on the network device are in appropriate status.
- Connect the power adaptor to the side of the kitchen radio and plug it into power socket. Switch on the kitchen radio.
- At the first time operation, system asks if you want to start the Setup Wizard. Select
- YES to continue the setup. After choosing NO, the next screen asks if you would like to run the wizard next time the kitchen radio is started.

- The kitchen radio will automatically connect to the network that was set before when power on to Internet Radio again. In case you desire to change the network, enter System Setting to configure the corresponding connection.

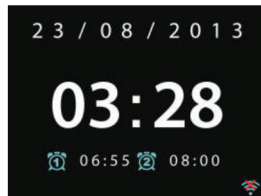
- Press and hold  on the device or on the remote control to enter standby mode. The time, date and any active alarm times display on the screen.



- Press  /  to adjust the volume. Alternatively, rotate the VOLUME/ INFO knob on the playing screen to adjust the volume. until volume level becomes 0, or direct press  to mute the sound

Music Sharing from PC

To share the music files from PC, the following steps are done on the PC:

- 1 Connect the PC to the network.
- 2 Ensure the kitchen radio is powered on and connected to the same network.
- 3 Open the UPnP platform Windows Media Player (11 or later). Alternatively, other platforms or server such as Windows Media Connection may be used.



4. Allow to share your media to KR-1000, which is the device name for music streaming.

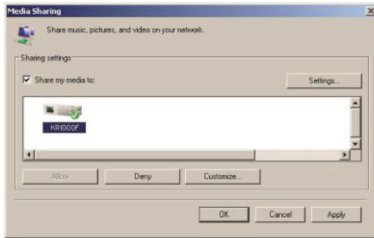

5. Add the audio files and folders you want to share with the kitchen radio to the media library.

FUNCTIONS AND SETTINGS

Main Menu

Under the main menu, you can select the following modes: Internet Radio, Spotify Connect, Media Player, DAB, FM, Bluetooth, AUX IN, Egg Timer, Sleep and Alarm

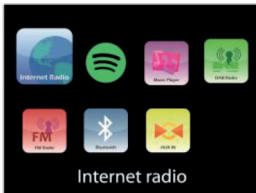

Setup Wizard



Display format

Select 12 or 24 as the time format.

Auto-update

- The time and date can be updated manually or automatically from DAB, FM or network.
- Auto-update works with data sent over DAB, FM or the Internet. The clock is only updated when in a corresponding mode, so it is best to select a mode you use regularly.
- DAB and FM use time signals broadcast with radio transmissions.
- Network uses a time signal sent from the Internet radio portal when in any network-connected mode.

Time zone, daylight

Set your time zone. If your country uses daylight saving and it is in effect, turn on the Daylight savings option.

Manual update

- If you set No update, the wizard prompts you to set the time and date manually. The date and time are displayed as dd-mm-yyyy and hh:mm.
- The active value appears as flashing. Adjust each value with the NAVIGATE knob or </> on the remote control. Once the value is set, press OK to continue setting with next value.

Network

Wlan region

Select the Wlan region to obtain the optimal Wlan connectivity: Most of Europe.

Scanning for the network

- The kitchen radio is compatible with all common network protocols and encryption methods. It searches for the available networks and list them out for you choose.
- There will be hints for the type of network – if your network device supports WPS function, it will be [WPS] before the SSID (the name of network device). Select the one you want to connect.
- For the wireless connection, you will be asked for input encryption in the next step.

Standard encrypted network

- To enter the network's key, use the NAVIGATE knob or direction keys on the remote control to move the cursor through the characters and press to confirm. As each character is selected, the key is built up near the top of the display.
- There are three options accessible by tuning the NAVIGATE knob back before the first characters – Backspace, OK and Cancel.

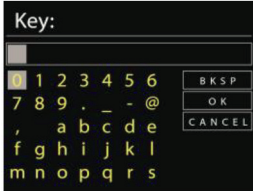

WPS encrypted network

WPS encrypted networks are identified by WPS at the start of the network name when the kitchen radio searches the available AP. Use one of the following methods of connection:

- Push button

The kitchen radio prompts you to press the connect button on the router. It then scans for a ready Push Button Connect network and connects.

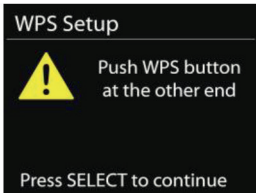

- Pin

The kitchen radio generates an 8-digit code number which you enter into the wireless router, access point, or an external registrar.

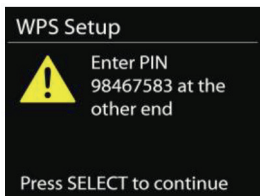

- Skip WPS

Enter key as for a standard encrypted network. For more information on setting up a WPS encrypted network, see your WPS router's instructions.

Completion

<p>Network settings</p> <p>Please wait Connecting . . \</p>	<p>Setup wizard</p> <p>✓ Setup wizard completed</p> <p>Press SELECT to exit</p>	<p>Setup wizard</p> <p>✓ Setup wizard completed</p> <p>Press SELECT to exit</p>
<p>The kitchen radio attempts to connect to the selected network.</p>	<p>It will show connected if the setup is successful. If connecting fails, the kitchen radio returns to a previous screen to try again.</p>	<p>Press OK to quit the setup wizard.</p>

Equalizer

- Several preset EQ modes are available: Normal, Flat, Jazz, Rock, Movie, Classic, Pop and News.
- Also a user-defined setting is available; create your own EQ with custom bass, treble and loudness settings.
- Press EQ on the remote control to quick enter equalizer menu.

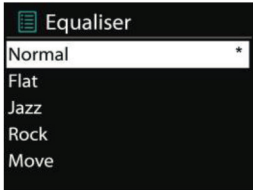

Network

Network wizard

Enter to search AP SSID, then input the WEP / WPA key or choose Push Button/Pin/Skip WPS to connect to the wireless network.

PBC Wlan setup

Push Button Configuration, it is to connect the AP that supports WPS (Wi-Fi Protected Setup).

View settings

View the information of current connected network: Active connection, MAC address, Wlan region, DHCP, SSID, IP address, Subnet mask, Gateway address, Primary DNS and Secondary DNS.

Wlan region

Select the Wlan region to obtain the optimal Wlan connectivity: Canada, Spain, France, Japan, Singapore, Australia, and Republic of Korea.

Manual settings

Choose wireless network connection and enable or disable DHCP (Dynamic Host Configuration Protocol).

NetRemote PIN setup

Setup the PIN that used to access the kitchen radio through the remote App. Default PIN is 1234.

Network profile

The kitchen radio remembers the last four wireless networks it has connected to, and automatically tries to connect to whichever one of them it can find.

From here you can see the list of registered networks. You can delete unwanted networks by turning and pressing OK then choosing YES to confirm delete.

Keep network connected

If you choose to keep network connected, the WiFi will not disconnect even you are in standby mode. Otherwise, the connection will only available. This option allows the kitchen radio to be ready for DLNA streaming in any operating modes. Details for DLNA streaming.

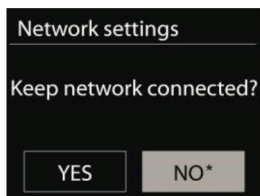

Time/Date

Set the time manually or auto update, time format, time zone and daylight.

Language

The default language is English. Change it as your preference.

Factory reset

A factory reset resets all user settings to default values, so that time and date, network configuration and presets are lost. However, the kitchen radio's current software version is maintained, as is registration with the Internet radio portal. Internet radio favourites therefore remain unless you re-register your kitchen radio with another account on the portal website.

Software update

From time to time, software upgrades may be created with bug fixes and/or additional features. You can either check manually or set the kitchen radio to check periodically automatically (this is the default). If newer available software is detected, you will be asked if you want to go ahead with an update. If you agree, the new software is then downloaded and installed. After a software upgrade, all user settings are maintained.

NOTE: Before starting a software upgrade, ensure that the kitchen radio is plugged into a stable main power connection. Disconnecting power during an upgrade may permanently damage the unit.

Info

View the firmware version and the radio ID.

Backlight

You may change the backlight of each environment (power on or standby) to High, Medium or Low. And adjust the timeout duration which the radio turns to standby backlight level when it has not been controlled.

Multi-room

You can use your Internet Radio as a speaker of a multi-room audio system when using Internet Radio, Spotify connect, Local Music, Music player, DAB or FM mode. This menu lets you query the status and other information of the Internet Radio in your multi-room system as well as show the current devices in the system and edit groups. To use your Internet Radio as a component of a multi-room audio system you will need the auna kitchen radio control application (UNDOK). You can download it from the Apple App Store and from the Google Play Store. The following is a summary of the settings available in the Multi-room menu:

[View details](#)

Here you can view to what group of your multi-room system the Internet Radio belongs to, if applicable.

[Create new group](#)

- This lets you create a new group. You can then assign your Internet Radio and other speakers to the group created.
- Rotate the NAVIGATE knob to select a character and press OK to confirm it. You can also use the numeric keypad or the NAVIGATE buttons and the OK button of the remote control.
- After you have entered the entire group name in this way, rotate the NAVIGATE knob to select OK and press OK to confirm.

Add to group

This lets you add one or more devices of your multi-room system that are connected to the same WLAN to a group.

List current clients

This shows the devices that are currently assigned to a group. It is also possible to delete individual devices from the group.

Leave group

This lets you remove your Internet Radio from a multi-room group.

Dissolve group

This allows you to delete an entire group.

Standby Clock Format

You may change the Standby Clock format to Analog or Digital.

INTERNET RADIO

The kitchen radio can play thousands of radio stations and podcasts from around the world through a broadband Internet connection.

When you select Internet radio, the kitchen radio directly contacts the Frontier Silicon Internet radio portal (which is supported by v-tuner) to get a list of stations. The portal also enables multiple lists of favourite stations that you can personalize.



If you are already listening to an Internet radio station, you can press TIMER/BACK or [<] on the remote control to quickly return to the last visited branch of the menu tree, rather than press and hold MENU to go to the first menu of Internet radio mode.

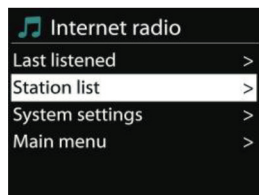

Last listened

When Internet radio mode restarts, the last-listened station is selected. To select another recently used station, enter here to select the listed station. Most recent stations appear at the top of the list.

Station list

Browse Internet broadcasts that organized into different categories, Location, Genre, Popular and New. You can also find the station with Search by keyword.

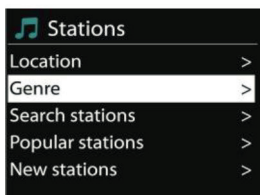

Favourites

- Favourites are stored with the Internet radio portal, and are available through all Internet radios registered on the same account. Before favourites can be used, the radio has to be registered with the Internet radio portal.
- To register your kitchen radio choose Station list > Help > Get access code to get your radio's unique portal access code first. (Do not confuse the portal access code with the Radio ID from System settings).

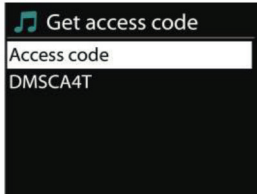

- Visit the portal website at www.wifiradio-frontier.com. If this is your first visit to the portal, register for a new account, entering the following information:
 - access code,
 - your e-mail address,
 - password,
 - radio model.
- If you already have an account and wish to add an additional radio, log in to your account and select My preferences > Add another Wi-Fi radio.
- Once your radio is registered with the portal, you can immediately use the Internet radio favourites and added stations features.
- To store a playing station as a favourite, press and hold OK until the display shows 'Favourite added'. The station appears in the default favourites list Stations.

My added stations

Even though the Internet radio portal contains thousands of stations, you may want to listen to stations not listed. You can add your own via the portal.

Presets

Presets are stored in the radio and cannot be accessed from other radios. To store an Internet radio preset, press and hold PRESET/BT PAIR until the display shows the Save preset screen. Select one of the 10 presets to save the currently playing station. To select a preset, press PRESET/BT PAIR, then select one of the listed preset stations. When a preset station is playing, it shows *n (*1, *2, etc) at the bottom of the screen. 1 to 10/0 on the remote control are for the use of preset station 1-10.

Now playing information

While the stream is playing, the screen shows its name and description. To view further information, press VOLUME / INFO or INFO/TIMER on the remote control. Each time you press it, another set of information is displayed, cycle through name/description, genre/location, reliability, codec/sampling rate, playback buffer and today's date.

SPOTIFY CONNECT

Spotify Connect lets you play Spotify through your home speakers or TV, using the Spotify app as remote.

You'll need Spotify Premium to use Connect – see details overleaf.

- 1 Add your speakers to your wifi network (see product user instructions for details).
- 2 Fire up the Spotify app on your phone, tablet or PC using the same wifi network as above.
- 3 Play a song on Spotify and hit 'DEVICES AVAILABLE'.
- 4 Choose your speakers and your music will start playing out loud.

For more information on how to set up and use Spotify Connect please visit www.spotify.com/connect

Licenses

The Spotify Software is subject to third party licenses found here: <http://www.spotify.com/connect/third-party-licenses>

MUSIC PLAYER

Music player mode plays audio files in MP3, WMA, WAV, AAC or FLAC format from a computer on the local network.

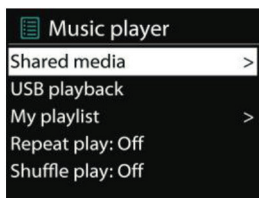

If you are already playing a music file, you can press TIMER/BACK or [<] on the remote control, rather than press and hold MENU to quickly return to the last visited branch of the menu tree.

You can use ◀◀ or ▶▶ to play the previous or next track, press and hold to rewind or fast forward. Press ▶|| to play or pause. Press ■ to stop playback and return to the song list.

Shared media

- If you have set up shared media, you should see an entry consisting of
- <computer name>: <Shared media name>.
- If you have more than one computer sharing media, the alternatives are listed. Select the shared media you want to play.
- From this point on, the menus are generated from the shared media server. The first menu shows a list of media types, for example Music, Video, Pictures and Playlists. The kitchen radio can only play music and playlists.

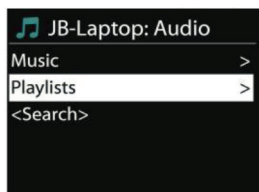

There is also a search function which finds tracks in a similar way to Internet radio search.

From Music, there are numerous ways of selecting tracks including Genre, Artist, Album, Composer and Rating.



Once you have found a track you want to play, press OK. A short press plays the track immediately.

Repeat/shuffle

You can set to repeat tracks or play them in random order. Press  on the remote control for shortcut.

Now playing information

While a track is playing, the screen shows its track and artist (UPnP). There is also a progress bar with figures for elapsed and total track time. At the bottom of the screen, an icon indicates UPnP depending on the source. To view further information, press VOLUME/INFO or INFO/TIMER on the remote control.

Each time you press it, another set of information is displayed, cycling through the information:

UPnP: track/artist/progress bar/track times, album, codec/sampling rate, playback buffer and today's date.

DMR (DLNA-Streaming)

Shared music is a way of music streaming which you look for the music list and control playback from the kitchen radio. This topic will introduce another way to do the music streaming which is not necessary to control playback on the kitchen radio.



You can share the music files from PC, Android mobile or tablet, and directly use your PC, Android mobile, tablet or iPhone / iPad to control music playback on the kitchen radio. It is simple called DLNA streaming.

Control on PC

The PC system requirements for DLNA are Windows 7 and Windows Media Player 12. Setup as below:

Firstly, share the media on your PC to the kitchen radio.
Control Panel > Network and Internet > Network and Sharing Center > Media streaming options



Open Windows Media Player to enable Allow remote control of my Player.

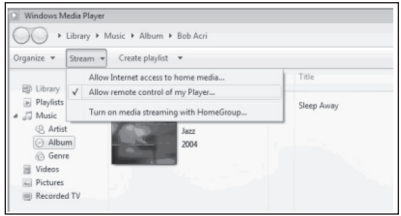

Right click any music in the library and choose Play to the kitchen radio.

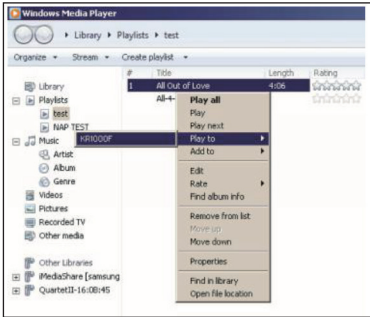

A box of music playback pops up for the streaming.

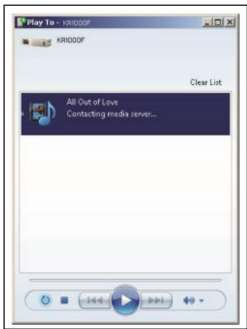

Control on Smartphone / Tablet

You may search (with keyword: DLNA) and install any free or commercial DLNA Apps from Google Play or Apple Store if you are using Android mobile, tablet or iPhone / iPad.

It is suggested to use BubbleUPnp or Twonky Beam on Android mobile, tablet; or use Twonky Beam on iPhone/iPad.

Procedures for playing shared music on the app are as follows:

1. Select KR-1000 as the player.
2. Select music server and choose the music.

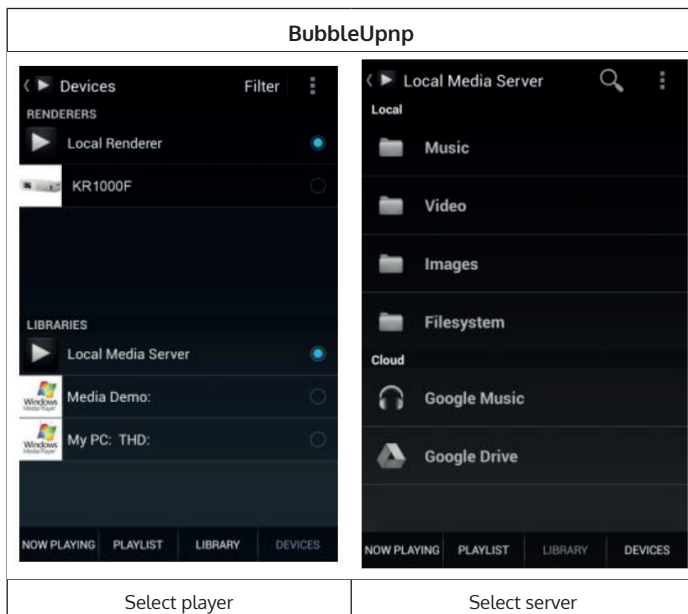

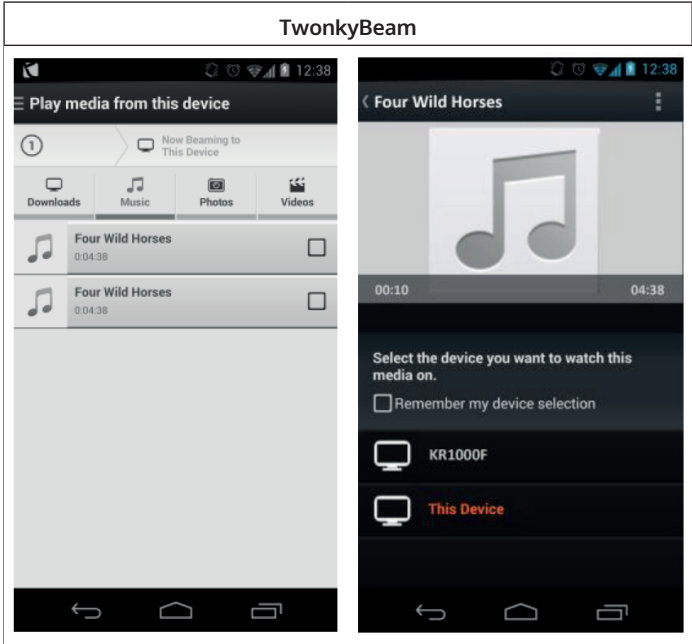

NOTE: Some Apps may not support streaming music from iPhone/iPod but iPhone/iPod could still be used to control streaming music from other servers. Some Apps may allow to play the music to multi players at the same time. Some Apps can create a playlist if you choose several music.

Study the own instruction of the software or Apps you use to enjoy DLNA streaming if necessary.

DAB

DAB mode receives DAB/DAB+ digital radio and displays information about the station, stream and track playing.



Scanning for stations

The first time you select DAB radio mode, or if the station list is empty, the kitchen radio automatically performs a full scan to see what stations are available. You may also need to start a scan manually to update the list of stations for one of the following reasons:

- Available stations change from time to time.
- If reception was not good for the original scan, this may result in an empty or incomplete list of available stations.
- If you have poor reception of some stations (burbling), you may wish to list only stations with good signal strength.

To start a scan manually, choose Full scan. To scan only stations with good signal strength, select Local scan.



- Once the scan is complete, the radio shows a list of available stations.
- To remove stations that are listed but not unavailable, choose Prune invalid.
- Press TUNE- or TUNE+ to view a list of stations. Press TUNE- or TUNE+ or rotate the NAVIGATE knob and then press OK to select. Once selected, the station plays and the screen shows information about station, track or show as broadcast.

Presets

To store a DAB preset, press and hold PRESET/BT PAIR until the display shows the Save preset screen. Select one of the 10 presets to save the currently playing station.

To select a preset, press PRESET/BT PAIR briefly, then select one of the listed preset stations. When a preset station is playing, it shows *n (*1, * 2, etc) at the bottom right of the screen.

1 to 10/0 on the remote control are for the use of preset station 1-10.

Now playing information

While the stream is playing, the screen shows its name and DLS (Dynamic Label Segment) information broadcast by the station giving real-time information such as programme name, track title and contact details. Stereo broadcasts are indicated with an icon at the top of the screen. To view further information, press VOLUME/INFO or INFO/TIMER on the remote control.

Each time you press it, another set of information is displayed, cycling through DLS text, programme type, ensemble name/frequency, signal strength/error rate, bite rate/codec/channels and today's date.

Settings

Dynamic range compression (DRC)

If you are listening to music with a high dynamic range in a noisy environment, you may wish to compress the audio dynamic range. This makes quiet sounds louder, and loud sounds quieter. You can change DRC as off, low or high.

Station order

You can choose the order of the DAB station list to be either Alphanumeric, Ensemble or Valid.

Ensemble lists groups of stations that are broadcast together on the same ensemble. Valid lists valid stations first, alphanumerically, then off-air stations.

FM RADIO

FM radio mode receives analogue radio from the FM band and displays RDS (Radio Data System) information about the station and where broadcast.

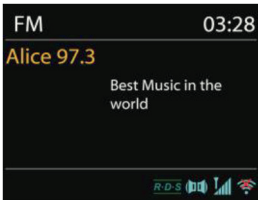

To find a station, press OK/SCAN. The frequency display starts to run up as the kitchen radio scans the FM band. Alternatively, you can scan up or down by pressing and holding the buttons TUNE- or TUNE+ or tune manually with quick presses, or by turning the NAVIGATE knob.

Preset

- To store a FM preset, press and hold PRESET/BT PAIR until the display shows the Save preset screen. Select one of the 10 presets to save the currently playing station.
- To select a preset, press PRESET/BT PAIR briefly, then select one of the listed preset stations. When a preset station is playing, it shows *n (*1, *2, etc) at the bottom right of the screen.
- 1 to 10/0 on the remote control are for the use of preset station 1-10.

Now playing information

While the stream is playing, the screen shows its frequency, or if RDS information is available, station name and any further RDS information such as programme name, track title and contact details. If no information is available, just the frequency is shown. Stereo broadcasts are indicated with an icon at the top of the screen. To view further information about the broadcast, press VOLUME/INFO or INFO/TIMER on the remote control.

Each time you press it, another set of information is displayed, cycling through RDS text, further RDS text (station/programme type), frequency and today's date.

Settings

Scan settings

By default, FM scans stop at any available station. This may result in a poor signal-to-noise ratio (hiss) from weak stations. To change the scan settings to stop only at stations with good signal strength, select Yes after choosing Strong station only?

Audio settings

All stereo stations are reproduced in stereo. For weak stations, this may result in a poor signal-to-noise ratio (hiss). To play weak stations in mono, select FM weak reception: Listen in mono only and then YES.

BT CONNECTION

- In Bluetooth mode, Radio enters the pairing mode automatically. You can turn on the Bluetooth of your Bluetooth device and search the radio to pairing.



- When auna kitchen radio is waiting for pairing, there is a blinking Bluetooth icon at the bottom. If the pairing is successful, the Bluetooth icon is on.
- You can control the music playback from your Bluetooth device. You can use ▲/TUNE+ or ▼/TUNE- to play the previous or next track, press and hold to rewind or fast forward. Press ►|| or the NAVIGATE knob to play or pause.
- To unpair, press MENU and choose BT disconnect or press and hold PRESET/BT PAIR to unpair Bluetooth.
- During the Bluetooth mode, you can use the hand free function with your smartphone. The smartphone must be connected to the kitchen radio via Bluetooth.
- When the incoming call of smartphone is ringing, press OK to receive the call. To end the call, press OK again.

AUX IN

Aux in mode plays audio from an external source such as an MP3 player. To play audio with Aux in mode:

- Turn the volume low on both the kitchen radio and, if adjustable, the audio source device.
- Connect the external audio source to the Aux in 3.5mm stereo socket.
- Either press MODE on the remote control and select AUX IN under Main menu.
- Adjust the volume of the kitchen radio (and, if necessary, the audio source device) as required

OTHER FUNCTIONS

Egg Timer

To set the Egg timer, select Egg timer under Main menu. Alternatively, press and hold TIMER/BACK on the unit or press and hold INFO/TIMER on the remote control to enter the egg timer.

- On the Egg timer screen, it shows 00:00:00 (hh:mm:ss). Press OK to start setup the hour, rotate the NAVIGATE knob or press TUNE- or TUNE+ (0 to 23 hours). Press OK to confirm and set the minute, rotate the NAVIGATE knob or press TUNE- or TUNE+ (0 to 59 minutes).



Set Egg Timer

0 0 : 0 0 : 0 0

- Press OK again to confirm and set the second, rotate the NAVIGATE knob or press TUNE- or TUNE+ (0 to 59 seconds).
- After the time counts to the set time, buzzer sound will start, no matter on the operation mode or standby mode. Press any button to stop the buzzer.
- You may press and hold TIMER/BACK on the unit or press and hold INFO/TIMER on the remote control to see how much time is counting. Press TIMER/BACK on the unit or INFO/TIMER on the remote control to turn off the timer and reset to 00:00:00.

Sleep

To set the sleep timer, select Sleep under Main menu or press  on the remote control. Choose from Sleep OFF, 15 MINS, 30 MINS, 45 MINS or 60 MINS.

Once you select a sleep period, the system returns to the main menu. Press **ZZZ** to return to the Now playing screen.

Alarm

There are two versatile wake-up alarms with snooze facility, and a sleep function to turn the system off after a set period. Each alarm can be set to start in a particular mode. Select Alarms under Main menu to set or change an alarm.

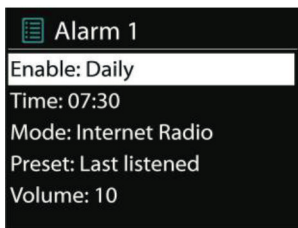

- Select the alarm number (1 or 2) then configure the following parameters:
 - Enable: on/off,
 - Frequency: Daily, Once, Weekends or Weekdays,
 - Time,
 - Mode: Buzzer, Internet Radio, DAB or FM,
 - Preset: Last listened 1-10,
 - Volume: 0-20
- To activate the new settings, scroll down and select Save.
- The screen shows active alarms with an icon at the bottom left.
- At the set time, the alarm will sound. To temporarily silence, press any keys on the unit (excepted press MODE or  or ALARM. You can change the snooze period. The radio returns to standby for the set period, with the silenced alarm icon flashing.

Earphone out jack

It allows you to connect an audio cable from the kitchen radio to your headphone/headset to enhance sound performance.



LED light

You can adjust the LED illumination on the device - either by holding down the MENU button for a longer time or by pressing the light button on the remote control. There are 3 different brightness levels to choose from.

NETREMOTE (UNDOK)

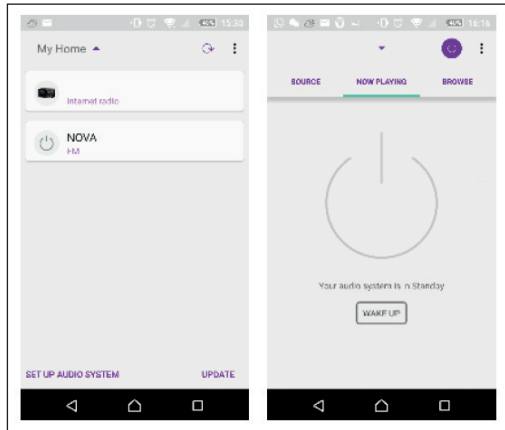
- The device gives a feature of NetRemote by smartphone or tablet in iOS or Android system. By downloading the assigned app named UNDOK, you can view all the modes of Internet Radio, Spotify Connect, Music Player, DAB, FM and AUX IN.
- Search UNDOK from Google Play or Apple Store, and install it to your smartphone or tablet.
- Before using the UNDOK app, make sure the device and the smartphone/tablet are in the same WiFi network.
- Launch the app. The app initializes and scans for Internet Radio in the network. Tap Internet Radio to make the connection of NetRemote.



- Once the smartphone / tablet has accessed to the device, they will be automatically connected next time when you open the app again.
- Select your desired mode in the main page. You may then control the selected mode on your smartphone / tablet and on the display of the device simultaneously.
- Tap  to go to the standby mode. Tap  or "wake up" to go to operation mode.

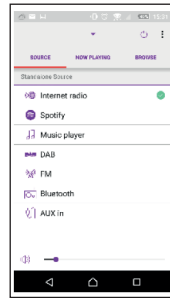

- Tap „Browse“ to view the details. Tap the list symbol to view the saved preset stations, and tap (+) to add the playing station to the desired preset station number.

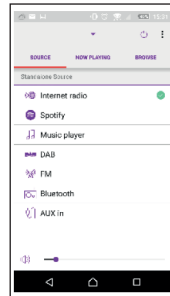

Internet Radio

Browse the station list, choose station and view the station rolling text from the app.

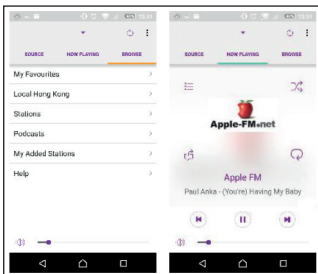

Spotify Connect

Go to Spotify app to choose the music from your Spotify playlist.

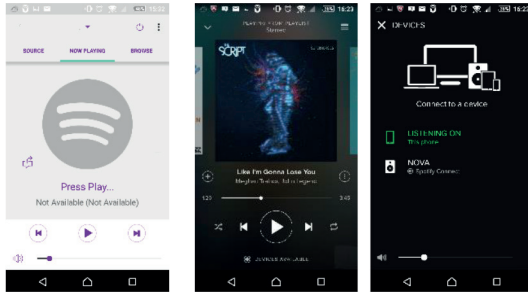

Tap the Spotify icon on the Spotify app, then choose the preferred device. It should be displayed in the Spotify app. Once selected, music will be streaming to the device.

Local Music

Browse the music files from your smartphone/tablet, choose music from the app.

Music Player

Browse the music files from shared media, choose music from the app.

DAB

Browse the scanned DAB+ stations, choose the station and view the rolling text of station from the app.

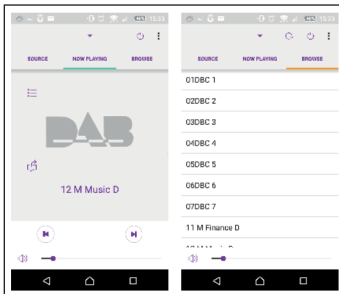

FM Radio

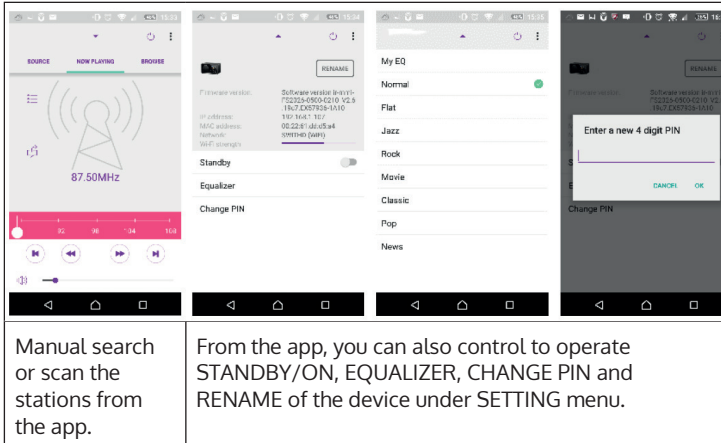

RadioVIS

RadioVIS is a channel for broadcasters to deliver Slideshows over the Internet. RadioVIS Slideshows appear like the DAB+ slideshows, they are closely associated with the broadcasted audio service. However it is only available in some countries around the world. (Visit radioDNS.org for more details about their broadcasts.) Once RadioVIS is enabled in the app, and the slideshows are available, the slideshows will be shown from Now Playing display in the DAB mode or FM mode on the NetRemote app.

NOTE: Be aware that if another smartphone / tablet with the app in the same network have access with the device, the original connection will be cut off.

CARE AND CLEANING

- Always power off the Radio when cleaning it.
- Never use any harsh or strong solvents to clean the Radio since these may damage the surface of the device. Dry, soft cloth is appropriate, however, if the Radio is extremely dirty, it may be wiped off with a slightly moist cloth. Make sure the device is dried off after cleaning.
- When you are necessary to ship the Radio, store it in its original package. Save the package for this purpose.

TROUBLESHOOTING

Error	Remedy
The device does not switch on.	Check if the power adaptor is connected properly.
No sound.	Turn on the sound as it may be muted
	Increase the volume.
	Pull any connected headphone or speaker from the connector jack.
No network connection can be established.	Check the WLAN function.
	Try to set an IP address at the device.
	Activate the DHCP function on the router and make the connection again at the device.
	A firewall is activated on the network – set the respective program in such a way that access is possible.
	Reboot the router
WiFi connection cannot be established.	Check the availability of WLAN network on the router.
	Place the device closer to the router.
	Make sure the password is correct.

Error	Remedy
No station is found.	Check the network as well as the access point and firewall.
	The station may not be available currently, try it again later or select another station.
	The link of the station is changed or the station no longer transmits – ask the provider for information.
	The link of manual added station is not correct, make sure it is correct and re-enter.
Hiss in FM mode	Check/move the FM antenna.
	Move the radio.
No stations available/burbling/intermittent in DAB mode.	Move the radio.
	Rescan local stations only (high-strength).
	Check the local DAB coverage
Alarm does not work.	Switch on the alarm.
	Due to the volume setting, refer to the solutions of "No sound".
	The source of alarm was set to be station but there is no network connection. Change the source of alarm or reconfigure the connection.
The device cannot be selected from the Spotify app.	Make sure that the device is connected to the same wireless network as your Smartphone or tablet.
	You'll need a Spotify Premium account to use Spotify Connect. If you don't have it, just go to www.spotify.com/freetrial for your free trial.

Error	Remedy
Music continues streaming on the device, when you close the Spotify app.	Restart the Spotify app.
Alle anderen unbestimmten Fälle.	The kitchen radio may process large amount of data after a period of operation, no matter in which mode, it will cause the system freeze or malfunction. Reboot the kitchen radio if necessary.
	The normal function of the product may be disturbed by strong electro-magnetic interference. If so, simply reset the product to resume normal operation by following the instruction manual. In case the function could not resume, please use the product in other location.
	The device may malfunction when used in areas with strong radio interference. The device will work properly again once there is no more interference.

DISPOSAL CONSIDERATIONS



If there is a legal regulation for the disposal of electrical and electronic devices in your country, this symbol on the product or on the packaging indicates that this product must not be disposed of with household waste. Instead, it must be taken to a collection point for the recycling of electrical and electronic equipment. By disposing of it in accordance with the rules, you are protecting the environment and the health of your fellow human beings from negative consequences. For information about the recycling and disposal of this product, please contact your local authority or your household waste disposal service.

This product contains batteries. If there is a legal regulation for the disposal of batteries in your country, the batteries must not be disposed of with household waste. Find out about local regulations for disposing of batteries. By disposing of them in accordance with the rules, you are protecting the environment and the health of your fellow human beings from negative consequences.

DECLARATION OF CONFORMITY



Manufacturer:

Chal-Tec GmbH, Wallstrasse 16, 10179 Berlin, Germany.

Importer for Great Britain:

Berlin Brands Group UK Ltd
PO Box 1145
Oxford, OX1 9UW
United Kingdom

Hereby, Chal-Tec GmbH declares that the radio equipment type Connect Soundchef is in compliance with Directive 2014/53/EU. The full text of the EU declaration of conformity is available at the following internet address: use.berlin/10032166

For Great Britain: Hereby, Chal-Tec GmbH declares that the radio equipment type Connect Soundchef is in compliance with the relevant statutory requirements. The full text of the declaration of conformity is available at the following internet address: use.berlin/10032166

Estimado cliente:

Le felicitamos por la adquisición de este producto. Lea atentamente las siguientes instrucciones y síguelas para evitar posibles daños. No asumimos ninguna responsabilidad por los daños causados por el incumplimiento de las instrucciones y el uso inadecuado. Escanee el siguiente código QR para obtener acceso a la última guía del usuario y más información sobre el producto.



ÍNDICE DE CONTENIDOS

Datos técnicos	92
Indicaciones de seguridad	94
Descripción del aparato	96
Puesta en marcha	98
Funciones y ajustes	101
Radio internet	110
Spotify connect	112
Reproductor de música	113
Dab	119
Radio fm	121
Conexión bt	123
Aux-in	124
Otras funciones	124
Red remota (app undok)	126
Limpieza y cuidado	130
Detección y resolución de problemas	130
Indicaciones para la retirada del aparato	133
Declaración de conformidad	133

DATOS TÉCNICOS

Aparato	
Número de artículo	10032166, 10032167, 10032168
Monitor	2,4", 320x240, TFT monitor a color
Red compatible	IEEE 802.11a/b/g/n inalámbrica (WiFi)
Respuesta de frecuencia	WiFi: 2.400-2.4836 GHz
	Bluetooth: 2,4GHz-2,48GHz
Potencia de frecuencia de radio máxima transmitida	WiFi:17.432dBm
	Transmisión
Codificaciones	WEP, WPA, WPA2 (PSK), WPS
Transmisión	UPnP, DLNA
Tipos de archivo compatibles	MP3, WMA, WAV, FLAC
DAB/DAB+	Band III (170-240MHz)
FM	87.0-180.0 MHz, con RDS
Fuente de alimentación	12 V 2000 mA
Pilas para el mando a distancia	2 x 1,5 V Tipo AAA Pilas
Consumo en modo standby	<1,0 W
Consumo de energía en modo standby con conexión a red	<6,0W
Temperatura en funcionamiento	0°C-35°C
Potencia de salida del altavoz	2x7W=14W
Conexiones	3,5 mm conexión AUX-IN, estéreo 3,5 mm Conexión para auriculares, Estéreo DC IN Toma para suministro eléctrico
Dimensiones en mm (largo x alto x ancho)	256x72x200
Peso	1,71 kg
Fuente de alimentación	
Potencia de entrada	100-240V AC, 50/60 Hz
Potencia de salida	12 V 2000 mA

Fuente de alimentación

Fabricante	Chal-Tec GmbH, Wallstraße 16, 10179 Berlin, Alemania.
Tensión de entrada	AC 100 – 240V
Frecuencia de entrada de corriente alterna	50/60 Hz
Tensión de salida	DC 12.0 V
Corriente de salida	2.0 A
Potencia de salida	24.0 W
Eficacia media activa	87.54% @ 115 V (AC) / 60 Hz
	87.47% @ 230 V (AC) / 50 Hz
Grado de eficacia con carga mínima (10 %)	88.53% @ 115 V (AC) / 60 Hz
	86.19% @ 230 V (AC) / 50 Hz
Consumo con carga cero	0.052W @ 115 V (AC) / 60 Hz
	0.077W @ 230 V (AC) / 50 Hz

Requisitos de red:

- Una conexión de banda ancha junto con un punto de acceso inalámbrico, router o dispositivo de red similar.
- El dispositivo de red debe ser compatible con una conexión de red inalámbrica (802.11a/b/g/n).
- El PC, tablet o smartphone debe contar con una conexión de red. La red a la que está conectada la radio debe ser idéntica.

INDICACIONES DE SEGURIDAD

Advertencias generales de seguridad

- No deje que la radio se caiga y asegúrese de que no entre en contacto con líquidos o vapor.
- Si el aparato pasa de un entorno frío a uno más caliente, espere un momento para adaptarse a la nueva temperatura antes de manejarlo. De lo contrario, podría formarse agua condensada que puede provocar una avería en el aparato.
- No utilice la radio en entornos con mucho polvo, pues los componentes internos electrónicos del aparato pueden quedar dañados y provocar una avería.
- Proteja la radio de las vibraciones fuertes y colóquela sobre una superficie estable.
- No intente desmontar la radio.
- Desconecte el enchufe de la toma de corriente si no utiliza el aparato durante un periodo prolongado de tiempo. Así se minimiza el riesgo de incendio.
- No bloquee en ningún caso las ranuras de ventilación de la radio con objetos, como periódicos, manteles, cortinas, etc.
- Sobre el aparato no deben depositarse llamas abiertas, como velas encendidas.
- Coloque el aparato de tal manera que cumpla con las estipulaciones de las directrices de radiación de RF, a al menos 20 cm (8 pulgadas) de las personas que se encuentren cerca, a menos que estén manipulando los controles.

Fuente de alimentación

- Utilice la radio solamente con la fuente de alimentación incluida.
- La toma de corriente utilizada debe situarse cerca de la radio y tener fácil acceso.
- Nunca toque el enchufe con las manos mojadas y no desconecte el enchufe tirando del cable.
- Asegúrese de que la tensión eléctrica indicada en la placa de especificaciones técnicas de la radio coincide con la de su toma de corriente. Una tensión incorrecta puede provocar problemas en el aparato.

Riesgos provocados por un volumen elevado

- Si desea utilizar auriculares para escuchar música con la radio, reduzca siempre el volumen antes de utilizarlos. Después de haber colocado correctamente los auriculares, puede ajustar el volumen hasta el nivel que desee.
- Para evitar daños auditivos, no utilice los auriculares a un volumen elevado durante un periodo de tiempo prolongado.

Indicaciones sobre el uso de las pilas

- Nunca intente recargar ni abrir las pilas del mando a distancia. Riesgo de explosión.
- No dañe ni doble las pilas.
- Nunca tire las pilas a una llama abierta ni las exponga a temperaturas elevadas.
- Utilice solamente pilas de un tipo idéntico o equivalente. Riesgo de explosión.
- Si no utiliza el mando a distancia durante un periodo de tiempo prolongado o si las pilas se han agotado, retírelas inmediatamente de su compartimento.
- No utilice el mando a distancia si el compartimento para las pilas no cierra correctamente. Deseche las baterías conforme a las disposiciones medioambientales vigentes. El hecho de obviar estas indicaciones puede conllevar una fuga del líquido de las pilas y una posterior irritación cutánea.

En caso de que el ácido de la pila entre en contacto con la piel:

- Retire el ácido de la batería con abundante agua fresca.
- No se frote los ojos. En su lugar, enjuáguese los ojos con agua abundante durante 10 minutos y contacte inmediatamente con un médico.

DESCRIPCIÓN DEL APARATO

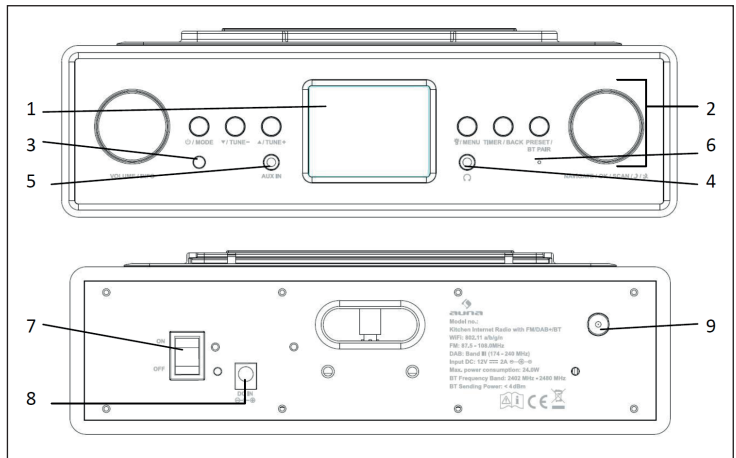

1	Monitor TFT 2,4	Display
2	Botones y teclas	Elementos básicos de control
3	Receptor del mando a distancia	Receptor infrarrojo del mando a distancia
4	Salida de auriculares	conector de 3,5 mm para la conexión de altavoces
5	AUX IN	Conector AUX in 3,5 mm
6	Micrófono	Para utilizar la función de manos libres
7	Interruptor on/off	Encender / apagar aparato
8	DC IN	Suministro eléctrico
9	Conexión de antena FM/DAB	Conecte el cable de antena IEC

Mando a distancia

Utilice las yemas para presionar la tapa del compartimento de las pilas y extraerla. Introduzca una pila 1,5 2 AAA en el compartimneto. Asegúrese de colocar la pila correctamente.

Existe riesgo de explosión si introduce el tipo incorrecto de pila. Deseche las pilas usadas de acuerdo con las disposiciones vigentes en su país.

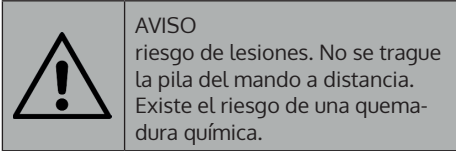

Mantenga tanto las pilas nuevas como las usadas alejadas de los niños. Si el compartimento de las pilas no puede cerrarse, deje de utilizar el mando a distancia y manténgalo alejado de los niños. Si cree que se alguien se ha podido tragar las pilas o habérselas introducido en algún orificio de su cuerpo, contacte inmediatamente con un médico.

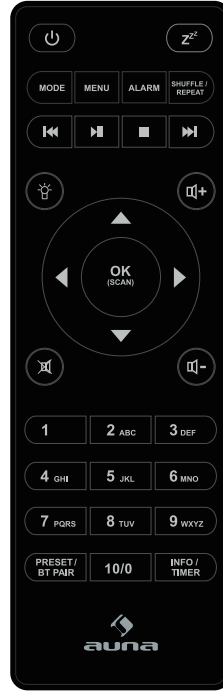

PUESTA EN MARCHA

Contenido del paquete

- Radio internet de cocina
- Set de montaje
- Fuente de alimentación
- Cable de audio con conector de 3,5 mm en ambos extremos
- Manual de instrucciones

Montaje del set de fijación bajo una balda

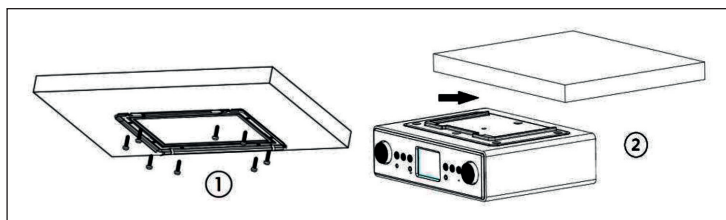

- 1 Seleccione el lugar de montaje de la radio dependiendo de la estantería/mueble que se adecue mejor al montaje. Monte el ángulo de metal con los tornillos de montaje incluidos en el envío. Si el grosor de la estantería/mueble es menor que el largo de los tornillos, puede utilizar otros tornillos que se adapten mejor.
- 2 Desplace la radio por los rieles de metal hasta que se quede fija. Con motivo del peso, el aparato debe montarse con mucho cuidado. Antes del montaje, asegúrese de que la estantería/mueble donde desea instalar el aparato sea lo suficientemente estable como para soportar el peso de la radio. No coloque el aparato cerca de un radiador ni sin el separador para reducir el riesgo de incendio.

El aparato puede extraerse de los rieles metálicos y utilizarse como radio de cocina independiente. En ese caso, puede montar la cubierta de plástico en el aparato.

Instalación del soporte para tableta opcional

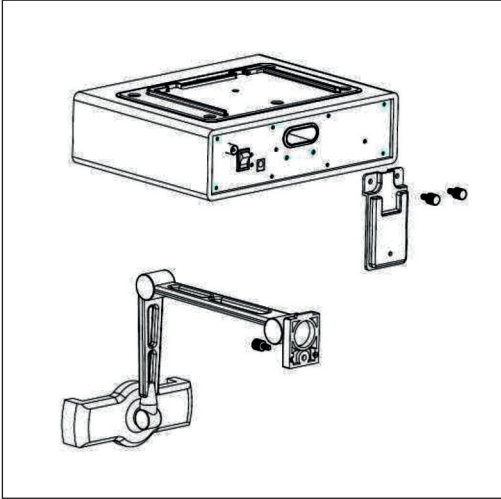



En el caso de que el soporte de su tableta no se sujete lo suficiente o el soporte rote demasiado a la ligera, apriete los tornillos en las bisagras del soporte. Los tornillos se encuentran debajo de las tapas protectoras en las uniones.

Preparación del entorno de la red

Para WiFi inalámbrico

- Asegúrese de que se ha configurado una red inalámbrica y de que conoce la contraseña de seguridad WEP, WPA o el WPA2 para que pueda establecer la conexión.
- Igualmente, puede emplear la función WPS (WiFi Protected Setup) para un establecimiento sencillo de la conexión entre el dispositivo de red y la radio.
- Compruebe que los indicadores luminosos del dispositivo de red se encuentren en el estado correcto.
- Conecte la fuente de alimentación al aparato, y el enchufe a la toma de corriente. Encienda la radio.
- La primera vez que utilice el aparato, el sistema le preguntará si desea iniciar el asistente de instalación. Escoja „Sí” para continuar con la instalación. Asistente de instalación. Si selecciona „NO”, en el monitor aparece la pregunta de si desea iniciar el asistente de instalación la próxima vez que encienda la radio.

- En cuanto la encienda, la radio se conectará automáticamente a la red anteriormente configurada. Si desea modificar la red, vaya a „Ajustes del sistema” para establecer la conexión correspondiente.
- Mantenga pulsado el botón MODE en el aparato o  en el mando a distancia para acceder al modo standby. El tiempo, la fecha y todas las alarmas activas aparecen en el monitor.
- Pulse los botones  /  para ajustar el volumen. Como alternativa, puede girar el regulador de la radio VOLUMEN/INFO para ajustar el volumen. Pulse el botón hasta que el volumen llegue a 0 o pulse directamente el botón de silenciar el volumen.

Reproducción de música a través del PC

Para transmitir los archivos de audio del PC, siga estos pasos:

- 1 Conecte el ordenador a la red.
- 2 Asegúrese de que la radio internet esté encendida y conectada a la misma red del PC.
- 3 Abra el reproductor de Windows Media de la plataforma UpnP (11 o superior). Como alternativa, puede utilizar otros programas, como Windows Media Connection



- Permita la transmisión de medios a la radio, que podrá localizarse bajo el nombre KR-1000.

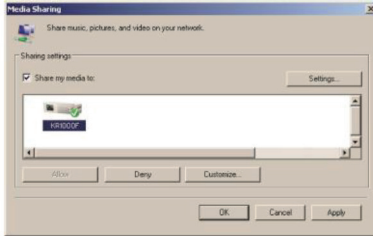

- Añada los archivos de audio y carpetas que desea autorizar para la radio de cocina de la biblioteca multimedia.

FUNCIONES Y AJUSTES

Menú principal

En el menú principal puede seleccionar los siguientes modos: Radio internet, Spotify Connect, Media Player, DAB, FM, BT, AUX IN, temporizador, modo noche y alarma.

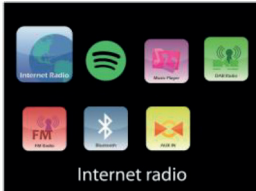

Asistente de instalación



Formato de visualización

Seleccione el formato de 12 o 24 horas.

Actualización automática

- La hora y la fecha pueden configurarse manual o automáticamente a través de DAB, FM o la red.
- La actualización automática funciona a través de datos que se envían vía DAB, FM o internet al aparato.
- La hora se actualiza solo en el modo correspondiente, por lo que es mejor elegir un modo que utilice habitualmente.
- El DAB y FM utilizan señales temporales que se envían a través de transmisiones de radio. La red utiliza las señales temporales enviados en el modo red al portal de radio de internet.

Zona horaria, Horario de verano / invierno

- Ajuste la zona horaria. Si su país utiliza el horario de verano/invierno, seleccione la opción de guardado de horario de verano/invierno.

Actualización manual

- Si selecciona „no actualizar“, el asistente de instalación le requerirá configurar manualmente la hora y la fecha. La fecha y la hora se muestra en formato dd-mm-aaaa y hh:mm.
- El valor actual aparece parpadeando. Adapte los valores con la rueda de navegación del aparato o los botones del mando a distancia. En cuanto haya configurado el valor, presione „OK“ para ajustar el siguiente valor.

Configuración de la red

Región WLAN

- Seleccione la región WLAN para obtener una conexión WLAN óptima: Gran parte de Europa.

Búsqueda de red

- Este aparato es compatible con los protocolos de red y sistemas comunes de codificación. Busca todas las redes disponibles y las lista para su selección.
- Existen indicaciones para el tipo de red. Si su dispositivo de red es compatible con la función WPS, aparecerá [WPS] antes del SSID (nombre del dispositivo de red). Seleccione la red a la que debe conectarse la radio.
- Para establecer la conexión inalámbrica, en el siguiente paso se le pedirá que introduzca la contraseña de la red.

Red con codificación estándar

- Para introducir la clave de red, utilice el botón de navegación o las flechas de dirección del mando a distancia para mover el curso del ratón a los caracteres correspondientes y pulse „OK“ para confirmar.
- Seleccionando cada uno de los caracteres, podrá comprobar en la zona superior del monitor el código mostrado.
- El cursor del ratón se coloca delante de primer caracter si gira el botón de navegación y se muestran las tres opciones siguientes: „Atrás“, „OK“ y „Cancelar“.

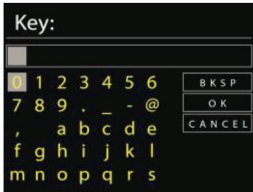

Red con codificación WPS

Las redes con condificación WPS se reconocen por las letras WPS que aparecen al comienzo del nombre de la red. Utilice los siguientes métodos de conexión para establecer la conexión con una red WPS:

- Pulsar un botón

La radio le indica que debe pulsar el botón de conexión del router. A continuación, busca una red de conexión lista y se conecta.

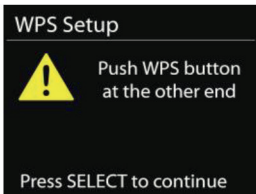

- Pin

La radio genera un pin de 8 cifras que debe introducir en el router inalámbrico, el punto de acceso o un punto de acceso externo.

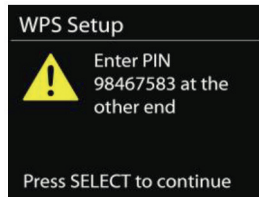

- Saltar WPS

Introduzca la clave como con una red de codificación estándar. Si necesita más información sobre la configuración de la red con codificación WPS, lea el manual de instrucciones de su router.

Conclusión

<p>Network settings</p> <p>Please wait Connecting . . \</p>	<p>Setup wizard</p> <p>✓ Setup wizard completed</p> <p>Press SELECT to exit</p>	<p>Setup wizard</p> <p>✓ Setup wizard completed</p> <p>Press SELECT to exit</p>
<p>La radio intenta conectarse a la red que ha escogido.</p>	<p>Aparece "conectado" cuando se haya establecido satisfactoriamente la conexión con los ajustes que usted haya realizado. Si no se logra establecer la conexión, la radio regresa a la pantalla anterior para intentar conectarse de nuevo.</p>	<p>Pulse "OK" para finalizar el asistente de instalación.</p>

Ecuualizador

- Existen varios modos EQ para elegir: Normal, Flat, Jazz, Rock, Movie, Classic, Pop y Noticias.
- También existes ajustes personalizados. Cree su propio EQ con graves, agudos y ajustes de volumen.
- Pulse el botón EQ del mando a distancia para un acceso rápido al menú del ecualizador.

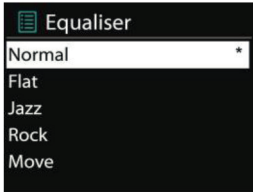

Configuración de la red

Asistente de red

Seleccione el asistente de red para buscar AP SSID e introduzca a continuación la contraseña WEP/WPA o seleccione pulsar botón/ pin/ saltar WPS para conectarse a la red inalámbrica.

Configurar PBC WLAN

Pulse el botón de configuración. Se utiliza para conectar la AP compatible con WPS.

Visualización

Consulte la información de la red a la que se encuentra conectado. Conexión activa, dirección MAC, región WLAN, DHCP, SSIP, dirección IP, máscara de subred, dirección de la puerta de enlace, DNS primarios y secundarios.

Región WLAN

Seleccione la región WLAN para obtener una conexión WLAN óptima: Canadá, España, Francia, Japón, Singapur, Australia o la República de Corea.

Configuración manual

Seleccione „conexion de red inalámbrica“ y active/desactive el DHCP (Dynamic Host Configuration Protocol).

Pin de red remota

Configure un pin para poder acceder a la radio mediante control remoto. El pin por defecto es 1234.

Perfiles de red

- El aparato guarda las últimas 4 redes a las que se ha conectado e intenta establecer automáticamente la conexión si las encuentra.
- Aquí puede consultar la lista de las redes guardadas. También puede eliminar las redes no deseadas girando hasta OK y pulsando a continuación „Sí“ para confirmar el borrado.

Mantener la conexión de red

Si se decide por mantener la red conectada, la conexión WiFi no se interrumpirá en modo standby. De lo contrario, la conexión WiFi solo estará disponible cuando el aparato esté encendido. Esta opción le permite al aparato estar listo para la transmisión DLNA en cualquier modo de funcionamiento.

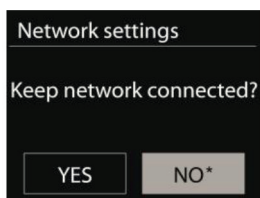

Fecha/Hora

Ajuste el tiempo manualmente o deje que se actualice automáticamente. El formato horario, la zona horaria y el horario de invierno y verano también pueden configurarse.

Idioma

La lengua predeterminada es el inglés. Seleccione el idioma deseado.

Restablecer los valores de fábrica

Al restablecer los valores de fábrica, se eliminan todos los ajustes realizados por el usuario, por lo que se pierden la hora y la fecha, la configuración de red y las emisoras guardadas. La versión actual de software de la radio se mantiene, al igual que el registro del aparato en el portal de la radio de internet. Los favoritos guardados en la radio internet se mantienen, a menos que registre su radio con otra cuenta en la página web del portal.

Actualización de software

Cada cierto tiempo tendrá disponibles actualizaciones de software que contienen características adicionales o solución de fallos. Puede comprobar si existen dichas actualizaciones de software manualmente o configurando la radio para que lo haga periódicamente (así está configurado de fábrica). Si se detecta el nuevo software, se le preguntará si desea actualizar el aparato. Si acepta, se descargará e instalará el software. Tras la actualización de software se mantendrán todos los ajustes del usuario.

Advertencia: Antes de iniciar el software, compruebe que el aparato se encuentre bien conectado y la conexión eléctrica sea estable. Un corte de luz o apagado durante la actualización puede averiar la radio de manera permanente.

Info

Visualizar la información de la versión del firmware y la detección de la radio

Iluminación de fondo

Puede ocurrir que desee modificar la intensidad de la iluminación de fondo de cada modo (encender dispositivo/standby) en alto, medio o bajo. Además, puede regular la duración tras la cual la radio oscurece la pantalla si no la utiliza.

Multiroom

Puede utilizar la radio como altavoz en un sistema de audio multirroom en el modo radio internet, spotify connect, música local, reproductor de música, DAB o FM. Este menú le permite solicitar el estado y otra información de la radio internet en su sistema de audio multirroom, así como visualizar los dispositivos actuales en el sistema de audio multirroom y editar los grupos. Necesita utilizar el controlador auna (UNDOK) para utilizar la radio como parte de un sistema de audio multirroom. Puede descargar esta app desde la App Store o desde la Google Play Store.

A continuación, se muestra un resumen de los ajustes disponibles en el menú multirroom:

Visualizar detalles

Aquí puede ver a qué grupo del sistema de audio multi room pertenece su dispositivo.

Crear nuevo grupo

Aquí puede crear un nuevo grupo. Puede añadir la radio internet y otros dispositivos a los grupos que ha creado.

- Gire el botón de navegación para seleccionar un caracter y pulse OK para confirmar. También puede utilizar el teclado numérico o el botón de navegación y el botón OK del mando a distancia.
- Después de haber introducido por esta vía el nombre del grupo, gire el botón de navegación para seleccionar „OK” y presione OK para confirmar.

Añadir a un grupo

Puede añadir uno o más dispositivos que están conectados a la misma red WLAN a su sistema de audio multiroom.

Visualizar dispositivos actuales en el grupo

Muestra los dispositivos que se encuentran actualmente en el grupo. También es posible eliminar cada uno de los dispositivos del grupo.

Abandonar grupo

Aquí puede eliminar su radio interent del grupo multiroom.

Disolver grupo

Aquí puede eliminar un grupo multiroom completo.

Formato horario standby

Puede elegir entre el formato analógico y el digital en modo standby.

RADIO INTERNET

Con esta radio puede reproducir miles de emisoras de radio y podcasts a través de una conexión a internet de banda ancha.

Si selecciona „radio internet”, la radio contacta directamente con el Portal de radio en internet Frontier Silicon (que es compatible con v-tuner) para obtener una lista de emisoras. El portal también activa una lista de emisoras favoritas que puede personalizar.

Si ya está escuchando una emisora de radio en internet, puede pulsar el botón TIMER/BACK [<] en el mando a distancia para acceder a la última sección del menú que ha visitado en lugar de pulsar MENU y tener que cambiar al modo de radio internet.

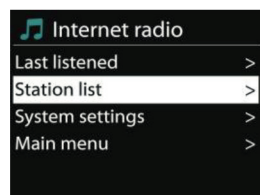

Últimas emisoras escuchadas

Si se reinicia el modo de radio internet, se seleccionan las últimas emisoras que ha escuchado. Para elegir las últimas emisoras escuchadas, seleccione este menú para mostrar las emisoras listadas. Las emisoras actuales aparecerán en la parte superior de la lista.

Lista de emisoras

Consulte las emisiones de las radios en las distintas categorías „ubicaciones”, „géneros”, „emisoras populares” y „emisoras nuevas”. También puede buscar las emisoras por palabras clave.



Favoritos y registro en el portal de radio internet

- Los favoritos se guardan en el portal de radio internet y están disponibles en todas las radios internet registradas con la misma cuenta. Antes de poder utilizar sus favoritos, la radio internet debe estar registrada en el portal de radio internet.
- Para registrar su aparato, seleccione la lista de emisoras>ayuda>obtener código de acceso individual para el portal de radio internet. (No confunda el código de acceso del portal con la identificación de la radio que aparece en los ajustes del sistema).

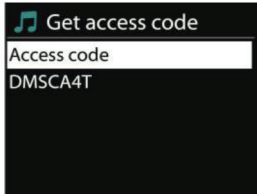

- Visita la página web del portal www.wifiradio-frontier.com. Si es la primera vez que visita el portal, regístrese introduciendo la siguiente información para su nueva cuenta:
 - Código de acceso
 - Dirección de correo electrónico
 - Contraseña
 - Modelo de radio
- Si ya tiene una cuenta y desea añadir una radio adicional, inicie sesión con su cuenta y seleccione Mis preferencias > añadir una radio wi-fi spotify nueva.
- En cuanto la radio esté registrada en el portal, puede acceder a sus favoritos y las opciones de emisoras añadidas.
- Para guardar una emisora en favoritos, mantenga pulsado el botón OK durante la reproducción de la emisora hasta que aparezca la pantalla „añadir a favoritos“. La emisora aparece en la lista de favoritos creada por defecto.

Mis emisoras añadidas

Aunque el portátil de internet contiene miles de emisoras de radio, puede ocurrir que desee escuchar una emisora que no se encuentre listada en el portal. Puede añadir las emisoras que desee a través del portal.

Emisoras guardadas

Las emisoras guardadas en la radio no pueden reproducirse desde otras radios. Mantenga pulsado el botón PRESET/BT PAIR hasta que el monitor muestre „guardar emisora“. Seleccione uno de los 10 espacios de memoria para guardar la emisora que escucha actualmente. Si se reproduce una emisora guardada en la lista, el display muestra en la parte inferior *n (*1, *2, etc). Los números de 1 a 10/0 del mando a distancia se utilizan para configurar las emisoras guardadas.

Información sobre la reproducción actual

Durante la reproducción, el monitor muestra el nombre y la descripción de la emisora. Para visualizar más información, pulse los botones VOLUME/INFO o INFO/TIMER en el mando a distancia. Cada vez que pulse el botón, aparece otra información. Puede ver información sobre „Nombre/descripción“, „Género/lugar“, „Fiabilidad“, „Codec/tasa de muestreo“, „Buffer de reproducción“ y „Fecha actual“.

SPOTIFY CONNECT

Spotify Connect le permite, mediante el uso de la App Spotify como control remoto, reproducir su Spotify a través de los altavoces de su casa o su televisor.

Para utilizar Spotify Connect, necesita una cuenta premium de Spotify (más información a continuación).

- 1 Añada su altavoz a su red Wi-Fi.
- 2 Inicie la app Spotify en su smartphone, tablet o PC utilizando la misma red que utiliza la radio.
- 3 Seleccione una canción en Spotify y seleccione „dispositivos disponibles“.
- 4 Seleccione su altavoz y la música se reproducirá a través de ese medio.

Para más información sobre la configuración y uso de Spotify Connect, visite la página web www.spotify.com/connect.

Licencias

El software de Spotify se encuentra bajo Copyright de terceros, el cual puede consultar aquí: <http://www.spotify.com/connect/third-party-licenses>

REPRODUCTOR DE MÚSICA

En el modo de reproductor de música puede reproducir archivos de audio de un ordenador conectado a la red local. Los archivos de audio pueden tener los siguientes formatos: MP3, WMA, WAV, AAC o FLAC.

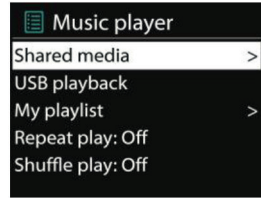

Si ya está reproduciendo un archivo de audio, puede presionar el botón TIMER/BACK o [←] en el mando a distancia, pues este es más rápido que pulsar el botón para acceder a la última pantalla del menú visitada.

Puede utilizar los botones ◀◀ o ▶▶ para reproducir la pista siguiente o anterior. Mantenga pulsado el botón correspondiente para avanzar o retroceder rápidamente. Para iniciar la reproducción o pausarla, pulse el botón ▶||. Pulse el botón ■ para detener la reproducción y regresar a la lista de reproducción.

Elementos multimedia compartidos

- Si ha configurado los elementos multimedia compartidos, debería ver una entrada que se compone de <Nombre de PC>:<Nombre de los archivos multimedia compartidos>.
- Si tiene más de un ordenador que comparte elementos multimedia, se mostrarán las alternativas.
- Seleccione el archivo compartido que desea reproducir.
- Desde este punto se generan los menús de los elementos multimedia compartidos por el servidor. El primer menú muestra una lista con el tipo de medio, por ejemplo música, vídeo, imágenes y listas de reproducción. La radio internet solo puede reproducir música y listas de reproducción.

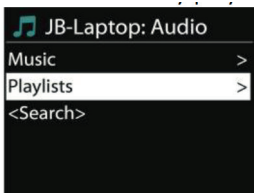

Igualmente, existe una función de búsqueda que encuentra las canciones del mismo modo que la búsqueda por internet.

Al seleccionar la música existen varias vías para elegir canciones. Pueden filtrarse por género, artista, álbum, compositor y valoración.

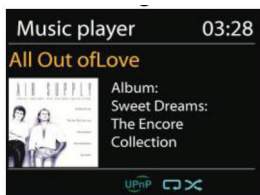

En cuanto haya encontrado una canción que desee reproducir, pulse OK. Pulsando brevemente, la canción seleccionada se reproduce inmediatamente.

Repetición / reproducción aleatoria

Puede configurar la radio para que las pistas se reproduzcan en orden aleatorio o con repetición. Pulse el botón SHUFFLE/REPEAT del mando a distancia para acceder más rápidamente al menú.

Información sobre la reproducción actual

Durante la reproducción de una pista, el monitor muestra su título y el artista (UPnP). Igualmente, hay una barra que muestra el avance de la canción con números que indican el tiempo ya transcurrido y la duración total de la pista que se reproduce. En el extremo inferior del monitor aparece un símbolo UpnP dependiendo de la fuente. Para visualizar más información, pulse los botones VOLUME/INFO o INFO/TIMER en el mando a distancia.

Cada vez que pulse uno de los dos botones, se mostrará esta información en el orden siguiente:

UPnP: Pista/ artista/ barra de progreso/ duración de la pista, álbum, códec/ tasa de muestro, buffer de reproducción y fecha actual.

Abra el reproductor de Windows Media y active „Permitir control remoto de mi reproductor“.

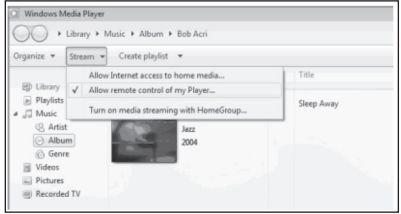

Haga clic con el botón derecho del ratón en la música deseada de la biblioteca y seleccione reproducir a través de la radio de cocina.

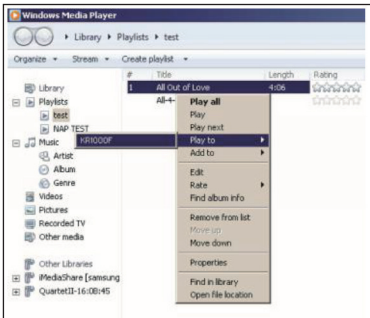

Aparece un cuadro con la reproducción musical para transmitir.

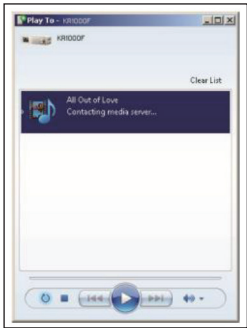

Manejo vía smartphone/ tablet

Puede instalar Apps gratuitas o de pago de DLNA (palabra clave DLNA) en la Google Play store o en la Apple Store en función de si utiliza un smartphone/tablet Android o un iPhone/iPad.

Se recomienda utilizar las apps BubbleUpnp o Twonky Beam en Smartphones Android y tablets y Twonky Beam en iPhone y iPad. El proceso para reproducir la música compartida a través de la App es el siguiente:

- 1 Seleccione el KR-1000 como medio de reproducción.
- 2 Seleccione el servidor de música y la música

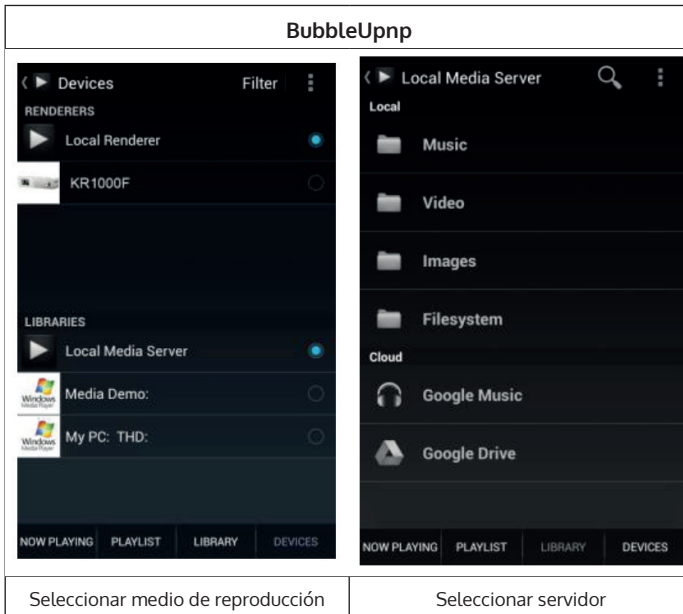

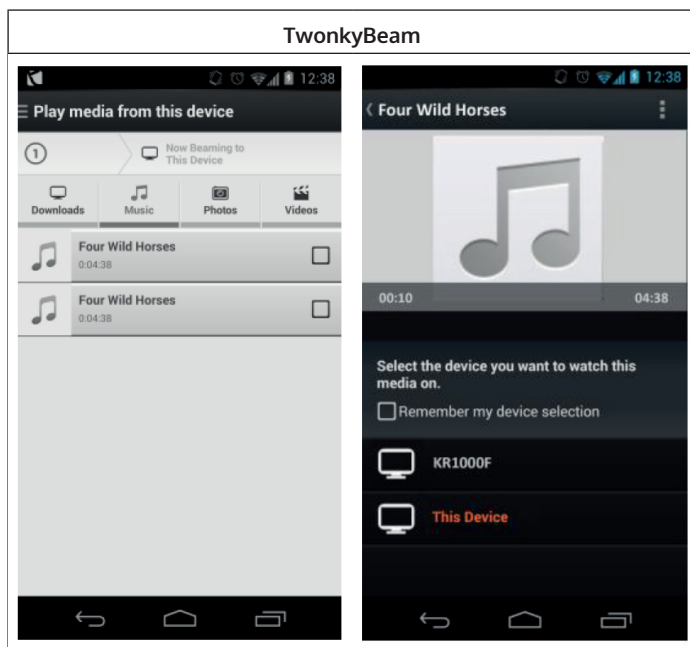

Advertencia: Algunas app no son compatibles con la transmisión de música desde iPhone/iPad, pero estos dos dispositivos pueden utilizarse igualmente para controlar la transmisión de música desde otros servidores. Algunas App permiten la reproducción de música simultáneamente en varios medios de reproducción. Con algunas app puede seleccionar varias canciones y crear una lista de reproducción.

Lea las instrucciones del Software o las App que desee utilizar para la transmisión DLNA.

DAB

En el modo DAB recibe radio digital DAB/DAB+ y puede visualizar información sobre la emisora, transmisión y pista de reproducción.



Búsqueda de emisoras

Si selecciona el modo DAB por primera vez o si su lista de emisoras está vacía, la radio realiza una búsqueda automática de emisoras para poder mostrar las emisoras disponibles. Por alguno de los motivos siguientes, puede que sea necesario realizar la búsqueda manualmente y actualizar la lista de emisoras:

- Las emisoras disponibles cambian cada cierto tiempo.
- Si la señal no era buena en la búsqueda automática de emisoras, puede provocar que la lista esté vacía o incompleta.
- Si algunas emisoras tienen mala señal de recepción (ruidos), puede que solo quiera listar las emisoras con buena señal.

Para iniciar una búsqueda manual de emisoras, seleccione „búsqueda completa“. Para buscar solo emisoras con buena señal, elija „emisoras locales“.



- Cuando haya terminado la búsqueda, la radio muestra una lista con las emisoras disponibles.
- Para eliminar las emisoras que están listadas pero no disponibles, seleccione „emisoras inválidas”.
- Pulse los botones TUNE- o TUNE+ para visualizar la lista de emisoras. Pulse TUNE- o TUNE+ para seleccionar o gire el botón de navegación y pulse OK a continuación. En cuanto haya escogido una emisora, esta se reproducirá y en el display aparece información sobre la emisora, la pista, el programa o la emisión.

Guardar emisora

- Mantenga pulsado el botón PRESET/BT PAIR para guardar en el modo DAB hasta que en el display aparezca „guardar emisora”.
- Seleccione uno de los 10 espacios de memoria para guardar la emisora.
- Para seleccionar una emisora guardada, pulse el botón PRESET/BT PAIR y elija una de las emisoras que aparecen listadas. Si se reproduce una emisora guardada en la lista, el display muestra en la parte inferior *n (*1, *2, etc). Los números de 1 a 10/0 del mando a distancia se utilizan para configurar las emisoras guardadas.

Información sobre la reproducción actual

Mientras se reproduce la transmisión, el display muestra su nombre e información DLS (Dynamic Label Segment) que las emisoras difunden en tiempo real. Entre esta información se encuentra, por ejemplo, la emisora, la pista de reproducción, información de contacto. Las emisiones de radio en estéreo se identifican a través de un símbolo situado en la parte superior del display. Para visualizar más información, pulse los botones VOLUME/INFO o INFO/TIMER en el mando a distancia.

Cada vez que pulse uno de los dos botones, se mostrará distinta información, como texto DLS, tipo de programa, frecuencia/nombre del grupo radiofónico, potencia de la señal/tasa de error, tasa de bits/codec/emisora y fecha actual.

Ajustes

Compresión del Rango Dinámico (DRC)

Si escucha música con una compresión del rango elevada en ambientes muy ruidosos, quizás desee comprimir el rango dinámico de audio. Así los tonos más suaves sonarán más fuerte y viceversa. Puede ajustar el DRC en „off“, „bajo“ o „alto“.

Orden de las emisoras

Las emisoras DAB de su lista pueden clasificarse como „alfanuméricas“, „grupo radiofónico“ o „válidas“. „Grupo“ lista emisoras que tienen la misma frecuencia, en grupos. „Válidas“ lista emisoras válidas en orden alfanumérico y a continuación emisoras que no están disponibles en ese momento.

RADIO FM

En el modo FM puede recibir la radio análoga en frecuencia FM. El monitor muestra en el modo FM información RDS (Radio Data System) sobre la emisora y dónde se emite.

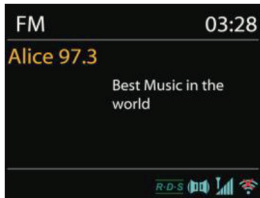

Pulse el botón OK/SCAN para buscar una emisora. El indicador de frecuencia comienza hacia arriba mientras la radio de cocina busca frecuencias FM. Como alternativa puede buscar emisoras a través de los botones TUNE- o TUNE+ o buscar las emisoras manualmente pulsando este botón o girando el botón de navegación.

Guardar emisora

- Mantenga pulsado el botón PRESET/BT PAIR para guardar en modo FM hasta que en el display aparezca „guardar emisora“.
- Seleccione uno de los 10 espacios de memoria para guardar la emisora.
- Para seleccionar una emisora guardada, pulse el botón PRESET/BT PAIR y elija una de las emisoras que aparecen listadas. Si se reproduce una emisora guardada en la lista, el display muestra en la parte inferior *n (*1, *2, etc). Los números de 1 a 10/0 del mando a distancia se utilizan para configurar las emisoras guardadas.

Información sobre la reproducción actual

Durante la reproducción de la emisión, la pantalla muestra su frecuencia o, en caso de que exista información RDS disponible, el nombre de la emisora y otra información RDS, como nombre de la emisora, pista de reproducción e información de contacto. Si no hay información disponible, el display solo mostrará la frecuencia. Las emisiones de radio en estéreo se identifican a través de un símbolo situado en la parte superior del display. Para visualizar más información de una emisora, pulse los botones VOLUME/INFO o INFO/TIMER en el mando a distancia.

Cada vez que pulsa estos botones, se mostrará esta información en el orden siguiente: Texto RDS, texto RDS siguiente (emisora/ tipo de programa), frecuencia y fecha actual.

Ajustes

Ajustes de búsqueda

En el modo de búsqueda FM, según la configuración de fábrica, el aparato se detiene en cuanto encuentre emisoras disponibles. Esto puede provocar que se detenga en emisoras con señal débil y que se produzcan interferencias en la reproducción debido a la relación señal-ruido. Para modificar los ajustes de búsqueda para que solamente se detenga en emisoras con buena señal, seleccione „Sí“ tras seleccionar „Solo emisoras con buena señal“.

Ajustes de audio

Todas las emisoras se reproducen en estéreo. Para las emisoras con señal débil, esto puede provocar interferencias en la reproducción. Para reproducir emisoras con señal débil en mono, seleccione en el modo FM „señal débil > reproducir solo en mono > Sí“.

CONEXIÓN BT

- En el modo BT, la radio entra automáticamente en el modo de conexión. Puede activar el BT en su dispositivo BT externo para hacer que busque la radio cuando se conecte.



- Mientras el aparato espera por la conexión, aparece un símbolo BT parpadeando en la esquina inferior del monitor.
- Cuando el aparato se haya conectado a la radio, el símbolo BT aparece permanentemente en pantalla.
- Puede controlar la reproducción musical del dispositivo BT. Empleando los botones TUNE- o TUNE+ puede reproducir la pista siguiente o anterior. Mantenga pulsado uno de los botones para avanzar o retroceder rápidamente. Pulse el botón X o el botón de navegación para iniciar o pausar la reproducción.
- Para cancelar la conexión, pulse el botón MENU y seleccione „cancelar conexión BT“ o mantenga pulsado el botón PRESET/BT PAIR para cancelar la conexión.
- Durante el modo BT, puede utilizar su smartphone con la función de manos libres. El smartphone debe estar conectado a la radio de cocina a través del bluetooth. Si el smartphone recibe una llamada entrante, pulse el botón OK para aceptar la llamada. Para finalizar la llamada, pulse OK de nuevo.

AUX-IN

En el modo AUX-IN puede reproducir archivos de audio de dispositivos externos, como un reproductor de MP3. Siga estas instrucciones para reproducir archivos de audio en el modo AUX-IN:

- Reduzca el volumen tanto en la radio de cocina como en su dispositivo externo de audio.
- Conecte el dispositivo de audio externo a la conexión AUX-IN mediante un cable de 3,5 mm.
- Pulse el botón o MODE en el mando a distancia y seleccione AUX-IN en el menú principal.

OTRAS FUNCIONES

Temporizador

Para configurar el temporizador, seleccione „Temporizador” en el menú principal. Como alternativa, puede pulsar el botón TIMER/BACK en el aparato o el botón INFO/TIMER en el mando a distancia para acceder al menú del temporizador.

- En el menú del temporizador el monitor muestra 00:00:00 (hh:mm:ss).
- Pulse el botón OK para comenzar con la configuración de la hora.
- Gire el botón de navegación para ajustar las horas o pulse los botones TUNE- o TUNE+ (0 a 23 horas) y confirme con el botón OK.



- Ajuste los minutos girando el botón de navegación o pulsando los botones TUNE- o TUNE+ (0 a 59 minutos) y confirme con el botón OK.
- Después de que haya transcurrido el tiempo indicado, la radio emite una señal de alarma, independientemente de si se encuentra en modo standby o funcionamiento. Puede pulsar cualquier botón para interrumpir la señal de la alarma.
- Puede mantener pulsado el botón TIMER/BACK de la radio o el botón INFO/TIMER del mando a distancia para mostrar el tiempo restante hasta que suene al alarma. Pulse los botones TIMER/BACK de la radio o el botón INFO/TIMER en el mando a distancia para apagar el temporizador y restablecer la hora a 00:00:00.

Apagado automático (Sleep)

Para ajustar la hora hasta el momento de apagado automático, seleccione en el menú principal „Sleep“ o pulse el botón **ZZZ** del mando a distancia. Puede elegir entre „sleep off“, 15 MIN, 30MIN, 45MIN o 60MIN. Después de haber seleccionado un periodo de tiempo, el aparato regresa automáticamente al menú principal. Pulse el botón MODE para regresar a la reproducción principal.

Alarma

- El aparato dispone de dos alarmas múltiples con función posposición y una función que apaga el aparato tras un periodo de tiempo terminado. Cada alarma se configura de tal manera que suena en un determinado modo. Seleccione en el menú principal „alarmas“ para configurar la alarma o modificarla.
-  Alarm 1

Enable: Daily

Time: 07:30

Mode: Internet Radio

Preset: Last listened

Volume: 10
- Seleccione el número de la alarma (1 o 2) y ajuste los siguientes parámetros:
 - Activar: on/off
 - Frecuencia: diario, una vez, fines de semana o días de semana.
 - Hora
 - Modo: Tono de alarma, RADIO INTERNET, DAB o FM
 - Memoria: Últimas canciones escuchadas 1-10
 - Volumen: 0-20
 - Desplácese hacia abajo para activar los nuevos ajustes y seleccione „guardar“.
 - El monitor muestra las alarmas activas con un símbolo en la esquina inferior izquierda de la pantalla.
 - La alarma suena a la hora que ha indicado. Puede posponerla pulsando cualquier botón en el aparato (excepto MODE o ALARM). Puede modificar el periodo de tiempo del modo posposición. La radio regresa al modo standby y el símbolo de alarma pospuesto parpadea en el monitor

Salida de auriculares

Le permite conectar a su radio de cocina unos auriculares a través de un cable de audio para obtener una mejor calidad de sonido.

Iluminación LED

Puede regular la iluminación LED en el dispositivo, manteniendo pulsado el botón MENU, o a través del botón de la bombilla del mando a distancia. Existen 3 diferentes tipos de configuración de brillo para elegir.

RED REMOTA (APP UNDOK)

- El aparato le permite utilizar su red remota a través del smartphone o tablet en sistemas iOS o Android. Descargar la app llamada UNDOK, puede visualizar todos los modos, como radio internet, spotify Connect, reproductor de música, DAB, FM y AUX-IN.
- Busque la APP UNDOK en Google Play o en la Apple Store para instalarla en su smartphone o tablet.
- Antes de utilizar la app UNDOK, debe asegurarse de que el dispositivo que utilice se encuentre en la misma red que la radio.
- Inicie la app. La app se inicia y busca la radio internet en la red. Hag clic en la radio internet para establecer la conexión con red remota.

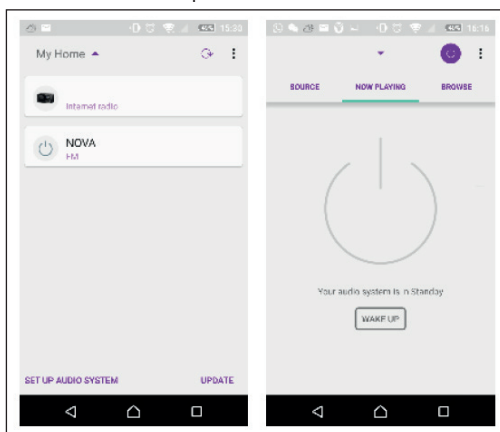

- En cuanto el smartphone/tablet tenga acceso a la radio, este se conectará automáticamente la próxima vez que abra la app.
- Seleccione el modo deseado en la página principal.
- Puede controlar el modo seleccionado simultáneamente con su smartphone/tablet y el monitor de la radio.
- Pulse el botón para cambiar al modo standby. Pulse de nuevo el botón  para regresar al modo funcionamiento.

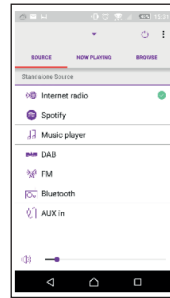

- Haga clic en „Examinar“ para mostrar los detalles. Pulse el símbolo de la lista para mostrar las emisoras guardadas y pulse (+) para añadir la emisora que está reproduciendo a las emisoras guardadas.

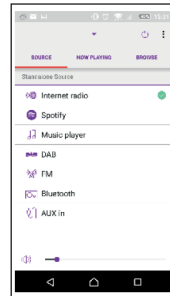

Radio internet

Consulte la lista de emisoras, seleccione una de ellas y consulte el texto de la emisora desde la App.

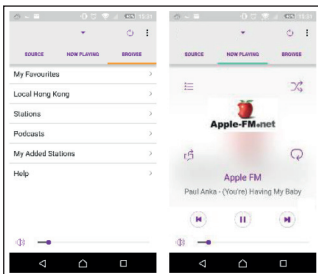

Spotify Connect

Utilice la App Spotify para buscar música en la lista de reproducción de Spotify. Haga clic en el símbolo de Spotify de la App Spotify y seleccione su aparato prioritario

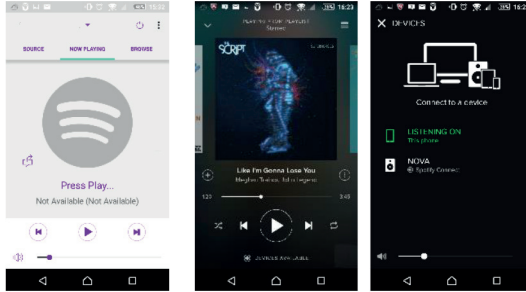

Debe aparecer en la app spotify. En cuanto se haya seleccionado música, esta se transmitirá al del aparato.

Música local

Examine los archivos de música de su smartphone/tablet y seleccione la música de la app.

Reproductor de música

Examine los archivos compartidos y seleccione la música de la app.

DAB

Consulte la lista de emisoras DAB, seleccione una de ellas y consulte el texto de la emisora desde la App.

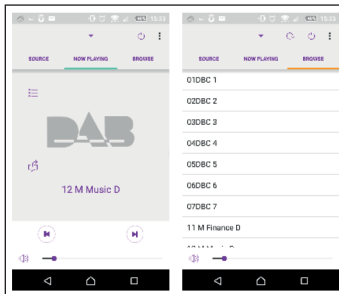

FM

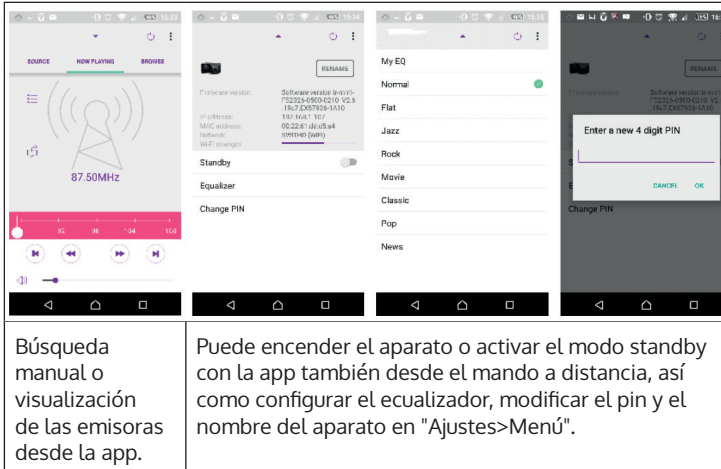

Búsqueda manual o visualización de las emisoras desde la app.

Puede encender el aparato o activar el modo standby con la app también desde el mando a distancia, así como configurar el ecualizador, modificar el pin y el nombre del aparato en "Ajustes>Menú".

Radio VIS

Radio VIS es una emisora que entrega diapositivas por internet desde los responsables de radiodifusión. Las presentaciones de Radio VIS son diapositivas DAB+ muy similares y están vinculadas con la retransmisión de audios. Radio VIS solo está disponible solamente en algunos países del mundo (visite la página web www.radioDNS.org para más detalles sobre las emisiones de radio). En cuanto se haya activado radio VIS en la app y las diapositivas estén disponibles, estas aparecerán en el modo DAB- o FM en la reproducción actual de la app NetRemote.

Advertencia: Tenga en cuenta que cuando otro smartphone/tablet donde ha instalado la App se encuentra en la misma red, la conexión original se interrumpe en cuanto el otro dispositivo se conecte a la radio.

LIMPIEZA Y CUIDADO

- Apague siempre el aparato antes de limpiarlo.
- Para limpiar el aparato nunca utilice disolventes potentes, pues estos pueden dañar su superficie. Limpie la radio con un paño suave y seco. Para suciedad incrustada, el aparato puede limpiarse con un paño un poco húmedo. Asegúrese de que el aparato se seque completamente tras la limpieza.
- Conserve el embalaje de la radio para que pueda transportarla en caso de traslado.

DETECCIÓN Y RESOLUCIÓN DE PROBLEMAS

Problema	Posible causa y solución
El aparato no puede encenderse.	Compruebe que la fuente de alimentación esté conectada correctamente.
No hay sonido.	Active el volumen, pues puede que el aparato esté silenciado.
	Aumente el volumen.
	Desconecte el conector de los auriculares o altavoces.
No se puede establecer una conexión de red.	Compruebe la función WLAN.
	Intente configurar en el aparato una dirección IP.
	Active la función DHCP del router e intente establecer una conexión de nuevo en su dispositivo.
	Hay un cortafuegos activado. Configure el programa correspondiente de tal modo que se pueda crear el acceso.
	Reinicie el router.
No se puede establecer una conexión WiFi.	Compruebe la disponibilidad de la red WLAN en el lateral del router.

Problema	Posible causa y solución
No se ha encontrado ninguna emisora.	Compruebe tanto la red como el punto de acceso y el cortafuegos.
	Puede que la emisora no esté disponible en este momento. Inténtelo de nuevo más tarde o seleccione otra emisora.
	Se ha modificado la conexión o la emisora ya no retransmite - contacte con el operador para más información.
	La conexión de la emisora configurada manualmente no es correcta. Asegúrese de que se ha introducido la conexión correcta e inténtelo de nuevo.
Interferencias en el modo FM.	Compruebe/mueva la antena FM.
	Coloque la radio en otro lugar.
No hay emisoras disponibles/ interferencias/ interrupción en el modo DAB.	Encienda la alarma.
	Lea las propuestas de solución para "No hay sonido" sobre el ajuste del volumen.
	La fuente de la alarma configurada era una emisora pero ahora mismo no hay conexión a la red. Modifique la fuente de la alarma o establezca una conexión a la red.
La alarma no funciona.	Encienda la alarma.
	Lea las propuestas de solución para "No hay sonido" sobre el ajuste del volumen.
	La fuente de la alarma configurada era una emisora pero ahora mismo no hay conexión a la red. Modifique la fuente de la alarma o establezca una conexión a la red.
El aparato no se ha seleccionado desde la App de Spotify.	Asegúrese de que el aparato esté conectado a la misma red que su smartphone o tablet.
	Necesita una cuenta premium de Spotify (más información a continuación). Si no tiene ninguna, puede registrarse gratuitamente en www.spotify.com/freetrial y probar gratis Spotify Premium.

Problema	Posible causa y solución
La música continúa transmitiéndose tras cerrar la App Spotify.	Reinicie la app.
Otras situaciones diferentes.	El aparato ha gestionado una gran cantidad de datos en un tiempo de funcionamiento largo, independientemente del modo, lo que ha provocado el bloqueo del sistema o una avería. Reinicie el aparato.
	La función normal del aparato ha podido verse afectada por una fuente electromagnética. Si este es el caso, restablezca los valores de fábrica del aparato para poder regresar al funcionamiento normal. Si el aparato sigue sin funcionar, colóquelo en otro sitio.
	El aparato puede presentar problemas en entornos con muchas interferencias de ondas. El aparato funcionará correctamente cuando no existan tales interferencias.

RETIRADA DEL APARATO



Si en su país existe una disposición legal relativa a la eliminación de aparatos eléctricos y electrónicos, este símbolo estampado en el producto o en el embalaje advierte que no debe eliminarse como residuo doméstico. En lugar de ello, debe depositarse en un punto de recogida de reciclaje de aparatos eléctricos y electrónicos. Una gestión adecuada de estos residuos previene consecuencias potencialmente negativas para el medio ambiente y la salud de las personas. Puede consultar más información sobre el reciclaje y la eliminación de este producto contactando con su administración local o con su servicio de recogida de residuos.

Este producto contiene baterías. Si en su país existe una disposición legal relativa a la eliminación de baterías, estas no deben eliminarse como residuo doméstico. Infórmese sobre la normativa vigente relacionada con la eliminación de baterías. Una gestión adecuada de estos residuos previene consecuencias potencialmente negativas para el medio ambiente y la salud de las personas.

DECLARACIÓN DE CONFORMIDAD



Fabricante:

Chal-Tec GmbH, Wallstraße 16, 10179 Berlín, Alemania.

Importador para Gran Bretaña:

Berlin Brands Group UK Ltd
PO Box 1145
Oxford, OX1 9UW
United Kingdom

Por la presente, Chal-Tec GmbH declara que el tipo de equipo radioeléctrico Connect Soundchef es conforme con la Directiva 2014/53/UE. El texto completo de la declaración UE de conformidad está disponible en la dirección Internet siguiente: use.berlin/10032166

Cher client,

Toutes nos félicitations pour l'acquisition de ce nouvel appareil. Veuillez lire attentivement les instructions suivantes de branchement et d'utilisation afin d'éviter d'éventuels dommages. Le fabricant ne saurait être tenu pour responsable des dommages dus au non-respect des consignes de sécurité et à la mauvaise utilisation de l'appareil. Scannez le QR-Code pour obtenir la dernière version du mode d'emploi et des informations supplémentaires concernant le produit.



SOMMAIRE

Fiche technique	136
Consignes de sécurité	138
Aperçu de l'appareil	140
Mise en service	142
Fonctions et réglages	145
Radio internet	154
Spotify connect	156
Lecteur de musique	157
Dab	163
Radio fm	165
Connexion bt	167
Aux-in	168
Autres fonctions	168
Netremote (application undok)	170
Nettoyage et entretien	174
Identification et résolution des problèmes	174
Conseils pour le recyclage	177
Déclaration de conformité	177

FICHE TECHNIQUE

Appareil	
Numéro d'article	10032166, 10032167, 10032168
Écran	2,4", 320x240, écran TFT couleur
Réseaux supportés	IEEE 802.11a/b/g/n sans fil (WiFi)
Gamme de fréquences	WiFi : 2.400-2.4836 GHz
	Bluetooth : 2,4GHz-2,48 GHz
Fréquence radio maximale transmise	WiFi : 17.432 dBm
	Bluetooth : <20 dBm
Cryptage	WEP, WPA, WPA2 (PSK), WPS
Streaming	UPnP, DLNA
Formats compatibles	MP3, WMA, WAV, FLAC
DAB/DAB+	Band III (170-240 MHz)
FM	87.0-180.0 MHz, avec RDS
Adaptateur secteur	12 V 2000 mA
Piles de la télécommande	2 x piles de type AAA 1,5 V
Consommation en mode veille	< 1,0 W
Consommation en mode veille avec connexion active au réseau	< 6,0 W
Température de fonctionnement	0°C-35°C
Puissance de sortie des enceintes	2 x 7 W = 14 W
Connectivité	Prise 3,5 mm AUX-IN, prise casque stéréo 3,5 mm, prise d'alimentation DC IN
Dimensions en mm (LxHxP)	256x72x200
Poids	1.71 kg
Adaptateur	
Puissance d'entrée	100-240 V AC, 50/60 Hz
Puissance de sortie	12 V 2000 mA

Adaptateur secteur

Fabricant	Chal-Tec GmbH, Wallstraße 16, 10179 Berlin, Allemagne.
Tension d'entrée	AC 100 – 240V
Fréquence d'entrée du courant alternatif	50/60 Hz
Tension de sortie	DC 12.0 V
Intensité de sortie	2.0 A
Puissance fournie	24.0 W
Efficacité active moyenne	87.54% @ 115 V (AC) / 60 Hz
	87.47% @ 230 V (AC) / 50 Hz
Efficacité à faible charge (10%)	88.53% @ 115 V (AC) / 60 Hz
	86.19% @ 230 V (AC) / 50 Hz
Consommation électrique à vide	0.052W @ 115 V (AC) / 60 Hz
	0.077W @ 230 V (AC) / 50 Hz

Configuration réseau nécessaire :

- Une connexion à large bande ainsi qu'un point d'accès sans fil, routeur ou équivalent.
- Le concentrateur réseau doit être compatible avec une connexion sans fil (802.11a/b/g/n).
- Le PC, la tablette ou le smartphone doivent être connectés au réseau. Le réseau auquel la radio est connectée doit être le même.

CONSIGNES DE SÉCURITÉ

Consignes générales de sécurité

- Ne faites pas tomber la radio et veillez à ce qu'il ne soit pas en contact avec des liquides ou de la vapeur.
- Si vous déplacez l'appareil d'un environnement froid vers un environnement chaud, laissez à l'appareil un moment pour s'adapter à la nouvelle température avant de vous en servir. Autrement, il pourrait se former de la condensation ce qui pourrait entraîner des dysfonctionnements de l'appareil.
- N'utilisez pas la radio dans un environnement poussiéreux car les composants internes de l'appareil pourraient être endommagés, ce qui entraînerait des dysfonctionnements.
- Tenez la radio à distance des vibrations fortes et placez-la uniquement sur des surfaces stables.
- N'essayez pas de démonter la radio.
- Débranchez la fiche de la radio de la prise lorsque vous ne vous en servez pas pendant une période prolongée. Vous réduirez ainsi les risques d'incendie.
- Ne bloquez en aucun cas les ouvertures de ventilation de la radio avec des objets tels qu'un journal, une nappe, un rideau, etc.
- Ne posez aucune source de flamme libre sur l'appareil comme une bougie allumée par exemple.
- Placez l'appareil en respectant les exigences d'exposition RF, avec une distance d'au moins 20 cm (8 pouces) par rapport aux personnes qui se trouvent à proximité sauf si vous utilisez les éléments de commande.

Adaptateur secteur

- Utilisez uniquement l'adaptateur secteur fourni avec l'appareil.
- La prise de courant utilisée doit se trouver à proximité de la radio et doit rester facilement accessible.
- Ne touchez jamais à la fiche secteur avec les mains mouillées et ne tirez pas sur le câble pour débrancher l'appareil.
- Veillez à ce que la tension mentionnée sur la plaque signalétique de la radio corresponde à celle de votre prise de secteur. Une mauvaise tension peut provoquer des dysfonctionnements de l'appareil.

Risques liés au volume trop élevé

- Lorsque vous écoutez de la musique au casque avec la radio, réduisez toujours le volume sonore avant d'utiliser le casque. Après avoir positionné correctement le casque, vous pourrez régler le volume et l'ajuster selon vos préférences.
- Pour éviter les dégâts auditifs, n'écoutez pas trop longtemps de la musique au casque avec un volume élevé.

Conseils d'utilisation des piles

- N'essayez jamais de recharger les piles de la télécommande ni de les ouvrir. Il y a risque d'explosion.
- N'endommagez pas et ne tordez pas les piles.
- Ne jetez jamais les piles au feu et ne les exposez pas à des températures élevées.
- Utilisez uniquement des piles du même type ou équivalent. Il y a risque d'explosion.
- Retirez les piles du compartiment à piles lorsque celles-ci sont déchargées ou lorsque vous n'utilisez pas la télécommande pendant une période prolongée.
- N'utilisez pas la télécommande si le compartiment à piles ne ferme pas correctement. Veillez à recycler les piles en respectant l'environnement.
- Le fait de ne pas respecter ces consignes peut provoquer une fuite de l'acide contenu dans les piles et provoquer des irritations de la peau.

En cas de contact de l'acide de la batterie avec la peau:

- Rincez l'acide de la pile à l'eau claire.
- Ne vous frottez pas les yeux. Rincez-vous plutôt les yeux abondamment pendant environ 10 minutes à l'eau claire et consultez immédiatement un médecin.

APERÇU DE L'APPAREIL

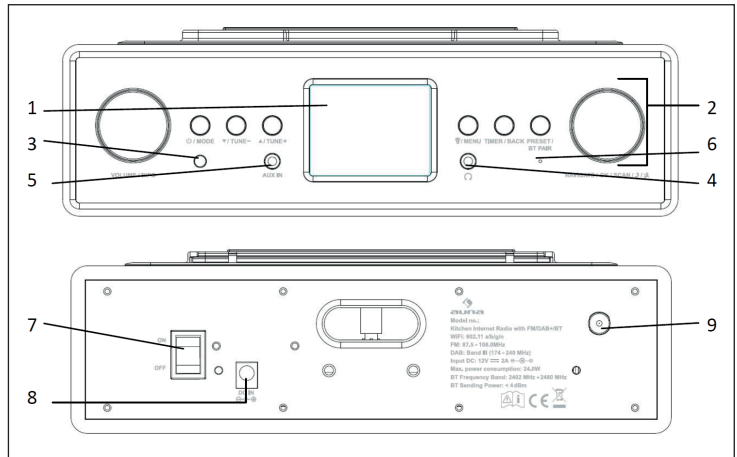

1	Ecran TFT 2,4	Affichage
2	Touches et boutons	Eléments de commande de base
3	Capteur de la télécommande	Interface infrarouge de la télécommande
4	Sortie casque	Prise 3,5 mm de branchement des enceintes
5	AUX In	Prise AUX-IN 3,5 mm
6	Micro	Pour utilisation en mains libres
7	Bouton de marche/arrêt	Allumer ou éteindre l'appareil
8	DC IN	Alimentation
9	Prise d'antenne FM/DAB	Branchez le câble d'antenne IEC

Télécommande

Utilisez vos pouces pour appuyer sur le couvercle du compartiment à piles et le retirer. Insérez deux piles AAA de 1,5V 2 dans le compartiment à piles. Veillez à ce que les piles soient insérées correctement.

Il y a risque d'explosion lorsqu'une pile si vous insérez une pile d'un type différent. Recyclez les piles usagées en respectant la réglementation locale.

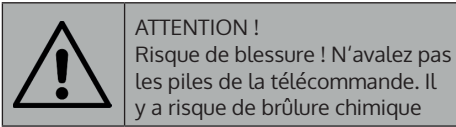

Tenez les piles neuves ou usagées à l'écart des enfants. Si le compartiment à piles ne se verrouille plus correctement, cessez d'utiliser la télécommande et conservez-la hors de portée des enfants. Si vous pensez qu'un enfant a pu avaler une pile ou la coincer dans toute autre orifice corporel, consultez immédiatement un médecin.

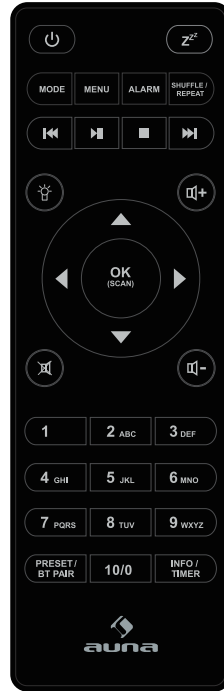

MISE EN SERVICE

Livraison

- Radio Internet de cuisine
- Kit de montage
- Adaptateur secteur
- Câble audio avec fiche 3,5 mm des deux côtés
- Mode d'emploi

Montage du kit de fixation sous une planche étagère

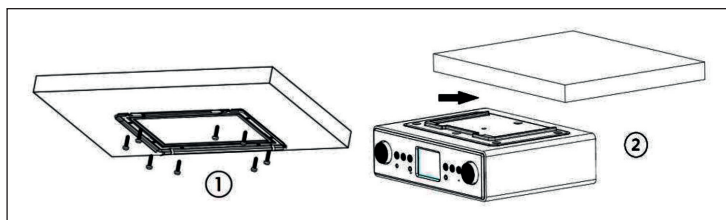

1. Choisissez le lieu de montage de la radio le mieux adapté sur une armoire/étagère, montez le support métallique à l'aide des vis de montage fournies. Si l'épaisseur de l'armoire ou de l'étagère est inférieure à la longueur des vis, vous pouvez utiliser vos propres vis mieux adaptées.
2. Glissez la radio sur les rails métalliques jusqu'à ce qu'elle soit bien fixée. En raison de son poids important, l'appareil doit être monté avec beaucoup de soin. Avant le montage, assurez-vous que l'armoire ou l'étagère sur lesquelles vous allez monter l'appareil soit suffisamment solide pour supporter le poids de la radio. Pour réduire les risques d'incendie, ne placez l'appareil près d'un radiateur ou sans respecter les distances d'espacement.

Vous pouvez retirer l'appareil des rails métalliques et l'utiliser comme radio de cuisine à poser. Vous pouvez alors glisser le clapet en plastique à l'intérieur de l'appareil.

Installation du support de tablette disponible en supplément

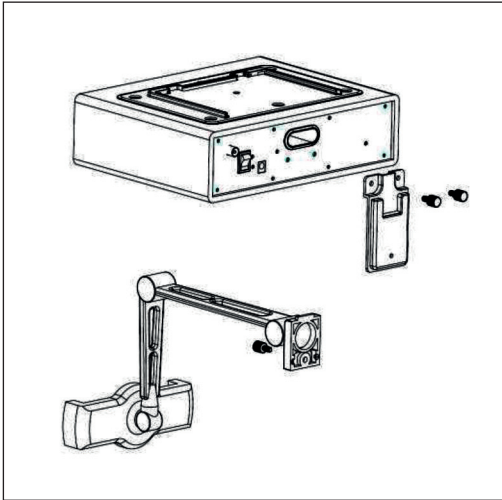

Si le support de votre tablette n'est pas assez serré ou si le support tourne trop légèrement, resserrez les vis au niveau des charnières du support. Les vis sont situées sous les capuchons de protection sur les joints

Configuration de l'environnement réseau



Pour le réseau sans fil WiFi

- Assurez-vous qu'un réseau sans fil est installé dont vous connaissez le mot de passe WEP, WPA ou WPA2 pour que vous puissiez établir une connexion.
- Vous pouvez aussi utiliser la fonction WPS (WiFi Protected Setup) pour établir facilement une connexion entre le concentrateur de réseau et la radio.
- Vérifiez que les témoins lumineux indiquent le statut adéquat sur le concentrateur.
- Branchez l'adaptateur secteur sur l'appareil puis branchez la fiche dans la prise. Allumez la radio.
- Lors de la première mise en service de l'appareil, le système vous demande si vous voulez utiliser l'assistant d'installation. Choisissez „OUI” pour poursuivre l'installation avec l'assistant d'installation. Si vous répondez „NON”, l'écran vous demande si vous voulez utiliser l'assistant d'installation au prochain démarrage de la radio.

- Dès que vous l'allumez, la radio se connecte automatiquement au réseau paramétré au préalable. Si vous voulez changer de réseau, rendez-vous dans les „paramètres système” pour établir la connexion correspondante.

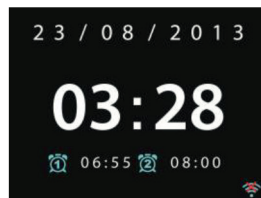
- Appuyez et maintenez la touche MODE de l'appareil ou  de la télécommande pour accéder au mode Standby. L'heure, la date et toutes les alarmes actives s'affichent à l'écran.



- Appuyez sur les touches  /  pour ajuster le volume sonore. Vous pouvez aussi tourner le bouton VOLUME/INFO de la radio pour ajuster le volume. Appuyez sur la touche jusqu'à ce que le volume soit à 0 ou bien appuyez directement sur la touche  pour rendre les enceintes muettes.

Partage de musique depuis le PC

Pour partager des fichiers audio depuis le PC, suivez les étapes ci-après sur votre PC :

1. Connectez le PC au réseau.
2. Assurez-vous que la radio est allumée et connectée au même réseau que le PC.
3. Ouvrez la plateforme UPnP du lecteur Windows Media Player (11 ou supérieur). Vous pouvez aussi utiliser d'autres plateformes, comme par exemple Windows Media Connection.



- Autorisez le partage de médias pour la radio qui apparaît sous le nom KR-1000.

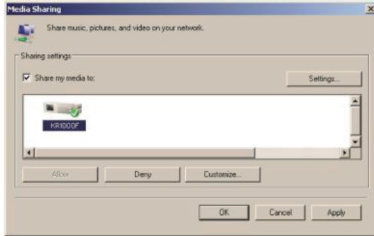

- Ajoutez les fichiers audio et les dossiers de la bibliothèque de médias que vous voulez partager avec la radio de cuisine.

FONCTIONS ET RÉGLAGES

Menu principal

Dans le menu principal vous pouvez choisir les modes suivants : radio Internet, Spotify Connect, Media Player, DAB, FM, BT, AUX IN, minuteur, mode nuit et alarme.

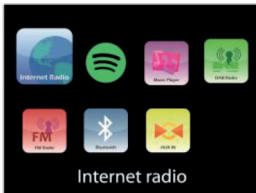

Assistant d'installation



Format d'affichage

Choisissez 12 ou 24 heures pour le format de l'heure.

Actualisation automatique

- L'heure et la date peuvent être réglées manuellement ou automatiquement par DAB, FM ou par le réseau.
- L'actualisation automatique fonctionne avec des données envoyées à l'appareil par DAB, FM ou par Internet.
- L'heure ne sera actualisée que dans le mode correspondant, il est donc important de choisir celui que vous utilisez le plus souvent.
- DAB et FM utilisent l'heure diffusée par radio. En mode réseau, le réseau utilise les données horaires envoyées par le portail radio Internet.

Fuseau horaire, heure d'été/heure d'hiver

Réglez votre fuseau horaire. Si votre pays utilise l'heure d'été et l'heure d'hiver, choisissez les options de mémorisation de l'heure d'été et d'hiver.

Actualisation manuelle

- Si vous choisissez „pas d'actualisation“, l'assistant d'installation vous demandera de régler la date et l'heure manuellement. La date et l'heure s'affichent au format dd-mm-yyyy et hh:mm.
- La valeur actuelle apparaît en clignotant. Ajustez chaque valeur avec le bouton de navigation de l'appareil ou les touches </> de la télécommande. Dès que vous avez réglé la valeur, appuyez sur „OK“, pour régler la suivante.

Paramétrage du réseau

Région de WIFI

Choisissez la région du WIFI pour obtenir une connexion WIFI optimale : grande partie de l'Europe.

Recherche de réseau

- L'appareil est compatible avec les protocoles réseau les plus courants ainsi que les méthodes de cryptage. Il recherche tous les réseaux disponibles et vous les présente sous forme de liste de choix.
- Conseils pour le type de réseau. Si votre concentrateur est compatible avec la fonction WPF, [WPS] sera inscrit devant le SSID (Nom de votre concentrateur). Choisissez le réseau auquel la radio doit se connecter.
- Pour établir une connexion sans fil il vous sera demandé de saisir la clé de cryptage à l'étape suivante.

Réseau sécurisé standard

- Utilisez le bouton de navigation ou les touches fléchées de la télécommande pour saisir la clé du réseau, pour déplacer le pointeur sur les caractères et appuyez sur „OK” pour confirmer.
- En sélectionnant les caractères un à un, vous complétez le code qui s’affiche au fur et à mesure en haut de l’écran.
- Le pointeur de la souris se place devant le premier caractère lorsque vous tournez le bouton de navigation et les trois options suivantes s’affichent : „retour”, „OK” et „annuler”.

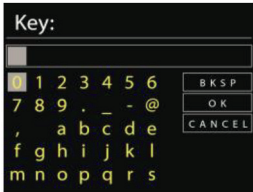

Réseau avec cryptage WPS

Les réseaux à cryptage WPS se reconnaissent aux lettres WPS au début du nom de réseau. Utilisez les méthodes suivantes pour établir une connexion avec un réseau WPS :

- Appui sur une touche

Le radio vous demande d’appuyer sur le bouton de connexion du routeur. Elle recherche ensuite un réseau à connexion par bouton disponible et s’y connecte.

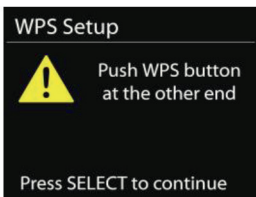

- Pin

La radio génère un pin de 8 chiffres que vous devez saisir sur le routeur sans fil, le point d'accès ou le point d'accès externe.

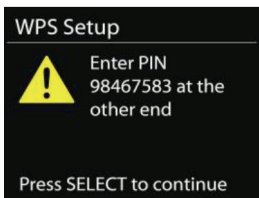

- Ignorer WPS

Saisissez la clé sur le réseau sécurisé standard. Si vous avez besoin de plus d'informations pour configurer un réseau avec cryptage WPS, lisez le mode d'emploi de votre routeur.

Finalisation

<p>Network settings</p> <p>Please wait Connecting . . \</p>	<p>Setup wizard</p> <p>✓ Setup wizard completed</p> <p>Press SELECT to exit</p>	<p>Setup wizard</p> <p>✓ Setup wizard completed</p> <p>Press SELECT to exit</p>
<p>La radio essaie de se connecter au réseau que vous avez choisi.</p>	<p>Elle affiche „connecté“ lorsque vos réglages ont été effectués avec succès. Si la connexion échoue, la radio retourne à l'écran précédent et recommence à essayer d'établir une connexion.</p>	<p>Appuyez sur „OK“ pour quitter l'assistant d'installation.</p>

Egaliseur

- Il y a plusieurs modes d'égaliseur au choix : Normal, Flat, Jazz, Rock, Cinéma, Classic, Pop et Informations.
- Les réglages personnalisés sont également disponibles. Créez vos propres réglages d'égaliseur avec les basses, les aigus et le réglage du volume.
- Appuyez sur la touche EQ de la télécommande pour accéder rapidement au menu de l'égaliseur.

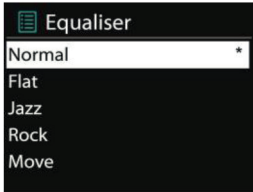

Paramètres réseau

Assistant réseau

Choisissez l'assistant réseau pour rechercher AP SSID puis saisissez la clé WEP/WPA ou choisissez connexion par bouton/Pin/ignorer WPS pour vous connecter au réseau sans fil.

Configurer PBC WIFI

Appuyez sur le bouton de réglage. Il sert à connecter les AP compatibles WPS.

Présentation

Consultez les informations du réseau actuellement connecté : connexion active, adresse MAC, région WIFI, DHCP, SSIP, adresse IP, masque de sous-réseau, adresse de la passerelle, DNS primaire et secondaire.

Région WIFI

Choisissez la région WIFI pour obtenir la meilleure connexion WIFI possible : Canada, Espagne, France, Japon, Singapour, Australie ou la République Coréenne.

Réglages manuels

Choisissez „connexion au réseau sans fil“ et activez ou désactivez DHCP (Dynamic Host Configuration Protocol).

Pin Net-Remote

Configurez un Pin grâce auquel la commande à distance pourra accéder à la radio. Le pin d'origine est 1234.

Profil de réseau

- L'appareil mémorise les quatre derniers réseaux connectés et essaie automatiquement de se connecter au premier de ceux-ci qui est disponible.
- A partir d'ici vous pouvez consulter la liste des réseaux enregistrés. Vous pouvez supprimer les réseaux que vous ne voulez pas garder en tournant le bouton pour le mettre sur OK puis en appuyant dessus puis en appuyant sur „OUI“ pour confirmer la suppression.

Maintien de la connexion réseau

Si vous décidez de maintenir la connexion du réseau, la connexion WiFi ne sera pas coupée même lorsque l'appareil se trouve en mode veille. Autrement, la connexion WiFi ne serait disponible que lorsque l'appareil est allumé. Cette option permet à l'appareil de rester disponible pour le streaming DLNA quel que soit le mode où il se trouve.

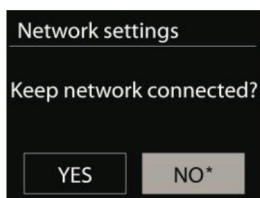

Date/heure

Réglez l'heure manuellement ou faites-la s'actualiser automatiquement. Vous pouvez également régler le format de l'heure, le fuseau horaire et l'heure d'hiver et d'été.

Langue

La langue réglée d'origine est l'anglais. Choisissez la langue que vous désirez utiliser.

Réinitialisation aux paramètres d'usine

La réinitialisation aux paramètres d'usine efface tous les réglages effectués par l'utilisateur, de sorte que la date et l'heure, la configuration réseau et les mémorisations sont perdues. La version de Software de la radio est conservée, de même que l'enregistrement de l'appareil sur le portail Internet radio. Les favoris mémorisés dans la radio Internet sont également conservés sauf si vous enregistrez votre radio avec un nouveau compte sur le site Web du portail.

Mise à jour du Software

De temps en temps, de mises à jour de software contenant des fonctionnalités supplémentaires ou des résolutions de bugs sont mises à disposition. Vous pouvez les rechercher manuellement ou bien paramétrer la radio pour qu'elle recherche elle-même régulièrement si des mises à jour de Software sont disponibles (l'option se trouve dans les réglages). Si un nouveau Software est trouvé, il vous sera demandé si vous voulez actualiser l'appareil. Si vous acceptez, le nouveau Software sera téléchargé et installé. Après le téléchargement d'une mise à jour, tous les réglages de l'utilisateur sont conservés.

Remarque : avant de lancer la mise à jour du Software, vérifiez que l'appareil est bien branché et que la connexion électrique est stable. Eteindre ou débrancher la fiche pendant la mise à jour peut endommager l'appareil irrémédiablement.

Info

Consultez les informations de version ou de Firmware et l'ID de la radio.

Rétroéclairage

Il peut arriver que vous ayez envie de modifier le rétroéclairage dans chaque mode (appareil allumé / standby) vers haut, moyen ou bas. Vous pouvez également régler la durée au bout de laquelle l'écran de la radio diminue d'intensité lorsqu'il n'est pas utilisé.

Multi-Room

En modes radio Internet, Spotify Connect, musique locale, Lecteur de musique, DAB ou FM, vous pouvez utiliser la radio comme enceinte d'un système audio Multi-Room. Ce menu vous permet de consulter le statu et d'autres informations de la radio Internet sur votre système audio Multi, ainsi que d'affiche les appareils se trouvant réellement dans le système audio Multi-Room et d'éditer des groupes. Pour utiliser la radio comme partie d'un système audio Multi-Room, il vous faut l'application d'utilisation contrôlée Auna (UNDOK). Vous pouvez télécharger cette application sur l'Apple App Store ou le Google Play Store. Voici un résumé des paramètres disponibles dans le menu MultiRoom :

Voir les détails

Ici, vous pouvez voir à quel groupe du système audio multi-pièces appartient votre appareil.

Créer de nouveaux groupes

Ici, vous pouvez créer un nouveau groupe. Vous pouvez ensuite y ajouter votre radio Internet et d'autres appareils au groupe que vous venez de créer.

- Tournez le bouton de navigation pour choisir un caractère et appuyez sur la touche OK pour confirmer. Vous pouvez aussi utiliser les touches numériques ou el bouton de navigation et la touche OK de la télécommande.
- Après avoir saisi de cette façon le nom de groupe, tournez le bouton de navigation sur „OK” et confirmez en appuyant sur OK.

Ajouter à un groupe

Vous pouvez ajouter à votre système audio Multi-room un ou plusieurs appareils connectés au même réseau WIFI.

Afficher les appareils membres du groupe

Affiche les appareils qui se trouvent actuellement dans le groupe. Il est également possible de retirer individuellement les appareils du groupe.

Quitter le groupe

Vous pouvez ici retirer votre radio Internet du groupe Multi-Room.

Supprimer le groupe

Vous pouvez ici supprimer un groupe Multi-Room entier.

Format d'affichage de l'heure en mode veille

En mode veille, vous pouvez choisir entre l'affichage de l'heure au format analogique ou numérique.

RADIO INTERNET

Cette radio vous permet de lire des milliers de stations radio et de podcasts par une connexion Internet à large bande.

si vous choisissez „Radio Internet “, la radio se connecte directement sur le portail Internet Frontier Silicon Internet Radio (pris en charge par le v-tuner), pour vous présenter une liste de stations. Le portail active aussi une liste de stations favorites que vous pouvez personnaliser.

lorsque vous écoutez déjà une station de radio Internet, vous pouvez appuyer sur la touche TIMER/BACK ou [<] de la télécommande pour accéder au dernier sous-menu visité dans l'arborescence, au lieu d'appuyer sur MENU puis de devoir passer en mode radio Internet.

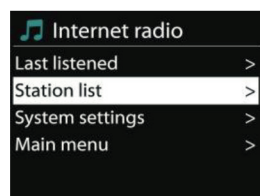

Écouté dernièrement

Lorsque vous relancez le mode radio Internet, les dernières stations écoutées sont choisies. Pour choisir une autre station que vous avez seulement écoutée brièvement, choisissez ce menu pour afficher la liste des stations. Les stations actuelles s'affichent alors dans la partie supérieure de la liste.

Liste des stations

Parcourez les émissions radio réparties dans différentes catégories „Lieux“, „Genre“, „Stations connues “ et „Nouvelles stations “. Vous pouvez aussi rechercher des stations par mot clé.

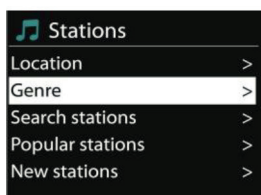

Favoris et enregistrement sur le portail radio Internet

- Les favoris sont mémorisés sur le portail radio Internet et sont disponibles sur toutes les radios Internet enregistrées avec le même compte. Avant de pouvoir utiliser les favoris, la radio Internet doit être enregistrée sur le portail radio Internet.
- Pour enregistrer votre appareil, choisissez liste des stations>aide>obtenir un code d'accès personnel pour le portail radio Internet. (ne confondez pas le code d'accès du portail avec l'ID de la radio dans les paramètres système.)

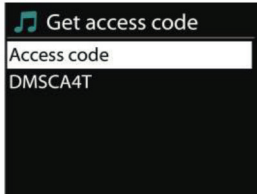

- Visitez la page web du portail www.wifiradio-frontier.com s'il s'agit de votre première visite, enregistrez-vous en saisissant les informations suivantes pour ouvrir un nouveau compte :
 - Code d'accès
 - Votre adresse email
 - Mot de passe
 - Modèle de la radio
- Si vous possédez déjà un compte et que vous voulez ajouter une autre radio, connectez-vous sur votre compte et choisissez Mes préférences > Ajouter une radio Wi-Fi-Radio Spotify.
- Dès que votre radio est enregistrée sur le portail, vous avez accès aux favoris et aux options d'ajout des stations.
- Pour mémoriser une station dans vos favoris, appuyez et maintenez la touche OK pendant l'écoute de la station jusqu'à ce que l'écran affiche „ajouté aux favoris“. La station apparaît dans la liste d'origine des favoris.

Mes stations ajoutées

Bien que le portail radio Internet contienne des milliers de stations, il se peut que vous souhaitiez écouter une station qui ne soit pas listée sur le portail. Vous pouvez ajouter les stations de votre choix via le portail.

Stations mémorisées

Les autres radios ne peuvent pas accéder aux favoris enregistrés sur votre radio. Appuyez et maintenez la touche PRESET/BT PAIR jusqu'à ce que l'écran affiche „mémoriser une station“. Choisissez l'un des 10 emplacements mémoire pour mémoriser la station en cours d'écoute. Lorsque vous écoutez une station mémorisée, l'écran affiche en bas *n (* 1, *2 etc.). Les chiffres de 1 à 10/0 de la télécommande servent au réglage des stations mémorisées.

Informations sur la lecture en cours

Pendant la lecture, l'écran affiche le nom et la description de la station. Pour afficher plus d'informations, appuyez sur les touches VOLUME/INFO ou bien INFO/TIMER de la télécommande. Chaque fois que vous appuyez sur ces touches, des informations supplémentaires sont affichées. Vous pouvez afficher des informations concernant „Nom/description“, „Genre/lieu“, „Fiabilité“, „Codec/taux d'échantillonnage“, „Tampon de lecture“ et „Date courante“.

SPOTIFY CONNECT

Spotify Connect vous permet, lors de l'utilisation de l'application Spotify comme télécommande, de lire des Spotify sur vos enceintes de la maison ou sur le téléviseur.

Pour utiliser Spotify Connect, il vous faut un compte Spotify Premium (détails ci-dessous).

- 1 Ajoutez vos enceintes à votre réseau Wi-Fi.
- 2 Démarrez l'application Spotify sur votre smartphone, tablette ou PC connectés sur le même réseau où se trouve également la radio.
- 3 Lancez la lecture d'un titre sur Spotify et choisissez „Appareils disponibles“.
- 4 Sélectionnez votre enceinte et la musique sera lue sur celle-ci.

Pour plus d'informations concernant la configuration et l'utilisation de Spotify Connect, visitez la page web www.spotify.com/connect.

Licences

Le logiciel Spotify est soumis au copyright de tiers, que vous pouvez consulter ici : <http://www.spotify.com/connect/third-party-licenses>

LECTEUR DE MUSIQUE

En mode lecteur de musique vous pouvez lire des fichiers audio depuis un PC du réseau local. Les fichiers audio peuvent avoir les formats suivants : MP3, WMA, WAV, AAC ou FLAC.

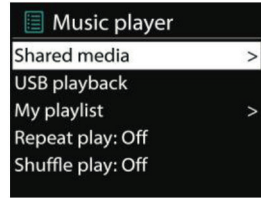

Lorsque vous êtes en cours de lecture d'un titre, vous pouvez appuyer sur les touches TIMER/BACK ou [<] de la télécommande, car cela va plus vite que d'appuyer sur la touche, pour retourner au dernier menu visité dans l'arborescence.

Vous pouvez utiliser les touches ◀◀ ou ▶▶ pour lire le titre précédent ou suivant. Appuyez et maintenez chacune des touches pour parcourir rapidement vers l'avant ou vers l'arrière. Appuyez sur la touche ▶▶ pour démarrer la lecture ou la mettre en pause. Pour stopper la lecture et pour retourner à la liste de lecture, appuyez sur la touche ■.

Médias partagés

- Lorsque vous avez configuré les médias partagés, vous devriez voir un entrée de type <nom du PC>:<Nom des médias partagés >.
- Si vous avez des fichiers partagés sur plusieurs PC, ils seront tous affichés.
- Choisissez les médias partagés que vous voulez lire.
- A partir de là, les menus sont générés par le serveur des médias partagés. Le premier menu montre une liste de types de médias, par exemple de la musique, de la vidéo, des images et des listes de lecture. Votre radio de cuisine peut seulement lire de la musique et des listes de lecture.

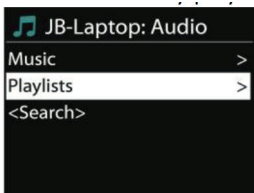

Vous avez également une fonction recherche qui recherche les titres d'une façon similaire à la méthode de la radio Internet.

Il y a plusieurs façons de choisir de la musique à écouter. Vous pouvez choisir par Genre, Artiste, Album, Compositeur et Evaluations.

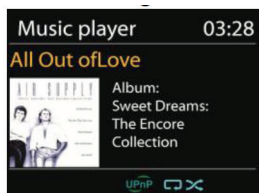

Dès que vous avez trouvé un titre à lire, appuyez sur OK. Un bref appui déclenche la lecture immédiate du titre choisi.

Répétition/lecture aléatoire

Vous pouvez paramétrer la radio de telle façon que des titres soient répétés ou lus dans un ordre aléatoire. Appuyez sur la touche SHUFFLE/ REPEAT de la télécommande pour accéder plus vite au menu.

Informations sur la lecture en cours

Pendant la lecture d'un titre, l'écran indique le titre et l'artiste (UPnP). Il y a également une barre de progression qui indique la progression, la durée écoutée en chiffres et la durée totale du titre lu. Au bas de l'écran, un symbole indique UPnP selon la source. Pour plus d'informations, appuyez sur les touches VOLUME/INFO ou INFO/TIMER sur la télécommande.

Chaque fois que vous appuyez sur l'une de ces touches, différentes informations vous sont présentées dans l'ordre suivant :

UPnP : Titre / Artiste / Barre de progression / Durée du titre, Album, Codec/ Taux d'échantillonnage, Tampon de lecture et date actuelle.

DMR (Streaming DLNA)

Le partage de musique est une façon de diffuser de la musique, avec laquelle vous consultez une liste de lecture et contrôlez la lecture depuis votre radio.

Ce paragraphe vous montre une autre méthode pour diffuser de la musique, avec laquelle il n'est pas nécessaire de contrôler la lecture depuis votre radio.



Vous pouvez partager des fichiers audio depuis votre PC, smartphone ou tablette Android Smartphone, par utilisation directe de votre PC, smartphone ou tablette Android ou iPhone/ iPad, pour contrôler la lecture depuis votre radio. Cette méthode s'appelle le Streaming DLNA.

Utilisation par PC

La configuration nécessaire du PC pour utiliser DLNA est Windows 7 et Windows Media Player 12. Les réglages sont les suivants :

Partagez d'abord les médias qui se trouvent sur votre PC avec votre radio de cuisine : panneau de configuration > réseau et Internet > Réseau et partage > Options de streaming de médias



Ouvrez le lecteur Windows Media Player, et activez „autoriser le contrôle à distance de mon lecteur.“



Faites un clic droit sur votre musique préférée ou la bibliothèque et choisissez la lecture par votre radio de cuisine.

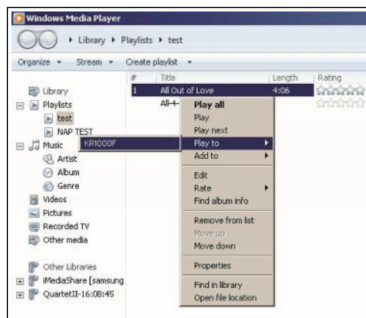

La boîte de dialogue du streaming de musique apparaît.

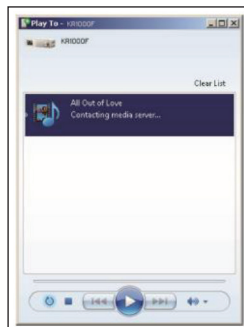

Utilisation par smartphone / tablette

Vous pouvez trouver et installer des applications DLNA gratuites ou commerciales (avec le mot-clé DLNA) sur le Google Play Store ou l'Apple Store, selon que vous utilisez un smartphone ou une tablette Android / Tablet ou bien un iPhone/iPad.

Il est recommandé d'utiliser les applications BubbleUPnP ou Twonky Beam sur smartphone et tablette Android et Twonky Beam sur iPhone ou iPad.

La méthode de lecture de musique partagée par application est la suivante :

1. Sélectionnez KR-1000 comme média de lecture.
2. Choisissez le serveur de musique et choisissez la musique.

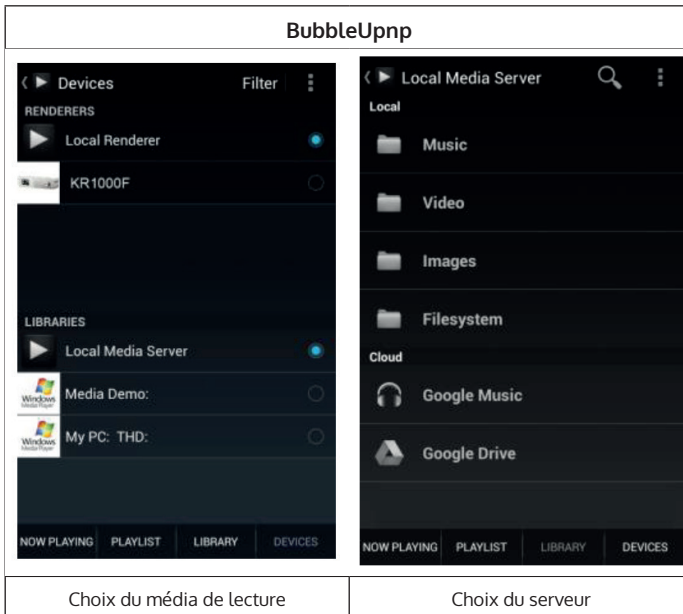

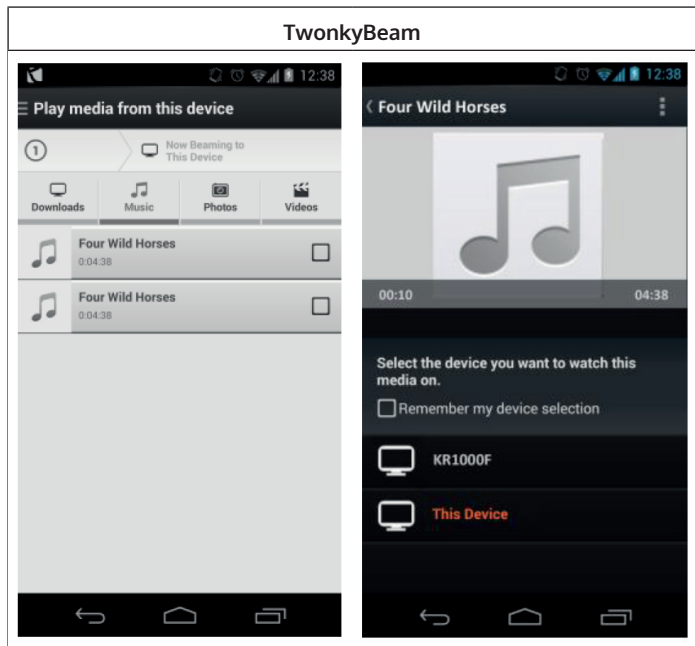

Remarque : certaines applications sont incompatibles avec le streaming de musique sur iPhone/iPod, mais les iPhone/iPad peuvent tout de même être utilisés pour servir au streaming de musique d'autres serveurs. Certaines applications permettent la lecture de musique sur plusieurs médias de lecture en même temps. Avec certaines applis, vous pouvez établir une liste de lecture quand vous choisissez plusieurs titres.

Lisez attentivement les indications de chaque logiciel ou appli que vous voulez utiliser pour le streaming DLNA.

DAB

En mode DAB vous recevez la radio numérique DAB/DAB+ et vous pouvez consulter des informations sur la station, la diffusion et le titre lu.



Recherche de station

Si vous utilisez pour la première fois le mode DAB, ou si votre liste de stations est vide, la radio effectue une recherche automatique de stations pour pouvoir afficher les stations disponibles. Il peut également être nécessaire de procéder à une recherche manuelle pour actualiser la liste des stations, dans l'un des cas suivants :

- Les stations disponibles évoluent de temps en temps.
- Si la qualité de réception n'était pas bonne lors de la recherche automatique, il est possible que votre liste de stations soit vide ou incomplète.
- Si vous avez une mauvaise qualité de réception pour certaines stations (parasites), il se peut que vous ne souhaitiez conserver dans votre liste que les stations avec une bonne qualité de réception.

Pour commencer, choisissez une recherche manuelle par „recherche complète“. Pour ne conserver que les stations ayant une bonne qualité de signal, choisissez „stations locales“.



- A la fin de la recherche, la radio affiche une liste des stations disponibles.
- Pour supprimer des stations qui sont listées mais pas disponibles, choisissez „station invalide“.
- Appuyez sur les touches TUNE- ou TUNE+ pour voir la liste des stations. Pour les sélectionner, appuyez sur TUNE- ou TUNE+ ou bien tournez le bouton de navigation puis appuyez sur OK pour choisir. Dès que vous avez sélectionné une station, celle-ci est lue et l'écran affiche des informations sur la station, le titre, le show ou l'émission de radio.

Mémorisation des stations

- En mode DAB, appuyez sur la touche PRESET/BT PAIR jusqu'à ce que l'écran affiche „mémoriser une station“ pour mémoriser une station.
- Choisissez l'un des 10 emplacements mémoire pour mémoriser la station.
- Pour choisir une station mémorisée, appuyez brièvement sur la touche PRESET/BT PAIR et choisissez l'une des stations qui y est listée. Lorsque l'une des stations mémorisée est lue, l'écran affiche en bas *n (*1, *2 etc.). les nombres de 1 à 10/0 de la télécommande servent au réglage des stations enregistrées.

Informations sur la lecture en cours

Pendant la lecture du streaming, l'écran en affiche le nom et le DLS (Dynamic Label Segment) et les informations qui sont mises à disposition par la station en temps réel. Font partie de ces informations le titre de l'émission, le titre lu, les informations de contact. Les émissions de radio en stéréo sont indiquées par un symbole en haut de l'écran. Pour plus d'informations, appuyez sur les touches VOLUME/INFO ou INFO/TIMER de la télécommande.

Chaque fois que vous appuyez sur l'une de ces touches, différentes informations sont affichées, comme par exemple du texte DLS, le type de programme, le nom du groupe ou de la fréquence, la force du signal ou le taux d'erreur, le taux d'échantillonnage/le codec/la station et la date courante.

Réglages

Compression de la plage dynamique (DRC)

Si vous écoutez de la musique avec une plage dynamique élevée dans un environnement bruyant, vous voudrez peut-être comprimer la plage dynamique. Cela augmente les sons faibles et atténue les sons forts. Vous pouvez régler DRC sur „off“, „bas“ ou „haut“.

Ordre des stations

Vous pouvez classer les stations DAB de votre liste par ordre „alphanumérique“, „Ensemble“, ou „Valide“. „Ensemble“ liste les stations qui sont diffusées ensemble par groupes. „Valide“ liste d’abord les stations valides en alphanumérique puis les stations qui n’émettent pas en réalité.

RADIO FM

En mode FM vous pouvez capter les stations de la bande FM. En mode FM, l’écran indique les informations RDS (Radio Data System) sur la station et où elle est diffusée.

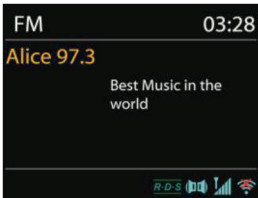

Pour trouver une station, appuyez sur la touche OK/SCAN. L’affichage de la fréquence commence à monter pendant que la radio de cuisine cherche des fréquences FM. Vous pouvez aussi rechercher des stations avec les touches TUNE- ou TUNE+ ou bien faire une recherche manuelle en appuyant brièvement sur ces touches ou en tournant le bouton de navigation.

Mémorisation de stations

- En mode FM, pour mémoriser des stations, appuyez et maintenez la touche PRESET/BT PAIR jusqu'à ce que l'écran affiche „mémoriser une station“.
- Choisissez l'un des 10 emplacements mémoire pour mémoriser la station.
- Pour choisir une station mémorisée, appuyez brièvement sur la touche PRESET/BT PAIR et choisissez l'une des stations de la liste. Lorsque l'une des stations enregistrées est lue, l'écran affiche en bas *n (*1, *2 etc.). les nombres de 1 à 10/0 de la télécommande servent aux réglages des stations mémorisées.

Informations sur la lecture en cours

Pendant la lecture du streaming, l'écran en affiche la fréquence, ou bien lorsque des informations RDS sont disponibles, le nom de la station et d'autres informations RDS telles que le nom de l'émission, le titre lu et les informations de contact. Si aucune de ces informations n'est disponible, seule la fréquence est affichée. Les émissions de radio en stéréo sont signalées par un symbole en haut de l'écran. Pour plus d'informations sur une émission, appuyez sur les touches VOLUME/INFO ou INFO/TIMER de la télécommande.

Chaque fois que vous appuyez sur l'une de ces touches, différentes informations sont affichées dans l'ordre suivant : texte RDS, texte RDS supplémentaire (station/type de programme), fréquence et date actuelle.

Réglages

Paramètres de recherche

En mode de recherche FM l'appareil s'arrête à chaque station disponible conformément à son réglage d'usine. Cela peut provoquer l'arrêt de la recherche à une station ayant un signal faible, celle-ci provoquant ensuite des parasites lors de son écoute à cause de son rapport signal bruit. Pour modifier les paramètres de recherche et ne s'arrêter qu'aux stations ayant une bonne qualité de signal, choisissez „OUI“ à l'option „stations avec un bon signal uniquement“.

Réglages audio

Toutes les stations stéréo sont lues en stéréo. Pour les stations qui ont un faible signal, cela peut provoquer de parasites pendant la lecture. Pour lire les stations à faible signal en mono, choisissez en mode FM „signal faible>lecture en mono seulement >OUI“ us.

CONNEXION BT

- En mode BT, la radio se met automatiquement mode de connexion. Vous pouvez activer BT sur votre appareil externe BT et rechercher la radio pour vous y connecter.



- Pendant que l'appareil attend d'être connecté, un symbole BT clignotant se trouve au bas de l'écran.
- Lorsque l'appareil et la radio sont connectés, le symbole BT reste allumé à l'écran en continu.
- Vous pouvez contrôler la lecture de musique de l'appareil BT. Vous pouvez utiliser les touches TUNE- ou TUNE+ pour lire le titre suivant ou précédent. Appuyez et maintenez chacune de ces touches pour parcourir rapidement vers l'avant ou l'arrière. Appuyez sur la touche ►|| ou sur le bouton de navigation pour démarrer la lecture ou la mettre en pause.
- Pour quitter la connexion, appuyez sur la touche MENU et choisissez „libérer la connexion BT “ ou bien appuyez et maintenez la touche PRESET/BT PAIR pour libérer la connexion.
- En mode BT, vous pouvez utiliser la fonction mains libres avec votre smartphone. Le smartphone doit être connecté par Bluetooth à la radio de cuisine. Si vous recevez un appel sur votre smartphone, appuyez sur la touche OK pour prendre l'appel. Pour raccrocher, appuyez de nouveau sur la touche OK.

AUX-IN

En mode AUX-IN vous pouvez lire les fichiers audio d'appareils externes comme un lecteur MP3-Player. Suivez les indications ci-après pour lire des fichiers audio en mode AUX-IN :

- Baissez le volume aussi bien de la radio de cuisine que sur votre appareil audio externe.
- Connectez l'appareil audio externe par câble sur la prise jack 3,5mm AUX-IN.
- Appuyez soit sur, soit sur la touche MODE de la télécommande et choisissez AUX-IN dans le menu principal.

AUTRES FONCTIONS

Minuteur

Pour régler le minuteur, choisissez „minuteur“ dans le menu principal. Vous pouvez aussi appuyer sur la touche TIMER/BACK de l'appareil ou sur la touche INFO/TIMER de la télécommande, pour accéder au minuteur dans le menu.

- dans le menu du minuteur l'écran affiche 00:00:00 (hh:mm:ss).
- Appuyez sur la touche OK pour commencer le réglage de la minuterie,.
- Pour régler les heures, tournez le bouton de navigation ou appuyez sur la touche TUNE- ou TUNE+ (0 à 23 heures) et confirmez par la touche OK.



- Réglez les minutes en tournant le bouton de navigation, ou en appuyant sur les touches TUNE- ou TUNE+ (0 à 59 minutes) et confirmez avec la touche OK.
- A la fin de la durée programmée, la radio émet un signal d'alarme, indépendamment de son mode en marche ou en veille. Pour interrompre le signal d'alarme, vous pouvez appuyer n'importe quel bouton.
- Vous pouvez appuyer sur la touche TIMER/BACK de la radio ou bien la touche INFO/ TIMER de la télécommande et les maintenir pour afficher la durée restant e de la minuterie avant le signal d'alarme. Appuyez sur la touche TIMER/BACK de la radio ou à nouveau sur la touche INFO/ TIMER de la télécommande, et le minuteur se remet à 00:00:00 et s'éteint.

Arrêt automatique (Sleep)

Pour programmer une heure d'arrêt automatique, choisissez „Sleep” dans le menu principal, ou appuyez **ZZZ** sur la touche de la télécommande. Vous pouvez choisir entre „Sleep off”, 15 MIN, 30 MIN, 45 MIN ou 60 MIN. Une fois que vous avez choisi une durée, l'appareil retourne automatiquement au menu principal. Appuyez sur la touche MODE pour retourner à la lecture en cours.

Alarme

L'appareil dispose de deux alarmes polyvalentes avec fonction snooze, et une fonction qui éteint l'appareil au bout d'une durée programmée. Chaque alarme peut être réglée pour se déclencher dans un mode précis. Dans le menu principal, choisissez „Alarme” pour régler ou modifier l'alarme.



- Choisissez le numéro de l'alarme (1 ou 2) et réglez les paramètres suivants :
 - Activer : on/off
 - Fréquence : quotidienne, une seule fois, le week-end ou les jours de semaine
 - Heure
 - Mode : bip d'alarme, radio Internet, DAB ou FM
 - Mémoire : derniers titres écoutés 1-10
 - Volume : 0-20
- Scrollez vers le bas des réglages pour activer les nouveaux réglages et choisissez „mémoriser”.
- L'écran affiche l'alarme active avec un symbole en bas à gauche.
- L'alarme est activée à l'heure que vous avez réglée. Vous pouvez le désactiver temporairement en appuyant sur une touche de votre choix sur l'appareil (sauf MODE, alimentation ou ALARM). Vous pouvez modifier l'intervalle du rappel d'alarme. La radio retourne en mode veille et le symbole d'alarme muette clignote à l'écran.

Sortie casque

Elle vous permet de brancher un casque sur votre radio de cuisine en utilisant un câble audio, pour avoir une meilleure puissance d'écoute.

Eclairage LED

Vous pouvez régler l'intensité de l'éclairage LED sur l'appareil en faisant un appui long sur la touche MENU, ou bien en utilisant la touche éclairage de la télécommande. Vous pouvez choisir parmi 3 niveaux de luminosité pour l'éclairage.

NETREMOTE (APPLICATION UNDOK)

- L'appareil vous permet d'utiliser NetRemote sur smartphone ou tablette iOS ou Android. Si vous téléchargez l'application nommée UNDOK, vous pouvez afficher tous les modes tels que radio Internet, Spotify Connect, Lecteur de musique, DAB, FM et AUX-IN.
- Recherchez l'application APP UNDOK sur Google Play Store ou Apple Store pour l'installer sur votre smartphone ou tablette.
- Avant d'utiliser l'application UNDOK, assurez-vous que votre appareil est bien connecté au même réseau que votre radio.
- Lancez l'application. L'application démarre et recherche la radio Internet sur le réseau. Cliquez sur la radio Internet pour établir la connexion avec NetRemote.

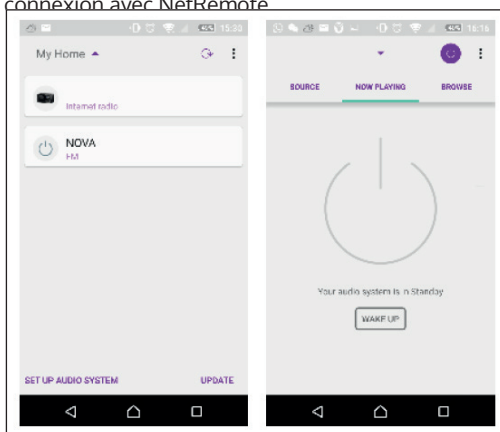

- Dès que votre smartphone ou tablette a accès à la radio, ceux-ci seront automatiquement connectés au prochain démarrage de l'application.
- Choisissez le mode voulu sur la page principale.
- Vous pouvez utiliser le mode choisi simultanément sur votre smartphone ou tablette et sur l'écran de la radio.
- Pour passer en mode veille, appuyez sur la touche . Appuyez de nouveau sur la touche pour repasser en mode normal d'utilisation.

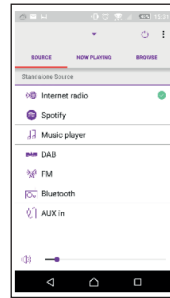

- Cliquez sur „parcourir“ pour afficher les détails. Appuyez sur le symbole de liste, pour afficher les stations mémorisées et appuyez sur (+) pour ajouter la station en cours d'écoute à la liste des stations mémorisées.

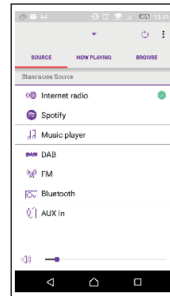

Radio Internet

Parcourez la liste des stations, choisissez une station et affichez le texte déroulant de la station dans l'application.

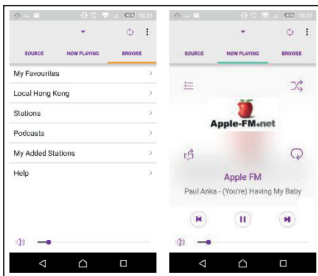

Spotify Connect

Utilisez l'application Spotify pour rechercher de la musique dans la liste de lecture Spotify

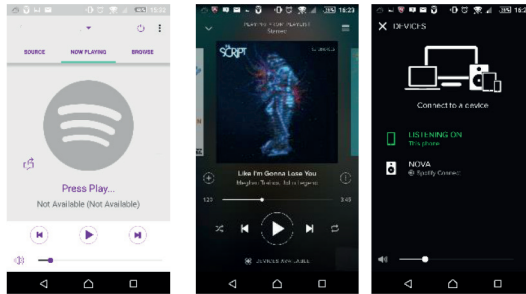

Cliquez sur le symbole Spotify de l'application Spotify puis choisissez votre Appareil préféré. Il est en principe affiché dans l'application Spotify. Dès que vous avez choisi de la musique, celle-ci est diffusée sur l'appareil.

Musique locale

Parcourez les fichiers musicaux de votre smartphone ou tablette et choisissez de la musique dans l'application.

Lecteur de musique

Parcourez les fichiers des médias partagés et choisissez de la musique dans l'application.

DAB

Parcourez les stations DAB+, choisissez une station et affichez le texte déroulant de la station dans l'application.

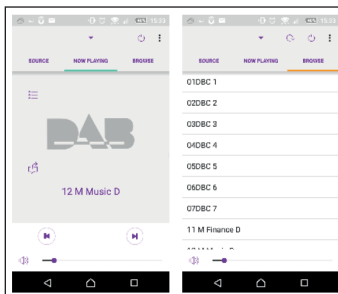

FM

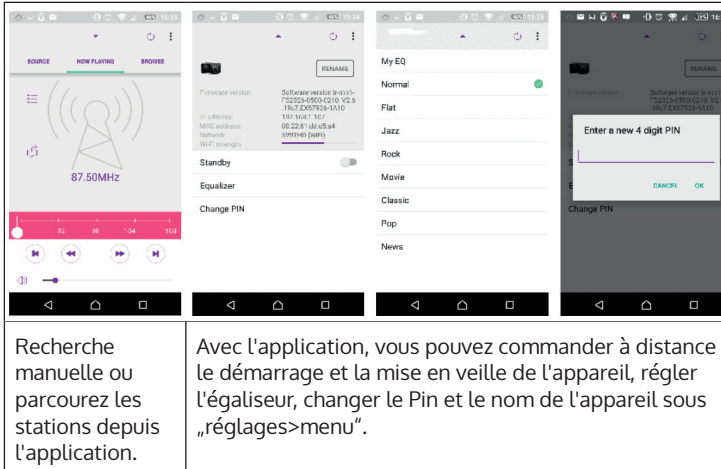

RadioVIS

Radio VIS est un émetteur par lequel les diffuseurs fournissent des diaporamas par Internet. Les présentations RadioVIS ressemblent beaucoup aux diaporamas DAB+ et sont étroitement liés au service de transmission audio.

Toutefois, RadioVIS n'est disponible que dans certains pays du monde. (visitez le site web www.radioDNS.org pour plus de détails sur les émissions radio). Dès que vous avez activé RadioVIS dans l'appli et que des diaporamas sont disponibles, ils seront affichés en mode DAB ou FM dans la lecture en cours de l'application NetRemote.

Remarque : lorsqu'un autre smartphone ou une tablette ayant l'application installée se trouve sur le même réseau, il se peut que la connexion soit coupée jusqu'à ce que l'autre appareil soit connecté avec la radio.

NETTOYAGE ET ENTRETIEN

- Éteignez toujours la radio avant de la nettoyer.
- Pour le nettoyage de la radio, n'utilisez jamais de produit de nettoyage puissant, car ceux-ci pourraient endommager les surfaces de l'appareil. Essuyez la radio avec un chiffon sec et doux. Si elle est très encrassée, vous pouvez nettoyer l'appareil avec un chiffon légèrement humide. Veillez à sécher l'appareil après l'avoir nettoyé.
- Conservez l'emballage de la radio car vous pourrez l'y remettre pour la transporter en cas de déménagement.

IDENTIFICATION ET RÉOLUTION DES PROBLÈMES

Problème	Cause possible et solution
Impossible d'allumer l'appareil.	Vérifiez que la fiche de l'adaptateur secteur est bien branchée dans la prise.
Pas de son.	Allumez le volume, vous êtes peut-être en mode muet.
	Augmentez le volume.
	Débranchez la fiche d'un éventuel casque ou enceinte.
Impossible d'établir une connexion réseau.	Vérifiez la fonction WIFI.
	Essayez d'attribuer une adresse IP à l'appareil.
	Activez la fonction DHCP du routeur et essayez à nouveau d'établir une connexion depuis l'appareil.
	Un pare-feu est actif. Modifiez les réglages du programme correspondant pour autoriser un accès réseau.
	Redémarrez le routeur.
La connexion WiFi ne peut être établie.	Vérifiez la disponibilité du réseau WIFI sur les pages du routeur.

Problème	Cause possible et solution
Station non trouvée.	Vérifiez le réseau ainsi que le point d'accès et le pare-feu.
	Il se peut que la station ne soit pas disponible actuellement. Essayez plus tard ou choisissez une autre station.
	La connexion a été modifiée ou la station n'émet plus – posez la question au fournisseur de service.
	La connexion de la station réglée manuellement est incorrecte. Assurez-vous que vous avez saisi les bonnes informations et recommencez.
Parasites en mode FM.	Contrôlez/bougez l'antenne FM.
	Déplacez la radio.
Pas de station disponible/parasite/coupures en mode DAB.	Allumez l'alarme.
	Lisez les propositions de solutions pour le problème "pas de son", lié au réglage du volume.
	La source d'alarme réglée était une station mais il n'y a pas de connexion réseau. Modifiez la source de l'alarme ou reconfigurez une connexion réseau.
L'alarme ne fonctionne pas.	Allumez l'alarme.
	Lisez les propositions de solutions pour le problème "pas de son", lié au réglage du volume.
	La source d'alarme réglée était une station mais il n'y a pas de connexion réseau. Modifiez la source de l'alarme ou reconfigurez une connexion réseau.
Impossible de choisir l'appareil dans l'application Spotify.	Veillez à ce que l'appareil soit connecté au même réseau que votre smartphone ou tablette.
	Pour utiliser Spotify Connect vous avez besoin d'un compte Spotify Premium. Si vous n'en avez pas, vous pouvez vous inscrire sur www.spotify.com/freetrial et tester gratuitement Spotify Premium.

Problème	Cause possible et solution
Après la fermeture de l'application Spotify la musique continue d'être diffusée sur l'appareil.	Redémarrez l'application Spotify.
Tous autres cas de figure.	Il se peut que l'appareil ait beaucoup de données à traiter après une longue période d'utilisation dans quelque mode que ce soit, ce qui peut faire geler le système ou provoquer un dysfonctionnement. Dans ce cas, redémarrez l'appareil.
	Le fonctionnement normal de l'appareil a pu être perturbé par un fort champ magnétique. Dans un tel cas, réinitialisez l'appareil aux paramètres d'usine pour retrouver le fonctionnement normal de l'appareil. si l'appareil ne fonctionne toujours pas, déplacez-le.
	L'appareil peut présenter des dysfonctionnements en présence de fortes interférences radio. L'appareil retrouvera son fonctionnement normal lorsque les interférences auront disparu.

CONSEILS POUR LE RECYCLAGE



S'il existe une réglementation pour l'élimination ou le recyclage des appareils électriques et électroniques dans votre pays, ce symbole sur le produit ou sur l'emballage indique que cet appareil ne doit pas être jeté avec les ordures ménagères. Vous devez le déposer dans un point de collecte pour le recyclage des équipements électriques et électroniques.

La mise au rebut conforme aux règles protège l'environnement et la santé de vos semblables des conséquences négatives. Pour plus d'informations sur le recyclage et l'élimination de ce produit, veuillez contacter votre autorité locale ou votre service de recyclage des déchets ménagers.

Ce produit contient des piles. S'il existe une réglementation pour l'élimination ou le recyclage des piles dans votre pays, vous ne devez pas les jeter avec les ordures ménagères. Renseignez-vous sur les dispositions locales relatives à la collecte des piles usagées. La mise au rebut conforme aux règles protège l'environnement et la santé de vos semblables des conséquences négatives.

DÉCLARATION DE CONFORMITÉ



Fabricant :

Chal-Tec GmbH, Wallstraße 16, 10179 Berlin, Allemagne.

Importateur pour la Grande Bretagne :

Berlin Brands Group UK Ltd
PO Box 1145
Oxford, OX1 9UW
United Kingdom

Le soussigné, Chal-Tec GmbH, déclare que l'équipement radioélectrique du type Connect Soundchef est conforme à la directive 2014/53/UE. Le texte complet de la déclaration UE de conformité est disponible à l'adresse internet suivante : use.berlin/10032166

Gentile cliente,

La ringraziamo per aver acquistato il nostro prodotto. La preghiamo di leggere attentamente le seguenti istruzioni e di seguirle per evitare eventuali danni. Si declina ogni responsabilità per danni derivati da una mancata osservazione delle avvertenze di sicurezza e da un uso improprio del dispositivo. Scansionare il codice QR seguente, per accedere al manuale d'uso più attuale e per ricevere informazioni sul prodotto.



INDICE

Dati tecnici	180
Avvertenze di sicurezza	182
Descrizione del prodotto	184
Messa in funzione	186
Funzioni e impostazioni	189
Internet radio	198
Spotify connect	200
Music player	201
Dab	207
Radio fm	209
Aux-in	212
Altre funzioni	212
Netremote (undok-app)	214
Pulizia e manutenzione	218
Ricerca e risoluzione dei problemi	218
Smaltimento	221
Dichiarazione di conformità	221

DATI TECNICI

Dispositivo	
Articolo numero	10032166, 10032167, 10032168
Display	2,4", 320x240, display a colori TFT
Rete supportata	IEEE 802.11a/b/g/n senza fili (WiFi)
Gamma frequenza	WiFi: 2.400-2.4836 GHz
	Bluetooth: 2,4GHz-2,48GHz
Potenza frequenza radio massima trasmessa	WiFi: 17.432 dBm
	Bluetooth: <20dBm
Crittografie	WEP, WPA, WPA2 (PSK), WPS
Streaming	UPnP, DLNA
Formati di riproduzione supportati	MP3, WMA, WAV, FLAC
DAB/DAB+	Band III (170-240MHz)
FM	87.0-180.0 MHz, con RDS
Alimentatore	12V 2000mA
Pile per telecomando	2 x 1,5V batterie tipo AAA
Consumo energetico in modalità standby	<1,0W
Consumo energetico con collegamento rete	<6,0W
Temperatura di esercizio	0°C-35°C
Potenza di uscita altoparlanti	2x7W=14W
Collegamenti	Attacco AUX-IN 3,5mm, attacco cuffie stereo 3,5mm, attacco DC IN stereo
Dimensioni in mm (LxAxP)	256x72x200
Peso	1.71 kg
Alimentatore	
Potenza ingresso	100-240V AC, 50/60 Hz
Potenza uscita	12V 2000mA

Alimentatore

Produttore	Chal-Tec GmbH, Wallstraße 16, 10179 Berlino, Germania.
Tensione di ingresso	AC 100 – 240V
Frequenza corrente elettrica alternata in ingresso	50/60 Hz
Tensione di uscita	DC 12.0 V
Corrente di uscita	2.0 A
Potenza di uscita	24.0 W
Media del grado di efficacia	87.54% @ 115 V (AC) / 60 Hz
	87.47% @ 230 V (AC) / 50 Hz
Grado di efficacia a basso carico (10%)	88.53% @ 115 V (AC) / 60 Hz
	86.19% @ 230 V (AC) / 50 Hz
Potenza assorbita a carico nullo	0.052W @ 115 V (AC) / 60 Hz
	0.077W @ 230 V (AC) / 50 Hz

Requisiti di rete:

- Una connessione a banda larga in combinazione con un punto di accesso wireless, un router o un dispositivo di rete simile.
- Il dispositivo di rete deve supportare una connessione di rete wireless (802.11a/b/g/n).
- Il PC, il tablet o lo smartphone devono avere una connessione di rete. La rete alla quale è collegata la radio deve essere la stessa.

AVVERTENZE DI SICUREZZA

Avvertenze di sicurezza generali

- Non far cadere la radio e assicurarsi che non venga a contatto con liquidi, vapori o liquidi.
- Se si sposta il dispositivo da un ambiente freddo ad un ambiente più caldo, attendere un po' di tempo prima di utilizzarlo. In caso contrario potrebbe formarsi una condensa e causare un malfunzionamento del dispositivo.
- Non utilizzare la radio in ambienti polverosi in quanto ciò potrebbe danneggiare i componenti elettronici interni del dispositivo e ciò potrebbe causare un malfunzionamento.
- Proteggere la radio dalle forti vibrazioni e posizionarla solo su superfici stabili.
- Non tentare di smontare la radio.
- Scollegare il cavo di alimentazione dalla presa in caso di inutilizzo prolungato. In questo modo si riduce il rischio di incendio.
- Non bloccare le aperture di ventilazione della radio con oggetti come giornali, tovaglie, tende, ecc.
- Non posizionare sul dispositivo fiamme vive come ad esempio candele accese.
- Il dispositivo deve trovarsi ad una distanza di almeno 20 cm dalle persone, come stabilito dalle norme per l'esposizione alle radio frequenze.

Alimentatore

- Utilizzare solo l'alimentatore incluso nella consegna.
- La presa utilizzata deve trovarsi vicino alla radio e deve essere facilmente accessibile.
- Non toccare mai la spina con le mani bagnate e non tirare mai il cavo di alimentazione per staccare la spina.
- Assicurarsi che la tensione indicata sulla targhetta identificativa della radio e sulla spina corrisponda alla tensione della presa. Una tensione non conforme può danneggiare il dispositivo.

Rischi associati ad un volume elevato

- Quando si utilizzano le cuffie per ascoltare la musica, abbassare sempre il volume prima di utilizzarle. Dopo aver posizionato correttamente le cuffie, è possibile regolare il volume.
- Per evitare danni all'udito, non ascoltare la musica per un tempo prolungato con un volume troppo alto.

Note sull'utilizzo delle batterie

- Non tentare mai di ricaricare o di aprire le pile del telecomando: pericolo di esplosione.
- Non danneggiare o piegare le pile.
- Non gettare mai le pile in fiamma vive e non esporle a temperature elevate.
- Utilizzare solo pile dello stesso tipo o equivalenti. Attenzione: pericolo di esplosione.
- Rimuovere le pile dal vano quando sono scariche o in caso di inutilizzo prolungato del telecomando.
- Non utilizzare il telecomando se il vano pile non è chiuso correttamente. Smaltire correttamente le pile.
- La mancata osservanza di queste istruzioni può causare la perdita di liquido e causare irritazioni cutanee.

In caso di contatto con il liquido delle pile:

- Togliere il liquido con abbondante acqua.
- Non strofinare gli occhi. Risciacquare gli occhi con acqua per circa 10 minuti e rivolgersi immediatamente ad un medico.

DESCRIZIONE DEL PRODOTTO

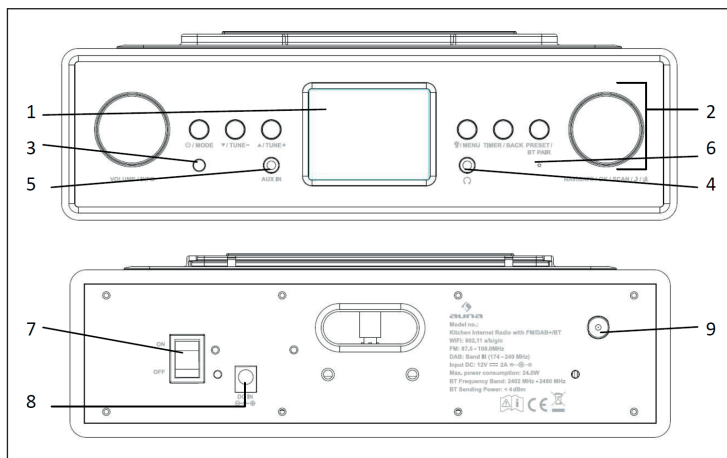

1	Display TFT 2,4	Display
2	Tasti	Comandi di base
3	Ricevitore telecomando	Interfaccia ad infrarossi per telecomando
4	Uscita cuffie	Attacco 3,5 mm per altoparlanti
5	AUX in	Attacco 3,5 mm AUX In
6	Microfono	Utilizzo funziona vivavoce
7	Interruttore on/off	Accensione/spengimento dispositivo
8	DC IN	Alimentazione
9	Attacco antenna FM/DAB	Collegare il cavo dell'antenna IEC

Telecomando

Premere verso il basso il coperchio delle pile ed estrarlo. Inserire una pila da 1,5 V 2 AAA nel vano. Assicurarsi di aver inserito le pile correttamente.

C'è il rischio di esplosione in caso di inserimento di una pila del tipo sbagliato. Smaltire le pile usate secondo le normative locali.

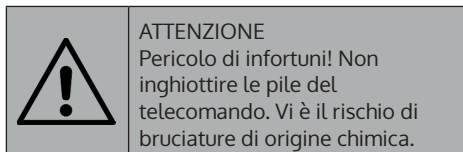

Tenere le pile nuove ed usate fuori dalla portata dei bambini. Se non si riesce più a chiudere il vano pile, non utilizzare il telecomando e tenerlo fuori dalla portata dei bambini. Se le pile vengono ingerite, consultare immediatamente un medico.

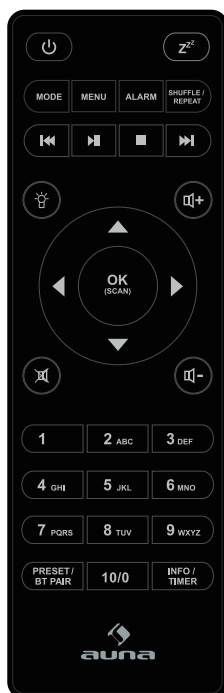

MESSA IN FUNZIONE

Consegna

- Internet radio da cucina
- Kit di montaggio
- Alimentatore
- Cavo audio con connettore da 3,5 mm su entrambe le estremità
- Manuale di istruzioni

Montaggio del kit sotto uno scaffale

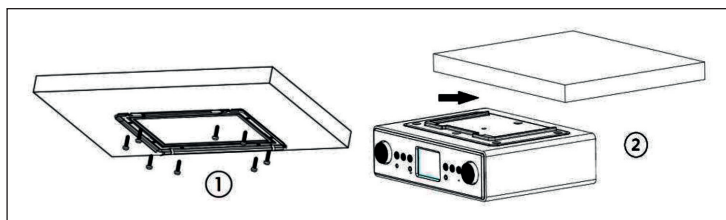

1. Scegliere il luogo di installazione della radio in base al mobile / ripiano più adatto per il montaggio. Fissare le staffe metalliche utilizzando le viti di fissaggio incluse nella consegna. Se lo spessore del mobile / ripiano è più sottile della lunghezza delle viti, utilizzare viti proprie più adatte.
2. Far scorrere la radio sulle guide metalliche fino a quando è fissata correttamente. Montare il dispositivo con la massima cautela. Prima del montaggio, assicurarsi che il mobile / ripiano su cui si desidera montare il dispositivo è abbastanza stabile per sostenere il peso della radio. Per ridurre il rischio di incendio, non collocare il dispositivo vicino ad una stufa e installare il distanziatore.

Il dispositivo può essere estratto dalle guide metalliche e utilizzato come radio da cucina senza supporto. In questo caso spingere la linguetta in plastica nel dispositivo.

Installazione del supporto del tablet disponibile separatamente

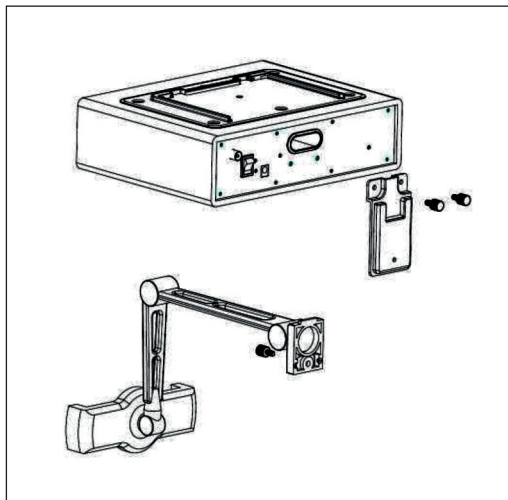

Nel caso in cui il supporto del tablet non sia ben fissato o il supporto ruota leggermente, stringere le viti sulle cerniere del supporto. Le viti sono posizionate sotto i tappi di protezione sui giunti.

Preparare la rete



Per rete wireless

- Assicurarsi di aver installato una rete wireless e di conoscere la password WEP, WPA o WPA2 per connettersi.
- È inoltre possibile utilizzare la funzione WPS (WiFi Protected Setup) per una facile connessione tra il dispositivo di rete e la radio.
- Verificare che le spie sul dispositivo di rete indichino lo stato corretto.
- Collegare l'alimentatore al dispositivo e inserire la spina nella presa. Accendere la radio.
- Al primo avvio, il sistema chiede se si desidera avviare la procedura guidata di installazione. Selezionare „YES” per selezionare questa opzione. Se si seleziona „NO”, il sistema chiede se si desidera avviare la procedura guidata di installazione all'accensione successiva.

- La radio si collegherà automaticamente alla rete impostata in precedenza all'accensione. Per modificare la rete, andare su „Impostazioni di sistema“ per stabilire la connessione.

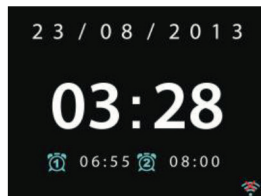
- Tenere premuto il tasto MODE sul dispositivo oppure premere il  tasto del telecomando per accedere alla modalità standby. Sul display verrà visualizzato il tempo, la data e tutti gli allarmi attivi.



- Premere i tasti  /  per regolare il volume. In alternativa, ruotare la manopola VOLUME/INFO della radio per regolare il volume. Premere il tasto fino a quando il volume è impostato sullo 0 oppure premere direttamente il tasto  per disattivare il volume.

Condividere musica tramite PC

Per condividere i file audio dal PC, attenersi alla seguente procedura sul PC:

1. Collegare il PC alla rete.
2. Assicurarsi che la radio sia accesa e collegata alla stessa rete del PC.
3. Aprire la piattaforma UPnP di Windows Media Player (11 o attuale). In alternativa, possono essere utilizzate altre piattaforme come Windows Media Connection.



- Consentire la condivisione dei media con la radio (KR-1000).

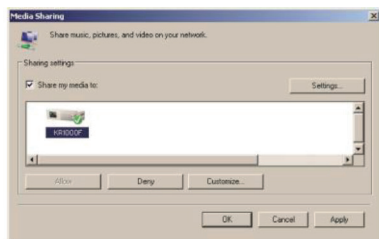

- Aggiungere alla libreria multimediale i file audio e le cartelle che si desidera condividere con la radio da cucina.

FUNZIONI E IMPOSTAZIONI

Menu principale

Nel menu principale è possibile selezionare le seguenti modalità: Internet Radio, Spotify Connect, Media Player, DAB, FM, BT, AUX IN, contaminuti, modalità Sleep e sveglia.

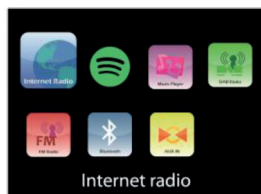

Installazione assistita

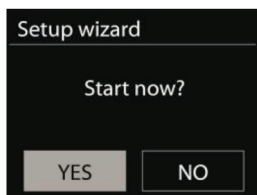

Formato di visualizzazione

Selezionare il formato 12 o 24 ore.

Aggiornamento automatico

- L'ora e la data possono essere impostati manualmente o automaticamente tramite DAB, FM o la rete.
- L'aggiornamento automatico funziona tramite i dati inviati al dispositivo tramite DAB, FM o Internet.
- L'ora viene aggiornata solo nella modalità corrispondente, quindi è meglio selezionare una modalità che si utilizza frequentemente.
- I segnali DAB e FM vengono inviati tramite trasmissioni radio. La rete utilizza i segnali radio trasmessi dalla Internet radio in modalità rete.

Fuso orario, orario estivo / orario invernale

Impostare il fuso orario. Se il paese utilizza l'ora estiva / invernale, selezionare le opzioni di memorizzazione dell'orario estivo / invernale.

Aggiornamento manuale

- Se si seleziona „nessun aggiornamento“, la procedura guidata di installazione richiede di impostare manualmente l'ora e la data. La data e l'ora vengono visualizzate come gg-mm-aaaa e oo:mm.
- Il valore attuale lampeggia. Regolare ogni valore con il tasto di navigazione del dispositivo oppure con i tasti </> del telecomando. Dopo aver impostato il valore, premere „OK“ per impostare il valore successivo.

Impostazioni di rete

Area WLAN

Selezionare la regione WLAN per ottenere la migliore connessione wireless: la maggior parte d'Europa.

Ricerca di rete

- Il dispositivo è compatibile con tutti i protocolli di rete correnti e con i metodi di crittografia. Viene eseguita la ricerca di tutte le reti disponibili e queste vengono elencate.
- Ci sono note per il tipo di rete. Se il dispositivo di rete supporta la funzione WPF, [WPS] si troverà davanti all'ID (nome del dispositivo di rete). Selezionare la rete alla quale la radio deve collegarsi.
- Per stabilire la connessione wireless, verrà richiesto l'inserimento della chiave di rete.

Rete con crittografia standard

- Per inserire la chiave di rete, utilizzare la manopola di navigazione oppure i tasti freccia del telecomando per spostare il puntatore del mouse sui caratteri. Premere „OK” per confermare.
- Selezionando i singoli caratteri, si completa il codice visualizzato nell'area superiore del display.
- Per puntare il mouse ruotare la manopola di navigazione. Appaiono le seguenti tre opzioni: „Indietro”, „OK” e „Annulla”.

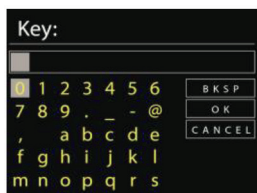

Rete con crittografia WPS

Le reti crittografate WPS sono riconoscibili dalle lettere WPS all'inizio del nome della rete. Per connettersi a una rete WPS, utilizzare i seguenti metodi di connessione:

- Premere un tasto

La radio chiede di premere il tasto di connessione del router. Infine ricerca una connessione pronta per il collegamento e si collega.

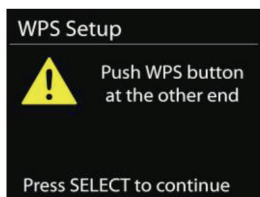

- Pin

La radio genera un pin di 8 cifre da inserire nel router wireless, nel punto di accesso o in un punto di accesso esterno.

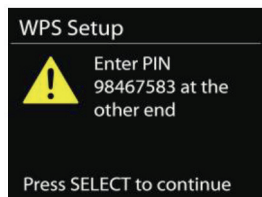

- Saltare il WPS

Digitare la chiave come per una rete crittografata standard. Per ulteriori informazioni sull'impostazione di una rete crittografata con WPS, consultare il manuale del router.

Completamento

<p>Network settings</p> <p>Please wait Connecting . . \</p>	<p>Setup wizard</p> <p>✓ Setup wizard completed</p> <p>Press SELECT to exit</p>	<p>Setup wizard</p> <p>✓ Setup wizard completed</p> <p>Press SELECT to exit</p>
<p>La radio tenta di connettersi alla rete selezionata.</p>	<p>Verrà visualizzato "connesso" se le impostazioni effettuate sono state completate correttamente. Se la connessione non avviene con successo, la radio tornerà alla schermata precedente per riprovare.</p>	<p>Premere "OK" per uscire dalla procedura guidata di installazione.</p>

Equalizzatore

- È possibile scegliere tra diverse modalità EQ: Normale, Flat, Jazz, Rock, Film, Classic, Pop e News.
- Sono disponibili anche le impostazioni predefinite. Creare un proprio EQ con le impostazioni del basso, dell'altezza del suono e del volume.
- Premere il tasto EQ sul telecomando per accedere rapidamente al menu dell'equalizzatore.

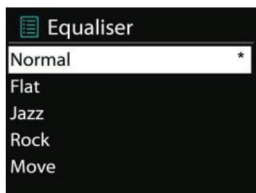

Impostazioni di rete

Network Assistant

Selezionare la procedura guidata di rete per cercare AP SSID e inserire quindi la chiave WEP-/WPA oppure selezionare Push Button / Pin / Skip WPS per connettersi alla rete wireless.

Installazione PBC Wireless

Premere la manopola di regolazione che serve per collegare l'AP supportante il WPS.

Rappresentazione

Visualizzare le informazioni della rete attualmente collegata: connessione attiva, indirizzo MAC, area WLAN, DHCP, SSID, indirizzo IP, maschera di sottorete, indirizzo gateway, DNS primario e DNS secondario.

WiFi-Regione

Selezionare la regione Wireless per ottenere la migliore connessione: Canada, Spagna, Francia, Giappone, Singapore, Australia o Repubblica Corea.

Impostazioni manuali

Selezionare „Connessione rete wireless” e abilitare o disattivare il protocollo DHCP (Dynamic Host Configuration Protocol).

Net remote Pin

Impostare un pin che consente all'applicazione remota di accedere alla radio. Il pin predefinito è 1234.

Profilo di rete

- Il dispositivo salva le ultime quattro reti alle quali si è connesso e tenta automaticamente di connettersi alla rete attualmente disponibile.
- Da qui è possibile visualizzare l'elenco delle reti registrate. È possibile eliminare le reti indesiderate premendo OK, quindi premere „YES” per confermare l'eliminazione.

Mantenere la connessione di rete

Se si sceglie di lasciare la rete collegata, la connessione WiFi non viene interrotta anche in modalità standby. In caso contrario, la connessione WiFi sarà disponibile solo quando il dispositivo è acceso. Questa opzione consente al dispositivo di essere pronto per lo streaming DLNA in qualsiasi modalità operativa.

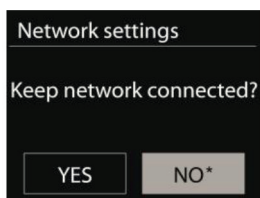

Ora/Data

Impostare l'ora manualmente oppure farla aggiornare automaticamente. È possibile impostare anche il formato del tempo, il fuso orario e l'orario estivo / invernale.

Lingua

La lingua predefinita è inglese. Selezionare la lingua desiderata.

Ripristinare le impostazioni di fabbrica

Il ripristino delle impostazioni predefinite di fabbrica comporta la cancellazione di tutte le impostazioni effettuate dall'utente. L'ora e la data, le impostazioni di rete vengono perse. La versione software attuale della radio rimane, così come la registrazione del dispositivo nel portale della Internet radio. Nella Internet radio vengono conservati i preferiti, a meno che non si registri la radio con un altro account sul sito del portale.

Aggiornamento software

Occasionalmente vengono forniti aggiornamenti software che contengono funzionalità aggiuntive o correzioni di errore. È possibile controllare ciò manualmente oppure impostare la radio in modo che verifichi regolarmente se sono disponibili aggiornamenti software (questa è l'impostazione predefinita di fabbrica). Se viene rilevato un nuovo software, verrà chiesto se si desidera aggiornare il dispositivo. Se l'utente accetta, il nuovo software verrà scaricato e installato. Dopo un aggiornamento software, tutte le impostazioni utente vengono mantenute.

Nota: prima di avviare l'aggiornamento del software, verificare se il dispositivo è collegato correttamente e che la connessione di rete sia stabile. Lo spegnimento del dispositivo oppure il disinserimento della spina dalla presa durante l'aggiornamento può danneggiare il dispositivo in modo permanente.

Info

Vedere le informazioni sulla versione del firmware e il radio ID.

Retroilluminazione

È possibile modificare l'intensità dell'illuminazione dello sfondo di ciascuna modalità (dispositivo acceso / standby) su alto, medio o basso. È inoltre possibile impostare il tempo dopo il quale l'illuminazione si attenua.

Multi-Room

È possibile utilizzare la radio in modalità Internet Radio, Spotify Connect, Musica locale, Music Player, DAB o FM come altoparlanti di un sistema audio Multi-Room. Questo menu consente di controllare lo stato e altre informazioni della Internet Radio nel sistema audio Multi-Room e visualizza i dispositivi attuali nel sistema audio Multi-Room. È necessario, per utilizzare la radio come componente di un sistema audio Multi-Room, l'applicazione di controllo Auna (UNDOK). È possibile scaricare questa applicazione dall'App Store o da Google Play Store.

Di seguito è riportato un riepilogo delle impostazioni disponibili nel menu Multi-Room:

Visualizzare i dettagli

Qui è possibile vedere a quale gruppo del sistema audio Multi-Room appartiene il dispositivo.

Creare un nuovo gruppo

Qui è possibile creare un nuovo gruppo. È quindi possibile aggiungere la Internet Radio e altri dispositivi al gruppo creato.

- Ruotare la manopola di navigazione per selezionare un carattere e premere OK per confermare. È inoltre possibile utilizzare la tastiera numerica o il tasto di navigazione e il tasto OK sul telecomando.
- Dopo aver inserito il nome del gruppo in questo modo, ruotare la manopola di navigazione per selezionare „OK“ e premere OK per confermare.

Aggiungere a un gruppo

È possibile aggiungere uno o più dispositivi collegati alla stessa rete wireless al sistema audio Multi-Room.

Visualizzare i dispositivi attuali nel gruppo

Visualizzare i dispositivi attualmente presenti nel gruppo. È inoltre possibile rimuovere singoli dispositivi dal gruppo.

Lasciare il gruppo

Qui è possibile rimuovere la Internet Radio dal gruppo Multi-Room.

Cancellare il gruppo

Qui è possibile eliminare un intero gruppo Multi-Room.

Formato orario standby

È possibile scegliere tra formato orario analogico e digitale.

INTERNET RADIO

Con questa radio è possibile riprodurre migliaia di radio e podcast tramite una connessione Internet a banda larga.

Quando si seleziona „Internet Radio“, la radio contatta direttamente il portale Internet Radio Silicon di Frontier (supportato dal v-tuner) per ottenere un elenco di canali. Il portale attiva anche un elenco di canali preferiti da personalizzare.



Se si sta già ascoltando una stazione Internet radio, premere il tasto TIMER/BACK oppure [<] sul telecomando per passare all'ultima sezione del menu anziché premere MENU.

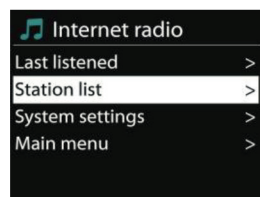

Ascoltati per ultimo

Se si riavvia la modalità Internet radio, vengono selezionate le stazioni ascoltate per ultime. Per selezionare un'altra stazione appena ascoltata, selezionare questo menu per visualizzare i canali elencati. Le stazioni attuali vengono visualizzate nella parte superiore dell'elenco.

Lista canali

Sfogliare i canali radio suddivisi nelle diverse categorie, „luoghi“, „generi“, „canali conosciuti“ e „nuovi canali“. È inoltre possibile trovare i canali tramite la ricerca di parole chiave.

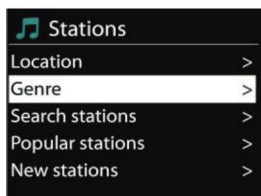

Preferiti e registrazione sul portale Internet Radio

- I preferiti vengono memorizzati nel portale Internet radio e sono disponibili su tutte le Internet radio registrate con lo stesso account. Prima di poter utilizzare i preferiti, la Internet radio deve essere registrata nel portale Internet radio.
- Per registrare il dispositivo, selezionare: Elenco canali> Aiuto> Ottenere il codice di accesso individuale per il portale Internet radio. (Non confondere il codice di accesso del portale con il Radio ID dalle impostazioni di sistema.)

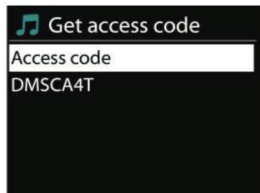

- Visitare il sito del portale www.wifiradio-frontier.com. Se è la prima visita al portale, registrarsi inserendo le seguenti informazioni per un nuovo account:
 - Codice di accesso
 - Indirizzo e-mail
 - Password
 - Modello radio
- Se si possiede già un account e si desidera aggiungere un'altra radio, accedere all'account e selezionare Preferenze> Aggiungi un'altra radio Wi-Fi.
- Non appena la radio è registrata al portale, è possibile accedere ai preferiti e alle opzioni delle stazioni collegate.
- Per memorizzare un canale tra i preferiti, tenere premuto il tasto OK durante la riproduzione della stazione fino a visualizzare la schermata „Aggiungere ai preferiti“. Il canale appare nella lista dei preferiti.

Le mie stazioni

Anche se la Internet radio contiene migliaia di canali radio, può accadere che si voglia riprodurre una stazione che non è elencata nel portale. È possibile aggiungere le stazioni desiderate tramite il portale.

Stazioni memorizzate

Non è possibile accedere da altre radio ai canali memorizzati nella radio. Tenere premuto PRESET/BT PAIR fino a visualizzare „memorizzare i canali“. Selezionare una delle 10 postazioni di memoria per memorizzare la stazione attualmente riprodotta. Quando viene riprodotta una stazione memorizzata, nell'estremità inferiore del display compare *n (*1, *2, ecc.). I numeri da 1 a 10/0 sul telecomando vengono utilizzati per impostare le stazioni memorizzate.

Informazioni sulla riproduzione attuale

Durante la riproduzione, sul display appare il nome e la descrizione della stazione. Per visualizzare ulteriori informazioni, premere i tasti VOLUME/INFO oppure INFO/TIMER sul telecomando. Ogni volta che si premono questi tasti, vengono visualizzate altre informazioni. E' possibile vedere le informazioni su „Nome/Descrizione“, „Genere/Luogo“, „Codec/Sampling Rate“, „Buffer di riproduzione“ e „Data attuale“.

SPOTIFY CONNECT

Spotify Connect consente di riprodurre Spotify tramite gli altoparlanti o il televisore, utilizzando l'App Spotify come telecomando.

Per utilizzare Spotify Connect, è necessario un account Spotify Premium (dettagli in basso).

1. Aggiungere gli altoparlanti alla rete Wi-Fi.
2. Avviare l'applicazione Spotify sullo smartphone, tablet o PC utilizzando la stessa rete della radio.
3. Riprodurre una canzone su Spotify e selezionare "Dispositivi disponibili".
4. Selezionare l'altoparlante e riprodurre la musica tramite di esso.

Per ulteriori informazioni sull'installazione e sull'utilizzo di Spotify Connect, visitare il sito www.spotify.com/connect.

Licenze

Il software Spotify è soggetto a copyright di terze parti, che è consultabile qui: <http://www.spotify.com/connect/third-party-licenses>.

MUSIC PLAYER

In modalità Music Player, i file audio possono essere riprodotti da un computer sulla rete locale. I file audio possono avere i seguenti formati: MP3, WMA, WAV, AAC o FLAC.

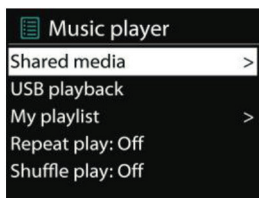

Se un file audio è già in riproduzione, è possibile premere il tasto TIMER/BACK oppure [<] sul telecomando.

Se un file audio è già in riproduzione, è possibile premere il tasto TIMER/BACK oppure [<] sul telecomando. È possibile utilizzare i tasti ◀◀ oppure ▶▶ per riprodurre la traccia precedente o successiva. Tenere premuto il tasto per tornare indietro o andare avanti rapidamente. Premere il tasto ▶|| per avviare la riproduzione o metterla in pausa. Premere il tasto ■ per interrompere la riproduzione e tornare alla playlist.

Media condivisi

- Se sono stati installati i media condivisi, si dovrebbe visualizzare una voce composta da <nome computer> : <nome dei media condivisi>.
- Se si dispone di più di un computer per condividere i media, vengono elencate anche le alternative.
- Selezionare i media condivisi che si desidera riprodurre.
- Da questo momento, i menu vengono generati dal server multimediale condiviso. Il primo menu indica un elenco di tipi di media, come ad esempio musica, video, immagini e playlist. Il dispositivo può riprodurre solo musica e playlist.

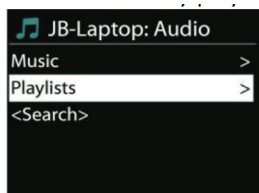

C'è anche una funzione di ricerca che trova canzoni in modo simile come per la Internet radio.

Quando si seleziona la musica, ci sono diversi modi per scegliere i brani. Questi possono essere selezionati per genere, artista, album, compositore e rating.

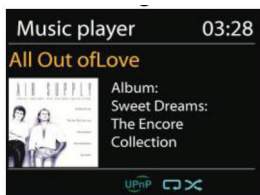

Una volta trovata la canzone che si desidera riprodurre, premere OK. La traccia selezionata viene riprodotta immediatamente dopo aver premuto brevemente il tasto.

Ripetizione/Riproduzione casuale

È possibile impostare la radio in modo che i brani vengano riprodotti ripetutamente o in ordine casuale. Premere il tasto SHUFFLE/REPEAT sul telecomando per accedere al menu più rapidamente.

Informazioni sulla riproduzione attuale

Durante la riproduzione di una traccia, sul display viene visualizzato il titolo e l'artista (UPnP). C'è anche un diagramma che indica il tempo trascorso e la durata totale della traccia in riproduzione. Nella parte inferiore del display, un simbolo indica UPnP, a seconda della fonte. Per ulteriori informazioni, premere i tasti VOLUME/INFO o INFO/TIMER sul telecomando.

Ogni volta che si preme uno dei due tasti, vengono visualizzate diverse informazioni nel seguente ordine:

UPnP: Titolo / Artista / Diagramma di avanzamento / Durata della traccia, album, codec / sampling rate, buffer di riproduzione e data attuale.

DMR (streaming DLNA)

La condivisione di musica è un modo per trasmettere musica, guardando la playlist e gestendo la riproduzione dalla radio. Questa sezione mostra un altro modo per lo streaming musicale che non richiede di controllare la riproduzione dalla radio.



È possibile condividere file audio tramite PC, Android Smartphone o Tablet, usando direttamente il PC, smartphone, tablet o iPhone / iPad per controllare la riproduzione della radio. Questo processo è chiamato streaming DLNA.

Utilizzo tramite PC

I requisiti per i PC che utilizzano DLNA sono Windows 7 e Windows Media Player 12. Impostare come segue:

Innanzitutto, condividere i media sul PC per la radio da cucina: Pannello dei comandi > Rete e Internet > Rete e centro di condivisione > Opzioni di streaming multimediale.

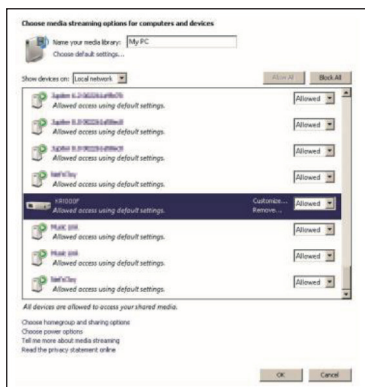

Aprire Windows Media Player e attivare „Consentire il controllo remoto del lettore“.

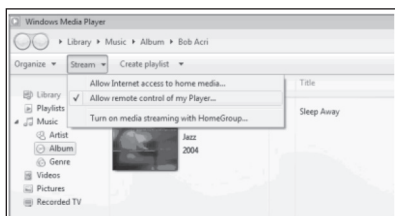

Fare clic con il tasto destro del mouse sulla musica della biblioteca multimediale e selezionare “riproduzione tramite la radio da cucina”.

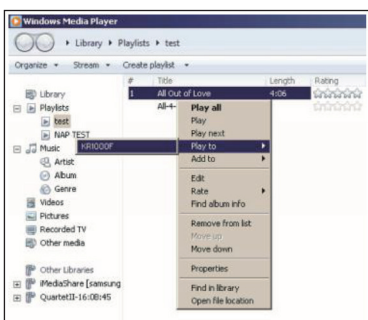

Viene visualizzata una casella per la riproduzione musicale per lo streaming.

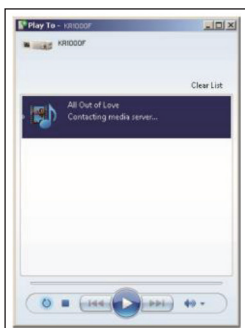

Funzionamento tramite smartphone / tablet

E' possibile installare applicazioni gratuite o commerciali DLNA (utilizzando la parola chiave DLNA) da Google Play Store o dall'Apple Store, a seconda che si sta utilizzando uno smartphone Android / Tablet o un iPhone / iPad.

Si consiglia di utilizzare le applicazioni BubbleUPnp o Twonky Beam su smartphone e tablet Android e Twonky Beam su iPhone e iPad.

La procedura per la riproduzione della musica condivisa dall'app è la seguente:

1. Selezionare KR-1000 come supporto di riproduzione.
2. Selezionare il server musicale e selezionare Musica.

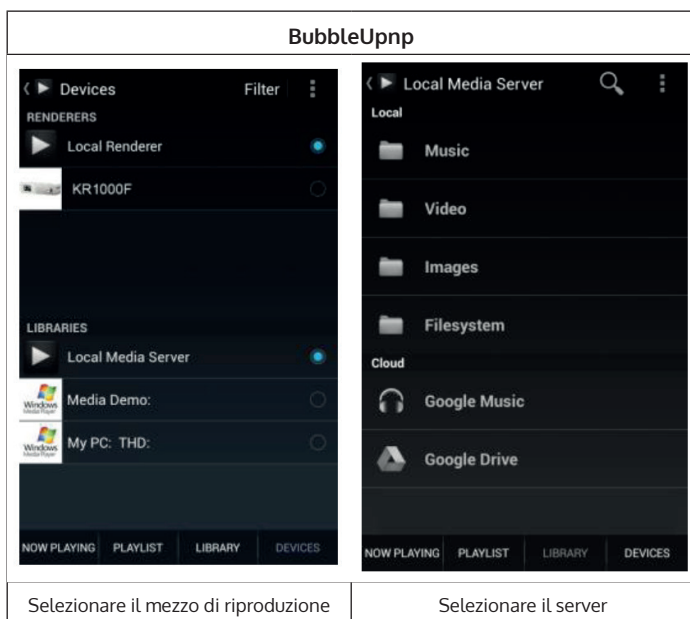

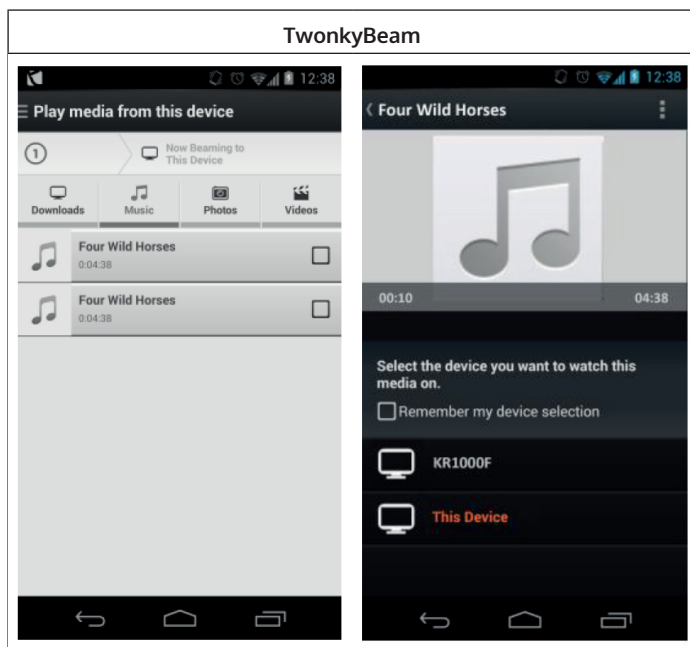

Nota: alcune applicazioni non supportano la musica in streaming iPhone/iPod, ma l'iPhone/iPad può ancora essere utilizzato per trasmettere musica da altri server. Alcune applicazioni consentono di riprodurre musica in più supporti di riproduzione contemporaneamente. Con alcune app, è possibile creare una playlist selezionando più brani.

Consultare le istruzioni dei software o delle applicazioni che si desidera utilizzare per lo streaming DLNA.

DAB

In modalità DAB, si riceve la radio digitale DAB/DAB+ e si possono visualizzare informazioni sulla stazione, sullo streaming e sul brano in riproduzione.

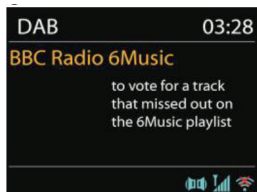

Ricerca dei canali

Se si seleziona la modalità DAB per la prima volta o se l'elenco delle stazioni è vuoto, la radio eseguirà una ricerca automatica dei canali per visualizzare le stazioni disponibili. Può anche essere necessario eseguire una scansione manuale per aggiornare l'elenco dei canali per i seguenti motivi:

- Le stazioni disponibili cambiano di volta in volta.
- Se la ricezione non è buona durante la ricerca automatica del programma, ciò può comportare una lista di stazioni vuote o incomplete.
- Se alcune stazioni hanno una scarsa ricezione (rumore), è possibile visualizzare solo le stazioni con una buona ricezione.

Selezionare „ricerca completa“ per avviare la scansione manuale. Per cercare solo stazioni con un buon segnale, selezionare „Stazioni locali“.



- Quando la ricerca è completata, la radio visualizza un elenco delle stazioni disponibili.
- Per eliminare le stazioni elencate ma non disponibili, selezionare „Stazione non valida“.
- Premere i tasti TUNE- o TUNE+ per visualizzare l'elenco delle stazioni. Premere TUNE- o TUNE+ per selezionare oppure ruotare la manopola di navigazione, quindi premere OK per selezionare. Appena una stazione è stata selezionata, viene riprodotta e sul display vengono visualizzate informazioni sulla stazione, sul brano, sul display o sulla trasmissione radio.

Memorizzare i canali

- In modalità DAB, tenere premuto il tasto PRESET/BT PAIR fino a visualizzare sul display „memorizzare i canali“.
- Selezionare una delle 10 posizioni di memoria per memorizzare la stazione.
- Per selezionare una stazione memorizzata, premere brevemente il tasto PRESET/BT PAIR e selezionare una delle stazioni elencate. Quando viene riprodotta una stazione memorizzata nell'elenco, nell'estremità inferiore del display compare *n (*1, *2, ecc.). Utilizzare i numeri da 1 a 10/0 sul telecomando per impostare le stazioni memorizzate.

Informazioni sulla riproduzione corrente

Mentre viene riprodotto lo streaming, sul display compaiono il nome e le informazioni DLS (Dynamic Label Segment) fornite dal canale in tempo reale. Ciò include, ad esempio, il nome del programma, il titolo di riproduzione, le informazioni di contatto. I canali radio in stereo sono indicati da un simbolo nella parte superiore del display. Per ulteriori informazioni, premere i tasti VOLUME/INFO oppure INFO/TIMER sul telecomando.

Ogni volta che si preme uno dei due tasti, vengono visualizzate diverse informazioni, ad esempio il testo DLS, il tipo di programma, il nome / la frequenza ensemble, la potenza del segnale / la frequenza di errore, il bitrate / codec / la stazione e la data corrente.

Impostazioni

Dynamic range compression (DRC)

Se si sta ascoltando musica ad alto volume con una gamma dinamica elevata, è possibile comprimere l'intervallo dinamico audio. Ciò rende i suoni bassi più forti e viceversa. È possibile impostare DRC su „spento“, „basso“ o „alto“.

Ordine dei canali

È possibile ordinare le stazioni DAB della lista come „alfanumerico“, „ensemble“ o „valid“. „Ensemble“ elenca le stazioni trasmesse insieme. „Valide“ elenca le stazioni valide prima in ordine alfanumerico e infine le stazioni che attualmente non trasmettono.

RADIO FM

In modalità FM, è possibile ricevere la radio analogica in frequenza FM. Il display indica in modalità FM le informazioni RDS (Radio Data System) sulla stazione e dove viene trasmessa.

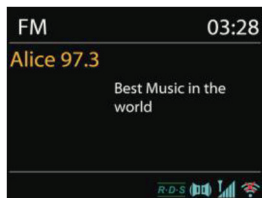

Premere OK/SCAN per trovare una stazione. L'indicatore della frequenza inizia ad aumentare, mentre la radio cerca le frequenze FM. In alternativa, è possibile cercare le stazioni usando i tasti TUNE- o TUNE+ oppure manualmente premendo rapidamente questi tasti o ruotando la manopola di navigazione.

Memorizzare le stazioni

- Tenere premuto il tasto PRESET/BT PAIR per memorizzare in modalità FM finché sul display non compare „memorizzare le stazioni“.
- Selezionare una delle 10 posizioni di memoria per memorizzare la stazione.
- Per selezionare una stazione memorizzata, premere brevemente il tasto PRESET/BT PAIR e selezionare una delle stazioni elencate. Quando viene riprodotta una stazione memorizzata nell'elenco, nell'estremità inferiore del display compare *n (*1, *2, ecc.). I numeri da 1 a 10/0 sul telecomando servono per impostare le stazioni memorizzate.

Informazioni sulla riproduzione corrente

Durante la riproduzione dello streaming, il display visualizza la frequenza o, se sono disponibili informazioni RDS, i nomi dei canali e altre informazioni RDS, ad esempio il nome della trasmissione, il brano e le informazioni di contatto. Se non sono disponibili informazioni, viene visualizzata solo la frequenza. I canali radio in stereo sono indicati da un simbolo nella parte superiore del display. Per ulteriori informazioni su un programma, premere i tasti VOLUME/INFO oppure INFO/TIMER sul telecomando.

Ogni volta che si premono questi tasti, vengono visualizzate diverse informazioni nel seguente ordine: testo RDS, testo RDS avanzato (tipo di stazione/programma), frequenza e data attuale.

Impostazioni

Impostazioni di ricerca

In modalità di ricerca FM, il dispositivo si arresta ad ogni stazione disponibile. Ciò può comportare che anche i canali con segnale debole vengano riprodotti. Per modificare le impostazioni di ricerca, selezionare „YES“ dopo aver selezionato „Solo stazioni con segnale buono“.

Impostazioni audio

Tutti i canali stereo sono riprodotti in stereo. Per le stazioni con un segnale debole, ciò può causare rumore durante la riproduzione. Per riprodurre stazioni deboli in mono, selezionare „Ricezione debole > riprodurre solo in Mono> Sì“.

COLLEGAMENTO BT

- In modalità BT, la radio entra automaticamente in modalità di connessione. È possibile attivare il BT sul dispositivo BT esterno e cercare la radio per la connessione.



- Mentre il dispositivo è in attesa della connessione, nella parte inferiore del display si trova un simbolo lampeggiante BT.
- Quando il dispositivo è collegata alla radio, il simbolo BT sul display resta acceso.
- È possibile controllare la riproduzione musicale del dispositivo Bluetooth. Premere i tasti TUNE- o TUNE+ per riprodurre il brano successivo o precedente. Tenere premuti i rispettivi tasti per tornare indietro o andare avanti rapidamente. Tenere premuto il tasto ►|| oppure il tasto di navigazione per avviare o mettere in pausa la riproduzione.
- Per disconnettere il collegamento, premere il tasto MENU e selezionare „disconnettere il collegamento BT“ oppure tenere premuto il tasto PRESET/BT PAIR per interrompere la connessione.
- Durante la modalità BT, è possibile utilizzare la funzione vivavoce con lo smartphone. Lo smartphone deve essere collegato al dispositivo tramite BT. Quando si riceve una chiamata con lo smartphone, premere OK per rispondere alla chiamata. Per terminare la chiamata, premere di nuovo il tasto OK.

AUX-IN

In modalità AUX-IN, i file audio possono essere riprodotti da dispositivi esterni come ad esempio da un lettore MP3. Seguire le istruzioni riportate di seguito per riprodurre i file audio in modalità AUX IN:

- Abbassare il volume sulla radio da cucina e sul dispositivo audio esterno.
- Collegare il dispositivo audio esterno al connettore AUX-IN da 3,5 mm utilizzando un cavo.
- Premere MODE sul telecomando e selezionare AUX-IN nel menu principale.

ALTRE FUNZIONI

Contaminuti

Per impostare il contaminuti, selezionare „contaminuti“ nel menu principale. In alternativa, premere il tasto TIMER/BACK sul dispositivo o il tasto INFO/TIMER sul telecomando per accedere al menu del contaminuti.

- Nel menu del contaminuti il display indica 00:00:00 (hh:mm:ss).
- Premere il tasto OK per impostare il tempo.
- Per impostare l'ora, ruotare la manopola di navigazione oppure premere i tasti TUNE- o TUNE+ (da 0 a 23 ore) e confermare con il tasto OK.



- Impostare i minuti ruotando la manopola di navigazione oppure premere i tasti TUNE- o TUNE + (da 0 a 59 minuti) e confermare con il tasto OK.
- Appena il tempo impostato è trascorso, la radio emette un segnale acustico. Premere un tasto qualsiasi per interrompere il segnale di allarme.
- Tenere premuto il tasto TIMER/BACK sulla radio o il tasto INFO/TIMER sul telecomando per visualizzare il tempo rimanente fino al segnale acustico. Premendo nuovamente i tasti TIMER/BACK sulla radio oppure il tasto INFO/TIMER sul telecomando, il contaminuti si disattiva e viene resettato a 00:00:00.

Spegnimento automatico (Sleep)

Per impostare l'ora di spegnimento automatico, selezionare „Sleep” dal menu principale o premere il tasto **zzz** tasto del telecomando. È possibile scegliere tra „Sleep off”, 15 MIN, 30 MIN, 45 MIN o 60 MIN. Dopo aver selezionato un tempo, il dispositivo torna automaticamente al menu principale. Premere il tasto MODE per tornare alla riproduzione corrente.

Allarme

Il dispositivo dispone di due allarmi diversi con funzione Snooze e con una funzione che spegne il dispositivo dopo un tempo impostato. Ogni allarme può essere impostato per avviarsi in una particolare modalità. Selezionare „Allarmi” dal menu principale per impostare o modificare l'allarme.

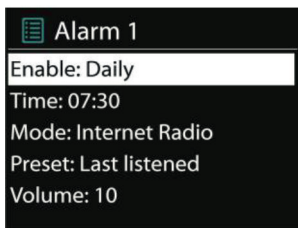

- Selezionare il numero dell'allarme (1 o 2) e impostare i seguenti parametri:
 - Attivazione: on/off
 - Frequenza: giornaliera, singola, fine settimana o giorno feriale
 - Modalità ora: suoneria, Internet radio, DAB o FM
 - Memoria: ultimi brani ascoltati 1-10
 - Volume: 0-20
- Scorrere verso il basso per attivare le nuove impostazioni e selezionare „Salva”.
- Il display mostra gli allarmi attivi con un simbolo sul lato inferiore sinistro del display.
- L'allarme è attivato all'ora impostata. È possibile disattivarlo premendo temporaneamente qualsiasi tasto sul dispositivo (ad eccezione di MODE o ALARM). È possibile inoltre modificare il periodo della funzione Snooze. La radio torna quindi in modalità standby e il simbolo di allarme spento lampeggia sul display.

Uscita cuffie

Consente di collegare la radio da cucina alle cuffie tramite un cavo audio per ottenere migliori prestazioni audio.

Illuminazione a LED

È possibile impostare l'illuminazione a LED tenendo premuto il tasto MENU oppure premendo il tasto luce sul telecomando. Sono disponibili 3 diversi livelli di luminosità.

NETREMOTE (UNDOK-APP)

- Il dispositivo consente di utilizzare NetRemote tramite uno smartphone o un tablet con iOS o Android. Scaricando l'App associata chiamata UNDOK, è possibile visualizzare tutte le modalità, ad esempio Internet radio, Spotify Connect, lettore musicale, DAB, FM e AUX-IN.
- Cercare l'APP UNDOK nel Google Play Store o nell'Apple Store per installarla sullo smartphone o tablet.
- Prima di utilizzare l'applicazione UNDOK, assicurarsi che il dispositivo utilizzato utilizzi la stessa rete della radio.
- Avviare l'applicazione. L'applicazione si avvia e cerca la Internet radio. Fare clic sulla Internet radio per connettersi a NetRemote.

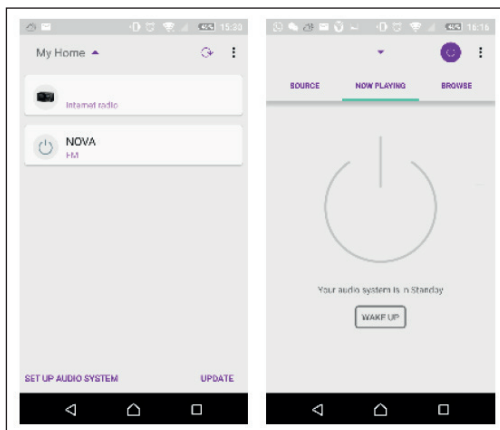

- Appena lo smartphone / tablet ha accesso alla radio, questi verranno collegati automaticamente al prossimo avvio dell'applicazione.
- Selezionare la modalità desiderata sulla pagina principale.
- È possibile utilizzare la modalità selezionata contemporaneamente sullo smartphone / tablet e sul display della radio.
- Premere il tasto **U** per passare in modalità standby. Premere di nuovo il tasto per passare alla modalità operativa.

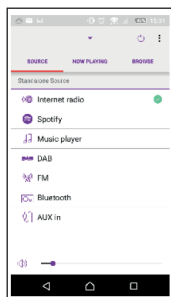

- Fare clic su „Sfoglia“ per visualizzare i dettagli. Premere il simbolo della lista per visualizzare le stazioni memorizzate e premere (+) per aggiungere alle stazioni preimpostate le stazioni attualmente riprodotte.

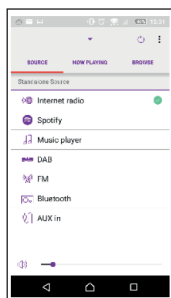

Internet radio

Sfogliare l'elenco delle stazioni, selezionare una stazione e visualizzare il testo scorrevole del canale.

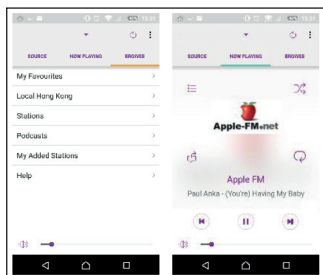

Spotify Connect

Utilizzare l'applicazione Spotify per selezionare la musica dalla playlist di Spotify.

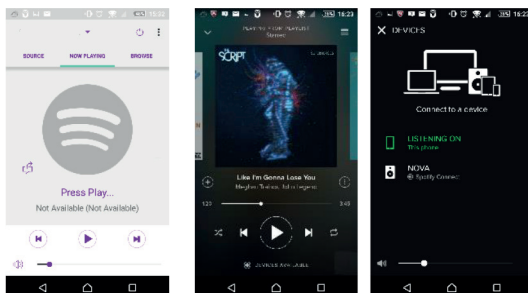

Cliccare sul simbolo di Spotify e selezionare il dispositivo preferito. Una volta selezionata la musica, questa viene trasmessa sul dispositivo.

Musica locale

Esplorare i file musicali dello smartphone/tablet e selezionare la musica dall'applicazione.

Music Player

Esplorare i file multimediali condivisi e selezionare la musica dall'applicazione.

DAB

Esplorare le stazioni DAB+, selezionare una stazione e visualizzare il testo scorrevole della stazione dall'App.

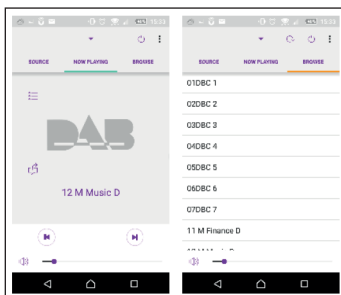

FM

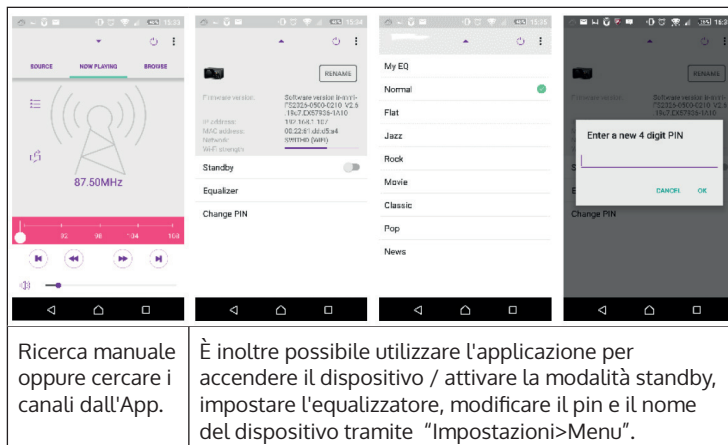

Ricerca manuale oppure cercare i canali dall'App.

È inoltre possibile utilizzare l'applicazione per accendere il dispositivo / attivare la modalità standby, impostare l'equalizzatore, modificare il pin e il nome del dispositivo tramite "Impostazioni>Menu".

RadioVIS

Radio VIS è un canale in cui le emittenti trasmettono slide shows su Internet. Le presentazioni RadioVIS, sono molto simili alle presentazioni DAB+ e sono strettamente legate al servizio di trasmissione audio. Tuttavia, RadioVIS è disponibile solo in alcuni paesi di tutto il mondo. (visitare il sito www.radioDNS.org per informazioni sulle trasmissioni radiofoniche). Una volta attivata RadioVIS nell'App e che le slide shows sono disponibili, queste verranno visualizzate in modalità DAB o FM nella riproduzione corrente dell'App NetRemote.

Nota: se un altro smartphone / tablet su cui è installata l'applicazione è nella stessa rete, assicurarsi che la connessione originale sia scollegata quando l'altro dispositivo si connette alla radio.

PULIZIA E MANUTENZIONE

- Spegnere sempre la radio prima della pulizia.
- Non utilizzare solventi per pulire la radio in quanto potrebbero danneggiare le superfici. Pulire la radio con un panno morbido e asciutto. In caso di sporco ostinato, il dispositivo può essere pulito con un panno leggermente inumidito. Assicurarsi che il dispositivo sia asciutto dopo la pulizia.
- Conservare la confezione originale in caso sia necessario trasportare la radio.

RICERCA E RISOLUZIONE DEI PROBLEMI

Problema	Causa possibile e soluzione
Il dispositivo non si accende.	Controllare che la spina sia inserita correttamente nella presa.
Assenza di suono.	Attivare il volume, questo infatti potrebbe essere spento.
	Alzare il volume.
	Staccare il connettore delle cuffie collegate o degli altoparlanti.
Nessuna connessione.	Controllare la funzione wireless.
	Tentare di impostare sul dispositivo un indirizzo IP.
	Attivare la funzione DHCP del router e tentare di nuovo di eseguire la connessione tramite il dispositivo.
	C'è un firewall attivo. Impostare il programma corrispondente della rete in modo che l'accesso sia possibile.
	Riavviare il router.
Nessuna connessione WiFi.	Verificare la disponibilità della rete wireless da parte del router.

Problema	Causa possibile e soluzione
Nessun canale trovato.	Controllare la rete e il punto di accesso e il firewall.
	Il canale potrebbe non essere disponibile. Tentare di nuovo in seguito oppure selezionare un altro canale.
	Il collegamento si è modificato oppure il canale non trasmette più – chiedere informazioni al gestore.
	Il collegamento del canale impostato manualmente non è corretto. Assicurarsi di aver inserito il collegamento corretto e riprovare.
Rumori in modalità FM.	Controllare/spostare l'antenna FM.
	Collocare l'antenna in un altro posto.
Nessun canale disponibile / interferenza / interruzione in modalità DAB.	Accendere l'allarme.
	Prendere visione del punto "Assenza di suono" relativo alle impostazioni del volume.
	La fonte di allarme impostata è un canale, tuttavia non c'è collegamento di rete. Modificare la fonte dell'allarme oppure ripristinare il collegamento di rete.
L'allarme non funziona.	Accendere l'allarme.
	Prendere visione del punto "Assenza di suono" relativo alle impostazioni del volume.
	La fonte di allarme impostata è un canale, tuttavia non c'è collegamento di rete. Modificare la fonte dell'allarme oppure ripristinare il collegamento di rete.
Non è possibile selezionare il dispositivo dall'App Spotify.	Assicurarsi che il dispositivo sia collegato alla stessa rete dello smartphone o tablet.
	Per utilizzare Spotify Connect è necessario un Account Spotify Premium. In caso non si disponga di un account, registrarsi su www.spotify.com/freetrial e testare gratuitamente Spotify Premium.

Problema	Causa possibile e soluzione
La musica viene riprodotta anche dopo la chiusura dell'App Spotify.	Riavviare l'App Spotify.
Altri casi.	Il dispositivo potrebbe elaborare una grande quantità di dati dopo un lungo periodo di funzionamento, indipendentemente dalla modalità. Ciò potrebbe causare un malfunzionamento del sistema. Se necessario, riavviare il dispositivo.
	Il normale funzionamento del dispositivo potrebbe essere causato da una forte interferenza elettromagnetica. In questo caso, ripristinare il dispositivo alle impostazioni di fabbrica. Se il dispositivo ancora non funziona, collocarlo in un luogo diverso.
	Il dispositivo potrebbe presentare malfunzionamenti in aree con interferenze radio. Il dispositivo funziona di nuovo correttamente in assenza di interferenze radio.

SMALTIMENTO



Se nel proprio paese si applicano le regolamentazioni inerenti lo smaltimento di dispositivi elettrici ed elettronici, questo simbolo sul prodotto o sulla confezione segnala che questi prodotti non possono essere smaltiti con i rifiuti normali e devono essere portati a un punto di raccolta di dispositivi elettrici ed elettronici. Grazie al corretto smaltimento dei vecchi dispositivi si tutela il pianeta e la salute delle persone da possibili conseguenze negative. Informazioni riguardanti il riciclo e lo smaltimento di questi prodotti si ottengono presso l'amministrazione locale oppure il servizio di gestione dei rifiuti domestici.

Il prodotto contiene batterie. Se nel proprio paese si applicano le regolamentazioni inerenti lo smaltimento di batterie, non possono essere smaltite con i normali rifiuti domestici. Preghiamo di informarvi sulle regolamentazioni vigenti sullo smaltimento delle batterie. Grazie al corretto smaltimento dei vecchi dispositivi si tutela l'ambiente e la salute delle persone da conseguenze negative.

DICHIARAZIONE DI CONFORMITÀ

**Produttore:**

Chal-Tec GmbH, Wallstraße 16, 10179 Berlino, Germania.

Importatore per la Gran Bretagna:

Berlin Brands Group UK Ltd
PO Box 1145
Oxford, OX1 9UW
United Kingdom

Il fabbricante, Chal-Tec GmbH, dichiara che il tipo di apparecchiatura radio Connect Soundchef è conforme alla direttiva 2014/53/UE. Il testo completo della dichiarazione di conformità UE è disponibile al seguente indirizzo Internet: use.berlin/10032166

