



Intelligence Radio

Wi-Fi Küchenunterbaudio mit Amazon Alexa
Wi-Fi Undercabinet Kitchen Radio with Amazon Alexa
Radio de cuisine à encastrer avec Wi-Fi et Amazon Alexa
Radio da cucina sottopensile con Wi-Fi e Amazon Alexa
10032299 10032300

auna

www.auna-multimedia.com

Sehr geehrter Kunde,

wir gratulieren Ihnen zum Erwerb Ihres Gerätes. Lesen Sie die folgenden Hinweise sorgfältig durch und befolgen Sie diese, um möglichen Schäden vorzubeugen. Für Schäden, die durch Missachtung der Hinweise und unsachgemäßen Gebrauch entstehen, übernehmen wir keine Haftung. Scannen Sie den QR-Code, um Zugriff auf die aktuellste Bedienungsanleitung und weitere Informationen rund um das Produkt zu erhalten.



INHALT

Technische Daten	4
Sicherheitshinweise	5
Geräteübersicht	8
Inbetriebnahme	11
App-Menü	20
Amazon Alexa Sprachbefehle	22
Fehlerbehebung	24
Hinweise zur Entsorgung	25

TECHNISCHE DATEN

Artikelnummer 10032299, 10032300

Stromversorgung 220-240 V~ 50/60 Hz

BT

Reichweite ca. 10 m

Frequenz 2,402 - 2,48 GHz

HF-Ausgangsleistung -6 bis +4 dBm

Wifi

Reichweite ca. 30 m

SICHERHEITSHINWEISE

Bitte lesen Sie diese Bedienungsanleitung vor der Verwendung des Geräts genau durch und bewahren Sie diese an einem sicheren Ort für die zukünftige Verwendung auf. Bitte beachten Sie, dass es sich bei den Hinweisen um allgemeine Vorsichtsmaßnahmen handelt, die gegebenenfalls nicht auf Ihr Gerät zutreffen. Es ist beispielsweise möglich, dass dieses Gerät nicht über die Fähigkeit verfügt, mit einer Außenantenne verbunden zu werden.

- **Aufbewahren der Bedienungsanleitung**
Die Bedienungsanleitung sollte für die zukünftige Verwendung aufbewahrt werden.
- **Warnhinweise beachten**
Alle Warnhinweise, die sich direkt auf dem Gerät sowie in der Bedienungsanleitung befinden, sollten beachtet werden.
- **Anweisungen beachten**
Alle in der Bedienungsanleitung enthaltenen Instruktionen zur Verwendung und Hinweise zum Umgang mit dem Gerät, sollten beachtet werden.
- **Verwenden Sie das Gerät nicht in der Nähe von Wasser**
Das Gerät sollte nicht in der Nähe von Wasser verwendet werden, wie beispielsweise in der Nähe einer Waschmaschine, Waschschüssel, Spülbecken, Wäschewanne, in einem nassen Keller oder in der Nähe eines Swimmingpools.
- **Nur mit trockenem Lappen reinigen**
Das Gerät sollte nur auf die vom Hersteller empfohlene Art und Weise gereinigt werden.
- **Blockieren Sie keinesfalls die Belüftungsöffnungen. Installieren Sie das Gerät gemäß den Anweisungen des Herstellers.**
Schlitze und Öffnungen im Gehäuse und an der Rückseite oder am Boden des Geräts dienen der Belüftung, durch welche die zuverlässige Bedienung des Geräts gewährleistet und dieses vor Überhitzung geschützt wird. Diese Öffnungen dürfen weder blockiert noch abgedeckt werden.
Die Öffnungen sollten niemals durch ein Platzieren des Geräts auf einem Bett, Teppich, Sofa oder einer ähnlichen Oberfläche blockiert werden.
Das Gerät sollte niemals in der Nähe oder oberhalb einer Wärme- oder Hitzequelle platziert werden.
Das Gerät sollte nicht in einer Einbauinstallation, wie beispielsweise einem Bücherregal oder Regal, integriert werden, es sei denn, eine ausreichende Belüftung ist gewährleistet oder die Anweisungen des Herstellers beziehen sich explizit darauf.
- **Platzieren Sie das Gerät nicht in der Nähe von Hitzequellen, wie beispielsweise Heizungen, Heizregistern, Öfen, oder anderen, hitzeproduzierenden Geräten (Verstärker eingeschlossen).**

- Versuchen Sie nicht, den Sicherheitszweck eines polarisierten oder geerdeten Steckers zu umgehen. Ein polarisierter Stecker hat zwei Kontakte unterschiedlicher Breite. Ein geerdeter Stecker verfügt über zwei Kontakte und einer dritten Erdungsanschluss. Der breitere oder der dritte Kontakt dient Ihrer Sicherheit. Wenn der im Lieferumfang enthaltene Netzstecker nicht in Ihre Steckdose passt, sollten Sie einen Elektriker kontaktieren, damit gegebenenfalls Ihre veraltete Steckdose ausgetauscht wird.
- Achten Sie darauf, dass Sie das Netzstromkabel so platzieren, dass es nicht zur Stolperfalle wird, oder dass das Kabel versehentlich an Steckern, Steckdosen und am Geräteausgang abgeknickt wird. Ziehen Sie den Netzstecker immer am Stecker selbst und niemals am Kabel heraus.
- Verwenden Sie nur vom Hersteller empfohlenes Zubehör und Erweiterungen.
- Verwenden Sie das Gerät nur in Verbindung mit einem Beistellwagen, Stativ, Tisch oder einer Halterung, die entweder vom Hersteller empfohlen oder zusammen mit dem Gerät verkauft wurde. Bei der Verwendung eines Beistellwagens sollten Sie beim Bewegen der Beistellwagen/Geräte-Kombination darauf achten, dass der Lautsprecher nicht herunterfallen und Verletzungen verursachen kann.
- Ein Beistellwagen, auf dem ein Lautsprecher platziert ist, sollte nur mit äußerster Vorsicht bewegt werden. Abruptes Anhalten, extreme Kraftanwendung und unebene Bodenflächen können zu einem Umfallen des Lautsprechers und/oder des Beistellwagens führen.
- Stecken Sie das Gerät während Gewitters und wenn Sie es für längere Zeit nicht verwenden werden aus.
- Ziehen Sie, während eines Gewitters, wenn es unbeaufsichtigt ist und für längere Zeit nicht verwendet wird, den Netzstecker des Geräts aus der Steckdose und trennen Sie die Verbindung zur Antenne oder dem Kabelsystem. Dadurch werden durch Blitzschlag und Stromstöße verursachte Schäden verhindert.
- Wenden Sie sich für Reparaturen am Gerät an hierfür qualifiziertes Wartungspersonal. Wartungen werden dann notwendig, wenn das Gerät auf irgendeine Art und Weise beschädigt wurde.
- Zu Beschädigungen zählen beispielsweise ein beschädigte Stromkabel oder Netzstecker, verschüttete Flüssigkeit auf dem Gerät oder Objekte, die in das Gerät hineingefallen sind, das Gerät war Regen oder Feuchtigkeit ausgesetzt, funktioniert nicht richtig oder wurde fallengelassen.
- Stromquelle
Dieses Gerät darf nur an einer, auf dem Typenschild angegebenen Stromquelle angeschlossen werden. Wenn Sie sich unsicher sind, welche Art von Stromquelle Sie in Ihrem Zuhause haben, konsultieren Sie den Kundendienst oder Ihren lokalen Stromanbieter. Bei Geräten, die durch Batterien oder andere Quellen betrieben werden, lesen Sie bitte den zugehörigen Abschnitt der Bedienungsanleitung durch.
- Stromleitungen

Eine Außenantenne sollte nicht in der Nähe von Starkstromleitungen, oder anderen elektrischen Licht- oder Stromkreisläufen oder an Orten, an denen es auf solche hinunter fallen könnte, platziert werden. Beim Anbringen einer Außenantenne sollten Sie äußerste Vorsicht walten lassen, da ein Berühren von Stromleitungen oder Stromkreisläufen tödlich sein kann.

- Überlastung
Überlasten Sie Wandsteckdosen und Verlängerungskabel nicht, da dies zu Brandgefahr und der Gefahr eines elektrischen Schocks führen kann.
- Eindringen eines Objekts oder Flüssigkeit in das Geräteinnere
Stecken Sie niemals Gegenstände in die Geräteöffnungen, da diese gefährliche, spannungsführende Teile berühren oder Teile kurzschließen können, was zu Brand- oder Stromschlaggefahr führen könnte.
Verschütten oder sprühen Sie niemals jegliche Art von Flüssigkeiten auf dem Gerät.
- Reparaturbedürftige Schäden
Ziehen Sie unter folgenden Umständen den Netzstecker und wenden Sie sich an den Kundendienst:
 - a) Wenn das Netzstromkabel oder der Netzstecker beschädigt sind.
 - b) Wenn Flüssigkeit auf dem Gerät verschüttet oder ein Objekt hineingefallen ist.
 - c) Wenn das Produkt Wasser oder Regen ausgesetzt war.
 - d) Wenn das Produkt trotz dem Befolgen der Bedienungsanleitung nicht normal funktioniert. Passen Sie nur Bedienelemente an, die in der Bedienungsanleitung explizit dafür erwähnt werden, da ein anpassen von anderen Bedienelementen zu Schäden führen kann, deren Behebung durch den Kundendienst sehr viel Arbeit erfordert, bis das Gerät wieder auf die ursprünglichen Einstellungen zurückgesetzt werden kann.
 - e) Wenn das Gerät hinuntergefallen oder das Gehäuse beschädigt wurde.
 - f) Wenn das Produkt erhebliche Veränderungen der Leistung aufweist, kann dies ein Hinweis dafür sein, dass Wartung notwendig ist.

GERÄTEÜBERSICHT

Von oben

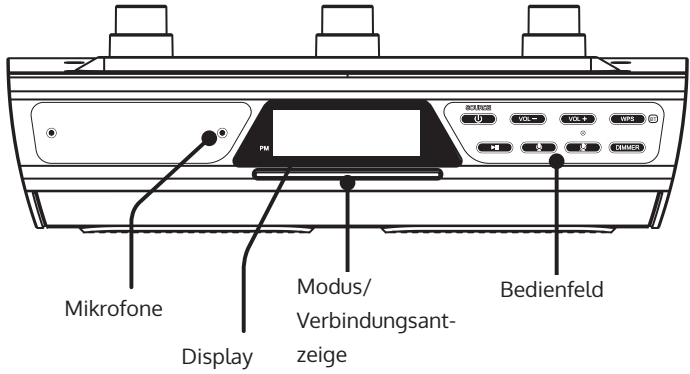

Von unten

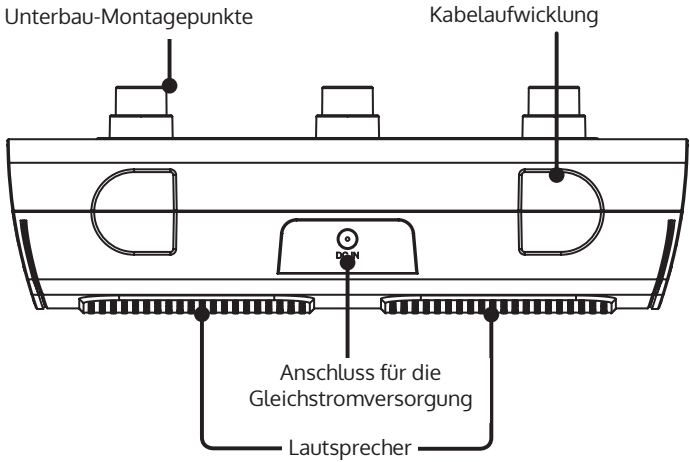









Leuchtanzeigen

LED-Leiste	
Weiß	Lautsprecher an, Alexa ist im Standby-Modus.
Blau	Amazon Alexa hört zu/ antwortet.
Rot	Amazon Alexa und Mikrofone sind stumm geschaltet.

Modus-/ Verbindungsanzeige	
Weiß blinkend (langsam)	Wi-Fi Standby-Modus
Weiß blinkend (schnell)	Verbindung mit Wi-Fi wird hergestellt
Weiß (permanent)	mit dem Wi-Fi verbunden
Blau blinkend (langsam)	BT-Standby-Modus
Blau blinkend (schnell)	Kopplung mit BT-Gerät wird durchgeführt
Blau (permanent)	mit BT-Gerät verbunden

Bedienfeld

	<p>Dimmer: Die Helligkeit des Displays kann auf niedrig oder hoch eingestellt werden.</p>
 	<p>Alexa ein- und ausschalten Drücken Sie, um Amazon Alexa zu aktivieren und einen Befehl zu geben. Sie können auch einfach "Alexa...." sagen (in Reichweite des Lautsprechers).</p> <p>Drücken, um die Mikrofone stumm zu schalten und Amazon Alexa zu deaktivieren. Halten Sie die Taste 10 Sekunden lang gedrückt, um den Lautsprecher zurückzusetzen.</p>
 	<p>Lautstärke Drücken Sie diese Tasten, um die Lautstärke zu erhöhen oder zu senken. Sie können ebenfalls Alexa bitten, die Lautstärke anzupassen, indem Sie sagen: „Alexa, Lautstärke (1-10)..“</p>
	<p>Wi-Fi /BT verbinden Drücken und halten Sie die Taste im Wi-Fi-Modus (weiße, langsam blinkende LED), um die Verbindung mit einem Netzwerk herzustellen. Drücken und halten Sie die Taste im BT-Modus (blaue, langsam blinkende LED), um die BT-Verbindung zu einem anderen Gerät herzustellen.</p>
	<p>Wiedergabe/ Pause Drücken Sie diese Taste kurz, um die Wiedergabe der auna App oder über ein BT-Gerät zu pausieren oder fortzusetzen.</p>
	<p>Einschalten/ Quelle Drücken und halten Sie diese Taste, um den Lautsprecher ein- oder auszuschalten. Drücken Sie diese Taste, um zwischen dem Wi-Fi-, BT- und Aux-Modus hin- und her zu wechseln.</p>

INBETRIEBNAHME

Stromversorgung des Lautsprechers

Verwenden Sie das im Lieferumfang enthaltene Netzstromkable, um den DC-IN-Anschluss auf der Rückseite des Lautsprechers mit einer Standardsteckdose zu verbinden.

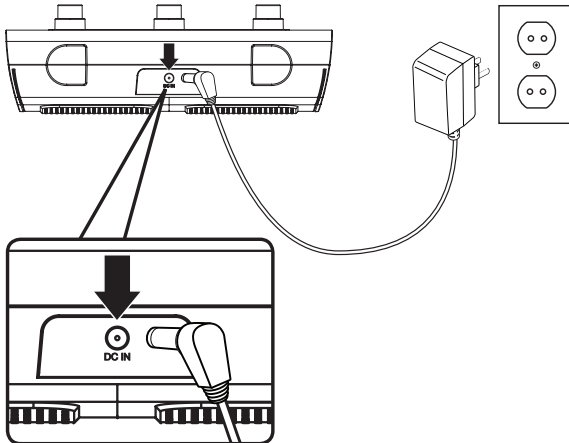

Erste BT-Verbindungsherstellung

1. Schalten Sie den Lautsprecher ein (siehe Hinweis oben) und drücken Sie die Taste Source, um in den BT-Modus zu wechseln, welcher durch ein langsames blaues Blinken der Modus-/ Verbindungsanzeige angezeigt wird. Der BT-Modus kann ebenfalls über die aunaApp ausgewählt werden. Drücken Sie das Verbindungssymbol im Hauptmenü.
2. Drücken und halten Sie die Taste WPS des Lautsprechers, um die Verbindung zu initiieren. Die Modus-/ Verbindungsanzeige wird bei der Gerätesuche schnell blau zu blinken. Entfernen Sie sich während der Verbindungsherstellung mit dem mobilen Endgerät nicht weiter als 1 Meter vom Lautsprecher.
3. Öffnen Sie auf Ihrem mobilen Endgerät die BT-Einstellungen und wählen Sie aus der Liste der verfügbaren Geräte "Intelligence Radio" aus. Es dauert einen Moment, bis Ihr Gerät den Lautsprecher in der Liste anzeigt.
4. Sobald die BT-Verbindung erfolgreich hergestellt wurde, leuchtet die Modus-/ Verbindungsanzeige permanent blau und eine Stimme wird „BT verbunden“ ansagen. Audiodateien auf dem verbundenen Gerät werden nun über den Lautsprecher wiedergegeben.
5. Verwenden Sie die Tasten auf Ihrem mobilen Endgerät, um Audiodateien auszuwählen und die Wiedergabe zu starten. Verwenden Sie entweder die Tasten auf Ihrem mobilen Endgerät oder die Tasten des Lautsprechers, um die Audiowiedergabe zu starten, zu pausieren oder um die Lautstärke anzupassen.

Alexa-App herunterladen

Laden Sie die Amazon Alexa App auf Ihr Gerät herunter, indem Sie entweder den passenden, unten dargestellten QR-Code einscannen oder die Amazon Alexa App im Google PlayTM Store oder im Apple App Store[®] herunterladen. Die Amazon Alexa App verbindet Ihre Lautsprecher mit dem



Android PlayStore



Apple-AppStore

Sprachdienst von Alexa. Sie können mit der App ebenfalls Ihre Anfragen einsehen und Kontakte, Listen, Nachrichten, Musik und Einstellungen verwalten.

Öffnen Sie die App, sobald Sie sie heruntergeladen haben und loggen Sie sich in Ihr Amazon-Konto ein. Falls Sie noch nicht über ein Amazon-Konto verfügen, wählen Sie „Erstellen Sie Ihr Amazon-Konto“ aus und

geben Sie die benötigten Informationen ein. Sobald Sie sich eingeloggt haben, wird die App Sie zum Einrichten auffordern. Sie können diese Informationen nun durch die Auswahl von „beginnen“ eingeben oder diese Schritte überspringen und die Informationen zu einem späteren Zeitpunkt hinzufügen. Sie können den Sprachdienst von Alexa nur verwenden, wenn Sie in einem Amazon-Konto eingeloggt sind.

Auna-App herunterladen und installieren

- Laden Sie die App Auna Intelligence für iOS-Geräte aus dem Apple Store und für Android-Geräte aus dem Google Play Store herunter.
- Das App-Symbol (s. links) wird nach erfolgreicher Installation angezeigt.



Android PlayStore



Apple-AppStore



Auna App

Verbindung mit WLAN

Um die Wi-Fi-Funktionen des Lautsprechers nutzen zu können, müssen sich sowohl der Lautsprecher als auch das mobile Endgerät mit einem WLAN-Netzwerk verbunden sein. Die App wird Sie durch den Prozess leiten, befolgen Sie einfach die auf dem Bildschirm angezeigten Anweisungen und halten Sie Ihr Passwort bereit.

Nach der ersten Verbindungsherstellung wird der Lautsprecher das WLAN-Netzwerk speichern und sich im Wi-Fi-Modus ab sofort automatisch damit verbinden. Sollte die Verbindung zum Lautsprecher getrennt werden oder dieser sich nicht normal mit dem Netzwerk verbinden, wiederholen Sie die unten angezeigten Schritte oder versuchen Sie die alternative Verbindungsmethode.

Die folgenden Hinweise beziehen sich auf das iOS-System. Die Bedienung bei Android-Geräten ist ähnlich.

Herstellen der WLAN-Verbindung

1. Drücken und halten Sie die Taste \odot MODE, um das Gerät einzuschalten. Warten Sie bis die Modus-Anzeige nur noch grün blinkt. Das Gerät befindet sich nun im Wi-Fi-Modus.
2. Aktivieren Sie das Wi-Fi auf Ihrem iOS-Gerät und verbinden Sie dieses mit dem gewünschten WLAN-Netzwerk.

3. Drücken Sie auf das Symbol der App und das folgende Bild wird erscheinen. Lesen Sie die Anweisungen durch und klicken Sie zum Fortfahren auf den Wi-Fi-Installationsassistenten.

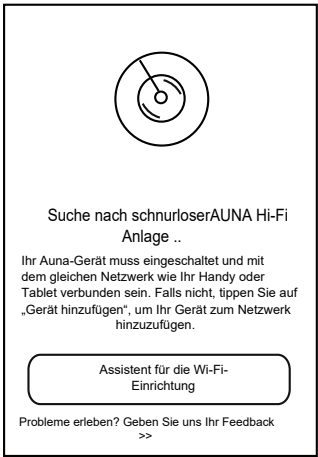
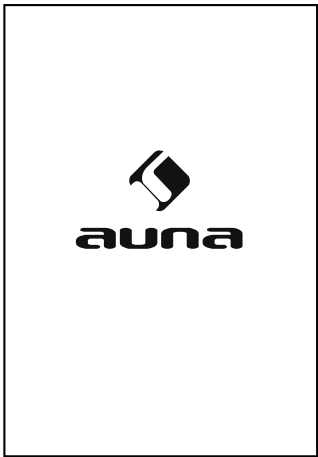

4. Lesen Sie die Anweisungen und drücken Sie zum Fortfahren auf "Weiter".

5. Drücken Sie das Passwortfeld zur Eingabe des Passworts und um den Lautsprecher mit dem Wi-Fi-Netzwerk (Router) zu verbinden. Klicken Sie zum Fortfahren auf "Weiter".

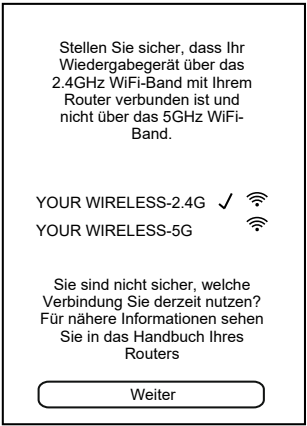

6. Drücken und halten Sie die Taste  WPS. Tauf der Oberseite des Lautsprechers. 'Drücken Sie zum Fortfahren auf die Taste "Weiter".

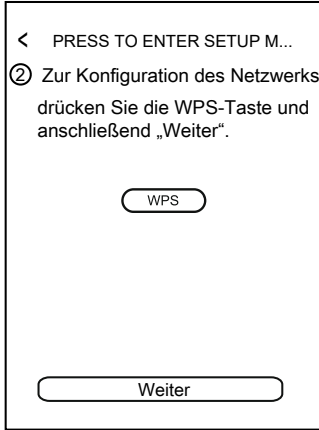

7. Es gibt während des Verbindungsvorgangs Sprachanweisungen.

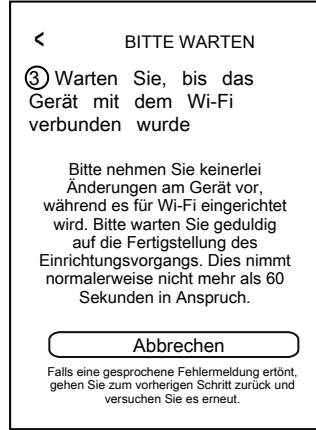

8. Sobald der Lautsprecher sich erfolgreich mit dem Netzwerk verbunden hat, bleibt die Modus-Anzeige erleuchtet.

Hinweis 1:
Wenn Die Verbindung abbricht, wird die folgende Seite erscheinen. Drücken Sie die Taste „Abbrechen“ um sich erneut mit dem Netzwerk zu verbinden.

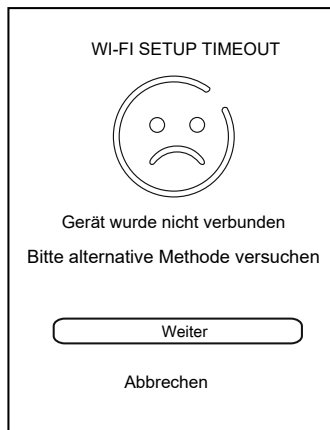
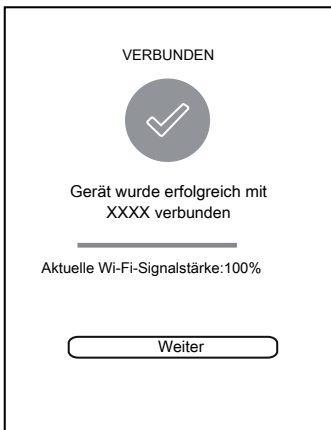



Hinweis 2
Wenn Sie die Taste „Weiter“ drücken, wird die folgende Seite erscheinen. Stellen Sie nun Ihr Telefon ein.

9. Nach dem Verbinden, wird der folgende Bildschirm erscheinen. Drücken Sie „Anpassen...“, um einen von Ihnen gewünschten Ort zu wählen, oder drücken Sie auf einen Ort der Liste.

Alternative Einrichtungsmöglichkeit

- Gehen Sie ins Wi-Fi der iPhone-einstellungen und verbinden mit dem WiFi-Gerät mit dem Namen Auna Intelligence_XXXX .

Auna Intelligence_XXXX  

Auna Intelligence_XXXX  

Auna Intelligence_XXXX  

- Anschließend wieder in die Einstellungen dieser App gehen.

Einrichtung abbrechen

< GERÄTENAME weiter

Benutzerdefiniert...

Auna Intelligence_XXXX ✓

Büro

Badezimmer

Bibliothek

Esszimmer

Familienzimmer

Fernsehzimmer

Flur

...

10. Die folgende Seite erscheint.. Sollten Sie bereits ein Amazon-Konto besitzen, klicken Sie auf dem folgenden Bildschirm auf „mit Amazon anmelden“.

11. Die folgende Seite erscheint. Geben Sie das Konto und das Passwort ein und klicken Sie auf „Anmelden“, um sich in Ihr Konto einzuloggen.

Auna Intelligence_XXXX



amazon alexa

Ihr Gerät schließt den Zugriff auf Alexa ein. Verbinden Sie sich mit Ihrem Amazon-Konto, um auf personalisierte Funktionen zuzugreifen.

Alexa ermöglicht die Sprachsteuerung zur Wiedergabe von Musik, Nachrichten, Sportergebnissen, Wetterbericht und mehr - alles im Freisprechmodus. Sie müssen nur Alexa fragen.

Anmelden mit Amazon

Abbrechen

< AMAZON LOGIN

Melden Sie sich mit Ihrem Amazon Konto bei Linkplay Alexa Speaker an

Anmelden Passwort vergessen

E-Mail (Telefon für mobile Konten)

Amazon Passwort

Passwort einblenden

Angemeldet bleiben. [Details](#)

Anmelden

Neu bei Amazon?

Neues Amazon Konto erstellen

12. Sollten Sie keinen Amazon-Konto besitzen, klicken Sie auf „Erstellen Sie Ihr Amazon-Konto“, um, wie unten dargestellt mit der Registrierung zu beginnen und ein neues Amazon-Konto zu erstellen.

< AMAZON LOGIN

Konto erstellen

Name

Ihre E-Mail-Adresse

Passwort erstellen

Passwort einblenden

Erstellen Sie Ihr Amazon-Konto

Mit Ihrer Anmeldung erklären Sie sich mit Unseren ABG, unseren Datenschutzerklärungen sowie den Bestimmungen zu Cookies & Internet-Werbung einverstanden.

Sie haben schon ein Konto?

Jetzt anmelden

13. Wenn Die folgende Seite erscheint, klicken Sie auf „Ich stimme zu“, um sich bei Amazon einzuloggen.

< AMAZON LOGIN

Auna Intelligence

We will provide Auna Intelligence:

- Connectivity to Alexa so that you can interact with it using your voice.

You also accept [All Amazon terms found here](#) Alexa processes and retains audio and other information in the cloud to provide and improve our services, and may exchange information with third party services to fulfill your requests. [Learn more.](#) Alexa also allows purchasing by voice using your default payment and shipping settings. You can require a speakable confirmation code, turn purchaing off, and see product and order details in your Alexa App. [Learn more.](#) Your music will be saved to the cloud to protect your purchases.

Cancel I agree

14. Nach dem Einloggen, wird die folgende Seite erscheinen. Wählen Sie die von Ihnen gewünschte Sprache aus.

Auna Intelligence_XXXX

Wählen Sie die gewünschte Sprache für Alexa.

English(United States)

English(United Kingdom)

Deutsch

Sie können die Sprache auch später noch in den Alexa-Einstellungen ändern.

15. Folgende Seite wird erscheint. Drücken Sie die Taste „Weiter“ auf dem Bildschirm.



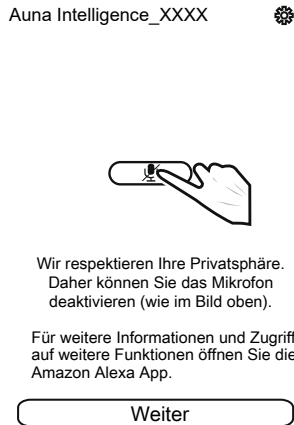

16. Die folgende Seite wird erscheinen. Sie können die Mikrofonfunktion stumm schalten, indem Sie den Anweisungen auf dem Bildschirm folgen, oder zum fortsetzen auf die Taste „Weiter“ drücken.

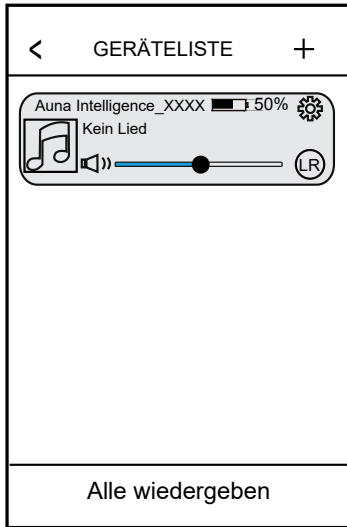

17. Die Geräteliste erscheint

**On DEVICE LIST:**

- Drücken Sie die Taste „+“, um zusätzliche Geräte zum Netzwerk hinzuzufügen. Wiederholen Sie die oben genannten Schritte und folgen Sie den Anweisungen auf dem Bildschirm.
 - Drücken Sie auf das Symbol  um das Gerät neu zu benennen. Überprüfen Sie die Lautsprecherinformationen oder die gespeicherten Inhalte und stellen Sie die Alexa Einstellungen ein oder löschen Sie diese.
 - Drücken Sie , um den Audiomodus zu L (linker Kanal) oder R (rechter Kanal) und LR (Stereo) zu ändern.
 - Ziehen Sie vom oberen Bildschirm nach unten, um die Geräteliste hinzuzufügen. Wenn sich ein anderer Lautsprecher im Netzwerk befindet, wird dieser automatisch zur Liste hinzugefügt.
18. Wenn mehr als ein Gerät zur Geräteliste hinzugefügt wird, können Sie die Anleitung „wie wechselt man zwischen Solo- und Multimodus?“, um zu lernen, wie man zwischen Solo und Multimodus hin- und herwechselt.

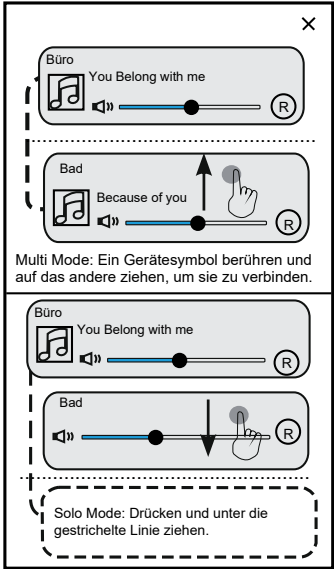
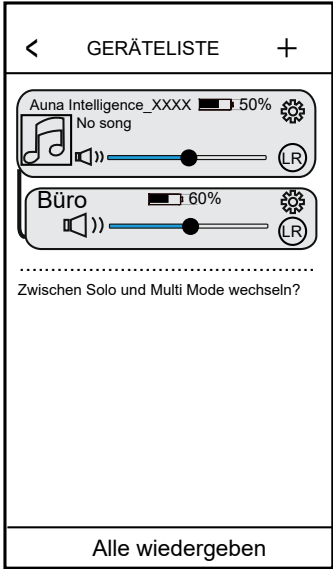

19. Wenn Sie die Einstellungen beendet haben, schalten Sie das Gerät durch Drücken der Taste MODE auf der Oberseite des Geräts aus.

APP-MENÜ

Berühren Sie den Bildschirm Ihres mobilen Endgerätes und wischen Sie mehrfach nach rechts, bis der folgende Bildschirm erscheint. Drücken Sie auf die entsprechende Taste, um die gewünschte Funktion zu wählen..

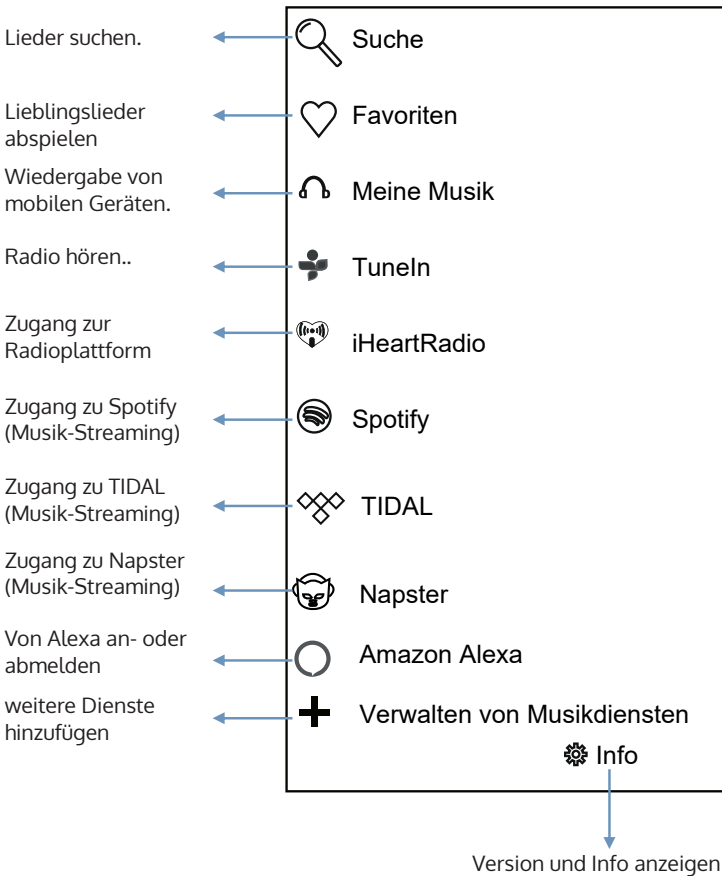

Bedienung von Spotify

Vor der Verwendung, müssen Sie sich einen Spotify-Premium-Account holen, damit Sie sich einloggen können.

1. Drücken Sie das Spotify-Symbol auf dem Startbildschirm.
2. Geben Sie Ihre Kontodaten und Ihr Passwort zum Log-In ein.
3. Öffnen Sie Spotify auf Ihrem Smartphone, Tablet oder PC und spielen Sie ein beliebiges Lied ab
4. Drücken Sie das Symbol .
5. Wählen Sie das Gerät aus der Liste aus.

Lizenzen

Die Software von Spotify unterliegt den Rechten Dritter, welche hier eingesehen wurde:www.spotify.com/connect/third-party-licenses..

Bedienung von iHeartradio

Vor der Verwendung, müssen Sie ein iHeartradio-Konto erstellen.

1. Drücken Sie das „iHeartradiosymbol“ auf dem Startbildschirm.
2. Geben Sie Ihre Kontodaten und Ihr Passwort zum Log-In ein.
3. Wählen Sie einen gewünschten Titel aus und starten Sie die Wiedergabe.

Bedienung von TIDAL

Vor der Verwendung, müssen Sie ein TIDAL-Konto erstellen.

1. Drücken Sie das „TIDAL-Symbol“ auf dem Startbildschirm.
2. Geben Sie Ihre Kontodaten und Ihr Passwort zum Log-In ein.
3. Wählen Sie einen gewünschten Titel aus und starten Sie die Wiedergabe.

Bedienung von NAPSTER

Vor der Verwendung, müssen Sie ein NAPSTER-Konto erstellen.

1. Drücken Sie das „NAPSTER-Symbol“ auf dem Startbildschirm.
2. Geben Sie Ihre Kontodaten und Ihr Passwort zum Log-In ein.
3. Wählen Sie einen gewünschten Titel aus und starten Sie die Wiedergabe.

AMAZON ALEXA SPRACHBEFEHLE

1. Sprechen Sie den Namen „Alexa“ in das integrierte Mikrofon. Die Farbe des dekorativen Rings wird sich blau verfärben. Sie können dann Ihre Frage in das integrierte Mikrofon hinein sprechen. Das Gerät wird Ihnen hörbar antworten.
2. Alternativ können Sie die Taste  auf der Oberseite des Geräts drücken. Die Farbe des dekorativen Rings wird sich blau verfärben. Sie können dann Ihre Frage in das integrierte Mikrofon hinein sprechen. Das Gerät wird Ihnen hörbar antworten..

Beispiele für Fragen und Antworten:

F: Alexa, wie spät ist es?

A: Es ist jetzt XX (XX= aktuelle Zeit) Uhr.

F: Alexa, wie ist das Wetter?

A: Das Wetter ist nicht zu kalt.

F: Alexa, welchen Tag haben wir heute?

A: Heute ist XXXX (XXXX= aktueller Tag).

F: Alexa, was Sind die aktuellen Nachrichten?

A: Hier sind die wichtigsten Ereignisse zusammengefasst.

F: Alexa, wer ist der Präsident der Vereinigten Staaten von Amerika?

A: Der Präsident ist XXXX (XXXX=aktueller Präsident).

F: Alexa, was ist die Hauptstadt der USA?

A: Die Hauptstadt der USA ist Washington D.C.

2. Alternativ können Sie die Taste  auf der Oberseite des Geräts drücken. Die Farbe des dekorativen Rings wird sich blau verfärben. Sie können dann Ihre Frage in das integrierte Mikrofon hinein sprechen. Das Gerät wird Ihnen hörbar antworten. Übliche Fragen und Antworten wären:

F: Alexa, wie spät ist es?

A: Es ist jetzt XX (XX= aktuelle Zeit) Uhr.

F: Alexa, wie ist das Wetter?

A: Das Wetter ist nicht zu kalt.

F: Alexa, welchen Tag haben wir heute?

A: Heute ist XXXX (XXXX= aktueller Tag).

F: Alexa, was Sind die aktuellen Nachrichten?

A: Hier sind die wichtigsten Ereignisse zusammengefasst.

F: Alexa, wer ist der Präsident der Vereinigten Staaten von Amerika?
A: Der Präsident ist XXXX (XXXX=aktueller Präsident).

F: Alexa, was ist die Hauptstadt der USA?
A: Die Hauptstadt der USA ist Washington D.C.

3. Während der Verwendung von Amazon Alexa, können Sie mit folgenden Sprachbefehlen das Gerät bedienen:

SB: Alexa, pausiere/stoppe die Wiedergabe!
Reaktion: Das Lied wird pausiert oder gestoppt.

SB: Alexa, setze die Wiedergabe fort!
Reaktion: Die Wiedergabe wird fortgesetzt.

SB: Alexa, Lautstärke senken!
Reaktion: Die Lautstärke wird gesenkt.

SB: Alexa, vorspulen!
Reaktion: Das Lied wird vorgespult.

SB: Alexa, zurückspulen!
Reaktion: Das Lied wird zurückgespult.

SB: Alexa, vorheriger Titel!
Reaktion: Das aktuelle Lied wird unterbrochen und das vorherige Lied abgespielt.

SB: Alexa, nächster Titel!
Reaktion: Das aktuelle Lied wird unterbrochen und das nächste Lied wird abgespielt.

4. Ausschalten des Mikrofons.
Drücken Sie die Taste  /WPS. Der dekorative Ring verfärbt sich rot und das Mikrofon ist abgeschaltet. Drücken Sie die Taste zum Einschalten des Mikrofons erneut. Die Farbe des dekorativen Rings verfärbt sich dann weiß.

FEHLERBEHEBUNG

Problem	Mögliche Ursache	Mögliche Lösung
Kein Ton oder leiser Ton	Die minimale Lautstärke ist eingestellt..	Erhöhen Sie die Lautstärke, indem Sie die Taste VOL+ auf.
	Die Lautstärke des verbundenen Geräts ist zu niedrig eingestellt..	Erhöhen Sie die Lautstärke des verbundenen Geräts.
Klangverzerrung	Die Lautstärke ist zu hoch eingestellt.	Senken Sie die Lautstärke, indem Sie die Taste VOL- auf der Oberseite des Geräts drücken.
	Die Lautstärke des verbundenen Geräts ist zu hoch eingestellt.	Senken Sie die Lautstärke des verbundenen Geräts.
BT funktioniert nicht	Das externe BT-Gerät war noch nicht mit dem Lautsprecher verbunden.	Verbinden Sie das externe BT-Gerät mit dem Lautsprecher.
	Das externe BT-Gerät befindet sich außerhalb der Reichweite des Lautsprechers.	Platzieren Sie das externe BT-Gerät in der Nähe des Lautsprechers..
Wi-Fi funktioniert nicht	Der Lautsprecher wurde noch nicht zum Wi-Fi-Netzwerk hinzugefügt.	Fügen Sie den Lautsprecher zum Wi-Fi-Netzwerk hinzu.
	Der Lautsprecher befindet sich nicht im Wi-Fi-Modus.	Schalten Sie das Gerät ein und aktivieren Sie den Wi-Fi-Modus.
	Der Lautsprecher und das mobile Gerät befinden sich nicht im selben 2,4G Wi-Fi-Netzwerk.	Schalten Sie Ihren Wi-Fi-Router ein..
	Der Router war abgeschaltet..	Schalten Sie Ihren Wi-Fi-Router ein.
Amazon Alexa funktioniert nicht.	Der Lautsprecher befindet sich nicht im Amazon-Alexa-Betriebsmodus.	Schalten Sie das Gerät ein und aktivieren Sie den Amazon Alexa Betriebsmodus.

HINWEISE ZUR ENTSORGUNG



Befindet sich die linke Abbildung (durchgestrichene Mülltonne auf Rädern) auf dem Produkt, gilt die Europäische Richtlinie 2012/19/EU. Diese Produkte dürfen nicht mit dem normalen Hausmüll entsorgt werden. Informieren Sie sich über die örtlichen Regelungen zur getrennten Sammlung elektrischer und elektronischer Gerätschaften. Richten Sie sich nach den örtlichen Regelungen und entsorgen Sie Altgeräte nicht über den Hausmüll. Durch die regelkonforme Entsorgung der Altgeräte werden Umwelt und die Gesundheit Ihrer Mitmenschen vor möglichen negativen Konsequenzen geschützt. Materialrecycling hilft, den Verbrauch von Rohstoffen zu verringern.

Das Produkt enthält Batterien, die der Europäischen Richtlinie 2006/66/EG unterliegen und nicht mit dem normalen Hausmüll entsorgt werden dürfen. Bitte informieren Sie sich über die örtlichen Bestimmungen zur gesonderten Entsorgung von Batterien. Durch regelkonforme Entsorgung schützen Sie die Umwelt und die Gesundheit Ihrer Mitmenschen vor negativen Konsequenzen..

Konformitätserklärung



Hersteller: Chal-Tec GmbH, Wallstraße 16, 10179 Berlin.
Dieses Produkt entspricht den folgenden Europäischen Richtlinien

2011/65/EU (RoHS)
2014/53/EU (RED)

Die vollständige Konformitätserklärung des Herstellers finden Sie hier unter folgendem Link.

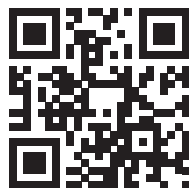

use.berlin/10032299

Dear Customer,

Congratulations on purchasing this equipment. Please read this manual carefully and take care of the following hints to avoid damages. Any failure caused by ignoring the mentioned items and cautions mentioned in the instruction manual are not covered by our warranty and any liability. Scan the QR code to get access to the latest user manual and other information about the product.



CONTENTS

Technical Data	28
Safety Instructions	29
Product Overview	32
App Menu	44
Amazon Alexa Voice Control	46
Troubleshooting	48
Disposal Considerations	49

TECHNICAL DATA

Item number 10032299, 10032300

Power supply 220-240 V~ 50/60 Hz

BT

Working range about 32 Feet in open area

Frequency 2,402 - 2,48 GHz

RF Output power -6 to +4 dBm

Wifi

Operation distance about 96 feet in open area

SAFETY INSTRUCTIONS

Before using the unit, be sure to read all operating instruction carefully, please note that these are general precautions and may not pertain to your unit. For example, this unit may not have the capability to be connected to an outdoor antenna.

- Read these instructions
All the safety and operating instructions should be read before the appliance is operated.
- Keep these instructions
The safety and operating instructions should be kept for future reference.
- Heed all warnings
All warnings on the appliance and in the operating instructions should be adhered to.
- Follow all instructions
All operation and use instructions should be followed.
- Do not use this apparatus near water
The appliance should not be used near water; for example, near a bath tub, washbowl, kitchen sink, laundry tub, in a wet basement, or near a swimming pool.
- Clean only with dry cloth
The appliance should be cleaned only as recommended by the manufacturer.
- Do not block any ventilation openings. Install in accordance with the manufacturer's instructions.
Slots and openings in the cabinet and in the back or bottom are rovided for ventilation, to ensure reliable operation of the product and to protect it from overheating. These openings must not be blocked or covered. The openings should never be blocked by placing the product on a bed, sofa, rug, or similar surface. This product should never be placed near or over a radiator or heat source. This product should not be placed in a built-in installation, such as a bookcase or rack unless proper ventilation is provided or the manufacturer's instructions have been adhered to.
- Do not install near any heat sources such as radiators, heat registers, stoves, or other apparatus (including amplifiers) that produce heat.
- Do not defeat the safety purpose of the polarized or grounding-type plug.
A polarized plug has two blades with one wider than the other. A grounding type plug has two blades and a third grounding prong. The wide or the third prong are provided for your safety. If the provided plug does not fit into your outlet, consult an electrician for replacement of the obsolete outlet.
- Protect the power cord from being walked on or pinched particularly at plugs, convenience receptacles, and the point where they exit from the

apparatus.

- Only use attachments / accessories specified by the manufacturer.
- Unplug this apparatus during lightning storms or when unused for long periods of time. To protect your product from a lightning storm, or when it is left unattended and unused for long periods of time, unplug it from the wall outlet and disconnect the antenna or cable system. This will prevent damage to the product due to lightning and power-line surges.
- Refer all servicing to qualified service personnel. Servicing is required when the apparatus has been damaged in any way, such as power-supply cord or plug is damaged, liquid has been spilled or objects have fallen into the apparatus, the apparatus has been exposed to rain or moisture, does not operate normally, or has been dropped.
- Power source
This product should be operated only from the type of power source indicated on the marking label. If you are not sure of the type of power supply to your home, consult your appliance dealer or local power company. For products intended to operate from battery power, or other source, refer to the operation instructions.
- Power lines
An outside antenna system should not be located in the vicinity of overhead power lines or other electric light or power circuits, or where it can fall into such power lines or circuits. When installing an outside antenna system, extreme care should be taken to keep from touching such power lines or circuits as contact with them might be fatal.
- Overloading
Do not overload wall outlets and extension cords as this can result in a risk of fire or electric shock.
- Object and liquid entry
Never push objects of any kind into the product through openings as they may touch dangerous voltage points or short out parts that could result in fire or electric shock. Never spill or spray any type of liquid on the product.
- Service
Do not attempt to service this product yourself as opening or removing covers may expose you to dangerous voltage or other hazards. Refer all servicing to qualified service personnel.
- Replacement parts
When replacement parts are required, be sure the service technician uses replacement parts specified by the manufacturer or those that have the same characteristics as the original parts. Unauthorized substitutions may result in fire or electric shock or other hazards.
- Safety check
Upon completion of any service or repairs to this product, ask the service technician to perform safety checks to determine that the product is in proper operating condition.
- Wall or ceiling mounting
The product should be mounted to a wall or ceiling only as recommended by the manufacturer.

- Damage requiring service Unplug this product from the wall outlet and refer service to qualified service personnel under the following conditions.
 - a) When the power- supply cord or plug is damaged
 - b) If liquid has been spilled or objects have fallen into the product.
 - c) If the product has been exposed to rain or water.
 - d) If the product does not operate normally by following the operating instructions. Adjust only those controls that are covered by the operating instructions, as an adjustment of other controls may result in damage and will require extensive work by a qualified technician to restore the product to its normal operation.
 - e) If the product has been dropped or the cabinet has been damaged.
 - f) When the product exhibits a distinct change in performance- this indicates a need for service.

PRODUCT OVERVIEW

From top

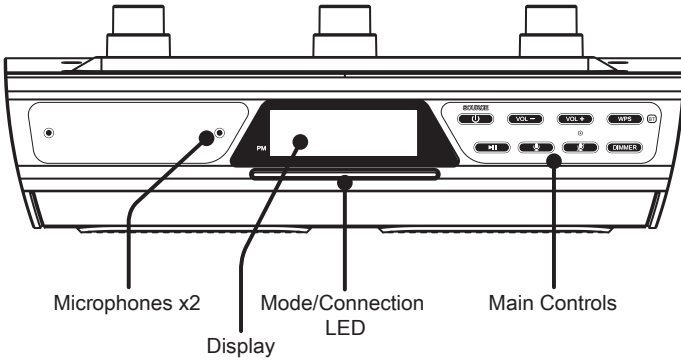

From the bottom

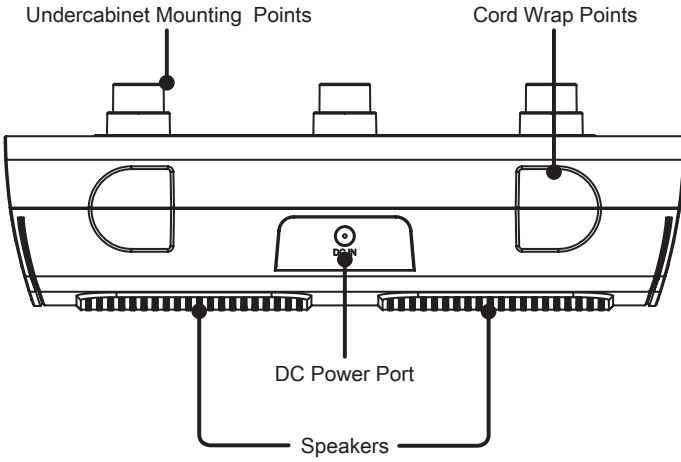









Indicator Lights

LED-Leiste	
White	Speaker ON, Amazon Alexa standing by.
Blue	Amazon Alexa listening/responding.
Red	Amazon Alexa and microphones muted

Mode/Connection LED	
Flashing White (slow)	Wi-Fi Standby Mode
Flashing White (fast)	Connecting to Wi-Fi
Solid White	Connected to Wi-Fi
Flashing Blue (slow)	BT-Standby mode
Flashing Blue (fast)	Pairing BT
Solid Blue	Paired to Bluetooth device

Control panel functions

	<p>Dimmer: Display has two dimmer settings - low and high.</p>
 	<p>Alexa ON/OFF Press to activate Amazon Alexa and say a command. You can also just say, "Alexa..", within range of the speaker's microphones.</p> <p>Press to mute the microphones and disable Amazon Alexa. Press and hold for 10 seconds to reset the speaker.</p>
 	<p>Volume Press to adjust the volume up or down. You can also ask Alexa to set the volume level by saying, "Alexa, set volume to ..."</p>
	<p>Connect Wi-Fi/Pair Bluetooth In Wi-Fi Mode (white Mode LED), press and hold to begin connecting to a Wi-Fi network. In Bluetooth Mode (blue Mode LED), press and hold to begin pairing to a Bluetooth device.</p>
	<p>Play/Pause Short press to play or pause audio playing in the auna app or on a BT connected device.</p>
	<p>Power/Source Press and hold to power the speaker ON or OFF. Press to switch between Wi-Fi, Bluetooth, and Aux modes.</p>

Initial BT connection

1. Power on the speaker (see note above) and press the Source button to switch to Bluetooth Mode, indicated by a slowly flashing blue light from the Mode/ Connection LED. Bluetooth Mode may also be selected in the iLive app. Press the Connection Mode icon on the Main Menu Screen.
2. Press and hold the WPS button on the speaker to begin pairing. The Mode/ Connection LED will begin quickly flashing blue as it searches for a device. When pairing, remain within 3 ft. of your device.
3. On your Bluetooth device, open the Bluetooth Settings and select "Intelligence Radio" from the list of available devices. It may take a moment before your device detects the speaker and is available in the list.
4. When successfully paired, the Mode/Connection LED on the speaker will turn solid blue and a voice will announce "Wi-Fi connected." Audio from the connected device will now be played through the speaker.
5. Use the controls on your device to select and begin playing audio. Use the controls on the device or the speaker to play, pause, and adjust the volume



Alexa-App herunterladen

Download the Amazon Alexa app to your device by scanning the appropriate QR code below or search for the Amazon Alexa app in the Google Play™ Store, or Apple App Store.



Android PlayStore



Apple-AppStore

The Amazon Alexa app connects your Concierge speaker to Alexa's voice services. It's also where you see an overview of your requests and manage your contacts, lists, news, music and settings. Once downloaded, open the Alexa app and log into your Amazon account. If you do not already have an Amazon account, choose "Create a new Amazon account" and enter the requested info. Once logged in, the app will prompt you for setup. You can add these details now by choosing "Get Started," or skip these steps and complete the process later. You cannot use Alexa Voice Services if you are not logged into an Amazon account.

Install Auna app

- Download the Auna Intelligence from Apple App store for iOS devies.
- Or, download from Google Play store for Android devices.
- The App icon will appear as the figure on right after successful installation.



Android PlayStore



Apple-AppStore

Verbindung mit WLAN

To use the speaker's Wi-Fi features, the speaker and your mobile device must both be connected to a Wi-Fi network. The app will guide you through the process, just follow the on-screen instructions and have your network password ready.

After the initial connection, the speaker will remember the Wi-Fi network and automatically connect to it when it is in Wi-Fi Mode. If the speaker should become disconnected or will not connect normally, repeat the steps below or try the Alternative Connection Method.

Note: The following operation bases on iOS system. The operation of Android is similar.

Connection

1. Press and hold the  MODE button to power on the unit, wait the mode indicator blinks green only, now it is WiFi mode.
 2. Turn on the WiFi on your iOS and connect it to desired WiFi network
- hinzufügen. Wenn sich ein anderer Lautsprecher im Netzwerk befindet, wird dieser automatisch zur Liste hinzugefügt.

- 3. Tap the App icon and the following picture will appear. Read the screen instructions and tap the "Wi-Fi Setup Wizard" to continue.

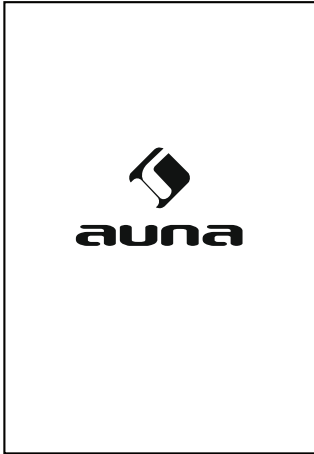

- 4. Read the instructions on screen and tap "Next" to continue.

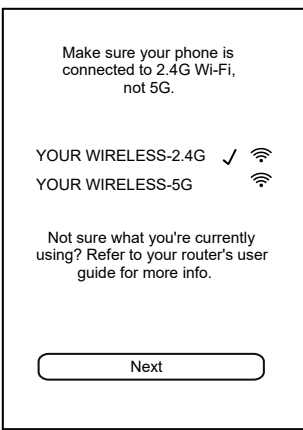

- 5. Tap the Password column to input the password to make the speaker to connect to Wi-Fi network(router), tap "Next" to continue.

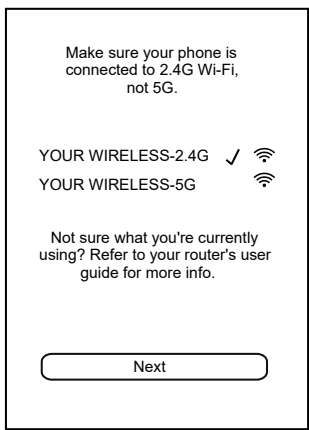

6. Press and hold the  WPS. Tap "Next" to continue.

< PRESS TO ENTER SETUP M...

- ② Press and hold the WPS key on device to put the device into network setup mode. Then click the "Next" button to continue.

WPS

Next

7. There will be voice instructing during the connecting process.

< PLEASE WAIT

- ③ Wait for device to be connected to Wi-Fi...

Do not operate the device during Wi-Fi setup. Please wait for completion of setup patiently. It's usually finished in 60 seconds.



Cancel

If you hear voice prompt for error message, please go back and retry

8. When the speaker is connected to the network successfully, the Mode Indicator will stay lit.

CONNECTED



Device is connected to XXXX successfully

Current Wi-Fi strength of device:100%

Next

Note 1:

If the connection fails, the following page will appear. Then tap the "Cancel" Button to reconnect as the on screen instructions.

WI-FI SETUP TIMEOUT



UH OH!

Try Next to try an alternate way of connecting.

Next

Cancel Setup

Note 2
If you tap "Next", the following page will appear, then go to your phone to set up.



9. After connected, the following screen will appear, tap Custom... to set a new desired location name, or tap one in the name list as the selected location.

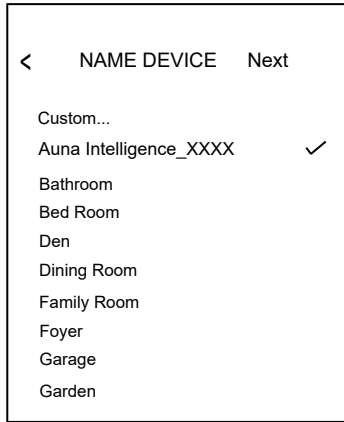

10. The following page will appear. If you already have an account, then tap "Sign in with Amazon" Button on the following screen.

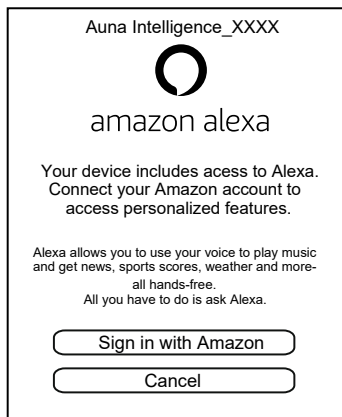

11. The following page will appear, input the account and password and tap the "Sign in" Button on the screen to log on.

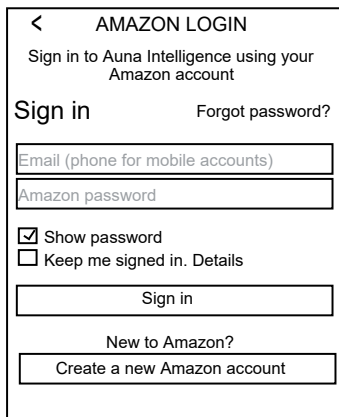

12. If you do not have an Amazon on screen instructions. account, then tap "Create a new Amazon account" to start registration and create a new Amazon account as the on screen instructions.

< AMAZON LOGIN

Create Account

Name

Your email address

Create a password

Show password

Create your Amazon account

By create an account, you agree to Amazon's Conditions of Use and Privacy Notice.

Already have an account?

Sign in now

13. When the following page appears, tap "I agree" to log in Amazon.

< AMAZON LOGIN

Auna Intelligence

We will provide Auna Intelligence:

- Connectivity to Alexa so that you can interact with it using your voice.

You also accept [All Amazon terms found here](#) Alexa processes and retains audio and other information in the cloud to provide and improve our services, and may exchange information with third party services to fulfill your requests. [Learn more](#). Alexa also allows purchasing by voice using your default payment and shipping settings. You can require a speakable confirmation code, turn purchasing off, and see product and order details in your Alexa App. [Learn more](#). Your music will be saved to the cloud to protect your purchases.

Cancel I agree

14. After log in, the following page will appear, tap the language to set the desired language.

Auna Intelligence_XXXX

Please choose your preferred language for Alexa.

English(United States)

English(United Kingdom)

Deutsch

You can change the language later in "Alexa Settings".

15. The following page will appear, tap the "Next" Button on the screen.



16. The following page will appear. Then you can mute the microphone function following the on screen instructions or tap the "Next" button to continue.

Auna Intelligence_XXXX



We value your privacy,
so you can disable your microphone as
shown in the image above.

To learn more and access additional
features, download the Alexa App.

Next

17. Then the DEVICE LIST will appear.

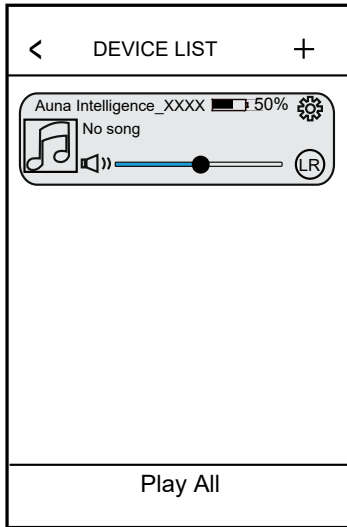

On DEVICE LIST:

- Tap the "+" to add more units to the network, repeat the procedure above and make connection as the on screen instructions.
- Tap ⚙️ to rename the unit, check the speaker info or preset content and set or reset the Alexa settings.
- Tap Ⓕ to change the audio mode to L (left channel), R (right channel) and LR (stereo).
- Drag and slide down from the top screen to update the DEVICE LIST, if there is other speaker on the same network, they will be added into the list.

18. If more than one unit has been added into the DEVICE LIST, you can tap the "How to switch between solo and multi mode?" instruction to learn how to switch solo and multi mode as below: When finished, shut off the unit by pressing and holding the /MODE button on top of the unit.

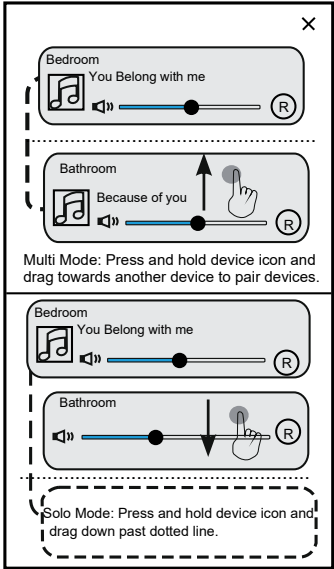
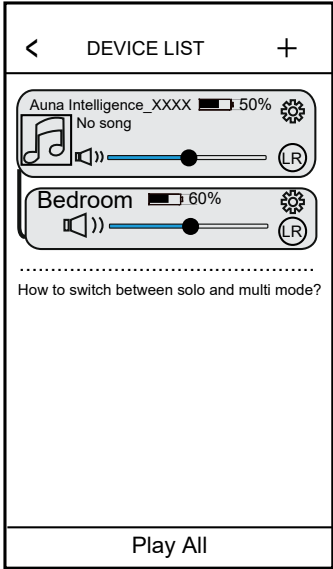

1. When finished, shut off the unit by pressing and holding the /MODE button on top of the unit.

APP MENU

Tap the mobile device's screen and slide to right repeatedly until the following screen appears. Tap the corresponding button to enter to the desired function.

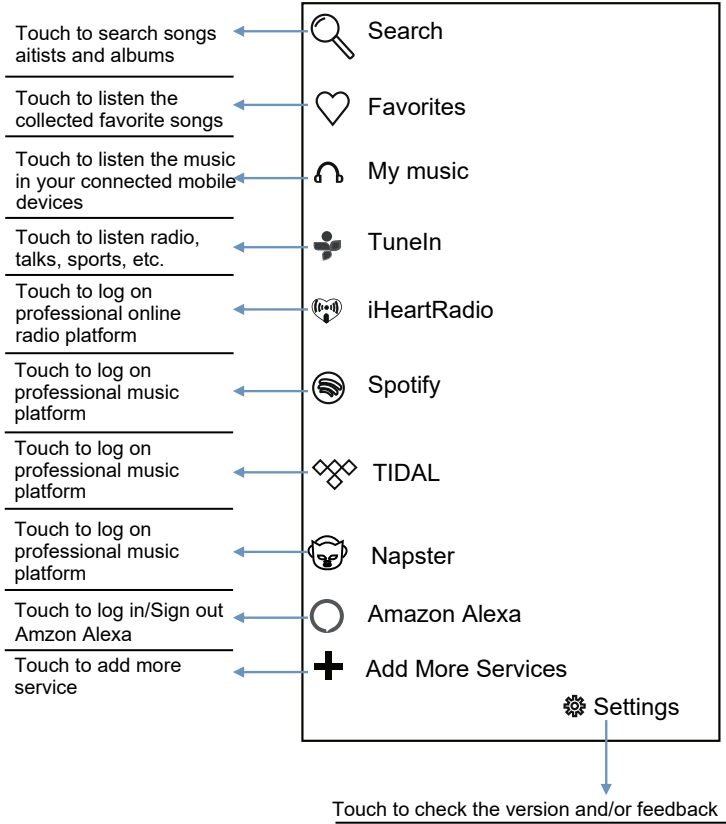

Spotify Operation

Before use, you have to create an spotify premium account for log in.

1. Tap "Spotify" on the home screen.
2. Input your account and password to log in.
3. Open the Spotify on your phone, tablet or PC, and play any song.
4. Tap the connect icon .
5. Pick your device from the list.

Licenses

The Spotify Software is subject to third party licenses found here: www.spotify.com/connect/third-party-licenses.

iheartradio Operation

Before use, you have to create an iHeartradio account for log in.

1. Tap "iHeartradio" on the home screen.
2. Input your account and password to log in.
3. Select the desired song and play.

Tidal Operation

Before use, you have to create a TIDAL account for log in.

1. Tap "TIDAL" on the home screen.
2. Input your account and password to log in.
3. Select the desired song and play.

Napster Operation

Before use, you have to create a Napster account for log in.

1. Tap "Napster" on the home screen.
2. Input your account and password to log in.
3. Select the desired song and play.

AMAZON ALEXA VOICE CONTROL

1. Speak "Alexa" to the built-in microphone. The colour of the Decorative Ring will turn to Blue. Then you can ask your question through the built-in microphone. The unit will answer you by audible reply.
2. Or, press the  Button on the top of unit, the color of the Decorative Ring will turn to Blue. Then you can ask your question through the built-in microphone. The unit will answer you by audible reply.

The typical question and answer will be:

Q: Alexa --- what's the time now?

A: It's XX (XX=Current time) o'clock now.

Q: Alexa --- what's the weather like?

A: The weather is not so cold.

Q: Alexa --- what day is today?

A: Today is XXXXX (XXXXX=Current day)

Q: What's the news today?

A: Here is the flash briefing.

Q: Alexa --- who is the president in USA?

A: The USA president is XX (XX=Name of USA president).

Q: Alexa --- what's the capital in USA?

A: The United States' capital is Washington D.C.

3. During Amazon Alexa operation, you can use the following voice command to control the unit:

Voice command: (Alexa)---play the song <XX> (XX=Name of the desired song)!
Action: The song will be played.

Voice command: (Alexa) --- pause/stop the song!

Action: The song will be paused or stopped.

Voice command: (Alexa) --- continue to play!

Action: The song will continue to play.

Voice command: (Alexa) --- volume up!

Action: The volume will increase.

Voice command: (Alexa) --- volume down!

Action: The volume will decrease.

Voice command: (Alexa) --- fastforward!

Action: The track will be fastwarded.

Voice command: (Alexa) --- rewind!

Action: The track will rewind.

Voice command: (Alexa) --- previous!

Action: The track will skip to previous track.

Voice command: (Alexa) --- next!

Action: The track will skip to next track.

1. To turn off the microphone. Press the  /WPS Button, the color of the Decorative Ring will turn to Red. To turn on again, press the button again. The color of the Decorative Ring will turn to White.

TROUBLESHOOTING

Symptom	Possible Cause	Possible Solution
No sound or sound weak	Volume level in minimum position.	Rise the volume level by press the VOL + Button on the top of unit.
	Volume level of paired/connected device is in low level.	Rise the volume level of the paired/connected device.
Sounddistortion	Volume level too high	Reduce the volume level by press the VOL - Button on the top of unit
	Volume level of the connected/paired device too high	Reduce the volume level of the connected/paired device
BT not functioning	The external BT device had NOT paired to the unit	Pair the external BT device to the unit
	The external BT device too far from the unit.	Place the external BT device close to the unit.
Wi-Fi not functioning	The unit had NOT add in the Wi-Fi .network.	Add the unit into the Wi-Fi network.
	The unit not in Wi-Fi mode	Power on the unit and enter to the Wi-Fi mode.
	The unit and the mobile device is not in the same 2.4G Wi-Fi network	Set the unit and the mobile device in the same 2.4G Wi-Fi network.
	The router was in power off mode.	Power on your Wi-Fi router.
Amazon Alexa not functioning	The unit is not in the Amazon Alexa operation mode	Power on the unit and enter to Amazon Alexa operate mode.

DISPOSAL CONSIDERATIONS



According to the European waste regulation 2012/19/EU this symbol on the product or on its packaging indicates that this product may not be treated as household waste. Instead it should be taken to the appropriate collection point for the recycling of electrical and electronic equipment. By ensuring this product is disposed of correctly, you will help prevent potential negative consequences for the environment and human health, which could otherwise be caused by inappropriate waste handling of this product. For more detailed information about recycling of this product, please contact your local council or your household waste disposal service..

Your product contains batteries covered by the European Directive. 2006/66/EC, which cannot be disposed of with normal household waste. Please check local rules on separate collection of batteries. The correct disposal of batteries helps prevent potentially negative consequences on the environment and human health.

Declaration of Conformity

Producer: Chal-Tec GmbH, Wallstraße 16, 10179 Berlin, Germany



This product is conform to the following European Directives:

2011/65/EU (RoHS)
2014/53/EU (RED)

Find the full declaration of conformity here under the following link.

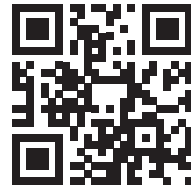

use.berlin/10032299

Chère cliente, cher client,

Toutes nos félicitations pour l'acquisition de ce nouvel appareil. Veuillez lire attentivement les instructions suivantes de branchement et d'utilisation afin d'éviter d'éventuels dommages. Le fabricant ne saurait être tenu pour responsable des dommages dus au non-respect des consignes de sécurité et à la mauvaise utilisation de l'appareil. Scannez le QR-Code pour accéder à la dernière version du mode d'emploi et à d'autres informations concernant le produit.

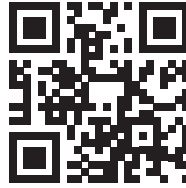

SOMMAIRE

Fiche technique	51
Consignes de sécurité	52
Aperçu de l'appareil	55
Mise en service	58
Menu de l'application	68
Conseils vocaux pour amazon alexa	70
Résolution des problèmes	72
Conseils pour le recyclage	73

FICHE TECHNIQUE

Numéro d'article 10032085

Alimentation 220-240 V~ 50/60 Hz

BT

Portée env. 10 m

Fréquence 2,402 - 2,48 GHz

Puissance de sortie HF -6 bis +4 dBm

Wifi

Portée env. 30 m

CONSIGNES DE SÉCURITÉ

Veillez lire attentivement ce mode d'emploi avant d'utiliser l'appareil et conservez-le en lieu sûr pour pouvoir vous y référer ultérieurement. Veillez noter que les consignes sont ici des précautions générales qui peuvent éventuellement ne pas s'appliquer à votre appareil. Par exemple, il est possible que cet appareil ne puisse pas être branché sur une antenne extérieure.

- Conservation du mode d'emploi
- Conservez le mode d'emploi pour pouvoir vous y référer ultérieurement.
- Tenez compte de toutes les mises en garde
- Toutes les mises en garde qui se trouvent directement sur l'appareil ou sont mentionnées dans le mode d'emploi doivent être respectées.
- Suivez les instructions
- Toutes les instructions d'utilisation et de manipulation de l'appareil doivent être respectées.
- N'utilisez pas l'appareil à proximité de l'eau. L'appareil ne doit pas être utilisé près de l'eau, près d'une machine à laver, d'un lavabo, d'un évier, dans un sous-sol humide ou près d'une piscine.
- Nettoyez l'appareil avec un chiffon sec uniquement
- Nettoyez l'appareil de la manière recommandée par le fabricant uniquement.
- Ne bloquez pas les ouvertures de ventilation. Installez l'appareil conformément aux instructions du fabricant.
- Les fentes et les ouvertures dans le boîtier et à l'arrière ou sous l'appareil assurent la ventilation nécessaire au fonctionnement fiable de l'appareil et le protègent de la surchauffe. Ces ouvertures ne doivent être ni bloquées ni couvertes.
- Les ouvertures ne doivent jamais être bloquées en plaçant l'appareil sur un lit, un tapis, un canapé ou une surface similaire.
- L'appareil ne doit jamais être placé à proximité ou au-dessus d'une source de chaleur ou de chauffage.
- L'appareil ne doit pas être installé de façon encastrée, dans une bibliothèque ou sur une étagère, à moins qu'une ventilation adéquate ne soit assurée ou que les instructions du fabricant ne s'y réfèrent explicitement.
- Ne placez pas l'appareil à proximité de sources de chaleur, telles que des radiateurs, des grilles de chauffage, de fours ou d'autres appareils produisant de la chaleur (amplificateurs compris).
- N'essayez pas de contourner l'objectif de sécurité d'une prise polarisée ou avec mise à la terre. Une fiche polarisée possède deux contacts de largeurs différentes. Une fiche avec mise à la terre possède deux contacts et une troisième connexion pour la masse. Le plus large ou le troisième contact est là pour votre sécurité. Si le câble d'alimentation fourni ne convient pas à votre prise, contactez un électricien pour remplacer votre prise obsolète si nécessaire.

- Veillez à placer le câble d'alimentation de façon à ce qu'il ne risque pas de faire trébucher quelqu'un ni qu'il soit accidentellement plié au niveau des fiches, des prises ou de la sortie du produit. Débranchez toujours la fiche de la prise en la tenant elle-même et jamais en tirant sur le câble.
- Utilisez uniquement des accessoires et extensions recommandés par le fabricant.
- Utilisez l'appareil uniquement avec un chariot, un trépied, une table ou un support recommandé par le fabricant ou vendu avec l'appareil. Lorsque vous utilisez un chariot latéral, soyez prudent lorsque vous déplacez l'ensemble chariot/appareil pour éviter que l'enceinte ne tombe et cause des blessures.
- Un chariot avec un haut-parleur placé dessus doit être déplacé avec une extrême prudence. Un arrêt brusque, appliquer une force exagérée ou des surfaces de sol inégales peuvent faire tomber l'enceinte et/ou le chariot.
- Débranchez l'appareil pendant les orages et si vous ne l'utilisez pas pendant une longue période.
- En cas d'orage, si l'appareil n'est pas surveillé ou si vous ne l'utilisez pas pendant une période prolongée, débranchez-le du secteur et débranchez aussi l'antenne ou les câbles. Cela permettra d'éviter les dommages causés par la foudre et les surtensions.
- Consultez un technicien qualifié pour toute réparation de l'appareil. Une maintenance est nécessaire si l'appareil a été endommagé de quelque façon que ce soit.
- Font partie des dommages nécessitant l'intervention d'un professionnel un câble secteur ou une fiche endommagés, du liquide renversé sur l'appareil ou des objets sont tombés à l'intérieur, et lorsque l'appareil a été exposé à la pluie ou à l'humidité, s'il ne fonctionne pas correctement ou a fait une chute.
- Source d'alimentation
- Cet appareil ne doit être branché qu'à une source d'alimentation correspondant aux indications de la plaque signalétique. Si vous n'êtes pas sûr du type d'alimentation de votre maison, consultez votre service clientèle local ou votre fournisseur local d'électricité. Pour les appareils alimentés par des piles ou d'autres sources, veuillez lire la section correspondante du manuel.
- Lignes électriques
- Une antenne extérieure ne doit pas être placée à proximité de lignes électriques à haute tension ou de tout autre circuit électrique ou d'éclairage, ni dans des endroits où elle pourrait tomber dessus. Lors de l'installation d'une antenne extérieure, vous devez être extrêmement prudent car le danger est mortel en cas de contact avec une ligne haute tension ou un circuit électrique.
- Surcharge
- Ne surchargez pas les prises murales et les rallonges, car cela pourrait provoquer un incendie et une électrocution.
- Intrusion d'un objet ou d'un liquide à l'intérieur de l'appareil
- N'introduisez jamais d'objets dans les ouvertures de l'appareil car

ils pourraient entrer en contact avec des parties dangereuses et conductrices de courant ou provoquer des courts-circuits ce qui pourrait entraîner un incendie ou une électrocution. Ne jamais renverser ou vaporiser de liquide sur l'appareil.

- Dégâts nécessitant une réparation
Débranchez la fiche et contactez le service clientèle dans les cas suivants :
 - a) Si le câble d'alimentation ou la prise sont endommagés.
 - b) Si du liquide a été répandu sur l'appareil ou si un objet est tombé dessus.
 - c) Si le produit a été exposé à l'eau ou à la pluie.
 - d) Si le produit ne fonctionne pas normalement en suivant les instructions d'utilisation. Utilisez uniquement les commandes explicitement mentionnées dans le mode d'emploi pour effectuer des réglages, car d'autres commandes peut causer des dommages, ce qui demanderait beaucoup de travail au service après-vente pour restaurer les paramètres d'origine de l'appareil.
 - e) Si l'appareil est tombé ou que le boîtier a été endommagé.
 - f) Si le produit montre des changements significatifs de performances, cela peut indiquer qu'une intervention est nécessaire.

APERÇU DE L'APPAREIL

Vue de haut

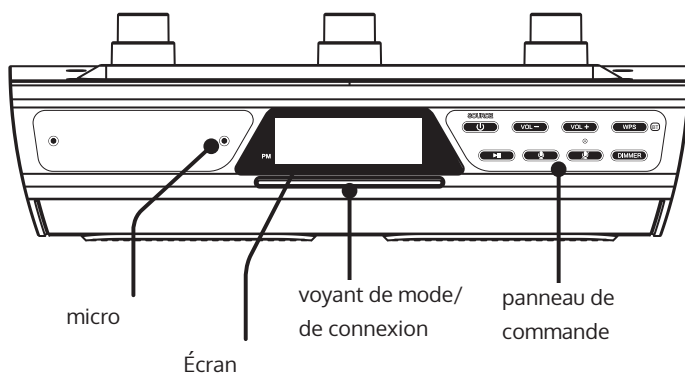

Vue d'en dessous

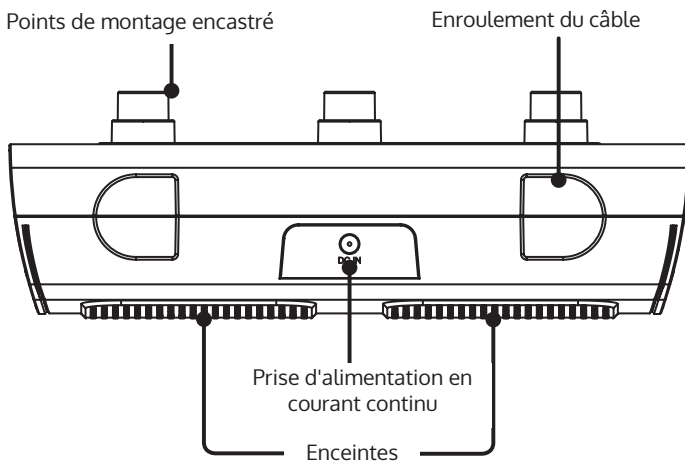









Voyant lumineux

Bande LED	
blanc	Enceintes allumées, Alexa est en mode veille.
Bleu	Amazon Alexa est à l'écoute / répond.
rouge	Amazon Alexa et le micro sont muets.

Voyant de mode / de connexion	
blanc clignotant (lentement)	Wi-Fi en mode veille
blanc clignotant (rapidement)	Connexion Wi-Fi établie
blanc (permanent)	Connecté en Wi-Fi
Bleu clignotant (lentement)	BT en mode veille
Bleu clignotant (rapidement)	Appairage en cours avec l'appareil BT
Bleu (permanent)	Connecté à l'appareil BT

Panneau de commandes

	<p>Dimmer : vous pouvez régler la luminosité de l'écran plus forte ou plus faible.</p>
 	<p>Allumer ou éteindre Alexa Appuyez ici pour activer Amazon Alexa et pour donner un ordre. Vous pouvez aussi tout simplement dire "Alexa...." (en direction de l'enceinte). Appuyez ici pour mettre le micro en muet et désactiver Amazon Alexa. Maintenez la touche 10 secondes pour rétablir l'enceinte.</p>
 	<p>Volume Appuyez sur ces touches pour augmenter ou réduire le volume. Vous pouvez aussi demander à Alexa d'ajuster le volume en disant: „Alexa, volume (1-10)...“</p>
	<p>Connexion Wi-Fi /BT En mode Wi-Fi (voyant blanc clignotant lentement), appuyez sur cette touche et maintenez-la pour vous connecter à un réseau. En mode BT (voyant bleu clignotant lentement), appuyez sur la touche et maintenez-la pour établir la connexion BT à un autre appareil.</p>
	<p>Lecture / Pause Appuyez brièvement sur cette touche pour mettre en pause ou reprendre la lecture de l'application auna ou d'un appareil BT.</p>
	<p>Allumer / source Appuyez sur cette touche et maintenez-la pour activer ou désactiver l'enceinte. Appuyez sur cette touche pour basculer entre les modes Wi-Fi, BT et Aux.</p>

MISE EN SERVICE

Alimentation de l'enceinte

Utilisez le câble d'alimentation fourni pour relier la prise DC-IN située à l'arrière de l'enceinte à une prise de courant standard.

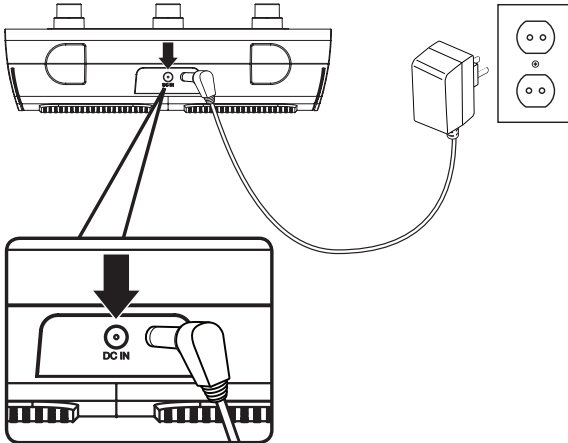

Première connexion par BT

1. Allumez le haut-parleur (voir la remarque ci-dessus) et appuyez sur la touche Source pour accéder au mode BT, confirmé par un clignotement bleu lent du témoin de mode/connexion. Le mode BT peut également être sélectionné dans l'application aunaApp. Appuyez sur l'icône de connexion du menu principal.
2. Appuyez et maintenez la touche WPS sur le haut-parleur pour initier la connexion. L'indicateur de mode/connexion clignote rapidement en bleu pendant la recherche de l'appareil. Ne vous éloignez pas à plus de 1 mètre du haut-parleur pendant l'établissement de la connexion à l'appareil mobile.
3. Ouvrez les paramètres BT sur votre appareil mobile et sélectionnez "Intelligence Radio" dans la liste des appareils disponibles. Votre appareil met un petit moment pour afficher le haut-parleur dans la liste.
4. Une fois la connexion BT établie avec succès, le témoin de mode/connexion passe au bleu et une voix annonce "BT connecté". Les fichiers audio sur l'appareil connecté sont maintenant lus par l'enceinte.
5. Utilisez les touches de votre appareil mobile pour sélectionner les fichiers audio et lancez la lecture. Utilisez les touches de votre appareil mobile ou celles de l'enceinte pour démarrer, mettre en pause ou régler le volume de l'audio.



Télécharger l'application Alexa

Téléchargez l'application Amazon Alexa sur votre appareil en scannant le QR code ci-dessous ou en allant sur le Google Play Store ou l'Apple App Store®. L'application Amazon Alexa relie vos enceintes au service vocal d'Alexa. Vous pouvez également utiliser l'application pour afficher vos demandes et gérer vos contacts, vos listes, vos messages, votre musique et vos paramètres.



Android PlayStore



Apple-AppStore

Ouvrez l'application après le téléchargement et connectez-vous à votre compte Amazon. Si vous n'avez pas encore de compte Amazon, sélectionnez "Créer votre compte Amazon" et saisissez les informations requises. Une fois connecté, l'application vous invite à la configurer.

Vous pouvez maintenant entrer ces informations en sélectionnant "Démarrer" ou ignorer ces étapes et ajouter les informations ultérieurement. Vous ne pouvez utiliser le service vocal d'Alexa que si vous êtes connecté à un compte Amazon.

Télécharger et installer l'application Auna

- Téléchargez l'application Auna Intelligence sur l'Apple Store pour les appareils iOS et sur le Google Play Store pour les appareils Android.
- L'icône de l'application (voir à gauche) s'affichera après une installation réussie.



Android PlayStore



Apple-AppStore

Connexion au Wifi

Pour utiliser les fonctions Wi-Fi de l'enceinte, celle-ci et l'appareil mobile doivent être connectés à un réseau Wi-Fi. L'application vous guidera tout au long du processus, suivez les instructions à l'écran et préparez votre mot de passe.

Après la première connexion, l'enceinte enregistre les paramètres du réseau Wi-Fi et s'y connecte automatiquement en mode Wi-Fi. Si la connexion à l'enceinte est perdue ou si elle ne se connecte pas normalement au réseau, répétez les étapes ci-dessous ou essayez la méthode alternative de connexion.

Les notes suivantes concernent le système iOS. Le procédé est similaire sur les appareils Android.

Etablissement de la connexion Wifi

1. Appuyez sur la touche  MODE, et maintenez-la pour allumer l'appareil. Attendez que le témoin de mode clignote en vert. L'appareil est maintenant en mode Wi-Fi.
2. Activez le Wi-Fi sur votre appareil iOS et connectez-le au réseau Wi-Fi souhaité.

- 3. Appuyez sur l'icône de l'application et l'image suivante apparaîtra. Lisez les instructions et cliquez sur l'assistant d'installation Wi-Fi pour continuer.

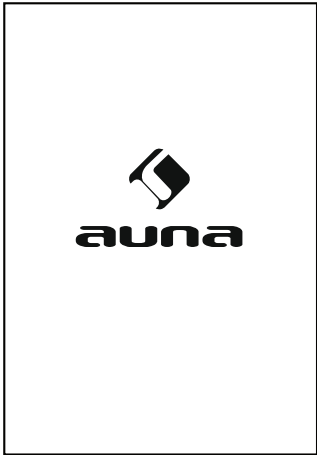

- 4. Lisez les indications et appuyez sur "suivant" pour poursuivre. pour continuer.
- 5. Appuyez sur le champ mot de passe pour saisir votre mot de passe et pour connecter votre enceinte au réseau Wifi (routeur). Cliquez sur " suivant" pour continuer.

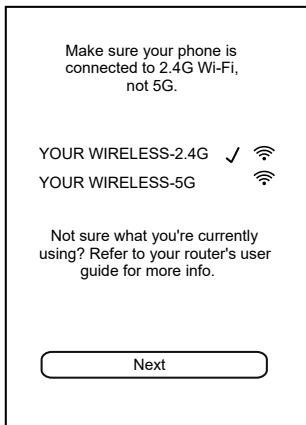

6. Appuyez sur la touche  WPS sur le haut de l'enceinte, et maintenez-la. Pour continuer, appuyez sur la touche "suivant".

< PRESS TO ENTER SETUP M...

- ② Press and hold the WPS key on device to put the device into network setup mode. Then click the "Next" button to continue.

WPS

Next

7. Vous recevez des indications vocales pendant le processus de connexion.

< PLEASE WAIT

- ③ Wait for device to be connected to Wi-Fi...

Do not operate the device during Wi-Fi setup. Please wait for completion of setup patiently. It's usually finished in 60 seconds.



Cancel

If you hear voice prompt for erro message. please go back and retry

8. Une fois l'enceinte connectée au réseau, l'indicateur de mode reste allumé.

Remarque 1: Si la connexion s'interrompt, la page suivante apparaît. Appuyez sur la touche "annuler" pour vous reconnecter au réseau.

CONNECTED



Device is connected to XXXX successfully

Current Wi-Fi strength of device:100%

Next

WI-FI SETUP TIMEOUT



UH OH!

Try Next to try an alternate way of connecting.

Next

Cancel Setup

Remarque 2 : lorsque vous appuyez sur la touche "suivant", la page suivante s'affiche. Saisissez maintenant votre numéro de téléphone.

9. Après la connexion, l'écran suivant apparaît. Appuyez sur "Personnaliser ..." pour choisir l'emplacement désiré, ou appuyez sur un emplacement sur la liste.

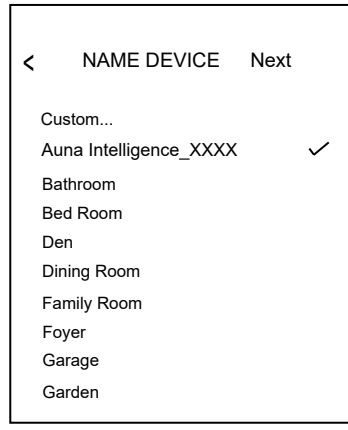

10. La page suivante s'affiche. Si vous possédez déjà un compte Amazon, cliquez sur l'écran suivant sur "se connecter avec Amazon".

11. La page suivante s'affiche. Entrez l'identifiant et le mot de passe et cliquez sur "Connexion" pour vous connecter à votre compte.

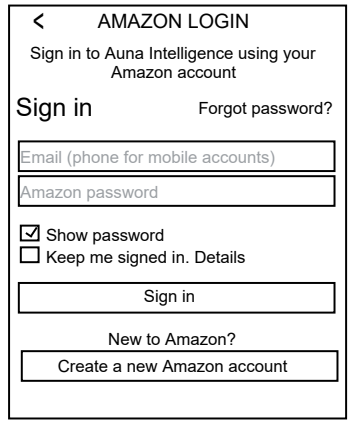
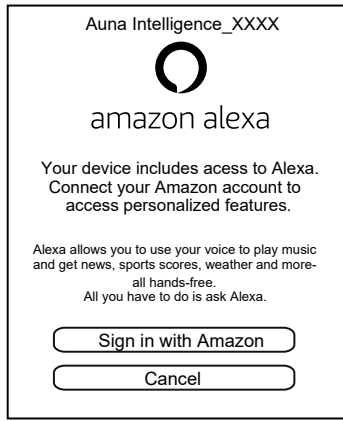

12. Si vous n'avez pas de compte Amazon, cliquez sur "Créer votre compte Amazon" pour vous inscrire et créer un nouveau compte Amazon, comme indiqué ci-dessous.

13. Si la page suivante apparaît, cliquez sur "J'accepte" pour vous connecter à Amazon.

14. Une fois connecté, la page suivante apparaîtra. Sélectionnez votre langue.

15. La page suivante s'affiche. Appuyez sur "suivant" sur l'écran.



16. La page suivante s'affiche. Vous pouvez désactiver la fonction micro en suivant les instructions à l'écran ou en appuyant sur le bouton Suivant pour continuer.

Auna Intelligence_XXXX 



We value your privacy,
so you can disable your microphone as
shown in the image above.

To learn more and access additional
features, download the Alexa App.

Next

17. La liste des appareils s'affiche :

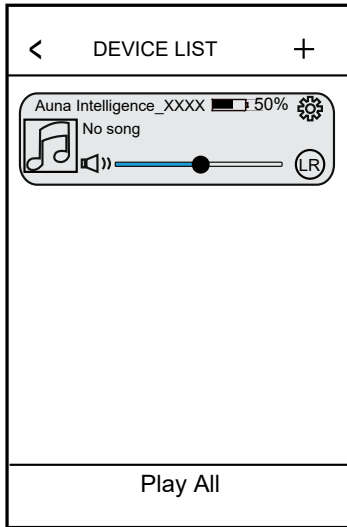

Dans le LISTE DES APPAREILS :

- Appuyez sur la touche "+" pour ajouter de nouveaux appareils au réseau. Répétez les étapes décrites ci-dessus et suivez les indications à l'écran.
 - Appuyez sur l'icône ⚙️ pour renommer l'appareil. Vérifiez les informations de l'enceinte ou le contenu enregistré et définissez ou effacez les paramètres d'Alexa.
 - Appuyez sur 🎧, pour modifier le mode audio et passer à L (canal gauche) ou R (canal droit) ou LR (Stéréo).
 - Faites glisser le haut de l'écran vers le bas pour ajouter la liste des périphériques. Si une autre enceinte est sur le réseau, elle sera automatiquement ajoutée à la liste.
18. Si plus d'un périphérique est ajouté à la liste, vous pouvez lire les instructions "Comment basculer entre mode solo et multimode ?" pour apprendre à basculer entre les mode solo et multi.

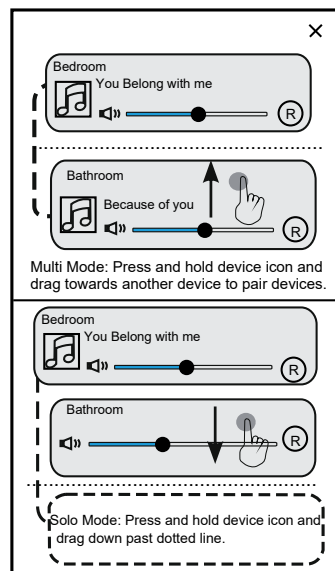
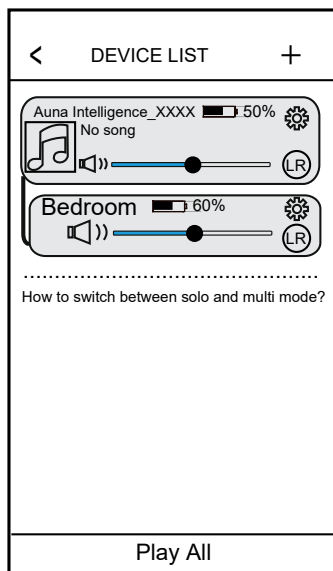

19. Lorsque vous avez terminé les réglages, éteignez l'appareil en appuyant sur le bouton MODE en haut de l'appareil.

MENU DE L'APPLICATION

Touchez l'écran de votre appareil mobile et balayez vers la droite plusieurs fois jusqu'à ce que l'écran suivant apparaisse. Appuyez sur la touche correspondante pour sélectionner la fonction souhaitée.

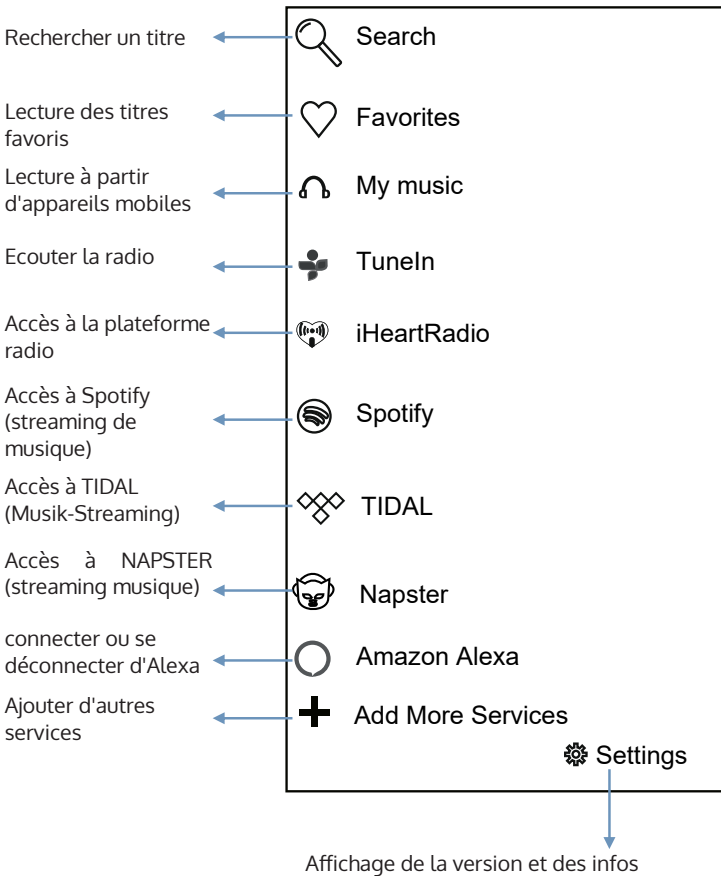

Utilisation de Spotify

Avant de l'utiliser, vous devez créer un compte Spotify-Premium pour pouvoir vous connecter.

1. Appuyez sur l'icône Spotify sur l'écran d'accueil.
2. Saisissez votre identifiant et votre mot de passe pour vous connecter.
3. Ouvrez Spotify sur votre smartphone, tablette ou PC et lisez un titre au hasard.
4. Appuyez sur l'icône .
5. Choisissez l'appareil dans la liste.

Licences

Le logiciel de Spotify est soumis aux droits de tiers consultables ici : www.spotify.com/connect/third-party-licenses.

Utilisation de iHeartradio

Avant de l'utiliser, vous devez créer un compte iHeartradio.

1. Appuyez sur l'icône "iHeartradio" sur l'écran d'accueil.
2. Saisissez votre identifiant de compte et votre mot de passe pour vous connecter.
3. Choisissez un titre et commencez la lecture.

Utilisation de TIDAL

Avant de l'utiliser, vous devez créer un compte TIDAL.

1. Appuyez sur l'icône "TIDAL-Symbol" sur l'écran d'accueil.
2. Saisissez votre identifiant de compte et votre mot de passe pour vous connecter.
3. Choisissez un titre et commencez la lecture.

Utilisation de NAPSTER

Avant de l'utiliser, vous devez créer un compte Napster.

1. Touchez "Napster" sur l'écran d'accueil.
2. Entrez votre nom de compte et votre mot de passe pour vous connecter.
3. Sélectionnez le titre voulu et lisez-le.

CONSEILS VOCAUX POUR AMAZON ALEXA

1. Prononcez le nom "Alexa" vers le micro intégré. La couleur du cercle décoratif passe au bleu. Vous pouvez maintenant poser votre question dans le micro intégré. L'appareil vous répondra oralement.
2. Vous pouvez aussi appuyer sur la touche  sur le haut de l'appareil. La couleur du cercle décoratif passe au bleu. Vous pouvez maintenant poser votre question dans le micro intégré. L'appareil vous répondra oralement.

Exemples de questions et de réponses :

F: Alexa, quelle heure est-il ?

A: il est actuellement XX (XX= heure actuelle) heures.

F: Alexa, quel temps fait-il ?

A: il ne fait pas trop froid.

F: Alexa, quel jour sommes –nous ?

A: Aujourd'hui nous sommes XXXX (XXXX= jour actuel).

F: Alexa, quelles sont les dernières nouvelles ?

A: Voici un résumé des principaux résultats.

F: Alexa, qui est le président des Etats Unis d'Amérique ?

A: Le président est XXXX (XXXX=président actuel).

F: Alexa, quelle est la capitale des USA?

A: la capitale des USA est Washington D.C.

2. Vous pouvez également appuyer sur la touche sur le haut de l'appareil. La couleur du cercle décoratif devient bleue. Vous pouvez alors poser votre question dans le micro intégré. L'appareil vous répondra oralement. Les questions et réponses courantes seraient par exemple :

F: Alexa, quelle heure est-il?

A: il est XX (XX= heure actuelle) heures.

F: Alexa, quel temps fait-il ?

A: il ne fait pas trop froid.

F: Alexa, quel jour sommes-nous ?

A: aujourd'hui nous sommes XXXX (XXXX= jour actuel).

F: Alexa, quelles sont les dernières nouvelles ?

A: Voici un résumé des principaux résultats.

F: Alexa, qui est le président des Etats Unis d'Amérique ?
A: le président est XXXX (XXXX=président actuel).

F: Alexa, quelle est la capitale des USA ?
A: la capitale des USA est Washington D.C.

3. Pendant l'utilisation d'Amazon Alexa, vous pouvez commander l'appareil avec les ordres vocaux suivants :

SB: Alexa, mets en pause/stoppe la lecture !
Réaction : la chanson est mise en pause ou arrêtée.

SB: Alexa, reprends la lecture !
Réaction : la lecture reprend.

SB: Alexa, baisse le volume !
Réaction: le volume diminue.

SB: Alexa, avance rapide !
Réaction: le titre est parcouru vers l'avant.

SB: Alexa, retour rapide !
Réaction : le titre est rembobiné.

SB: Alexa, titre précédent !
Réaction : le titre en cours est interrompu et la piste précédente est lue.

SB: Alexa, titre suivant !
Réaction : le titre en cours est interrompu et la piste suivante est lue.

4. Couper le micro.
Appuyez sur la touche  /WPS. L'anneau décoratif devient rouge et le micro est éteint. Appuyez sur la touche pour rallumer le micro. La couleur de l'anneau décoratif passe au blanc.

RÉSOLUTION DES PROBLÈMES

Problème	Cause possible	Solution possible
Pas de son ou son faible	Le volume est réglé sur minimum.	Augmentez le volume en appuyant sur la touche VOL+.
	Le volume de l'appareil connecté est trop faible.	Augmentez le volume de l'appareil connecté.
Distorsion du son	Le volume est trop fort.	Baissez le volume en appuyant sur la touche VOL- sur le haut de l'appareil.
	Le volume de l'appareil connecté est réglé trop fort.	Baissez le volume de l'appareil connecté.
BT ne fonctionne pas	L'appareil BT externe n'a pas encore été connecté à l'enceinte.	Connectez l'appareil BT externe avec l'enceinte.
	L'appareil BT externe se trouve hors de la portée de l'enceinte.	Placez l'appareil BT externe à proximité de l'enceinte.
Wi-Fi ne fonctionne pas	Vous n'avez pas encore ajouté votre enceinte au réseau Wi-Fi.	Ajoutez votre enceinte au réseau Wi-Fi.
	L'enceinte n'est pas en mode Wi-Fi.	Allumez l'appareil et activez le mode Wi-Fi.
	L'enceinte et l'appareil mobile ne se trouvent pas sur le même réseau Wifi 2,4 G.	Allumez votre routeur Wi-Fi.
	Le routeur a été éteint.	Allumez votre routeur Wi-Fi.
Amazon Alexa ne fonctionne pas.	L'enceinte n'est pas en mode Amazon-Alexa.	Allumez l'appareil et activez le mode de fonctionnement Amazon Alexa.

CONSEILS POUR LE RECYCLAGE



Le pictogramme ci-contre apposé sur le produit signifie que la directive européenne 2012/19/UE s'applique (poubelle à roues barrée d'une croix). Ces produits ne peuvent être jetés dans les poubelles domestiques courantes. Renseignez-vous concernant les règles appliquées pour la collecte d'appareils électriques et électroniques. Conformez-vous aux réglementations locales et ne jetez pas vos anciens produits avec les ordures ménagères. Le respect des règles de recyclage des produits usagés aide à la protection de l'environnement et de la santé de votre entourage contre les conséquences négatives possibles. Le recyclage des matériaux aide à réduire l'utilisation des matières premières.

Le produit contient des piles qui sont soumises à la directive européenne 2006/66/CE et ne doivent pas être jetées dans les poubelles à ordures ménagères. Veuillez-vous informer sur les réglementations locales en vigueur pour le recyclage des piles. En respectant les règles de recyclage vous participez activement à la protection de l'environnement et à la préservation de la santé de vos proches.

Déclaration de conformité

Fabricant : Chal-Tec GmbH, Wallstraße 16, 10179 Berlin.
Ce produit est conforme aux directives européennes suivantes :



2011/65/UE (RoHS)
2014/53/UE (RED)

Le lien suivant vous permettra de consulter la déclaration de conformité complète du fabricant. Scannez ce code QR ou saisissez l'URL

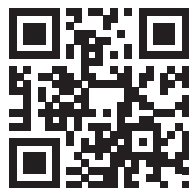

use.berlin/10032299

Estimado cliente:

Le felicitamos por la adquisición de este producto. Lea atentamente las siguientes indicaciones y sígala cuidadosamente con el fin de evitar posibles daños. La empresa no se responsabiliza de los daños ocasionados por un uso indebido del producto o por haber desatendido las indicaciones de seguridad. Escanee el siguiente código QR para tener acceso al manual de instrucciones más actualizado y a información adicional sobre el producto.

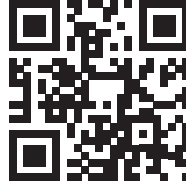

ÍNDICE

Datos técnicos	75
Indicaciones de seguridad	76
Descripción del aparato	79
Puesta en marcha	82
Menú app	92
Comandos de voz de amazon alexa	94
Resolución de problemas	96
Indicaciones para la retirada del aparato	97

DATOS TÉCNICOS

Número de artículo	10032299, 10032300
Suministro eléctrico	220-240 V~ 50/60 Hz
BT	Versión 4.1
Alcance	aprox. 10 m
Frecuencia	2,402 - 2,48 GHz
Potencia de salida	-6 hasta +4 dBm
Wifi	
Alcance	aprox. 30 m

INDICACIONES DE SEGURIDAD

Lea atentamente este manual de instrucciones antes del uso del aparato y consérvelo en un lugar seguro para consultas posteriores. Tenga en cuenta que estas indicaciones se tratan de medidas generales de prevención que no siempre tienen que referirse a su dispositivo. Por ejemplo, puede ocurrir que este aparato no disponga de la capacidad de estar conectado a una antena externa.

- Conservación del manual de instrucciones
- El manual de instrucciones debe conservarse para un uso posterior.
- Seguir las indicaciones de advertencia
- Todas las indicaciones de advertencia que se encuentren en el aparato y en este manual de instrucciones deberán cumplirse.
- Seguir las instrucciones
- Todas las instrucciones contenidas en el manual de uso y las indicaciones sobre el manejo del aparato deben cumplirse.
- No utilice el aparato cerca del agua.
- El aparato no debe emplearse cerca de fuentes de agua, como lavadoras, recipientes con agua, lavabos, fregaderos, en un sótano húmedo ni cerca de una piscina.
- Solo limpiar con un paño seco
- El aparato debe limpiarse del modo indicado por el fabricante.
- No bloquee en ningún caso los orificios de ventilación. Instale el aparato siguiendo las indicaciones del fabricante.
- Las ranuras y orificios de la carcasa y las situadas en la parte trasera o en la base del aparato se emplean como ventilación, a través de la cual se garantiza un uso fiable del aparato y este queda protegido a la vez contra el sobrecalentamiento. Estos orificios no pueden cubrirse ni obstruirse.
- Los orificios nunca deben quedar obstruidos por colocar el aparato sobre una cama, alfombra, sofá o una superficie similar.
- El aparato nunca debe colocarse encima o cerca de una fuente de calor.
- El aparato no debe integrarse en una estructura empotrada, como una estantería de libros o balda, a menos que se garantice suficiente ventilación o las instrucciones del fabricante indiquen lo contrario.
- No coloque el aparato cerca de fuentes de calor, como radiadores, calentadores, hornos u otros aparatos que generen calor (amplificadores incluidos).
- No intente eludir el propósito de seguridad de un enchufe polarizado o con toma a tierra. Un enchufe polarizado tiene dos contactos de anchos diferentes. Un enchufe con toma a tierra dispone de dos contactos y de una tercera conexión de toma a tierra. El tercer contacto o el más ancho está ahí por su seguridad. Si el enchufe incluido en el envío no entra en la toma de corriente, deberá contactar con un electricista para que pueda sustituir su toma de corriente.
- Asegúrese de colocar el cable de alimentación de tal modo que no

produzca tropiezos o que el cable se desconecte por descuido del enchufe, de la toma de corriente o del conector del aparato. Desconecte el enchufe siempre tirando del cuerpo del mismo y nunca del cable.

- Utilice solamente los accesorios recomendados por el fabricante para realizar una extensión.
- En combinación con un carro auxiliar, un trípode, una mesa o cualquier otro soporte, utilice solamente los accesorios recomendados por el fabricante o adquiridos junto con el aparato. Cuando utilice un carro auxiliar, deberá tener en cuenta al mover el carro/el aparato que el altavoz no se caiga y no provoque lesiones.
- Un carro auxiliar sobre el cual esté colocado un altavoz deberá moverse extremando las precauciones. Una detención abrupta, un empleo desmesurado de la fuerza o una superficie del suelo irregular pueden provocar un accidente con el altavoz y/o con el carro auxiliar.
- Desconecte el enchufe durante las tormentas y cuando no utilice el aparato en un periodo de tiempo prolongado.
- Desconecte el enchufe durante una tormenta, cuando el aparato esté sin supervisión y si no lo utiliza en un periodo de tiempo prolongado y desconecte también la conexión con la antena o el sistema de cableado. Así se podrán evitar daños provocados por rayos.
- Para la reparación del aparato, contacte con personal de mantenimiento cualificado. Las reparaciones serán necesarias cuando el aparato se haya visto dañado de algún modo.
- Entre los daños se encuentran, por ejemplo, un cable de alimentación o enchufe dañados, líquido vertido sobre el aparato u objetos que han caído sobre el aparato, exposición del aparato a la lluvia o humedad, funcionamiento incorrecto o caída.
- Suministro eléctrico
- Este aparato solo debe conectarse a un suministro eléctrico que coincida con las especificaciones indicadas en la placa técnica. Si no está seguro del tipo de suministro eléctrico que tiene en su hogar, consulte con el servicio de atención al cliente o con su distribuidor eléctrico. En caso de aparatos que funcionen con pilas u otras fuentes de energía, lea el aparato correspondiente del manual de instrucciones.
- Cables eléctricos
- No debe colocarse una antena exterior cerca de fuentes de alta tensión o de otros circuitos eléctricos de luz o electricidad, ni en lugares donde pudiera caer. A la hora de montar la antena exterior, debe manejarla con extremo cuidado, pues tocar un cable o circuito eléctrico puede provocar la muerte.
- Sobrecarga
- No sobrecargue las tomas de corriente ni los cables alargadores, pues puede provocar un incendio y el riesgo de un shock eléctrico.
- Introducción de un objeto o líquido en el interior del aparato
- Nunca introduzca objetos en el interior del aparato, pues esto podría cortocircuitar piezas y componentes conductores y peligrosos y desencadenar un incendio o una descarga eléctrica. No aplique ni pulverice ningún tipo de líquido sobre el aparato.

- Daños que requieren reparación
- Bajo las siguientes circunstancias, desconecte el enchufe y contacte con un servicio técnico:
 - a) Cuando el cable de alimentación o el enchufe estén dañados.
 - b) Cuando el líquido se filtre al interior del aparato o se deje caer un objeto sobre él.
 - c) Cuando el producto se vea expuesto al agua o la lluvia.
 - d) Cuando el producto, pese a seguir el manual de instrucciones, no funcione correctamente. Adapte solo los elementos de control que se permitan explícitamente en el manual de instrucciones, pues la adaptación de otros elementos de control provocará daños que requerirán un gran esfuerzo por parte del servicio de atención al cliente hasta que el aparato recupere de nuevo sus funciones originales.
 - e) Cuando el aparato se haya dejado caer o se haya dañado la carcasa.
 - f) Cuando el producto presente daños notables en el rendimiento, puede ser un indicador de que necesita mantenimiento.

DESCRIPCIÓN DEL APARATO

Desde arriba

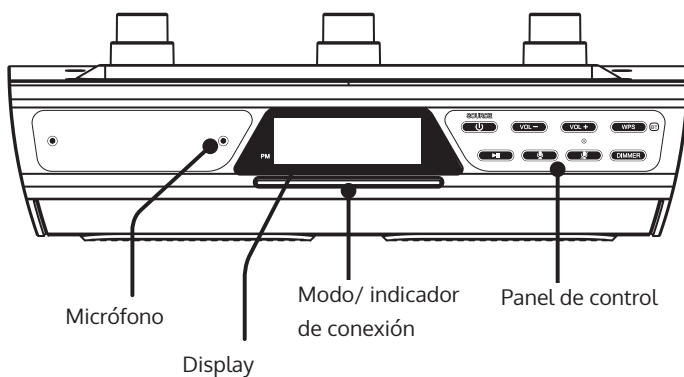

Desde abajo

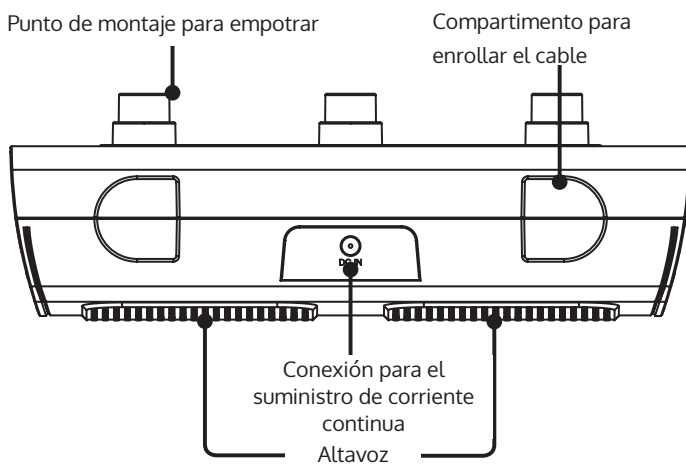









Indicador luminoso

Luz LED	
Blanco	Altavoz encendido, Alexa en modo standby.
Azul	Amazon Alexa escucha/responde.
Rojo	Amazon Alexa y el micrófono están silenciados.

Modo/ indicador de conexión	
Parpadeando en blanco (despacio)	Modo standby del WiFi
Parpadeando en blanco (rápido)	Estableciendo conexión con WiFi
Blanco (permanente)	conectado al WiFi
Parpadeando en azul (despacio)	Modo BT en standby
Parpadeando en azul (rápido)	Ejecutando sincronización con dispositivo BT
Azul (permanente)	conectado con dispositivo BT

Panel de control

	<p>Atenuador El brillo del display puede ajustar al nivel alto o bajo.</p>
 	<p>Apagar y encender Alexa Pulse el botón para activar Amazon Alexa y dar una orden. Puede decir simplemente "Alexa..." (al alcance del altavoz). Pulse el botón para silenciar el micrófono y desactivar Amazon Alexa. Mantenga pulsado el botón durante 10 segundos para restablecer el altavoz.</p>
 	<p>Volumen Pulse este botón para aumentar o reducir el volumen. También puede pedirle a Alexa que ajuste el volumen diciendo: "Alexa, volumen (1-10)..."</p>
	<p>Conexión a través de BT/WiFi Mantenga pulsado el botón en modo WiFi (led blanco parpadeando lentamente) para establecer la conexión con una red. Mantenga pulsado el botón en modo BT (botón LED azul parpadeando lentamente) para establecer una conexión BT con otro dispositivo.</p>
	<p>Reproducción/pausa Pulse este botón para pausar o continuar con la reproducción de la App Auna o de un dispositivo BT.</p>
	<p>Encender/fuente Mantenga pulsado este botón para apagar o encender el altavoz. Pulse este botón para cambiar entre el modo WiFi, BT y Aux.</p>

PUESTA EN MARCHA

Suministro eléctrico del altavoz

Utilice el cable de alimentación que contiene el envío para conectar el conector de corriente continua situado en la parte trasera del altavoz a una toma de corriente de pared.

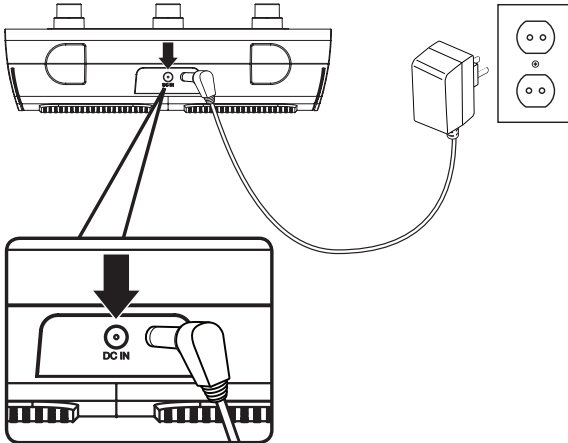

Primer establecimiento de conexión BT

1. Encienda el altavoz (véase indicación arriba) y pulse el botón Source para cambiar al modo BT que se muestra con una luz azul parpadeando lentamente en el indicador de modo. El modo BT también puede seleccionarse a través de la App Auna. Pulse el símbolo de conexión del menú principal.
2. Mantenga pulsado el botón WPS del altavoz para iniciar la conexión. El indicador de modo/conexión comienza a parpadear rápidamente en azul cuando busque un dispositivo. Durante el establecimiento de la conexión con el dispositivo móvil, no se aleje más de 1 metro del altavoz.
3. Abra en su dispositivo móvil los ajustes de BT y seleccione de la lista de dispositivos disponibles "Intelligence Radio". Tardará un momento hasta que el aparato aparezca en la lista.
4. En cuanto se establezca la conexión BT con éxito, el indicador de conexión/modo se ilumina de manera permanente en azul y una voz dirá "BT conectado". Los archivos de audio del aparato conectado se podrán reproducir a través del altavoz.
5. Utilice los botones en su dispositivo móvil para seleccionar los archivos de audio e iniciar la reproducción. Utilice los botones de su dispositivo móvil o los botones del altavoz para iniciar la reproducción de audio, para pausarlo o para regular el volumen.



Auna App

Descargar app Alexa

Descargue la app Amazon Alexa en su dispositivo escaneando el código QR que aparece más abajo o buscando en Google Play Store o Apple App Store® la aplicación Amazon Alexa App. La aplicación Amazon Alexa conecta su altavoz con el servicio de voz de Alexa. Con la App también puede visualizar sus solicitudes y contactos, listas, mensajes, música y ajustes.



Android PlayStore



Apple-AppStore

Abra la app en cuanto la descargue y regístrese con su cuenta de Amazon. Si no tiene una cuenta de Amazon, seleccione "Crear una cuenta de Amazon" e introduzca la información requerida. En cuanto haya iniciado sesión, la app le solicitará que la configure. Puede introducir esta información seleccionando "comenzar" o saltar estos pasos y añadir la información en otro momento. Solo puede utilizar el servicio de voz de

Alexa si ha iniciado sesión con una cuenta de Amazon.

Descargar e instalar la app Auna

- Descargue la App Auna Intelligence para dispositivos iOS de la Apple Store y para dispositivos Android de la Google Play Store.
- El símbolo de la app (ver izquierda) aparece tras una instalación satisfactoria.



Android PlayStore



Apple-AppStore

Conexión con WLAN

Para poder utilizar las funciones wifi del altavoz, el altavoz y el dispositivo móvil deben estar conectados a una red WLAN. La app le guiará durante el proceso, siga simplemente las instrucciones que aparecen en pantalla y tenga lista su contraseña.

Tras el primer establecimiento de conexión, el altavoz guarda la red WLAN y se conecta automáticamente al Wifi desde ese momento. Si se interrumpe la conexión con el altavoz o no se conecta con la red, repita los pasos indicados anteriormente o intente otros métodos de conexión alternativos.

Los siguientes indicadores se refieren al sistema iOS. El uso con los dispositivos de Android es similar.

Establecer la conexión WLAN

1. Mantenga pulsado el botón  MODE para encender el aparato Espere hasta que el indicador de modo se ilumine en color verde. El aparato se encuentra ahora en modo WiFi.
2. Active el WiFi de su dispositivo iOS y conéctelo a la red WLAN deseada.

3. Pulse el símbolo de la app y aparecerá la siguiente pantalla. Lea las instrucciones y haga clic para continuar en el asistente de instalación de WiFi.

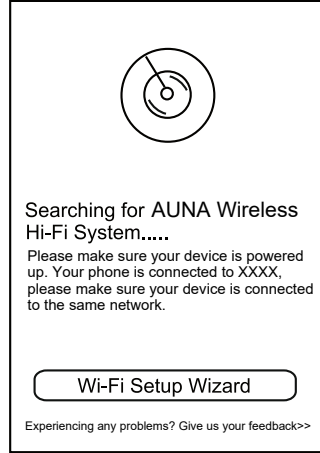
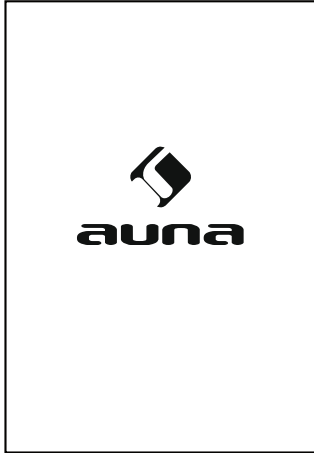

4. Lea las instrucciones y pulse en "Siguiente" para continuar.
5. Presione el campo de la contraseña para introducir la clave y para conectar el altavoz a la red wifi (router). Haga clic en "siguiente" para continuar.

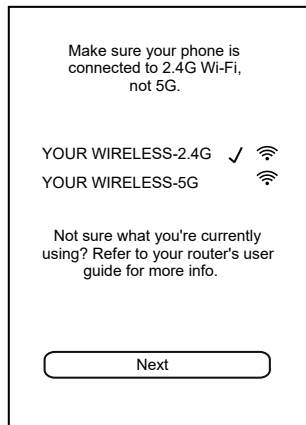

- Mantenga pulsado el botón  WPS situado en la parte superior del altavoz. Puse el botón "siguiente" para continuar".

- Durante el proceso de conexión se le darán indicaciones verbales.

< PRESS TO ENTER SETUP M...

- Press and hold the WPS key on device to put the device into network setup mode. Then click the "Next" button to continue.

WPS

Next

< PLEASE WAIT

- Wait for device to be connected to Wi-Fi...

Do not operate the device during Wi-Fi setup. Please wait for completion of setup patiently. It's usually finished in 60 seconds.



Cancel

If you hear voice prompt for erro message. please go back and retry

- En cuanto el altavoz se haya conectado satisfactoriamente a la red, el indicador de modo permanecerá encendido..

Indicación 1:
Si la conexión se interrumpe, aparecerá la siguiente página. Pulse el botón "cancelar" para conectarse de nuevo a la red.

CONNECTED



Device is connected to XXXX successfully

Current Wi-Fi strength of device:100%

Next

WI-FI SETUP TIMEOUT



UH OH!

Try Next to try an alternate way of connecting.

Next

Cancel Setup

Indicación 2:
Si pulsa el botón "Siguiete",
aparecerá la siguiente página.
Introduzca ahora su teléfono.

9. Tras la conexión, aparece
la siguiente pantalla. Pulse
"Ajustar" para seleccionar el
lugar deseado o pulse un lugar
de la lista.

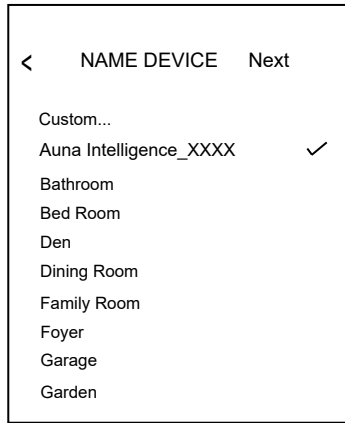

10. Aparece la siguiente
página. Si tiene una cuenta
de Amazon, haga clic en
la siguiente pantalla en
"registrarse con Amazon".

11. Aparece la siguiente página.
Introduzca la cuenta y la
contraseña y haga clic en
"Registrarse" para iniciar sesión
con su cuenta.

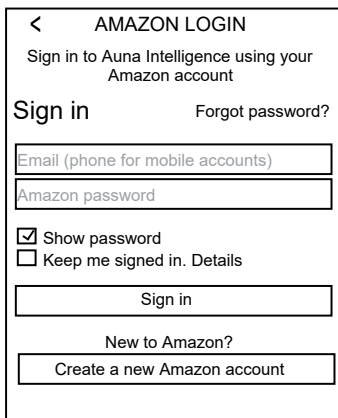
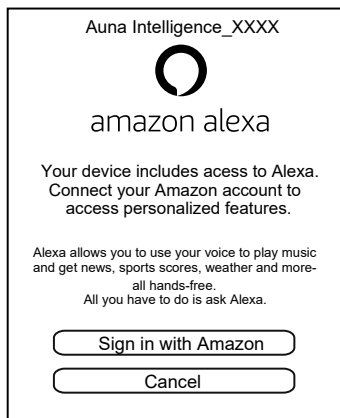

12. Si no dispone de una cuenta de Amazon, haga clic en "Crear su cuenta de Amazon" para comenzar con el registro que aparece a continuación y para crear una nueva cuenta de Amazon.

13. Cuando aparezca la siguiente página, haga clic en "Acepto" para iniciar sesión en Amazon.

14. Tras el inicio de sesión, aparecerá la siguiente página. Seleccione un idioma.

15. Aparece la siguiente página. Pulse el botón "siguiente" de la pantalla.



16. Aparece la siguiente página. Puede silenciar la función del micrófono siguiendo las instrucciones en pantalla o pulsando "Siguiete" para continuar.

Auna Intelligence_XXXX



We value your privacy, so you can disable your microphone as shown in the image above.

To learn more and access additional features, download the Alexa App.

Next

17. Aparece la lista de dispositivos

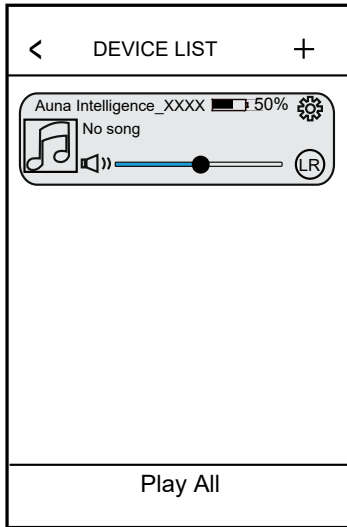
**On DEVICE LIST:**

- Pulse el botón "+" para añadir dispositivos adicionales a la red. Repita los pasos anteriores y siga las instrucciones que aparecen en pantalla.
 - Pulse el símbolo ⚙️ para renombrar el aparato. Compruebe la información del altavoz o los contenidos guardados y ajuste la configuración de Alexa o elimínela.
 - Pulse 🎧, para modificar el modo de audio al canal L (canal izquierdo) o R (canal derecho) y LR (estéreo).
 - Baje en la pantalla principal para añadir la lista de dispositivos. Si se encuentra otro altavoz en la red, este se añadirá automáticamente a la lista.
18. Si se ha añadido más de un aparato a la lista de dispositivos, puede consultar el manual "¿Cómo cambiar entre modo solo y multi?" para aprender a cambiar entre ambos modos.

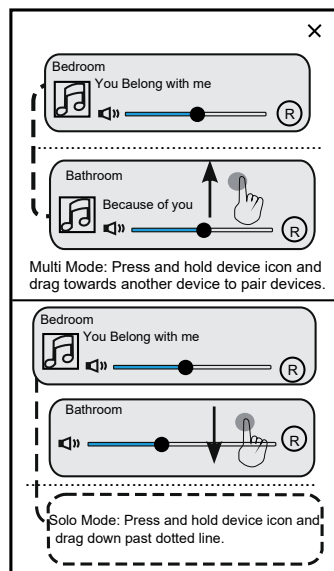
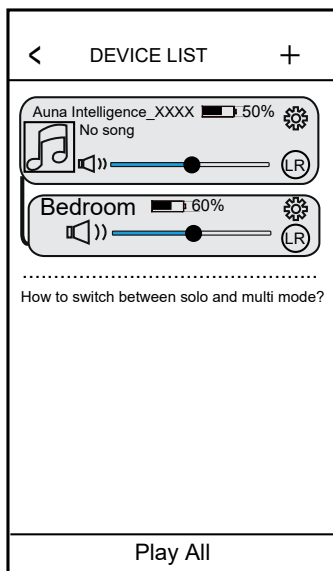

19. Cuando haya finalizado la configuración, el aparato se apaga pulsando el botón Mode de la parte superior.

MENÚ APP

Toque la pantalla de su dispositivo móvil y deslícela varias veces a la derecha hasta que aparezca la siguiente pantalla. Pulse el botón correspondiente para seleccionar la función deseada.

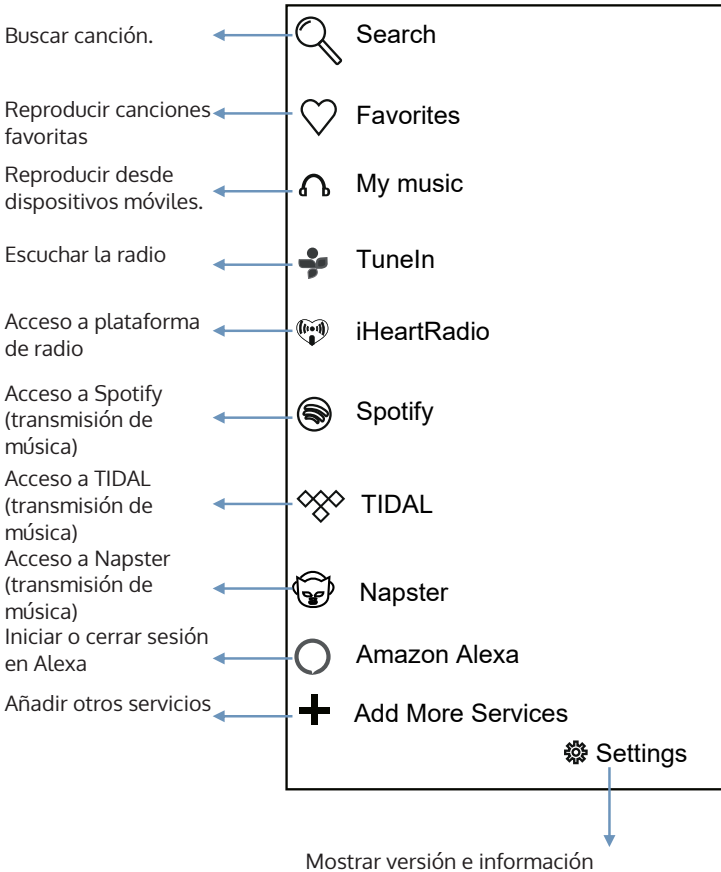

Uso de Spotify

Antes del uso, deberá contratar una cuenta premium de Spotify para poder iniciar sesión.

1. Pulse el símbolo de Spotify en la pantalla de inicio.
2. Introduzca los datos de su cuenta y su contraseña para iniciar sesión.
3. Abra Spotify en su smartphone, tablet o PC y reproduzca una canción cualquiera
4. Pulse el símbolo .
5. Seleccione el dispositivo de la lista.

Licencias

El software de Spotify está sujeto a derechos de terceros que puede consultar aquí: www.spotify.com/connect/third-party-licenses.

Uso de iHeartRadio

Antes del uso, debe crear una cuenta en iHeartradio.

1. Pulse el símbolo "iHeartradio" en la pantalla de inicio.
2. Introduzca los datos de su cuenta y su contraseña para iniciar sesión
3. Seleccione la pista deseada y reproduzca.

Uso de TIDAL

Antes del uso, debe crear una cuenta TIDAL.

1. Pulse el símbolo TIDAL que aparece en la pantalla de inicio.
2. Introduzca los datos de su cuenta y su contraseña para iniciar sesión.
3. Seleccione la pista deseada y reproduzca.

Uso de NAPSTER

Antes del uso, debe crear una cuenta de Napster.

1. Pulse "Napster" en la pantalla de inicio.
2. Introduzca su cuenta y su contraseña para iniciar sesión.
3. Seleccione la canción deseada y reproduzca.

COMANDOS DE VOZ DE AMAZON ALEXA

1. Diga el nombre "Alexa" en el micrófono integrado. El color de la anilla decorativa se ilumina en color azul. Ahora puede hacer la pregunta al micrófono integrado. El aparato le responderá alto y claro.
2. Como alternativa puede pulsar el botón  que aparece en la parte superior del aparato. El color de la anilla decorativa se ilumina en color azul. Ahora puede hacer la pregunta al micrófono integrado. El aparato le responderá alto y claro.

Ejemplos de preguntas y respuestas:

F ¿Alexa, qué hora es?

A: Ahora son las XX (XX = hora actual) horas.

F Alexa, ¿qué tiempo hace?

A: No hace mucho frío.

F Alexa, ¿a qué día estamos?

A: Hoy es XXXX (XXXX = día actual).

F Alexa, ¿cuáles son las noticias actuales?

A: Aquí se resumen los sucesos más importantes.

F Alexa, ¿cuál es el presidente de los Estados Unidos?

A: El presidente es XXXX (XXXX = presidente actual).

F Alexa, ¿cuál es la capital de EE. UU.?

A: La capital de EE. UU. es Washington D. C.

2. Como alternativa puede pulsar el botón micrófono que aparece en la parte superior del aparato. El color de la anilla decorativa se ilumina en color azul. Ahora puede hacer la pregunta al micrófono integrado. El aparato le responderá alto y claro. Algunas preguntas y respuestas comunes serían:

F ¿Alexa, qué hora es?

A: Ahora son las XX (XX = hora actual) horas.

F Alexa, ¿qué tiempo hace?

A: No hace mucho frío.

F Alexa, ¿a qué día estamos?

A: Hoy es XXXX (XXXX = día actual).

F Alexa, ¿cuáles son las noticias actuales?

A: Aquí se resumen los sucesos más importantes.

F Alexa, ¿cuál es el presidente de los Estados Unidos?

A: El presidente es XXXX (XXXX = presidente actual).

F Alexa, ¿cuál es la capital de EE. UU.?

A: La capital de EE. UU. es Washington D. C.

F Alexa, ¿cuál es la capital de EE. UU.?

A: La capital de EE. UU. es Washington D. C.

3. Durante el uso de Amazon Alexa, puede utilizar los siguientes comandos de voz:

Comando: Alexa, pausa/detén la reproducción

Reacción: La canción se pausa o se detiene.

Comando: Alexa, continúa con la reproducción.

Reacción: La reproducción se reanuda.

Comando: Alexa, baja el volumen.

Reacción: Se baja el volumen.

Comando: Alexa, avanza en la pista.

Reacción: Se avanza en la pista.

Comando: Alexa, rebobina.

Reacción: Se retrocede en la pista.

Comando: Alexa, pista anterior

Reacción: Se interrumpe la pista actual y se reproduce la pista anterior.

Comando: Alexa, siguiente pista.

Reacción: La canción actual se interrumpe y se reproduce la pista siguiente.

4. Apagar el micrófono.

Pulse el botón  /WPS. La anilla decorativa se vuelve de color rojo y el micrófono se apaga. Pulse el botón X para encender el micrófono de nuevo. El color de la anilla decorativa se ilumina de color blanco.

RESOLUCIÓN DE PROBLEMAS

Problema	Posible causa	Posible solución
No hay sonido o se escucha muy bajo	Volumen demasiado reducido.	Aumente el volumen con el botón Vol+.
	El volumen del aparato conectado está muy bajo.	Aumente el volumen del aparato conectado.
Distorsión	El volumen se ha ajustado muy alto.	Reduzca el volumen pulsando el botón VOL- en la parte superior del aparato.
	El volumen del aparato conectado está demasiado elevado.	Reduzca el volumen del aparato conectado.
El BT no funciona	El dispositivo BT externo no se ha conectado con el altavoz.	Conecte el dispositivo de BT externo al altavoz.
	El dispositivo de BT externo se encuentra fuera del alcance del altavoz.	Coloque el dispositivo externo BT cerca del altavoz.
El Wifi no funciona	El altavoz todavía no se ha añadido a la red WiFi.	Añada el altavoz a la red WiFi.
	El altavoz no se encuentra en el modo WiFi.	Encienda el aparato y active el modo WiFi.
	El altavoz y el dispositivo móvil no se encuentran en la misma red 2,4G Wifi.	Encienda el router.
	El router estaba apagado.	Encienda el router.
Amazon Alexa no funciona.	El altavoz no se encuentra en modo de funcionamiento Amazon Alexa.	Encienda el aparato y active el modo de funcionamiento Amazon Alexa.

INDICACIONES PARA LA RETIRADA DEL APARATO



Si el aparato lleva adherida la ilustración de la izquierda (el contenedor de basura tachado) entonces rige la normativa europea, directiva 2012/19/UE. Este producto no debe arrojarse a un contenedor de basura común. Infórmese sobre las leyes territoriales que regulan la recogida separada de aparatos eléctricos y electrónicos. Respete las leyes territoriales y no arroje aparatos viejos al cubo de la basura doméstica. Una retirada de aparatos conforme a las leyes contribuye a proteger el medio ambiente y a las personas a su alrededor frente a posibles consecuencias perjudiciales para la salud. El reciclaje ayuda a reducir el consumo de materias primas.

El producto contiene pilas sujetas a la Directiva Europea 2006/66/CE, según la cual estas no pueden depositarse en los contenedores destinados a la basura común. Infórmese sobre la normativa vigente sobre la eliminación de pilas. Una gestión adecuada de estos residuos previene consecuencias potencialmente negativas para el medio ambiente y la salud de las personas.



Declaración de conformidad

Fabricant : Chal-Tec GmbH, Wallstraße 16, 10179 Berlin.
Ce produit est conforme aux directives européennes suivantes :

2011/65/UE (RoHS)
2014/53/UE (RED)

Puede descargar la declaración de conformidad completa del fabricante en el siguiente enlace. Para ello, escanee el código QR o haga clic en el enlace

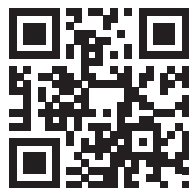

use.berlin/10032299

Gentile Cliente,

La ringraziamo per aver acquistato il dispositivo. La preghiamo di leggere attentamente le seguenti istruzioni per l'uso e di seguirle per evitare possibili danni tecnici. Non ci assumiamo alcuna responsabilità per danni scaturiti da una mancata osservazione delle avvertenze di sicurezza e da un uso improprio del dispositivo. Scansionare il codice QR seguente, per accedere al manuale d'uso più attuale e per ricevere informazioni sul prodotto.

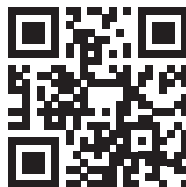

INDICE

Dati tecnici	99
Avvertenze di sicurezza	100
Descrizione del dispositivo	103
Messa in funzione	106
Menu app	116
Comandi vocali di amazon alexa	118
Risoluzione dei problemi	120
Smaltimento	121

DATI TECNICI

Numero articolo 10032299, 10032300

Alimentazione

BT

Copertura circa 10 m
Frequenza 2,402 - 2,48 GHz
Potenza di uscita HF da -6 a +4 dBm

Wifi

Copertura circa 30 m

AVVERTENZE DI SICUREZZA

Leggere attentamente il manuale d'uso prima dell'utilizzo e conservarlo in un luogo sicuro per future consultazioni. Tenere presente che le avvertenze rappresentano misure di sicurezza generiche, che potrebbero non essere riferite al dispositivo in questione. Ad esempio, è possibile che questo dispositivo non sia in grado di connettersi con un'antenna esterna.

- Conservare il manuale d'uso
- Il manuale d'uso deve essere conservato per future consultazioni.
- Rispettare le avvertenze di pericolo
- Tutte le avvertenze di pericolo presenti sul dispositivo e nel manuale d'uso devono essere rispettate.
- Seguire le indicazioni
- Tutte le istruzioni presenti nel manuale d'uso per l'utilizzo e la gestione del dispositivo devono essere seguite.
- Non utilizzare il dispositivo nelle vicinanze di acqua
- Il dispositivo non deve essere utilizzato nelle vicinanze di acqua, come nei pressi di una lavatrice, di un lavandino, di un lavabo per la biancheria, in una cantina umida o vicino a una piscina.
- Pulire solo con un panno asciutto
- Il dispositivo deve essere pulito solo secondo le modalità consigliate dal produttore.
- Non bloccare le aperture di ventilazione. Installare il dispositivo seguendo le indicazioni del produttore.
- Le fessure e le aperture sull'alloggiamento, sul retro o sul fondo del dispositivo servono alla ventilazione, con cui viene garantito un utilizzo affidabile del dispositivo e la protezione da surriscaldamento. Queste aperture non devono essere assolutamente bloccate o coperte.
- Le aperture non devono essere bloccate posizionando il dispositivo su letti, tappeti, divani o superfici simili.
- Il dispositivo non deve essere posizionato vicino o sopra a fonti di calore.
- Il dispositivo non deve mai essere incassato, come ad esempio in una libreria o una mensola, non deve mai essere integrato in strutture preesistenti, a meno che non sia garantita una sufficiente ventilazione o le indicazioni del produttore facciano riferimento esplicito a tale soluzione.
- Non posizionare il dispositivo vicino a fonti di calore, come termosifoni, radiatori convettivi, forni o altri dispositivi che producono calore (inclusi amplificatori).
- Non cercare di aggirare lo scopo di sicurezza di una spina polarizzata o con messa a terra. Una spina polarizzata ha due contatti di larghezza diversa. Una spina con messa a terra ha due contatti e un terzo per la messa a terra. Il contatto più largo o il terzo servono per la vostra sicurezza. Se la spina inclusa in consegna non è adatta alla vostra presa elettrica, contattare un elettricista, in modo che, se necessario, possa

essere sostituita.

- Assicurarsi di posizionare il cavo di alimentazione in modo che non ci si possa inciampare e che non venga piegato presso la spina, la presa di corrente o all'uscita del dispositivo. Scollegare la spina impugnandola saldamente e non tirare mai dal cavo.
- Utilizzare solo accessori ed estensioni consigliati dal produttore.
- Utilizzare il dispositivo con un carrello d'appoggio, uno stativo, un supporto o un tavolo consigliati dal produttore o venduti insieme al dispositivo. Se si utilizza un carrello d'appoggio, quando lo si sposta con sopra il dispositivo, assicurarsi che gli altoparlanti non cadano, in quanto potrebbero risultare lesioni.
- Un carrello d'appoggio su cui è posizionato un altoparlante deve essere spostato con la massima attenzione. Arresti improvvisi, forza eccessiva e superfici sconnesse possono causare la caduta dell'altoparlante e/o del carrello.
- In caso di temporali e se il dispositivo non viene utilizzato per lunghi periodi, scollegare la spina dalla presa elettrica.
- Staccare la spina, interrompere il collegamento a un'antenna o a un sistema di cavi durante temporali, se il dispositivo non viene utilizzato per lunghi periodi o se non è controllato. In tal modo si evitano danni dovuti alla trasmissione di colpi di fulmine o a scarichi di tensione.
- Rivolgersi a un servizio di manutenzione qualificato per eventuali riparazioni. Le opere di manutenzione sono necessarie se il dispositivo è stato in qualche modo danneggiato.
- Fanno parte dei danneggiamenti un cavo di alimentazione danneggiato, una spina danneggiata, liquidi rovesciati sul dispositivo, oggetti caduti nel dispositivo, se il dispositivo è stato esposto a pioggia o umidità, se non funziona correttamente o se è stato fatto cadere.
- Alimentazione
- Questo dispositivo deve essere collegato solo a una fonte di corrente corrispondente a quella indicata sulla targhetta. Se non si è sicuri della tipologia di fonte di corrente di casa, consultare il servizio di assistenza ai clienti o il fornitore locale. Nel caso di dispositivi che funzionano a batteria o con altre fonti, leggere attentamente il relativo paragrafo del manuale d'uso.
- Cavi elettrici
- Un'antenna esterna non deve essere posizionata vicino a condotti di alta tensione o altri circuiti elettrici di luce e corrente, o in luoghi in cui potrebbe cadere su di essi. Quando si monta l'antenna è necessario prestare estrema attenzione, dato che il contatto con condotti o circuiti di corrente può essere fatale.
- Sovraccarico
- Non sovraccaricare le prese di corrente o le prolunghe, dato che ciò potrebbe causare incendi o folgorazioni.
- Oggetti o liquidi sono penetrati all'interno del dispositivo.
- Non inserire mai oggetti nelle aperture del dispositivo, in quanto potrebbero entrare in contatto con componenti pericolose che trasmettono tensione o cortocircuitare dei componenti, causando

potenziali incendi o folgorazioni.

- Non versare o spruzzare liquidi di nessun tipo sul dispositivo.
- Danni che necessitano di riparazione
- Nelle seguenti circostanze, staccare la spina e consultare il servizio di assistenza ai clienti
 - a) Se cavo di alimentazione o spina sono danneggiati.
 - b) Se sono stati versati liquidi sul dispositivo o sono caduti oggetti all'interno.
 - c) Se il prodotto è stato esposto ad acqua o pioggia.
 - d) Se il prodotto non funziona normalmente sebbene siano state seguite tutte le indicazioni del manuale d'uso. Limitarsi a regolare gli elementi di controllo, nominati esplicitamente per tal fine nel manuale, visto che la regolazione di altri elementi di controllo può comportare danni che necessitano di molto lavoro da parte del servizio di assistenza ai clienti per poter essere riparati e per far tornare il dispositivo alle impostazioni originali.
 - e) Se il dispositivo è caduto o l'alloggiamento è stato danneggiato.
 - f) Se il prodotto presenta prestazioni molto al di sotto della norma, può essere indizio della necessità di manutenzione.

DESCRIZIONE DEL DISPOSITIVO

Dall'alto

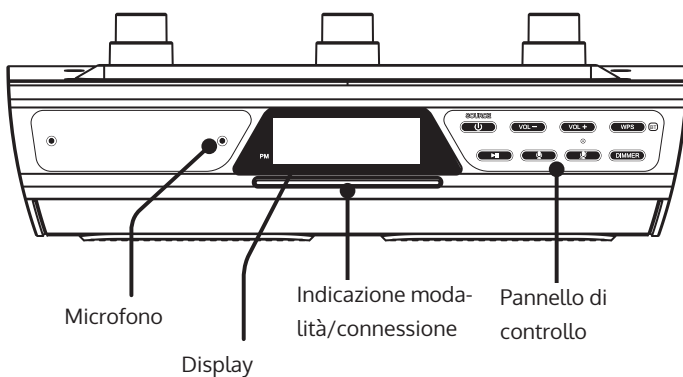

Dal basso

Punto di montaggio sottopensile

Avvolgicavo

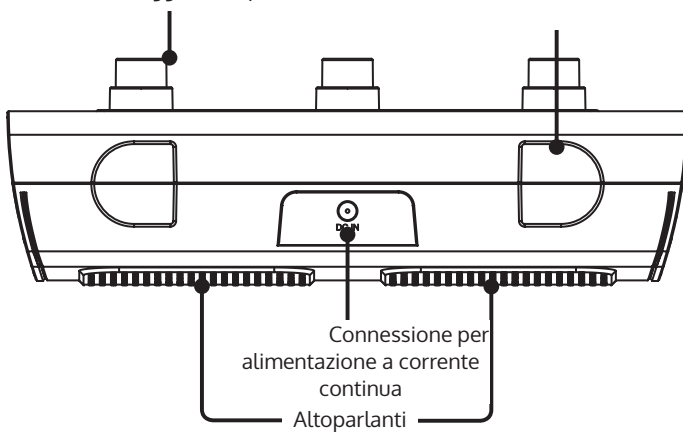









Spie luminose

Luce a LED	
Bianco	Altoparlante acceso, Alexa in modalità Standby
Blu	Amazon Alexa ascolta/risponde
Rosso	Amazon Alexa e microfoni disattivati

Indicazione di modalità/connesione	
Bianco lampeggiante (lento)	Wi-Fi modalità Standby
Bianco lampeggiante (veloce)	Connessione con Wi-Fi in corso
Bianco (permanente)	Connesso con il Wi-Fi
Blu lampeggiante (lento)	BT modalità Standby
Blu lampeggiante (veloce)	Accoppiamento con dispositivo BT in corso
Blu (permanente)	Connesso con dispositivo BT

Pannello di controllo

	<p>Dimmer: l'intensità dell'illuminazione del display può essere aumentata o diminuita.</p>
 	<p>Accendere e spegnere Alexa Premere per attivare Alexa e fare una richiesta. Basta anche dire "Alexa..." (nel raggio di copertura dell'altoparlante). Premere per mettere in muto il microfono e disattivare Amazon Alexa. Tenere premuto per 10 secondi per resettare l'altoparlante.</p>
 	<p>Volume Premere questi tasti per alzare o abbassare il volume. È possibile anche chiedere ad Alexa di regolare il volume, dicendo: "Alexa, volume (1-10)..."</p>
	<p>Connettere Wi-Fi/BT Tenere premuto il tasto in modalità Wi-Fi (LED bianco che lampeggia lentamente) per connettersi a una rete. Tenere premuto il tasto in modalità BT (LED blu che lampeggia lentamente) per realizzare la connessione BT a un altro dispositivo.</p>
	<p>Play/Pausa Premere brevemente questo tasto per mettere in pausa o proseguire la riproduzione della app auna o tramite un dispositivo BT.</p>
	<p>Accendere/fonte Tenere premuto questo tasto per accendere o spegnere l'altoparlante. Premere questo tasto per selezionare tra modalità Wi-Fi, BT e Aux.</p>

MESSA IN FUNZIONE

Alimentazione dell'altoparlante

Utilizzare il cavo di alimentazione incluso nel volume di consegna per collegare la connessione DC-IN sul retro dell'altoparlante a una presa di corrente standard.

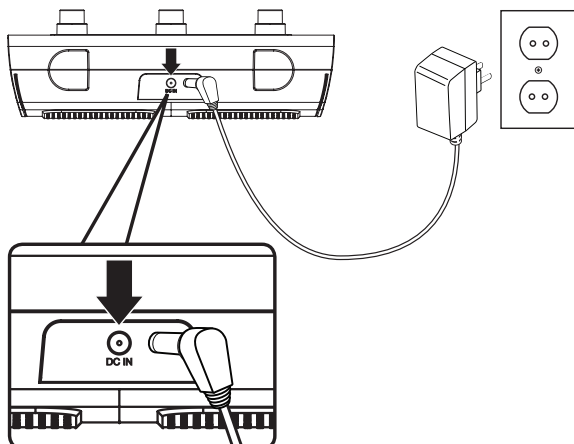

Primo collegamento BT

1. Accendere l'altoparlante e premere il tasto Source, per passare in modalità BT, che viene indicato da un lampeggiare lento della luce blu dell'indicazione Modalità/Connessione. La modalità BT può essere anche selezionata tramite la app Auna. Premere il tasto di collegamento nel menu principale.
2. Tenere premuto il tasto WPS dell'altoparlante per iniziare il collegamento. L'indicazione Modalità/Connessione lampeggia rapidamente durante la ricerca del dispositivo. Non allontanarsi con il dispositivo di oltre 1 metro dall'altoparlante mentre viene realizzato il collegamento.
3. Aprire le impostazioni BT sul dispositivo e selezionare dalla lista dei dispositivi disponibili "Intelligence Radio". Ci vuole un momento prima che il dispositivo mostri l'altoparlante nella lista.
4. Non appena il collegamento BT è stato realizzato, l'indicazione blu Modalità/Connessione rimane accesa e una voce annuncerà "BT connesso". I file audio dal dispositivo connesso saranno riprodotti dall'altoparlante.
5. Utilizzare i tasti sul dispositivo per selezionare file audio e iniziare la riproduzione. Utilizzare i tasti sul dispositivo o sull'altoparlante per avviare e mettere in pausa la riproduzione o per regolare il volume.



Scaricare la app Alexa

Scaricare la app Amazon Alexa sul dispositivo, scansionando il codice QR corretto tra quelli sottostanti o scaricandola da Google Play TM o da Apple App Store ®. La app Amazon Alexa connette l'altoparlante con il servizio vocale di Alexa. Con la app è anche possibile visualizzare le richieste e gestire contatti, liste, messaggi, musica e impostazioni.



Android PlayStore



Apple-AppStore

Aprire la app non appena è stata scaricata e registrarsi con un conto Amazon. Se non si dispone di un conto Amazon, selezionare "Crea il tuo conto Amazon" e inserire le informazioni richieste. Una volta effettuato il login, la app richiederà di effettuare l'impostazione. Le informazioni relative possono essere immesse selezionando "Iniziare" o è possibile saltare questi passaggi e inserirle in un secondo momento. Ora è possibile utilizzare il

servizio vocale di Alexa, una volta effettuato il login con il conto Amazon.

Scaricare e installare la app Auna

- Scaricare la app Auna Intelligence da Apple Store per dispositivi iOS o da Google Play Store per dispositivi Android.
- Il simbolo della app (v. a sinistra) viene mostrato dopo l'installazione.



Android PlayStore



Apple-AppStore

Connessione con WIFI

Per poter utilizzare le funzioni Wi-Fi dell'altoparlante, è necessario collegare altoparlante e dispositivo mobile a una rete WLAN. La app vi guiderà attraverso la procedura. Seguire i passaggi indicati sullo schermo e tenere pronta la password.

Dopo la prima connessione, l'altoparlante salverà la rete WLAN e si collegherà automaticamente ad essa in modalità Wi-Fi. Se la connessione all'altoparlante viene interrotta o se questo non dovesse connettersi normalmente con la rete, ripetere i passaggi indicati di seguito o cercare una modalità di connessione diversa.

Le seguenti indicazioni si riferiscono al sistema iOS. Il funzionamento è simile anche per dispositivi Android.

Realizzare la connessione WLAN

1. Tenere premuto il tasto  MODE per accendere il dispositivo. Attendere fino a quando l'indicazione Modalità lampeggia in verde. Il dispositivo si trova in modalità Wi-Fi.
2. Attivare il Wi-Fi sul dispositivo iOS e collegarlo con la rete WLAN desiderata

3. Premere sul simbolo della app e comparirà l'immagine seguente. Leggere le istruzioni e cliccare sull'assistente d'installazione Wi-Fi per proseguire.

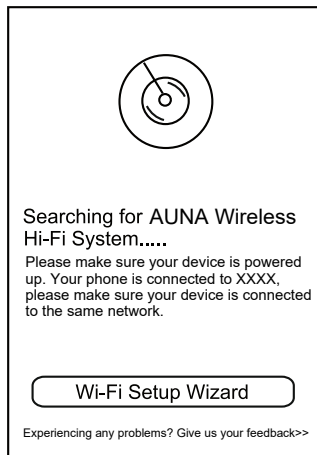
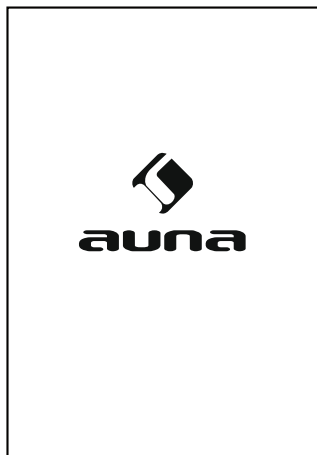

4. Leggere le indicazioni e premere "Avanti" per proseguire.
5. Premere il campo di immissione della password per inserirla e per connettere l'altoparlante con la rete Wi-Fi (router). Cliccare "Avanti" per proseguire.

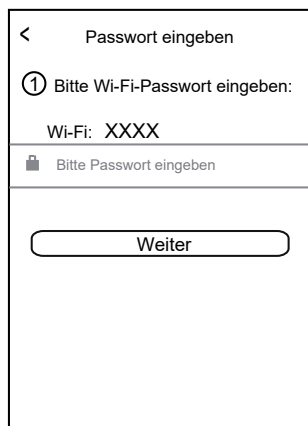
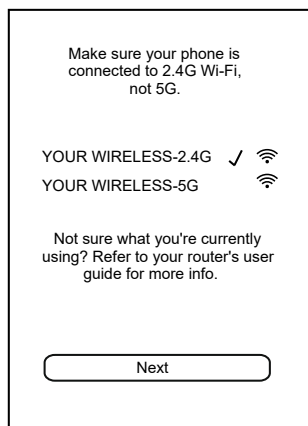

6. Tenere premuto il tasto  WPS. Premere "Avanti" per proseguire.
7. Vengono fornite istruzioni vocali durante la procedura di collegamento

< PRESS TO ENTER SETUP M...

- ② Press and hold the WPS key on device to put the device into network setup mode. Then click the "Next" button to continue.

WPS

Next

< PLEASE WAIT

- ③ Wait for device to be connected to Wi-Fi...

Do not operate the device during Wi-Fi setup. Please wait for completion of setup patiently. It's usually finished in 60 seconds.



Cancel

If you hear voice prompt for erro message, please go back and retry

8. Non appena l'altoparlante è connesso con la rete, l'indicazione Modalità resta illuminata.

Avvertenza 1:
quando la connessione viene interrotta, compare la seguente schermata. Premere "Interrompere" per connettersi nuovamente alla rete.

CONNECTED



Device is connected to XXXX successfully

Current Wi-Fi strength of device:100%

Next

WI-FI SETUP TIMEOUT



UH OH!

Try Next to try an alternate way of connecting.

Next

Cancel Setup

Avvertenza 2: premendo il tasto "Avanti", comparirà la seguente schermata. Impostare il telefono.



10. Compare la seguente schermata. Se si dispone già di un conto Amazon, cliccare su "Login con Amazon".

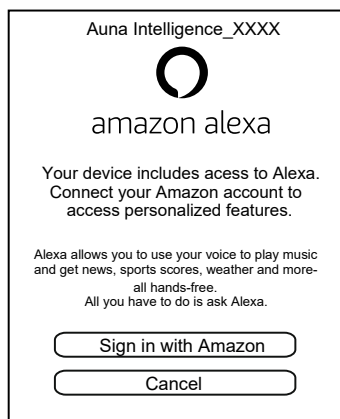

9. Dopo la connessione, compare la seguente schermata. Premere "Impostare..." per selezionare dalla lista un luogo a piacere.

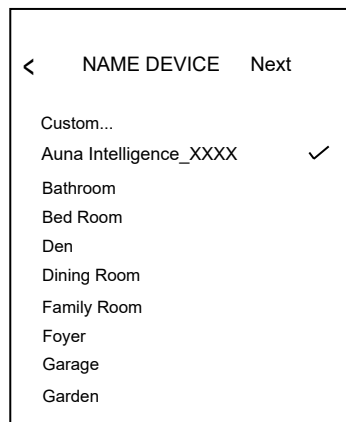

11. Compare la seguente schermata. Inserire conto e password e cliccare su "Login".

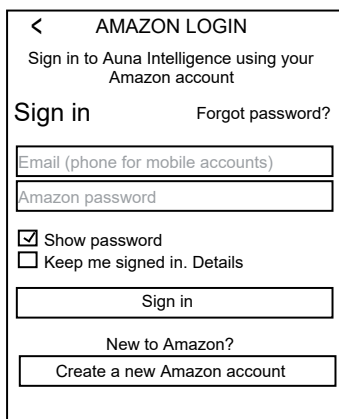

12. Se non si possiede un conto Amazon, cliccare su "Crea il tuo conto Amazon" per iniziare la registrazione come indicato in seguito e creare un nuovo conto Amazon.

< AMAZON LOGIN

Create Account

Name

Your email address

Create a password

Show password

Create your Amazon account

By create an account, you agree to Amazon's Conditions of Use and Privacy Notice.

[Already have an account?](#)

Sign in now

13. Quando compaiono le seguenti schermate, cliccare su "Accetto" per effettuare il login su Amazon.

< AMAZON LOGIN

Auna Intelligence

We will provide Auna Intelligence:

- Connectivity to Alexa so that you can interact with it using your voice.

You also accept [All Amazon terms found here](#) Alexa processes and retains audio and other information in the cloud to provide and improve our services, and may exchange information with third party services to fulfill your requests. [Learn more.](#) Alexa also allows purchasing by voice using your default payment and shipping settings. You can require a speakable confirmation code, turn purchaing off, and see product and order details in your Alexa App. [Learn more.](#) Your music will be saved to the cloud to protect your purchases.

Cancel I agree

14. Effettuato il login, comparirà la schermata seguente. Selezionare la lingua desiderata

Auna Intelligence_XXXX

Please choose your preferred language for Alexa.

English(United States)

English(United Kingdom)

Deutsch

You can change the language later in "Alexa Settings".

15. Compare la schermata seguente. Premere "Avanti".



16. Compare la seguente schermata. La funzione microfono può essere disattivata seguendo le indicazioni sullo schermo o, per proseguire, premere "Avanti."

Auna Intelligence_XXXX 



We value your privacy,
so you can disable your microphone as
shown in the image above.

To learn more and access additional
features, download the Alexa App.

Next

17. Comparare la lista dei dispositivi

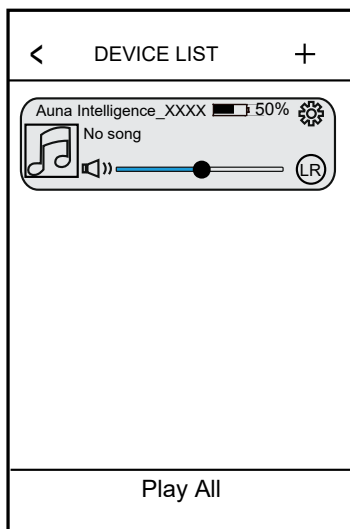
**Lista dei dispositivi:**

- Premere "+" per aggiungere dispositivi alla rete. Ripetere i passaggi indicati sopra e seguire le indicazioni sullo schermo.
 - Premere il simbolo ⚙️ per rinominare il dispositivo. Controllare le informazioni dell'altoparlante o i contenuti salvati e regolare le impostazioni di Alexa o cancellarle.
 - Premere (LR) per impostare la modalità audio su L (canale sinistro) o R (canale destro) o LR (stereo).
 - Trascinare la barra superiore della schermata verso il basso per aggiungere la lista dei dispositivi. Se c'è un altro altoparlante nella rete, questo viene aggiunto automaticamente alla lista.
18. Se viene aggiunto più di un dispositivo alla lista, leggere le istruzioni "Come passare da modalità singola a multipla?" per imparare a passare da modalità singola a multipla

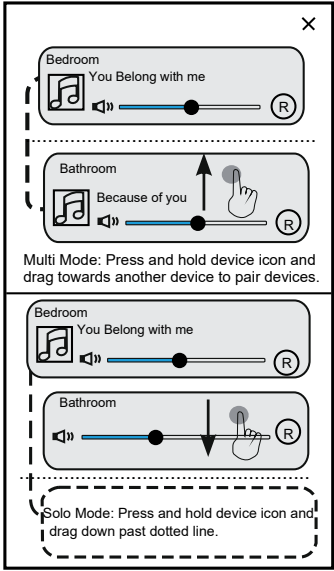
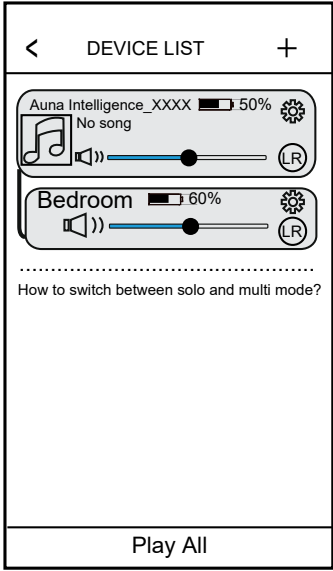

19. Terminate le impostazioni, spegnere il dispositivo premendo MODE sul lato superiore.

MENU APP

Toccare lo schermo del dispositivo e muoversi verso destra fino a quando compare la schermata seguente. Premere il tasto relativo alla funzione desiderata.

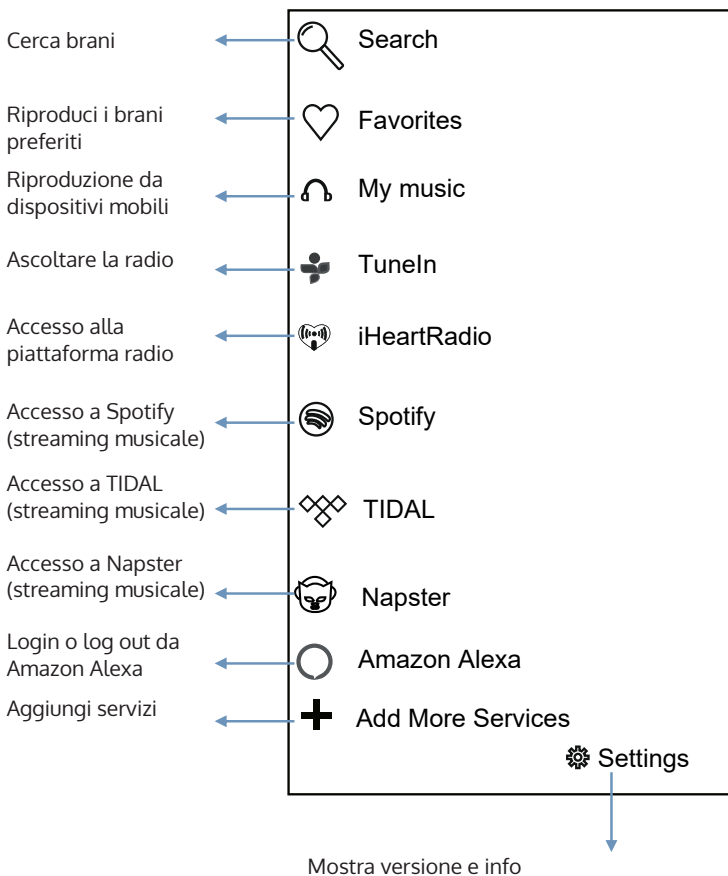

Utilizzo di Spotify

Prima dell'utilizzo, è necessario procurarsi un account Spotify Premium per poter effettuare il login.

1. Premere sul simbolo di Spotify sulla schermata iniziale.
2. Inserire dati e password per il login.
3. Aprire Spotify su smartphone, tablet o PC ed è possibile ascoltare i brani preferiti.
4. Premere il simbolo .
5. Selezionare il dispositivo dalla lista.

Licenze

Il software di Spotify è sottoposto a licenze di parti terze, che possono essere consultate su: www.spotify.com/connect/third-party-licenses.

Utilizzo di iHeartRadio

Prima dell'utilizzo è necessario creare un conto iHeartRadio.

1. Premere il simbolo di iHeartRadio sulla schermata iniziale.
2. Inserire dati e password per il login.
3. Selezionare il titolo desiderato e iniziare l'ascolto.

Utilizzo di TIDAL

Prima dell'utilizzo è necessario creare un conto TIDAL.

1. Premere il simbolo di TIDAL sulla schermata iniziale.
2. Inserire dati e password per il login.
3. Selezionare il titolo desiderato e iniziare l'ascolto.

Utilizzo di NAPSTER

Prima dell'utilizzo è necessario creare un conto Napster.

1. Premere il simbolo di Napster sulla schermata iniziale.
2. Inserire dati e password per il login.
3. Selezionare il titolo desiderato e iniziare l'ascolto.

COMANDI VOCALI DI AMAZON ALEXA

1. Pronunciare il nome "Alexa" nel microfono integrato. L'anello decorativo diventa blu. A questo punto è possibile porre la domanda nel microfono integrato. Il dispositivo risponderà in modo udibile.
2. In alternativa premere il tasto  sul lato superiore del dispositivo. L'anello decorativo diventa blu. A questo punto è possibile porre la domanda nel microfono integrato. Il dispositivo risponderà in modo udibile.

Esempi di domande e risposte

Domanda: Alexa, che ore sono?

Risposta: Sono le XX (XX= ora attuale).

Domanda: Alexa, che tempo fa?

Risposta: Non fa troppo freddo.

Domanda: Alexa, che giorno è oggi?

Risposta: Oggi è XXXX (XXXX= giorno attuale).

Domanda: Alexa, quali sono le notizie principali?

Risposta: Ecco un riassunto delle notizie principali.

Domanda: Alexa, chi è il presidente degli Stati Uniti d'America?

Risposta: Il presidente è XXXX (XXXX=presidente attuale).

Domanda: Alexa, qual è la capitale degli Stati Uniti d'America?

Risposta: La capitale degli Stati Uniti d'America è Washington D.C.

2. In alternativa premere il tasto microfono sul lato superiore del dispositivo. L'anello decorativo diventa blu. A questo punto è possibile porre la domanda nel microfono integrato. Il dispositivo risponderà in modo udibile.

Domanda: Alexa, che ore sono?

Risposta: Sono le XX (XX= ora attuale).

Domanda: Alexa, che tempo fa?

Risposta: Non fa troppo freddo.

Domanda: Alexa, che giorno è oggi?

Risposta: Oggi è XXXX (XXXX= giorno attuale).

Domanda: Alexa, quali sono le notizie principali?

Risposta: Ecco un riassunto delle notizie principali.

Domanda: Alexa, chi è il presidente degli Stati Uniti d'America?

Risposta: Il presidente è XXXX (XXXX=presidente attuale).

Domanda: Alexa, qual è la capitale degli U.S.A.?

Risposta: La capitale degli U.S.A. è Washington D.C.

3. Durante l'utilizzo di Amazon Alexa è possibile gestire il dispositivo con i seguenti comandi vocali

Comando vocale: Alexa, metti in pausa/ferma la riproduzione!

Reazione: Il brano viene messo in pausa o fermato.

Comando vocale: Alexa, riprendi la riproduzione!

Reazione: La riproduzione viene ripresa.

Comando vocale: Alexa, abbassa il volume!

Reazione: Il volume viene abbassato.

Comando vocale: Alexa, manda avanti il brano!

Reazione: Il brano viene mandato avanti.

Comando vocale: Alexa, manda indietro il brano!

Reazione: Il brano viene mandato indietro.

Comando vocale: Alexa, titolo precedente!

Reazione: Il brano attuale viene interrotto e viene riprodotto il brano precedente.

Comando vocale: Alexa, titolo successivo!

Reazione: Il brano attuale viene interrotto e viene riprodotto il brano successivo.

4. Spegner il microfono

5. Premere il tasto  /WPS. L'anello decorativo diventa rosso e il microfono è spento. Premere nuovamente il tasto per accendere il microfono. L'anello decorativo diventa bianco.

RISOLUZIONE DEI PROBLEMI

Problema	Possibile causa	Possibile soluzione
Nessun suono o volume troppo basso.	Il volume è al minimo.	Alzare il volume premendo VOL +.
	Il volume del dispositivo collegato è troppo basso.	Alzare il volume del dispositivo collegato.
Suono distorto.	Il volume è troppo alto.	Alzare il volume premendo VOL – sul lato superiore del dispositivo.
	Il volume del dispositivo collegato è troppo alto.	Abbassare il volume del dispositivo collegato.
Il BT non funziona.	Il dispositivo esterno BT non è ancora stato collegato all'altoparlante.	Collegare il dispositivo BT esterno con l'altoparlante.
	Il dispositivo esterno BT si trova fuori dalla portata dell'altoparlante.	Posizionare il dispositivo BT esterno vicino all'altoparlante.
Il Wi-Fi non funziona.	L'altoparlante non è stato ancora aggiunto alla rete Wi-Fi.	Aggiungere l'altoparlante alla rete Wi-Fi.
	L'altoparlante non è in modalità Wi-Fi.	Accendere il dispositivo e attivare la modalità Wi-Fi.
	L'altoparlante e il dispositivo mobile non sono sulla stessa rete Wi-Fi 2,4G.	Accendere il router.
	Il router era spento.	Accendere il router.
Amazon Alexa non funziona.	L'altoparlante non si trova in modalità Amazon Alexa.	Accendere il dispositivo e attivare la modalità Alexa.

SMALTIMENTO



Se sul prodotto è presente la figura a sinistra (il bidone dei rifiuti con le ruote), si applica la direttiva europea 2012/19/UE. Questi prodotti non possono essere smaltiti con i rifiuti normali. Informarsi sulle disposizioni vigenti per la raccolta di dispositivi elettrici ed elettronici. Attenersi alle disposizioni vigenti e non smaltire i vecchi dispositivi con i rifiuti domestici. Grazie al corretto smaltimento dei vecchi dispositivi si tutela il pianeta e la salute delle persone da possibili conseguenze negative. Il riciclo di materiali aiuta a diminuire il consumo di materie prime.

Il prodotto contiene batterie che sono soggette alla direttiva europea 2006/66/CE e non possono essere smaltite con i normali rifiuti domestici. Preghiamo di informarvi sulle regolamentazioni vigenti sullo smaltimento delle batterie. Grazie al corretto smaltimento dei vecchi dispositivi si tutela l'ambiente e la salute delle persone da conseguenze negative.



Dichiarazione di conformità

Produttore: Chal-Tec GmbH, Wallstraße 16, 10179 Berlino.

Questo prodotto è conforme alle seguenti direttive europee:

2011/65/UE (RoHS)

2014/53/UE (RED)

La dichiarazione di conformità completa del produttore si trova al link seguente.
Scansionare questo codice QR o inserire l'URL

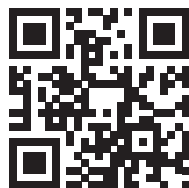

use.berlin/10032299

