

CLOVER

Uhrenbeweger
Watch Winder
Estuche giratorio para relojes
Tourne-montre
Caricatore Orologio

10032553 10040249 10040250



COMFORTING
OMFORTING
FORTINGCOM
TINGCOMFO
COMFORTING
OMFORTING
FORTINGCOM
TINGCOMFO

KLARSTEIN

www.klarstein.com

Sehr geehrter Kunde,

wir gratulieren Ihnen zum Erwerb Ihres Gerätes. Lesen Sie die folgenden Hinweise sorgfältig durch und befolgen Sie diese, um möglichen Schäden vorzubeugen. Für Schäden, die durch Missachtung der Hinweise und unsachgemäßen Gebrauch entstehen, übernehmen wir keine Haftung. Scannen Sie den folgenden QR-Code, um Zugriff auf die aktuellste Bedienungsanleitung und weitere Informationen rund um das Produkt zu erhalten.



INHALTSVERZEICHNIS

Sicherheitshinweise 4
Geräteübersicht 4
Bedienung 5
Betriebsmodi 5
Spezielle Entsorgungshinweise für Verbraucher in Deutschland 6
Hinweise zur Entsorgung 8

English 9
Español 13
Français 17
Italiano 21

TECHNISCHE DATEN

Artikelnummer	10032553, 10040249, 10040250
Stromversorgung Eingang	100-240 V ~ 50-60 Hz
Stromversorgung Ausgang	DC/4 V 550 mA
Abmessungen (B x T x H)	235 mm x 206 mm x 255 mm

HERSTELLER & IMPORTEUR (UK)

Hersteller:

Chal-Tec GmbH, Wallstraße 16, 10179 Berlin, Deutschland.

Importeur für Großbritannien:

Berlin Brands Group UK Limited
 PO Box 42
 272 Kensington High Street
 London, W8 6ND
 United Kingdom

SICHERHEITSHINWEISE

- Lesen Sie sich alle Hinweise sorgfältig durch und bewahren Sie die Anleitung zum Nachschlagen gut auf.
- Verwenden Sie nur das mitgelieferte Netzteil.
- Trennen Sie das Netzteil vom Gerät, wenn Sie den Uhrenbeweger nicht verwenden.
- Schalten Sie das Gerät aus, wenn Sie die Uhren einsetzen oder entnehmen.
- Schütteln und drehen Sie die Uhrenbeweger nicht, wenn diese stehen.
- Trennen Sie das Netzteil vom Gerät, wenn Sie den Uhrenbeweger nicht verwenden.
- Bitte entnehmen Sie die Uhr nicht, wenn sich der Uhrenbeweger dreht.

GERÄTEÜBERSICHT

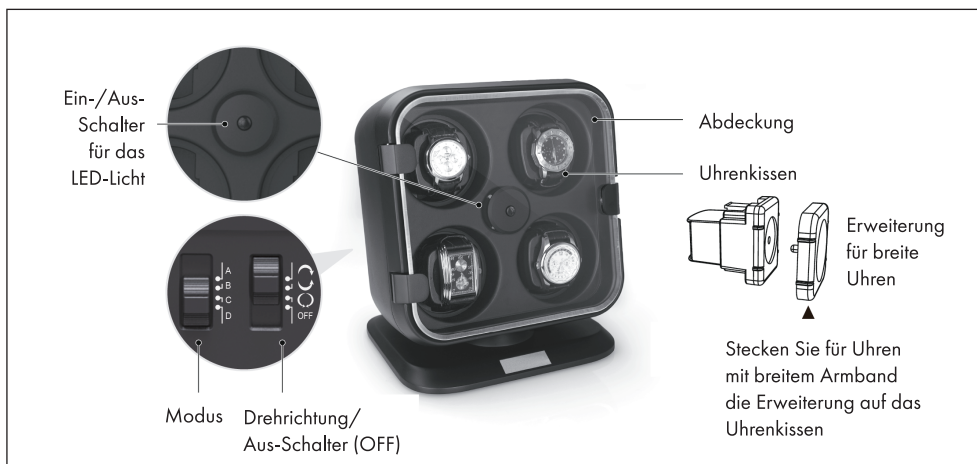

Hinweis: Der Ein-/Aus-Schalter und der Anschluss für das Netzteil befinden sich auf der Rückseite des Geräts.

BEDIENUNG

- 1 Verbinden Sie das eine Ende des Netzteils mit dem Netzanschluss auf der Rückseite des Gerätes und das andere Ende mit der Steckdose. Öffnen Sie die vordere Abdeckung und halten Sie das Uhrenkissen mit Zeigefinger und Daumen an den mit Pfeilen markierten Seiten der Kissenhalterung fest. Ziehen Sie das Uhrenkissen mit etwas Kraft heraus.
- 2 Legen Sie die Uhr um das Kissen, während Sie die Feder auf der Rückseite des Kissens drücken. Sobald die Uhr angebracht ist, lassen Sie die Feder wieder los.
- 3 Wenn Sie die Uhr befestigt haben, drücken Sie den Uhrenhalter wieder in das Gerät, bis er hörbar einrastet.

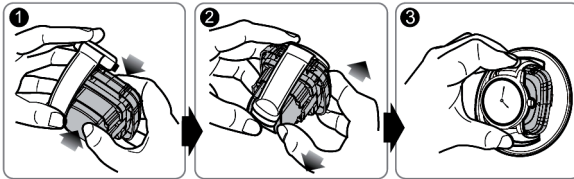

- 4 Schalten Sie den Uhrenbeweger ein, indem Sie mit dem rechten Schalter eine Drehrichtung wählen. Wählen Sie einen der Modi, indem Sie den linken Schalter auf A, B, C oder D stellen.
- 5 Wenn Sie den Uhrenbeweger ausschalten möchten, setzen Sie den Aus-Schalter auf OFF.

BETRIEBSMODI

Modus A	650 Umdrehungen pro Tag	Der Uhrenbeweger dreht sich 7 Minuten lang und pausiert dann für 104 Minuten, bevor der Durchlauf erneut beginnt.
Modus B	900 Umdrehungen pro Tag	Der Uhrenbeweger dreht sich 7 Minuten lang und pausiert dann für 73 Minuten, bevor der Durchlauf erneut beginnt.
Modus C	1200 Umdrehungen pro Tag	Der Uhrenbeweger dreht sich 7 Minuten lang und pausiert dann für 53 Minuten, bevor der Durchlauf erneut beginnt.
Modus D	1500 Umdrehungen pro Tag	Der Uhrenbeweger dreht sich 7 Minuten lang und pausiert dann für 41 Minuten, bevor der Durchlauf erneut beginnt.

SPEZIELLE ENTSORGUNGSHINWEISE FÜR VERBRAUCHER IN DEUTSCHLAND

Entsorgen Sie Ihre Altgeräte fachgerecht. Dadurch wird gewährleistet, dass die Altgeräte umweltgerecht verwertet und negative Auswirkungen auf die Umwelt und menschliche Gesundheit vermieden werden. Bei der Entsorgung sind folgende Regeln zu beachten:

- Jeder Verbraucher ist gesetzlich verpflichtet, Elektro- und Elektronikaltgeräte (Altgeräte) sowie Batterien und Akkus getrennt vom Hausmüll zu entsorgen. Sie erkennen die entsprechenden Altgeräte durch folgendes Symbol der durchgestrichenen Mülltonne (WEEE-Symbol). 
- Sie haben Altbatterien und Altakkumulatoren, die nicht vom Altgerät umschlossen sind, sowie Lampen, die zerstörungsfrei aus dem Altgerät entnommen werden können, vor der Abgabe an einer Entsorgungsstelle vom Altgerät zerstörungsfrei zu trennen.
- Bestimmte Lampen und Leuchtmittel fallen ebenso unter das Elektro- und Elektronikgesetz und sind dementsprechend wie Altgeräte zu behandeln. Ausgenommen sind Glühlampen und Halogenlampen. Entsorgen Sie Glühlampen und Halogenlampen bitte über den Hausmüll, sofern sie nicht das WEEE-Symbol tragen.
- Jeder Verbraucher ist für das Löschen von personenbezogenen Daten auf dem Elektro- bzw. Elektronikgerät selbst verantwortlich.

Rücknahmepflicht der Vertreiber

Vertreiber mit einer Verkaufsfläche für Elektro- und Elektronikgeräte von mindestens 400 Quadratmetern sowie Vertreiber von Lebensmitteln mit einer Gesamtverkaufsfläche von mindestens 800 Quadratmetern, die mehrmals im Kalenderjahr oder dauerhaft Elektro- und Elektronikgeräte anbieten und auf dem Markt bereitstellen, sind verpflichtet,

- 1 bei der Abgabe eines neuen Elektro- oder Elektronikgerätes an einen Endnutzer ein Altgerät des Endnutzers der gleichen Geräteart, das im Wesentlichen die gleichen Funktionen wie das neue Gerät erfüllt, am Ort der Abgabe oder in unmittelbarer Nähe hierzu unentgeltlich zurückzunehmen und
- 2 auf Verlangen des Endnutzers Altgeräte, die in keiner äußeren Abmessung größer als 25 Zentimeter sind, im Einzelhandelsgeschäft oder in unmittelbarer Nähe hierzu unentgeltlich zurückzunehmen; die Rücknahme darf nicht an den Kauf eines Elektro- oder Elektronikgerätes geknüpft werden und ist auf drei Altgeräte pro Geräteart beschränkt.

- Bei einem Vertrieb unter Verwendung von Fernkommunikationsmitteln ist die unentgeltliche Abholung am Ort der Abgabe auf Elektro- und Elektronikgeräte der Kategorien 1, 2 und 4 gemäß § 2 Abs. 1 ElektroG, nämlich „Wärmeüberträger“, „Bildschirmgeräte“ (Oberfläche von mehr als 100 cm²) oder „Großgeräte“ (letztere mit mindestens einer äußeren Abmessung über 50 Zentimeter) beschränkt. Für andere Elektro- und Elektronikgeräte (Kategorien 3, 5 und 6) ist eine Rückgabemöglichkeit in zumutbarer Entfernung zum jeweiligen Endnutzer zu gewährleisten.
- Altgeräte dürfen kostenlos auf dem lokalen Wertstoffhof oder in folgenden Sammelstellen in Ihrer Nähe abgegeben werden: www.take-e-back.de
- Für Elektro- und Elektronikgeräte der Kategorien 1, 2 und 4 bieten wir auch die Möglichkeit einer unentgeltlichen Abholung am Ort der Abgabe an. Beim Kauf eines Neugeräts haben Sie die Möglichkeit, eine Altgerätabholung über die Webseite auszuwählen.
- Batterien können überall dort kostenfrei zurückgegeben werden, wo sie verkauft werden (z. B. Super-, Bau-, Drogeriemarkt). Auch Wertstoff- und Recyclinghöfe nehmen Batterien zurück. Sie können Batterien auch per Post an uns zurücksenden. Altbatterien in haushaltsüblichen Mengen können Sie direkt bei uns von Montag bis Freitag zwischen 08:00 und 16:00 Uhr unter der folgenden Adresse unentgeltlich zurückgeben:

Chal-Tec Fulfillment GmbH
Norddeutschlandstr. 3
47475 Kamp-Lintfort

- Wichtig zu beachten ist, dass Lithiumbatterien aus Sicherheitsgründen vor der Rückgabe gegen Kurzschluss gesichert werden müssen (z. B. durch Abkleben der Pole).
- Finden sich unter der durchgestrichenen Mülltonne auf der Batterie zusätzlich die Zeichen Cd, Hg oder Pb ist das ein Hinweis darauf, dass die Batterie gefährliche Schadstoffe enthält. (»Cd« steht für Cadmium, »Pb« für Blei und »Hg« für Quecksilber.)

Hinweis zur Abfallvermeidung

Indem Sie die Lebensdauer Ihrer Altgeräte verlängern, tragen Sie dazu bei, Ressourcen effizient zu nutzen und zusätzlichen Müll zu vermeiden. Die Lebensdauer Ihrer Altgeräte können Sie verlängern, indem Sie defekte Altgeräte reparieren lassen. Wenn sich Ihr Altgerät in gutem Zustand befindet, könnten Sie es spenden, verschenken oder verkaufen.

HINWEISE ZUR ENTSORGUNG



Wenn es in Ihrem Land eine gesetzliche Regelung zur Entsorgung von elektrischen und elektronischen Geräten gibt, weist dieses Symbol auf dem Produkt oder auf der Verpackung darauf hin, dass dieses Produkt nicht im Hausmüll entsorgt werden darf. Stattdessen muss es zu einer Sammelstelle für das Recycling von elektrischen und elektronischen Geräten gebracht werden. Durch regelkonforme Entsorgung schützen Sie die Umwelt und die Gesundheit Ihrer Mitmenschen vor negativen Konsequenzen. Informationen zum Recycling und zur Entsorgung dieses Produkts, erhalten Sie von Ihrer örtlichen Verwaltung oder Ihrem Hausmüllentsorgungsdienst.

Dear Customer,

Congratulations on purchasing this device. Please read the following instructions carefully and follow them to prevent possible damages. We assume no liability for damage caused by disregard of the instructions and improper use. Scan the QR code to get access to the latest user manual and more product information.



CONTENTS

Safety Instructions 10
 Product Description 10
 Operation 11
 Operation Modes 11
 Disposal Considerations 12

TECHNICAL DATA

Item number	10032553, 10040249, 10040250
Power Input	100-240 V ~ 50-60 Hz
Power Output	DC/4 V 550 mA
Dimensions (W x D x H)	235 mm x 206 mm x 255 mm

MANUFACTURER & IMPORTER (UK)

Manufacturer:

Chal-Tec GmbH, Wallstrasse 16, 10179 Berlin, Germany.

Importer for Great Britain:

Berlin Brands Group UK Limited
 PO Box 42
 272 Kensington High Street
 London, W8 6ND
 United Kingdom

SAFETY INSTRUCTIONS

- Read all the safety and operating instructions carefully and retain them for future reference.
- Please use the AC adaptor DC/4V 500mA supplied with the unit.
- Remove the adaptor when the winder is not in use.
- Always turn off the power when inserting or removing watches.
- Don't shake or rotate when winder is stationary.
- If you do not use this product for a long time, please take off the adaptor.
- Always turn off the power when inserting or removing watches.

PRODUCT DESCRIPTION



Note: The switch and adapter port can be found on the rear side of the unit.

OPERATION

- 1 Insert the adapter into the adapter port and plug it into the electrical outlet. Open the front cover, then use your index finger and thumb to hold the watch pillow from the two sides of the pillow hitch marked with two arrows. With some force, pull out the watch pillow.
- 2 Place the watch on the pillow by pushing in the spring on the back of the pillow, then put your watch around the pillow and let go of the spring.
- 3 Once the watch is on the pillow, place the pillow back into the winder. Push until you hear a click signifying that it is securely in the winder.

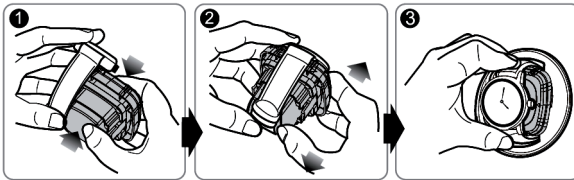

- 4 Use Power switch to select winder rotating direction or turn off the unit. Select one of the modes by setting the left switch to A, B, C, or D.
- 5 If you want to turn off the watch winder, set the power switch to OFF.

OPERATION MODES

Mode A	650 turns per day	The watch winder rotates for 7 minutes and rests for 104 minutes, before the run starts again.
Mode B	900 turns per day	The watch winder rotates for 7 minutes and rests for 73 minutes, before the run starts again.
Mode C	1200 turns per day	The watch winder rotates for 7 minutes and rests for 53 minutes, before the run starts again.
Mode D	1500 turns per day	The watch winder rotates for 7 minutes and rests for 41 minutes, before the run starts again.

DISPOSAL CONSIDERATIONS



If there is a legal regulation for the disposal of electrical and electronic devices in your country, this symbol on the product or on the packaging indicates that this product must not be disposed of with household waste. Instead, it must be taken to a collection point for the recycling of electrical and electronic equipment. By disposing of it in accordance with the rules, you are protecting the environment and the health of your fellow human beings from negative consequences. For information about the recycling and disposal of this product, please contact your local authority or your household waste disposal service.

Estimado cliente:

Le felicitamos por la adquisición de este producto. Lea atentamente las siguientes instrucciones y sígalas para evitar posibles daños. No asumimos ninguna responsabilidad por los daños causados por el incumplimiento de las instrucciones y el uso inadecuado. Escanee el siguiente código QR para obtener acceso a la última guía del usuario y más información sobre el producto:

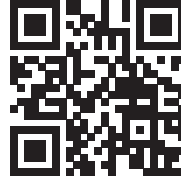

ÍNDICE

Indicaciones de seguridad 14
 Vista general del aparato 14
 Funcionamiento 15
 Modos de funcionamiento 15
 Indicaciones sobre la retirada del aparato 16

DATOS TÉCNICOS

Número de artículo	10032553, 10040249, 10040250
Entrada de suministro eléctrico	100-240 V ~ 50-60 Hz
Salida de suministro eléctrico	DC/4 V 550 mA
Dimensiones (AnchoxProfundoxAlto)	235 mm x 206 mm x 255 mm

FABRICANTE E IMPORTADOR (REINO UNIDO)

Fabricante:

Chal-Tec GmbH, Wallstraße 16, 10179 Berlín, Alemania.

Importador para Gran Bretaña:

Berlin Brands Group UK Limited
 PO Box 42
 272 Kensington High Street
 London, W8 6ND
 United Kingdom

INDICACIONES DE SEGURIDAD

- Lea atentamente todas las indicaciones y conserve este manual de instrucciones para futuras consultas.
- Utilice exclusivamente el cable de alimentación incluido en el envío.
- Desconecte el cable de alimentación del aparato cuando no lo utilice.
- Apague el aparato antes de introducir o retirar un reloj.
- No agite ni gire el aparato cuando está inmóvil.
- Desconecte el cable de alimentación del aparato cuando no lo utilice.
- No retire los relojes cuando el aparato está en marcha.

VISTA GENERAL DEL APARATO



Atención: El interruptor de ON/OFF y el enchufe para el cable de alimentación se encuentran en la parte posterior.

FUNCIONAMIENTO

- 1 Conecte un extremo del cable de alimentación a la parte trasera del aparato y el otro extremo a la toma de corriente. Abra la tapa frontal del aparato y, a continuación, coloque los dedos índice y pulgar en las flechas dibujadas a ambos lados del soporte de almohadilla para extraer la almohadilla de reloj. Retire la almohadilla ejerciendo un poco de fuerza.
- 2 Coloque el reloj alrededor de la almohadilla, mientras presiona el muelle en la parte posterior de la misma. Una vez colocado el reloj, suelte el muelle.
- 3 Inserte el soporte en el estuche hasta que quede encajado.

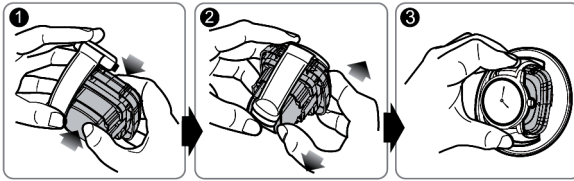

- 4 Encienda el estuche giratorio eligiendo con el interruptor derecho la dirección de rotación. Seleccione uno de los modos posicionando el interruptor izquierdo en A, B, C o D.
- 5 Cuando desee apagar el estuche, deslice el interruptor de apagado en OFF.

MODOS DE FUNCIONAMIENTO

Modo A	650 rotaciones al día	El estuche para relojes rota durante 7 minutos, se detiene durante 104 minutos y, a continuación, reinicia el programa.
Modo B	900 rotaciones al día	El estuche para relojes rota durante 7 minutos, se detiene durante 73 minutos y, a continuación, reinicia el programa.
Modo C	1200 rotaciones al día	El estuche para relojes rota durante 7 minutos, se detiene durante 53 minutos y, a continuación, reinicia el programa.
Modo D	1500 rotaciones al día	El estuche para relojes rota durante 7 minutos, se detiene durante 41 minutos y, a continuación, reinicia el programa.

INDICACIONES SOBRE LA RETIRADA DEL APARATO



Si en su país existe una disposición legal relativa a la eliminación de aparatos eléctricos y electrónicos, este símbolo estampado en el producto o en el embalaje advierte que no debe eliminarse como residuo doméstico. En lugar de ello, debe depositarse en un punto de recogida de reciclaje de aparatos eléctricos y electrónicos. Una gestión adecuada de estos residuos previene consecuencias potencialmente negativas para el medio ambiente y la salud de las personas. Puede consultar más información sobre el reciclaje y la eliminación de este producto contactando con su administración local o con su servicio de recogida de residuos.

Chère cliente, cher client,

Toutes nos félicitations pour l'acquisition de ce nouvel appareil. Veuillez lire attentivement et respecter les instructions de ce mode d'emploi afin d'éviter d'éventuels dommages. Nous ne saurions être tenus pour responsables des dommages dus au non-respect des consignes et à la mauvaise utilisation de l'appareil. Scannez le QR-Code pour obtenir la dernière version du mode d'emploi et des informations supplémentaires concernant le produit :



SOMMAIRE

Consignes de sécurité 18

Aperçu de l'appareil 18

Utilisation 19

Modes de fonctionnement 19

Informations sur le recyclage 20

FICHE TECHNIQUE

Numéro d'article	10032553, 10040249, 10040250
Alimentation en entrée	100-240 V ~ 50-60 Hz
Alimentation en sortie	DC/4 V 550 mA
Dimensions (L x P x H)	235 mm x 206 mm x 255 mm

FABRICANT ET IMPORTATEUR (UK)

Fabricant :

Chal-Tec GmbH, Wallstraße 16, 10179 Berlin, Allemagne.

Importateur pour la Grande Bretagne :

Berlin Brands Group UK Limited

PO Box 42

272 Kensington High Street

London, W8 6ND

United Kingdom

CONSIGNES DE SÉCURITÉ

- Lisez attentivement toutes les instructions et conservez le mode d'emploi pour référence ultérieure.
- Utilisez uniquement l'adaptateur secteur fourni.
- Débranchez l'adaptateur secteur de l'appareil si vous n'utilisez pas le tourne-montre.
- Éteignez l'appareil lorsque vous installez ou retirez les montres.
- Ne secouez pas et ne tournez pas les plateaux tournants des montres lorsqu'ils sont à l'arrêt.
- Débranchez l'adaptateur secteur de l'appareil si vous n'utilisez pas le tourne-montre.
- Veuillez ne pas retirer la montre lorsque le plateau de la montre tourne.

APERÇU DE L'APPAREIL

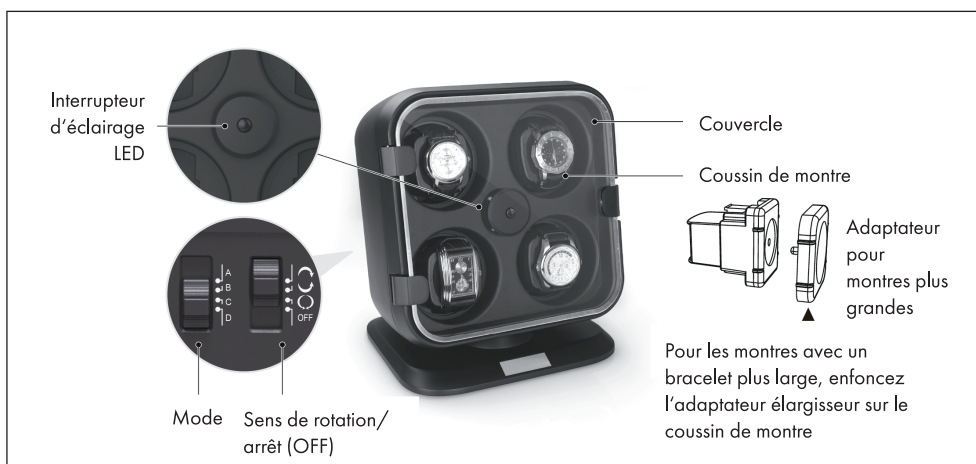

Remarque : le bouton de marche/arrêt ainsi que la prise d'alimentation de l'adaptateur secteur se trouvent au dos de l'appareil.

UTILISATION

- 1 Connectez une extrémité de l'adaptateur secteur à la prise d'alimentation située à l'arrière de l'appareil et l'autre extrémité à la prise électrique. Ouvrez le couvercle avant et maintenez le coussin de montre avec votre index et votre pouce sur les côtés du porte-coussin marqués de flèches. Sortez le coussin de la montre en insistant un peu.
- 2 Placez la montre autour du coussin tout en appuyant sur le ressort sur le dos du coussin. Une fois la montre attachée, relâchez le ressort.
- 3 Lorsque vous avez fixé la montre, remettez le porte-montre dans l'appareil jusqu'à ce qu'il s'enclenche.

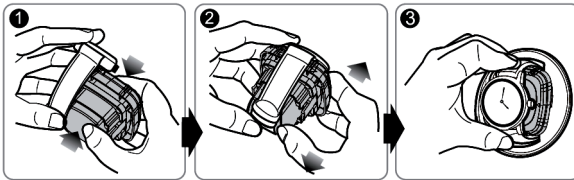

- 4 Mettez le tourne-montre en marche en sélectionnant un sens de rotation avec le bouton droit. Sélectionnez l'un des modes en réglant le commutateur de gauche sur A, B, C ou D.
- 5 Si vous souhaitez éteindre le tourne-montre, réglez le commutateur sur OFF.

MODES DE FONCTIONNEMENT

Mode A	650 tours par jour	Le tourne-montre tourne pendant 7 minutes puis s'arrête pendant 104 minutes puis le cycle recommence.
Mode B	900 tours par jour	Le tourne-montre tourne pendant 7 minutes puis s'arrête pendant 73 minutes puis le cycle recommence.
Mode C	1200 tours par jour	Le tourne-montre tourne pendant 7 minutes puis s'arrête pendant 53 minutes puis le cycle recommence.
Mode D	1500 tours par jour	Le tourne-montre tourne pendant 7 minutes puis s'arrête pendant 41 minutes puis le cycle recommence.

INFORMATIONS SUR LE RECYCLAGE



S'il existe une réglementation pour l'élimination ou le recyclage des appareils électriques et électroniques dans votre pays, ce symbole sur le produit ou sur l'emballage indique que cet appareil ne doit pas être jeté avec les ordures ménagères. Vous devez le déposer dans un point de collecte pour le recyclage des équipements électriques et électroniques. La mise au rebut conforme aux règles protège l'environnement et la santé de vos semblables des conséquences négatives. Pour plus d'informations sur le recyclage et l'élimination de ce produit, veuillez contacter votre autorité locale ou votre service de recyclage des déchets ménagers.

Gentile cliente,

La ringraziamo per aver acquistato il dispositivo. La preghiamo di leggere attentamente le seguenti istruzioni per l'uso e di seguirle per evitare possibili danni. Non ci assumiamo alcuna responsabilità per danni scaturiti da una mancata osservazione delle avvertenze di sicurezza e da un uso improprio del dispositivo. Scansionare il codice QR seguente, per accedere al manuale d'uso più attuale e per ricevere informazioni sul prodotto:



INDICE

Istruzioni di sicurezza 22
 Descrizione prodotto 22
 Funzionamento 23
 Modalità d'uso 23
 Avviso di smaltimento 24

DATI TECNICI

Numero articolo	10032553, 10040249, 10040250
Alimentazione in Entrata	100-240 V ~ 50-60 Hz
Alimentazione In Uscita	DC/4 V 550 mA
Dimensioni	235 mm x 206 mm x 255 mm

PRODUTTORE E IMPORTATORE (UK)

Produttore:

Chal-Tec GmbH, Wallstraße 16, 10179 Berlino, Germania.

Importatore per la Gran Bretagna:

Berlin Brands Group UK Limited
 PO Box 42
 272 Kensington High Street
 London, W8 6ND
 United Kingdom

ISTRUZIONI DI SICUREZZA

- Leggere attentamente tutte le istruzioni di sicurezza e d'uso e conservarle per future consultazioni
- Utilizzare esclusivamente l'alimentatore in dotazione
- Scollegare l'alimentatore dal dispositivo quando non si utilizza il caricatore dell'orologio
- Spegnerne sempre il dispositivo quando si inseriscono o rimuovono gli orologi.
- Non scuotere o ruotare il caricatore.
- Se non utilizzate questo prodotto per lungo tempo, scollegate il dispositivo dalla rete elettrica.
- Non rimuovere l'orologio quando il caricatore ruota.

DESCRIZIONE PRODOTTO



FUNZIONAMENTO

- 1 Collegare un'estremità dell'adattatore alla presa posta sul retro del dispositivo e l'altra estremità alla presa di corrente. Aprire il coperchio anteriore e porre il copri quadrante con l'indice e il pollice sui lati del portaoggetti indicati con le frecce. Esercitare una lieve forza per estrarre il quadrante dell'orologio.
- 2 Posizionare l'orologio sul cuscino esercitando una pressione sulla molla presente sulla parte posteriore. Posizionare l'orologio intorno al cuscino e lasciare andare la molla.
- 3 Una volta che l'orologio è stato inserito, riporre il cuscino nel caricatore. Esercitare una pressione sino a quando si sente un click indicante il corretto posizionamento.

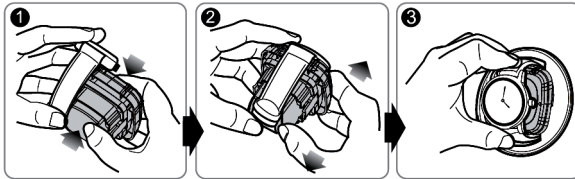

- 4 Utilizzare l'interruttore di alimentazione per selezionare il senso di rotazione del caricatore o spegnere il dispositivo. Selezionare una delle modalità posizionando l'interruttore di sinistra su A, B, C o D.
- 5 Se si desidera, spegnere il caricatore dell'orologio, porre l'interruttore di alimentazione su OFF.

MODALITÀ D'USO

MODALITÀ A	650 giri al giorno	Il caricatore dell'orologio ruota per 7 minuti e si riposa per 104 minuti, prima che il ciclo inizi nuovamente.
MODALITÀ B	900 giri al giorno	Il caricatore dell'orologio ruota per 7 minuti e riposa per 73 minuti, prima che il ciclo inizi nuovamente.
MODALITÀ C	1200 giri al giorno	Il caricatore dell'orologio ruota per 7 minuti e riposa per 53 minuti, prima che il ciclo inizi nuovamente.
MODALITÀ D	1500 giri al giorno	Il caricatore dell'orologio ruota per 7 minuti e si riposa per 41 minuti, prima che il ciclo inizi nuovamente.

AVVISO DI SMALTIMENTO



Se nel proprio paese si applicano le regolamentazioni inerenti lo smaltimento di dispositivi elettrici ed elettronici, questo simbolo sul prodotto o sulla confezione segnala che questi prodotti non possono essere smaltiti con i rifiuti normali e devono essere portati a un punto di raccolta di dispositivi elettrici ed elettronici. Grazie al corretto smaltimento dei vecchi dispositivi si tutela il pianeta e la salute delle persone da possibili conseguenze negative. Informazioni riguardanti il riciclo e lo smaltimento di questi prodotti si ottengono presso l'amministrazione locale oppure il servizio di gestione dei rifiuti domestici.



KLARSTEIN