

# WONDERWALL 60

Infrarot-Heizung  
Infrared Heater  
Radiador infrarrojo  
Radiateur Infrarouge  
Radiatore a infrarossi

10032810



COMFORTING  
OMFORTING  
FORTINGCOI  
TINGCOMFO  
COMFORTING  
OMFORTING  
FORTINGCOI  
TINGCOMFO

## KLARSTEIN

[www.klarstein.com](http://www.klarstein.com)

**Hinweis:** Dieses Produkt ist nur für gut isolierte Räume oder für den gelegentlichen Gebrauch geeignet.

**Note:** This product is only suitable for well insulated spaces or occasional use.

**Nota:** Este producto está indicado únicamente en lugares abrigados o para una utilización puntual.

**Remarque :** Ce produit ne peut être utilisé que dans des locaux bien isolés ou de manière occasionnelle.

**Avvertencia:** Questo prodotto è adatto solo per spazi ben isolati o uso occasionale.



**Sehr geehrter Kunde,**

wir gratulieren Ihnen zum Erwerb Ihres Gerätes. Lesen Sie die folgenden Hinweise sorgfältig durch und befolgen Sie diese, um möglichen Schäden vorzubeugen. Für Schäden, die durch Missachtung der Hinweise und unsachgemäßen Gebrauch entstehen, übernehmen wir keine Haftung. Scannen Sie den folgenden QR-Code, um Zugriff auf die aktuellste Bedienungsanleitung und weitere Informationen rund um das Produkt zu erhalten:



---

## INHALTSVERZEICHNIS

---

Produktdatenblatt 4	English 15
Sicherheitshinweise 5	Español 25
Wandinstallation 6	Français 35
Geräteübersicht und Bedienfeld 8	Italiano 45
Displayanzeigen 8	
Bedienung 9	
Fehlersuche und Fehlerbehebung 11	
Reinigung und Pflege 11	
Spezielle Entsorgungshinweise für Verbraucher in Deutschland 12	
Hinweise zur Entsorgung 14	
Hersteller & Importeur (UK) 14	

---

## TECHNISCHE DATEN

---

Artikelnummer	Stromversorgung	Leistung	Abmessungen
10032810	220-240 V 50/60 Hz	600 W	60 x 100 cm

## PRODUKTDATENBLATT

Modellkennung(en)	10032810					
Angabe	Symbol	Wert	Einheit	Angabe	Einheit	
<b>Wärmeleistung</b>				<b>Nur bei elektrischen Speicher-Einzelraumheizgeräten: Art der Regelung der Wärmezufuhr</b>		
Nennwärmeleistung	$P_{nom}$	0,6	kW	Manuelle Regelung der Wärmezufuhr mit integriertem Thermostat	nein	
Mindestwärmeleistung (Richtwert)	$P_{min}$	0,6	kW	Manuelle Regelung der Wärmezufuhr mit Rückmeldung der Raum- und/oder Außentemperatur	nein	
Maximale kontinuierliche Wärmeleistung	$P_{max}$	0,6	kW	Elektronische Regelung der Wärmezufuhr mit Rückmeldung der Raum- und/oder Außentemperatur	nein	
<b>Hilfsstromverbrauch</b>				Wärmeabgabe mit Gebläseunterstützung	nein	
Bei Nennwärmeleistung (Ventilator-Motor)	$e_{l_{max}}$	k.A.	kW	<b>Art der Wärmeleistung/Raumtemperaturkontrolle</b>		
Bei Mindestwärmeleistung (Ventilator-Motor)	$e_{l_{min}}$	k.A.	kW	Einstufige Wärmeleistung, keine Raumtemperaturkontrolle	nein	
Im Bereitschaftszustand	$e_{l_{SB}}$	0,26	W	Zwei oder mehr manuell einstellbare Stufen, keine Raumtemperaturkontrolle	nein	
				Raumtemperaturkontrolle mit mechanischem Thermostat	nein	
				Mit elektronischer Raumtemperaturkontrolle	nein	
				Mit elektronischer Raumtemperaturkontrolle und Tageszeitregelung	nein	
				Mit elektronischer Raumtemperaturkontrolle und Wochentagsregelung	ja	
				<b>Sonstige Regelungsoptionen</b>		
				Raumtemperaturkontrolle mit Präsenzerkennung	nein	
				Raumtemperaturkontrolle mit Erkennung offener Fenster	ja	
				Mit Fernbedienungsoption	nein	
				Mit adaptiver Regelung des Heizbeginns	nein	
				Mit Betriebszeitbegrenzung	ja	
Mit Schwarzkugelsensor	nein					
Kontaktangaben	Chal-Tec GmbH, Wallstraße 16, 10179, Berlin, Deutschland					

## SICHERHEITSHINWEISE



- Prüfen Sie vor der Benutzung die Spannung auf der Geräteplakette und schließen Sie das Gerät nur an Steckdosen an, die der Spannung des Geräts entsprechen.
- Falls das Netzkabel beschädigt ist, lassen Sie es von einer ausgebildeten Fachkraft ersetzen.
- Stellen Sie den Kamin nicht direkt unter der Steckdose auf.
- Halten Sie einen Meter Abstand zu brennbaren Materialien wie Möbeln, Vorhängen oder Ähnlichem.
- Lassen Sie das Gerät während der Benutzung nicht unbeaufsichtigt.
- Lassen Sie das Gerät nicht unbeaufsichtigt, während es an die Steckdose angeschlossen ist.
- Benutzen Sie das Gerät außerhalb der Reichweite von Kindern. Kinder dürfen das Gerät nur unter Aufsicht bedienen.
- Das Gerät ist nicht für den kommerziellen Gebrauch, sondern nur für Gebrauch im Haushalt und in ähnlichen Umgebungen vorgesehen.
- Benutzen Sie das Gerät nicht wenn es Fehlfunktionen aufweist oder in irgendeiner Form beschädigt wurde.
- Reparaturen dürfen nur von ausgebildeten Fachkräften durchgeführt werden.
- Falsch oder eigenständig ausgeführte Reparaturen stellen ein Verletzungsrisiko dar.
- Verlegen Sie das Netzkabel nicht unter Teppichen oder Läufern.
- Achten Sie darauf, dass das Netzkabel nicht über scharfe Kanten oder heiße Oberflächen verläuft.
- Decken Sie den Kamin nicht ab, um Überhitzen zu vermeiden.
- Benutzen Sie das Gerät nicht mit einem externen Timer, einer ferngesteuerten Steckdose oder einem anderen Gerät, das den Kamin automatisch ein- und ausschaltet.
- Tauchen Sie das Gerät nicht in Wasser oder andere Flüssigkeiten.
- Benutzen Sie das Gerät nicht in der Nähe von Badewannen, Duschen oder Swimmingpools.
- Benutzen Sie das Gerät nicht im Freien.
- Benutzen Sie das Gerät nicht mit nassen Händen.
- Benutzen Sie das Gerät nicht auf oder in der Nähe heißer Oberflächen.
- Benutzen Sie das Gerät nicht mit beschädigtem Netzkabel.
- Ziehen Sie vor der Reinigung den Stecker aus der Steckdose und lassen Sie das Gerät vollständig abkühlen.
- Benutzen Sie zur Reinigung keine Scheuermittel.
- Verwenden Sie nur Zubehör, das vom Hersteller ausdrücklich dafür zugelassen ist.
- Kinder, physisch und körperlich eingeschränkte Menschen sollten das Gerät nur benutzen, wenn sie vorher von einer Aufsichtsperson ausführlich mit den Funktionen und den Sicherheitsvorkehrungen vertraut gemacht wurden.
- Achten Sie darauf, dass Kinder nicht mit dem Gerät spielen.



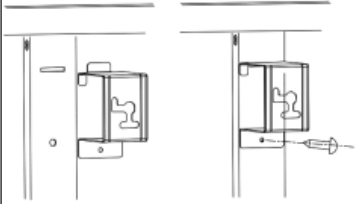
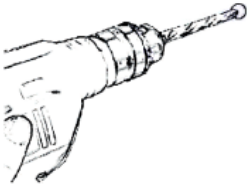

### VORSICHT

Verbrennungsgefahr! Einige Geräteteile können sehr heiß werden.  
Achten Sie darauf, dass Sie oder Ihre Kinder sich nicht daran verbrennen.

**WANDMONTAGE**

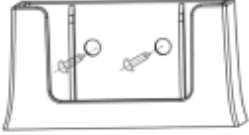
1	2
	
<p>Nehmen Sie die 4 x Metall-Wandhalterungen und 4 x Metallschrauben für Wandhalterungen aus der Halterung und befestigen Sie diese Halterungen an der Rückseite des Geräts.</p>	<p>Markieren Sie die Positionen der vier zu bohrenden Löcher an der Wand, und bohren Sie die Löcher mit dem Bohrer. Achten Sie darauf, dass der Abstand zwischen den einzelnen Löchern mit den runden Löchern der Wandhalterungen übereinstimmt.</p>
3	4
	
<p>Setzen Sie die Kunststoffdübel in die Löcher ein.</p>	<p>Setzen Sie die 4 x Metallschrauben für die Wandmontage in die Kunststoffdübel ein.</p>

5	6
	
<p>Heben Sie das Heizgerät an, richten Sie die vier runden Löcher an den Halterungen auf der Rückseite des Heizgeräts auf die vier Schrauben an der Wand aus. Schieben Sie die Schraube von Position A nach Position B, indem Sie das Heizgerät leicht bewegen.</p>	<p>Befestigen Sie die Halterung des Bedienfelds an der Wand neben dem Heizgerät.</p>
7	
	
<p>Setzen Sie das Bedienfeld in die Halterung ein.</p>	

## GERÄTEÜBERSICHT UND BEDIENFELD

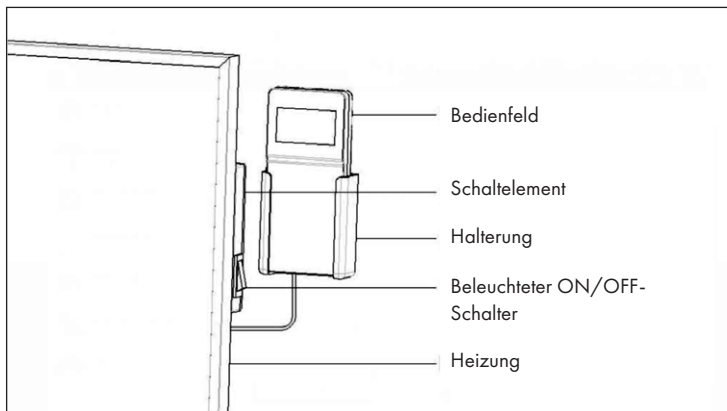
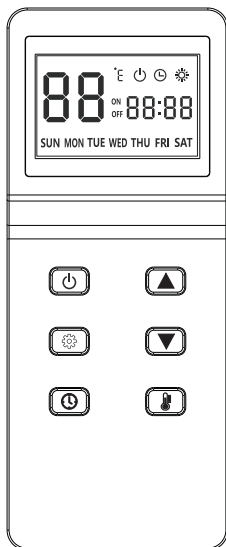

## DISPLAYANZEIGEN

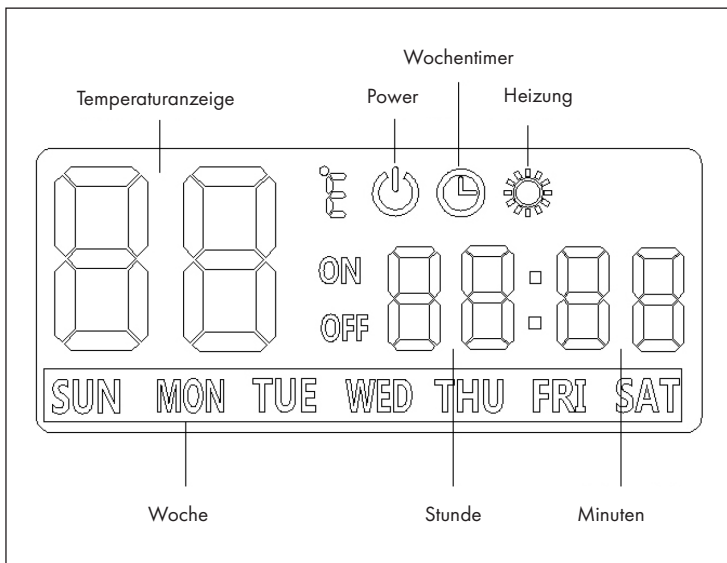





# BEDIENUNG

## Inbetriebnahme





Überprüfen Sie das Heizgerät, um sicherzustellen, dass es nicht beschädigt ist. Stecken Sie dann den Netzstecker ein und schalten Sie den beleuchteten Hauptschalter an der Seite des Heizgeräts ein.

Es gibt zwei Möglichkeiten, das Heizgerät zu benutzen:





### (1) Normalmodus: Einschalten/Ausschalten







Wenn das Gerät eingeschaltet ist, ertönt der Summer einmal, und es befindet sich im Standby-Modus. Drücken Sie die Taste  auf der Steuerung. Das Symbol  leuchtet im Display auf. Wenn die eingestellte Temperatur höher als die Raumtemperatur von 2 °C ist, heizt sich das Gerät automatisch auf. Das Symbol  leuchtet im Display auf und die Heizungsanzeige am Gerät leuchtet ebenfalls.

### (2) Wochenzeitschaltuhr-Modus





Starten Sie das Gerät im Wochentimer-Modus: Drücken Sie die Taste , wenn das Symbol  im Display erlischt, drücken Sie die Taste , dann blinken die Symbole für den Timer und den Kalender .

### Einstellen des Wochentimers













Drücken Sie  oder , um den Wochentag einzustellen, und drücken Sie dann die Taste  zur Bestätigung. Dann blinkt "P1", drücken Sie die Taste  erneut zur Bestätigung.

Stellen Sie die Einschaltzeit ein, die Stunden blinken, drücken Sie  oder , um die Stunde einzustellen, und drücken Sie dann die Taste  zur Bestätigung. Dann blinken die Minuten. Drücken Sie  oder , um die Minuten einzustellen, und drücken Sie dann zur Bestätigung die Taste .



Stellen Sie die Ausschaltzeit auf die gleiche Weise wie die Einschaltzeit ein. Stellen Sie die tägliche Einschalt- und Ausschaltzeit für P2, P3 und P4 nach der gleichen Methode wie für P1 ein. P1, P2, P3 und P4 können so eingestellt werden, dass sie sich jeden Tag zu unterschiedlichen Zeiten ein- oder ausschalten.

Nachdem Sie den Wochentimer eingestellt haben, warten Sie, bis das Display nach ca. 10 Sekunden in den Standby-Modus zurückkehrt. Drücken Sie einmal die Taste  und dann die Taste . Vergewissern Sie sich, dass die beiden Symbole  und  gleichzeitig im Fenster aufleuchten, dann arbeitet das Gerät im Wochentimer-Modus. Wenn Sie wieder in den normalen Modus wechseln möchten, drücken Sie direkt erneut auf , um in den Standby-Modus zurückzukehren. Befolgen Sie die obigen Anweisungen für den Ein- und Ausschalt-Modus.

### So stellen Sie die Systemzeit ein

Drücken Sie die Taste . Wenn das Symbol  im Display leuchtet, drücken Sie die Taste  einmal, und die Stunde auf dem Display blinkt. Drücken Sie  oder , um die aktuelle Stunde einzustellen, und drücken Sie dann die Taste  zur Bestätigung. Dann blinkt die Minute, drücken Sie  oder , um die aktuelle Minute einzustellen, und drücken Sie dann die Taste  zur Bestätigung. Dann blinkt der Wochentag, drücken Sie  oder , um den Wochentag einzustellen, und drücken Sie dann die Taste  zur Bestätigung.

### So stellen Sie die Temperatur ein

Drücken Sie  oder , um die Temperatur im Bereich von 5 bis 50 °C einzustellen. Die beiden Ziffern blinken einige Sekunden lang, ohne dass eine Bedienung erfolgt, und kehren dann zur Anzeige der Raumtemperatur zurück. Wenn die Raumtemperatur niedriger als die eingestellte Temperatur von 2 °C ist, wird die Heizung automatisch gestartet. Wenn die Raumtemperatur die eingestellte Temperatur erreicht oder überschreitet, wird die Heizung automatisch abgeschaltet.

### Erkennung offener Fenster

Dieses Heizgerät verfügt über eine Funktion zur Erkennung offener Fenster. Das heißt, wenn die Heizung eingeschaltet ist (egal ob im Normalmodus oder im Wochentimermodus), wird sie automatisch abgeschaltet, wenn die ermittelte Temperatur innerhalb von 5 Minuten um 5 °C (oder mehr) abfällt.

## Automatische Erkennung offener Fenster

Das Heizgerät verfügt über eine Funktion, die offene Fenster erkennt. Wenn das Heizgerät eingeschaltet ist (unabhängig vom Normalmodus oder Wochentimer-Modus), schaltet sich die Heizung automatisch aus, wenn die gemessene Temperatur innerhalb von 5 Minuten um 5 °C (oder mehr) fällt.

---

## FEHLERSUCHE UND FEHLERBEHEBUNG

---

Wenn Ihr Heizgerät nicht funktioniert, befolgen Sie bitte diese Anweisungen:

- Vergewissern Sie sich, dass der Hauptschalter oder Ihre Sicherung ordnungsgemäß funktioniert.
- Vergewissern Sie sich, dass die Heizung angeschlossen ist und die Steckdose ordnungsgemäß funktioniert.
- Wenn der ON/OFF-Schalter in der Stellung ON nicht leuchtet, wenden Sie sich an einen Fachbetrieb in Ihrer Nähe.

**Hinweis:** Wenn Sie weiterhin ein Problem mit Ihrem Heizgerät haben, versuchen Sie nicht das Gerät zu öffnen oder selbst zu reparieren. Dies kann zum Verlust der Garantie, zu Schäden oder Verletzungen führen. Wenden Sie sich an den Händler.

---

## REINIGUNG UND PFLEGE

---

Schalten Sie das Heizgerät vor der Reinigung aus und lassen Sie es abkühlen. Trennen Sie die Stromzufuhr zum Gerät. Die Außenseite kann mit einem weichen, feuchten Tuch abgewischt und anschließend getrocknet werden. Verwenden Sie keine scheuernden Reinigungspulver oder Möbelpolitur, da dies die Oberfläche beschädigen kann.

Um das Heizgerät von der Wand zu lösen, öffnen Sie einfach die Schraubkappe und schrauben Sie die Schrauben ab. Wenn Sie die Heizung für einen kurzen Zeitraum nicht benutzen, ziehen Sie den Stecker. Wenn Sie das Gerät länger nicht benutzen, können Sie ihn von der Wand entfernen oder abdecken.

## SPEZIELLE ENTSORGUNGSHINWEISE FÜR VERBRAUCHER IN DEUTSCHLAND

Entsorgen Sie Ihre Altgeräte fachgerecht. Dadurch wird gewährleistet, dass die Altgeräte umweltgerecht verwertet und negative Auswirkungen auf die Umwelt und menschliche Gesundheit vermieden werden. Bei der Entsorgung sind folgende Regeln zu beachten:

- Jeder Verbraucher ist gesetzlich verpflichtet, Elektro- und Elektronikaltgeräte (Altgeräte) sowie Batterien und Akkus getrennt vom Hausmüll zu entsorgen. Sie erkennen die entsprechenden Altgeräte durch folgendes Symbol der durchgestrichene Mülltonne (WEEE Symbol). 
- Sie haben Altbatterien und Altakkumulatoren, die nicht vom Altgerät umschlossen sind, sowie Lampen, die zerstörungsfrei aus dem Altgerät entnommen werden können, vor der Abgabe an einer Entsorgungsstelle vom Altgerät zerstörungsfrei zu trennen.
- Bestimmte Lampen und Leuchtmittel fallen ebenso unter das Elektro- und Elektronikgesetz und sind dementsprechend wie Altgeräte zu behandeln. Ausgenommen sind Glühlampen und Halogenlampen. Entsorgen Sie Glühlampen und Halogenlampen bitte über den Hausmüll, sofern Sie nicht das WEEE Symbol tragen.
- Jeder Verbraucher ist für das Löschen von personenbezogenen Daten auf dem Elektro- bzw. Elektronikgerät selbst verantwortlich.

### Rücknahmepflicht der Vertreiber

Vertreiber mit einer Verkaufsfläche für Elektro- und Elektronikgeräte von mindestens 400 Quadratmetern sowie Vertreiber von Lebensmitteln mit einer Gesamtverkauffläche von mindestens 800 Quadratmetern, die mehrmals im Kalenderjahr oder dauerhaft Elektro- und Elektronikgeräte anbieten und auf dem Markt bereitstellen, sind verpflichtet,

- 1 bei der Abgabe eines neuen Elektro- oder Elektronikgerätes an einen Endnutzer ein Altgerät des Endnutzers der gleichen Geräteart, das im Wesentlichen die gleichen Funktionen wie das neue Gerät erfüllt, am Ort der Abgabe oder in unmittelbarer Nähe hierzu unentgeltlich zurückzunehmen und
- 2 auf Verlangen des Endnutzers Altgeräte, die in keiner äußeren Abmessung größer als 25 Zentimeter sind, im Einzelhandelsgeschäft oder in unmittelbarer Nähe hierzu unentgeltlich zurückzunehmen; die Rücknahme darf nicht an den Kauf eines Elektro- oder Elektronikgerätes geknüpft werden und ist auf drei Altgeräte pro Geräteart beschränkt.

- Bei einem Vertrieb unter Verwendung von Fernkommunikationsmitteln ist die unentgeltliche Abholung am Ort der Abgabe auf Elektro- und Elektronikgeräte der Kategorien 1, 2 und 4 gemäß § 2 Abs. 1 ElektroG, nämlich „Wärmeüberträger“, „Bildschirmgeräte“ (Oberfläche von mehr als 100 cm<sup>2</sup>) oder „Großgeräte“ (letztere mit mindestens einer äußeren Abmessung über 50 Zentimeter) beschränkt. Für andere Elektro- und Elektronikgeräte (Kategorien 3, 5, 6) ist eine Rückgabemöglichkeit in zumutbarer Entfernung zum jeweiligen Endnutzer zu gewährleisten.
- Altgeräte dürfen kostenlos auf dem lokalen Wertstoffhof oder in folgenden Sammelstellen in Ihrer Nähe abgegeben werden: [www.take-e-back.de](http://www.take-e-back.de)
- Für Elektro- und Elektronikgeräte der Kategorien 1, 2 und 4 an bieten wir auch die Möglichkeit einer unentgeltlichen Abholung am Ort der Abgabe. Beim Kauf eines Neugeräts haben Sie die Möglichkeit eine Altgerätabholung über die Webseite auszuwählen.
- Batterien können überall dort kostenfrei zurückgegeben werden, wo sie verkauft werden (z. B. Super-, Bau-, Drogeriemarkt). Auch Wertstoff- und Recyclinghöfe nehmen Batterien zurück. Sie können Batterien auch per Post an uns zurücksenden. Altbatterien in haushaltsüblichen Mengen können Sie direkt bei uns von Montag bis Freitag zwischen 08:00 und 16:00 Uhr unter der folgenden Adresse unentgeltlich zurückgeben:

**Chal-Tec Fulfillment GmbH**  
**Norddeutschlandstr. 3**  
**47475 Kamp-Lintfort**

- Wichtig zu beachten ist, dass Lithiumbatterien aus Sicherheitsgründen vor der Rückgabe gegen Kurzschluss gesichert werden müssen (z. B. durch Abkleben der Pole).
- Finden sich unter der durchgestrichenen Mülltonne auf der Batterie zusätzlich die Zeichen Cd, Hg oder Pb ist das ein Hinweis darauf, dass die Batterie gefährliche Schadstoffe enthält. (»Cd« steht für Cadmium, »Pb« für Blei und »Hg« für Quecksilber).

### **Hinweis zur Abfallvermeidung**

Indem Sie die Lebensdauer Ihrer Altgeräte verlängern, tragen Sie dazu bei, Ressourcen effizient zu nutzen und zusätzlichen Müll zu vermeiden. Die Lebensdauer Ihrer Altgeräte können Sie verlängern indem Sie defekte Altgeräte reparieren lassen. Wenn sich Ihr Altgerät in gutem Zustand befindet, könnten Sie es spenden, verschenken oder verkaufen.

---

## HINWEISE ZUR ENTSORGUNG

---



Wenn es in Ihrem Land eine gesetzliche Regelung zur Entsorgung von elektrischen und elektronischen Geräten gibt, weist dieses Symbol auf dem Produkt oder auf der Verpackung darauf hin, dass dieses Produkt nicht im Hausmüll entsorgt werden darf. Stattdessen muss es zu einer Sammelstelle für das Recycling von elektrischen und elektronischen Geräten gebracht werden. Durch regelkonforme Entsorgung schützen Sie die Umwelt und die Gesundheit Ihrer Mitmenschen vor negativen Konsequenzen. Informationen zum Recycling und zur Entsorgung dieses Produkts, erhalten Sie von Ihrer örtlichen Verwaltung oder Ihrem Hausmüllentsorgungsdienst.

---

## HERSTELLER & IMPORTEUR (UK)

---

**Hersteller:**

Chal-Tec GmbH, Wallstraße 16, 10179 Berlin, Deutschland.

**Importeur für Großbritannien:**

Berlin Brands Group UK Limited

PO Box 42

272 Kensington High Street

London, W8 6ND

United Kingdom

**Dear Customer,**

Congratulations on purchasing this device. Please read the following instructions carefully and follow them to prevent possible damages. We assume no liability for damage caused by disregard of the instructions and improper use. Scan the QR code to get access to the latest user manual and more product information.



---

## CONTENT

---

Product Data Sheet 16  
 Safety Instructions 17  
 Wall Mounting INstructions 18  
 Overview and Control Panel 20  
 Display Screen 20  
 Operation 21  
 Troubleshooting 23  
 Cleaning and Care 23  
 Disposal Considerations 24  
 Manufacturer & Importer (UK) 24

---

## TECHNICAL DATA

---

Item number	Power supply	Power	Dimensions
10032810	220-240 V 50/60 Hz	600 W	60 x 100 cm

## PRODUCT DATA SHEET

Model identifier(s):	10032810				
Item	Symbol	Value	Unit	Item	Unit
<b>Heat output</b>				<b>Type of heat input, for electric storage local space heaters only</b>	
Nominal heat output	$P_{nom}$	0.6	kW	manual heat charge control, with integrated thermostat	no
Minimum heat output (indicative)	$P_{min}$	0.6	kW	manual heat charge control with room and/or outdoor temperature feedback	no
Maximum continuous heat output	$P_{max,c}$	0.6	kW	electronic heat charge control with room and/or outdoor temperature feedback	no
<b>Auxiliary electricity consumption</b>				fan assisted heat output	
At nominal heat output (fan motor)				<b>Type of heat output/room temperature control</b>	
	$e_{l,max}$	N/A	kW	single stage heat output and no room temperature control	no
At minimum heat output (fan motor)					
	$e_{l,min}$	N/A	kW	Two or more manual stages, no room temperature control	no
In standby mode					
	$e_{l,SB}$	0.26	W	with mechanic thermostat room temperature control	no
				with electronic room temperature control	
				electronic room temperature control plus day timer	
				electronic room temperature control plus week timer	
				<b>Other control options (multiple selections possible)</b>	
				room temperature control, with presence detection	
				room temperature control, with open window detection	
				with distance control option	
				with adaptive start control	
				with working time limitation	
				with black bulb sensor	
Contact details	Chal-Tec GmbH, Wallstraße 16, 10179, Berlin, Germany				



---

## SAFETY INSTRUCTIONS

---



- Do not use the appliance until it is securely fixed as described in this manual.
- Check that the voltage indicates on the data plate corresponds with that of the local network before connecting the appliance to the mains power supply.
- If the supply cord is damaged, it must be replaced by a qualified engineer in order to avoid a hazard.
- The fireplace heater must not be positioned directly under the power socket.
- Keep furniture, curtains and other flammable material at least 1 meter away from the appliance.
- Do not leave the appliance unattended during use.
- Do not leave the appliance unattended whilst connected to the mains supply.
- Keep out of reach of children and do not allow them to operate this appliance.
- This appliance is intended for household use only and should not be used for industrial purposes.
- Do not operate this appliance after a malfunction or after being damaged in any way.
- Repairs to electrical appliances should only be performed by a qualified electrician.
- Improper repairs may place user at serious risk.
- Do not run the mains cable under carpets, rugs, etc.
- Do not allow the mains cable to hang over sharp edges or come in contact with hot surfaces.
- In order to avoid overheating, do not cover the heater.
- Do not use this heater with a programmer, timer, separate remote control system or any other device that switches the heater on automatically, since a fire risk exists if the heater is covered or positioned incorrectly.
- Never immerse the product in water or any other liquid for any reasons.
- Do not use this heater in the immediate surroundings of a bath, a shower or a swimming pool.
- Do not use the appliance outdoors.
- Do not use if you have wet hands.
- Never use the appliance on or near hot surfaces.
- Do not operate with a damaged cord.
- Before cleaning the appliance, make sure it is unplugged from the power and that it is completely cooled.
- Do not clean the appliance with abrasive chemicals.
- Never use accessories that are not recommended or supplied by the manufacturer. It could cause danger to the user or damage to the appliance.
- This appliance is not intended for use by persons (including children) with reduced Physical, sensory or mental capabilities, or lack of experience and knowledge unless they have been given supervision or instruction concerning use of the appliance by a person responsible for their safety.
- Children should be supervised to ensure that they do not play with the appliance.



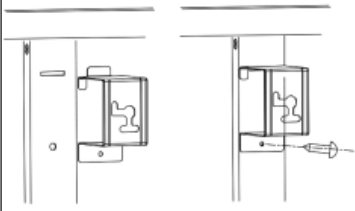
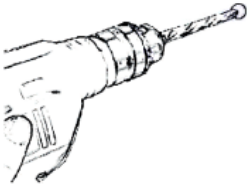

### CAUTION

Risk of burns! Some parts of this product can become very hot and cause burns. Particular attention has to be given where children and vulnerable people are present.

## WALL MOUNTING INSTRUCTIONS

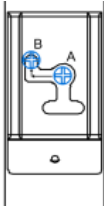
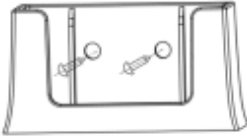
1	2
	
<p>Take out the 4 x metal wall mounting brackets and 4 x metal screws for wall mounting brackets from attachment. Fix these brackets onto the back of the product.</p>	<p>Mark the positions of the four holes to be drilled on the wall, and drill the holes with the drill bit. Make sure the distance between each holes is same as the round holes on the wall mounting brackets.</p>
3	4
	
<p>Insert the plastic dowels fitting into the holes.</p>	<p>Insert the 4 x metal screws for wall mounting into the plastic dowels.</p>

5	6
	
<p>Lift the heater and aim the four round holes on the brackets at back of the heater to the 4 screws on the wall, and slide the screw from Position A to Position B by moving the heater slightly.</p>	<p>Install the control panel holder onto the wall beside the heater.</p>
7	
	
<p>Insert the control panel into the holder.</p>	

## OVERVIEW AND CONTROL PANEL

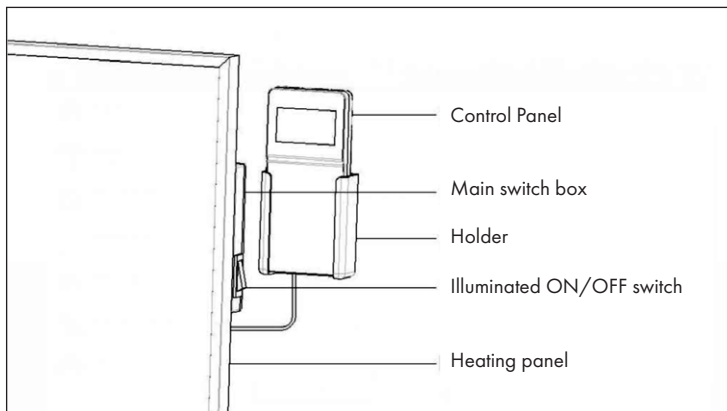
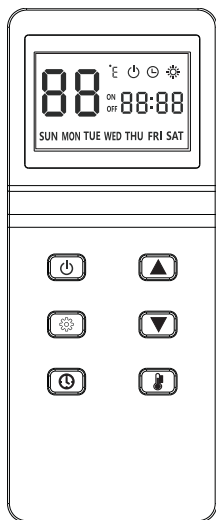

## DISPLAY SCREEN

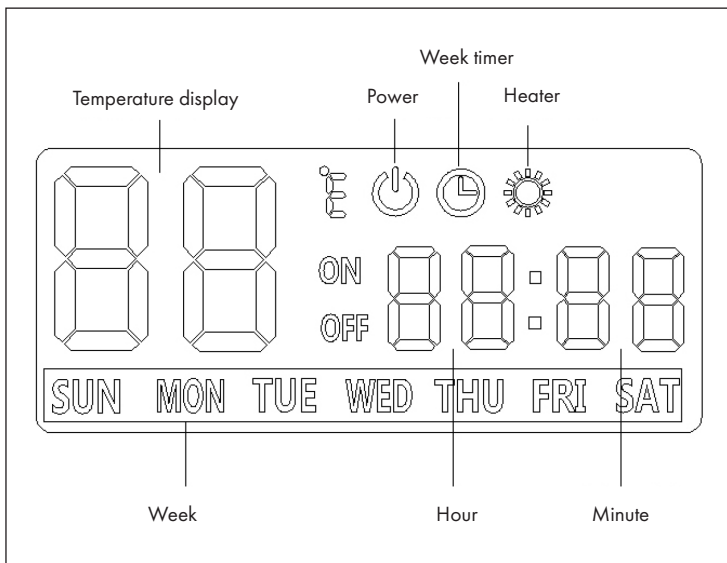



## OPERATION

To begin to use the heater, please follow these instructions:



- 1 Check the heater to be sure it is not damaged.
- 2 Then plug in it and then switch on the main illuminated ON/OFF switch on the side of the heater.

There are two ways to use the heater:















### (1) Power ON/OFF

When the product is powered on, the buzzer sounds once, and the product is in standby mode. Press the ON/OFF button  on the controller, the icon  illuminates on window. If the set temperature is higher than the room temperature of 2 °C, the product will automatically heat up, the icon  will illuminate on window, and the indicator light of heating on product will be on too.











### (2) Week timer Mode

Start the heater in week timer mode: press ON/OFF button, when the icon  disappears from window, press time button, then the timer and calendar icons  flash.



#### How to set week timer

- Press  or  to adjust the day of the week, and then press the  button to confirm. Then „P1“ flashes, press the  button again to confirm.
- Set the startup time, flash in hours, press  or  to adjust the hour, and then press the  button to confirm. Then the minutes flash, press  or  to adjust the minutes, and then press the set button  to confirm.
- Set the shutdown time, the same method as setting the startup time.
- Set the daily startup and shutdown time for P2, P3, and P4, using the same method as for P1. P1, P2, P3, and P4 can be set to turn on or off at different time intervals every day.
- After setting the week timer, wait until the display goes back to standby mode after around 10 seconds. Press the  button once and then press the  button. Make sure the two icons  and  illuminate on the window at the same time, then the product will work in week timer mode. If you want to change back to normal mode, directly press , once more to go back to standby mode. And follow the above instructions of Power ON/OFF mode.

### How to set the system time

Press ON/OFF button, when the icon  illuminates on window. Press the  button once, and the hour on the display will flash. Press  or  to adjust the current hour, and then press the  button to confirm. Then the minute flashes, press  or  to adjust the current minute, and then press the  button to confirm. Then the weekly calendar flashes, press  or  to adjust the day of the week, and then press the  button confirm.

### How to set the temperature

Press  or  to adjust the temperature, range from 5 to 50 °C, the two digits flash for a few seconds without any operation, and then return to display room temperature. When the room temperature is lower than the set temperature of 2 °C, the heating will automatically start. When the room temperature reaches or is higher than the set temperature, the heating will automatically stop.

### Open window detection

This heater has open window detective function, which is when the heater is power on (no matter normal mode or week timer mode), it will automatically stop heating if the detected temperature drops 5 °C (or more) in 5 minutes.

## Open window Detective

This heater has open window detective function, which is when the heater is power on (no matter normal mode or week timer mode), it will automatically power off if the detected temperature drops 5 °C ( or more) in 5 minutes.

---

## TROUBLESHOOTING

---

If your heater fails to operate, please follow these instructions:

- Ensure that your circuit breaker or fuse is working properly.
- Be sure the heater is plugged in and that the electrical outlet is working properly.
- If the ON/OFF switch is not illuminated at ON position, send it to service center for reparation directly.

**Note:** If you experience a problem with your heater, please see the warranty information for instructions. Please do not attempt to open or repair the heater yourself. Doing so may void the warranty and could cause damage or personal injury. If the problem still persists, please contact the distributor.

---

## CLEANING AND CARE

---

Before cleaning your heater, switch off the heater and allow it to cool. Disconnect the electricity supply to the appliance. The outside can be cleaned by wiping it over with a soft damp cloth and then dried. Do not use abrasive cleaning powders or furniture polish, as this can damage the surface finish. To release the heater from the wall, for cleaning or redecoration, just open the screw bolt cap and unscrew the bolts to take off from the wall.

For short term storage, just plug off the heater and leave it away; for long term storage, you can dismantle from the wall or cover it with some material.

---

## DISPOSAL CONSIDERATIONS

---



If there is a legal regulation for the disposal of electrical and electronic devices in your country, this symbol on the product or on the packaging indicates that this product must not be disposed of with household waste. Instead, it must be taken to a collection point for the recycling of electrical and electronic equipment. By disposing of it in accordance with the rules, you are protecting the environment and the health of your fellow human beings from negative consequences. For information about the recycling and disposal of this product, please contact your local authority or your household waste disposal service.

---

## MANUFACTURER & IMPORTER (UK)

---

**Manufacturer:**

Chal-Tec GmbH, Wallstrasse 16, 10179 Berlin, Germany.

**Importer for Great Britain:**

Berlin Brands Group UK Limited

PO Box 42

272 Kensington High Street

London, W8 6ND

United Kingdom



**Estimado cliente:**

Le felicitamos por la adquisición de este producto. Lea atentamente el siguiente manual y siga cuidadosamente las instrucciones de uso con el fin de evitar posibles daños. La empresa no se responsabiliza de los daños ocasionados por un uso indebido del producto o por haber desatendido las indicaciones de seguridad. Escanee el código QR para obtener acceso al manual de usuario más reciente y otra información sobre el producto:



---

## ÍNDICE DE CONTENIDOS

---

Hoja de datos del producto	26
Indicaciones de seguridad	27
Montaje en pared	28
Vista general del aparato y teclas de control	30
Indicadores del display	30
Funcionamiento	31
Detección y reparación de anomalías	33
Limpieza y cuidado	33
Indicaciones sobre la retirada del aparato	34
Fabricante e importador (Reino Unido)	34

---

## DATOS TÉCNICOS

---

Número de artículo	Suministro eléctrico	Potencia	Dimensiones
10032810	220-240 V 50/60 Hz	600 W	60 x 100 cm

## HOJA DE DATOS DEL PRODUCTO

Denominación del modelo	10032810							
Dato	Símbolo	Valor	Unidad	Dato	Unidad			
<b>Potencia térmica</b>			<b>Solo con dispositivos de acumulación de calor eléctricos para abastecimiento local: Tipo de regulación del abastecimiento de calor</b>					
Potencia térmica nominal	$P_{nom}$	0,6	kW	Regulación manual del abastecimiento de calor con termostato integrado:	no			
Potencia térmica mínima (valor orientativo)	$P_{min}$	0,6	kW	Regulación manual de abastecimiento de calor con aviso de temperatura ambiente y/o exterior	no			
Potencia térmica continua máxima	$P_{max,c}$	0,6	kW	Regulación electrónica de abastecimiento de calor con aviso de temperatura ambiente y/o exterior	no			
<b>Consumo de corriente auxiliar</b>			Disipación de calor con ventilación auxiliar					
Con potencia térmica nominal (Motor del ventilador)	$e_{l_{max}}$	n/a	kW	<b>Tipo de potencia térmica/control de temperatura ambiente</b>				
Con potencia térmica mínima (Motor del ventilador)	$e_{l_{min}}$	n/a	kW	Potencia térmica de un solo nivel, sin control de temperatura ambiente	no			
En modo de espera	$e_{l_{SB}}$	0,26	W	Dos o más niveles regulables manualmente, sin control de temperatura ambiente	no			
			Control de temperatura ambiente con termostato mecánico		no			
			Con control electrónico de temperatura ambiente		no			
			Con control de temperatura ambiente y regulación del momento del día		no			
			Con control de temperatura ambiente y regulación del día de la semana		sí			
			<b>Otras opciones de regulación</b>			Control de temperatura ambiente con detección de presencia		no
			Control de temperatura ambiente con detección de ventanas abiertas		sí			
			Con opción de control remoto		no			
			Con regulación adaptable del comienzo de la calefacción		no			
			Con limitación de tiempo de funcionamiento		sí			
			Con sensor de bulbo negro		no			
Información de contacto	Chal-Tec GmbH, Wallstraße 16, 10179, Berlín (Alemania)							

## INDICACIONES DE SEGURIDAD



- Antes de utilizar el aparato, compruebe la tensión en la placa técnica del mismo y conecte el aparato solamente a tomas de corriente que se adecuen a dicha tensión.
- Si el cable de alimentación está dañado, deberá ser sustituido por un servicio técnico.
- No coloque la chimenea justo bajo una toma de corriente.
- Mantenga los materiales inflamables, como muebles, cortinas o similares, a un metro de distancia.
- No deje el aparato en marcha si no se encuentra bajo supervisión.
- No deje el aparato sin supervisión mientras permanezca conectado a la toma de corriente.
- Mantenga el aparato fuera del alcance de los niños. Los niños solamente podrán manejar el aparato si se encuentran bajo supervisión.
- Este aparato no ha sido concebido para un uso comercial, sino doméstico o para entornos similares.
- No utilice el aparato si detecta fallos en su funcionamiento o si se ha visto dañado de otro modo.
- Las reparaciones solamente podrán realizarse por parte de un servicio técnico cualificado.
- Las reparaciones mal realizadas o por cuenta del usuario representan un riesgo de lesiones.
- No coloque el cable de alimentación bajo alfombras.
- Asegúrese de que el cable de alimentación no entre en contacto con superficies calientes ni cantos afilados.
- No cubra la chimenea para evitar un sobrecalentamiento.
- No conecte el aparato a tomas de corriente manejadas por control remoto ni con temporizador ni otro aparato que encienda o apague automáticamente la chimenea.
- No sumerja el aparato en agua ni en ningún otro líquido.
- No utilice el aparato cerca de bañeras, duchas o piscinas.
- No utilice el aparato al aire libre.
- No manipule el aparato con las manos mojadas.
- No utilice el aparato encima o cerca de superficies calientes.
- No utilice el aparato con el cable de alimentación dañado.
- Desconecte el enchufe antes de limpiar el aparato y deje que este se enfríe por completo.
- Para la limpieza, no utilice productos abrasivos.
- Utilice exclusivamente los accesorios recomendados por el fabricante.
- Los niños y las personas con discapacidades físicas o psíquicas solamente podrán utilizar el aparato si han sido previamente instruidas sobre su uso y conocen las indicaciones de seguridad.
- Asegúrese de que los niños no jueguen con el aparato.



### ATENCIÓN

Existe riesgo de quemaduras. Las piezas del aparato pueden alcanzar temperaturas muy elevadas. Tenga cuidado de que los niños no se quemen.

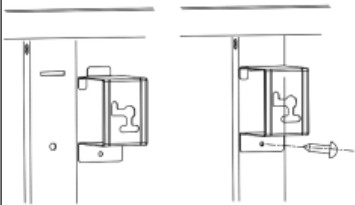
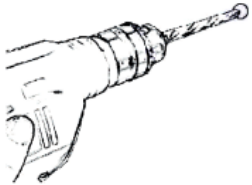
## MONTAJE EN PARED

1	2
	
<p>Retire los 4 soportes metálicos de pared y los 4 tornillos metálicos que contienen y fije estos soportes a la parte posterior del aparato.</p>	<p>Marca en la pared las posiciones de los cuatro orificios que debes perforar y haz los agujeros con el taladro. Asegúrate de que la distancia entre cada orificio coincide con los orificios redondos de los soportes de pared.</p>
3	4
	
<p>Introduzca los tacos de plástico en los tacos de plástico.</p>	<p>Introduzca los 4 tornillos metálicos para el montaje en la pared en los tacos de plástico.</p>

5	6
	
<p>Levante el aparato y alinee los cuatro orificios redondos de los soportes de la parte posterior del aparato con los cuatro tornillos de la pared. Pase los tornillos de la posición A a la posición B moviendo ligeramente el aparato.</p>	<p>Monte el soporte para el panel de control junto al radiador en la pared.</p>
7	
	
<p>Deslice el panel de control en el soporte.</p>	

## VISTA GENERAL DEL APARATO Y TECLAS DE CONTROL

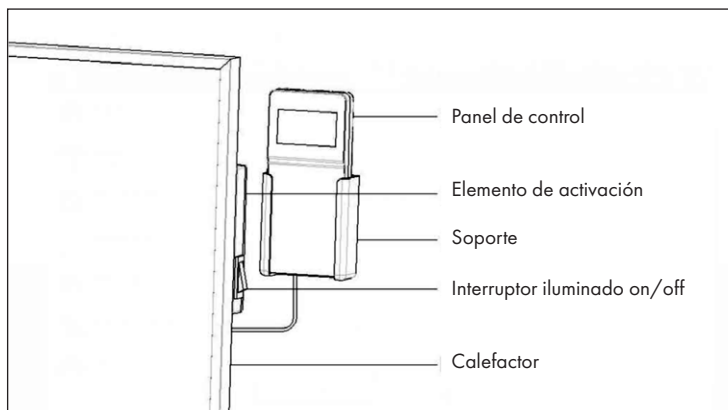
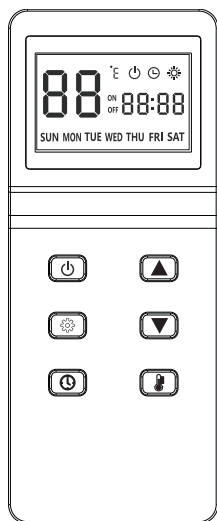

## INDICADORES DEL DISPLAY

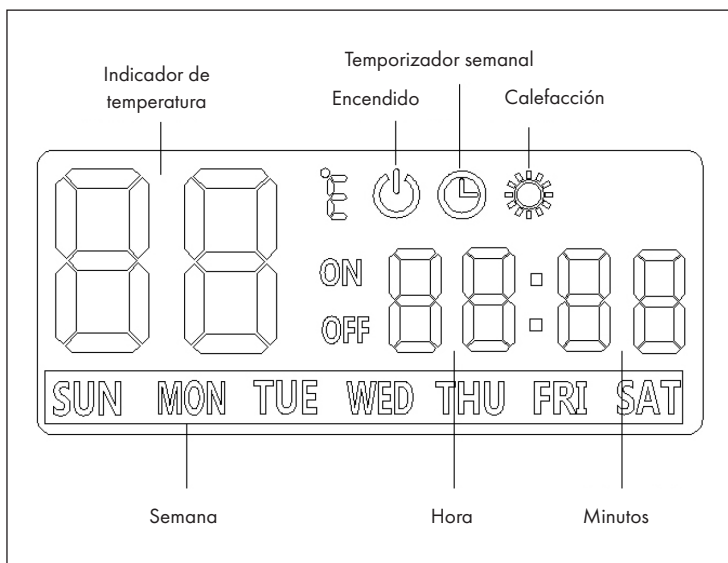

## FUNCIONAMIENTO



### Puesta en funcionamiento

Compruebe el aparato para asegurarse de que no esté dañado.





Conecte el enchufe a la toma de corriente y encienda el interruptor principal luminoso situado en la parte lateral del aparato.

Hay dos opciones de utilizar el aparato:





#### (1) Modo normal: Encender y apagar







Cuando enciende el aparato, suena un pitido una vez y el calefactor entra en modo de espera. Pulse el botón  en el control. Los símbolos  se iluminan en la pantalla. Si la temperatura programada es 2 °C superior a la temperatura ambiente, el aparato se calienta automáticamente. El símbolo  se ilumina en la pantalla y se enciende el indicador de temperatura en el aparato.

#### (2) Modo temporizador semanal

Ponga el aparato en modo temporizador semanal: pulse el botón  cuando el símbolo  desaparezca en la pantalla, pulse el botón , entonces los símbolos de temporizador y calendario  parpadearán.





#### Cómo configurar el temporizador semanal

Pulse  o  para ajustar el día de la semana y, a continuación, pulse el botón  para confirmar. Ahora parpadea "P1". Pulse de nuevo el botón  para confirmar.













Ya puede ajustar la hora de encendido. Las horas parpadean. Pulse  o  para ajustar la hora. A continuación, pulse el botón  para confirmar. Ahora parpadean los minutos. Pulse  o  para ajustar los minutos y luego, pulse el botón  para confirmar.

Ajuste la hora de apagado del mismo modo que la de encendido.



Ajuste la hora diaria de encendido y apagado de P2, P3 y P4 siguiendo el mismo método que para P1. P1, P2, P3 y P4 pueden programarse para encenderse o apagarse a diferentes horas cada día.

Una vez que haya ajustado el temporizador semanal, espere a que la pantalla vuelva al modo de espera después de unos 10 segundos. Pulse el botón  una vez y luego, el botón . Asegúrese de que los dos iconos  y  se encienden en la ventana al mismo tiempo, así sabrá que el aparato se encuentra en modo temporizador semanal. Si desea volver al modo normal, pulse de nuevo el botón  para volver al modo de espera. Siga las instrucciones anteriores para el modo encendido y apagado.

#### Cómo configurar la hora del aparato

Pulse el botón . Cuando el símbolo  se encienda en la pantalla, pulse el botón  una vez y la hora parpadeará en la pantalla. Pulse  o  para ajustar la hora actual y, a continuación, pulse el botón  para confirmar. A continuación, parpadearán los minutos. Pulse  o  para ajustar los minutos y, a continuación, pulse el botón  para confirmar. Ahora parpadea el calendario semanal. Pulse  o  para ajustar el día de la semana y, a continuación, pulse el botón  para confirmar.

### **Cómo configurar la temperatura**

Pulse  o  para ajustar la temperatura en el rango de 5-50°C. Los dos dígitos parpadearán durante unos segundos sin realizar ninguna operación y luego vuelven a mostrar la temperatura ambiente. Si la temperatura ambiente es 2 °C inferior a la temperatura configurada, la calefacción se pone en marcha automáticamente. Si la temperatura ambiente alcanza o supera la temperatura configurada, la calefacción se detiene automáticamente.

### **Detección de ventanas abiertas**

El aparato dispone de una función que detecta las ventanas abiertas. Si el aparato está encendido (independientemente de si se encuentra en modo normal o en modo de temporizador semanal), se apagará automáticamente cuando la temperatura registrada descienda en 5 °C o más en el transcurso de 5 minutos.



---

## DETECCIÓN Y REPARACIÓN DE ANOMALÍAS

---

Si su radiador no funciona, siga estas indicaciones:

- Asegúrese de que el interruptor principal o el fusible funcionen correctamente.
- Asegúrese de que el radiador esté enchufado y la toma de corriente funcione correctamente.
- Si el interruptor ON/OFF no se ilumina en la posición ON, contacte con un servicio técnico de su zona.

**Nota:** Si continúa teniendo problemas con su radiador, no intente abrirlo ni repararlo usted mismo. Esto puede provocar la pérdida de la garantía, daños o lesiones. Contacte con su distribuidor.

---

## LIMPIEZA Y CUIDADO

---

Apague el aparato antes de la limpieza y deje que se enfríe. Desconecte el aparato del suministro eléctrico. La parte exterior se puede limpiar con un paño suave y húmedo para a continuación secarla. No utilice limpiador en polvo abrasivo ni cera de muebles, pues puede dañar la superficie.

Para soltar el radiador de la pared, abra simplemente la tapa del tornillo y afloje los tornillos. Si no utiliza el radiador durante un periodo breve de tiempo, desconecte el enchufe. Si no utiliza el aparato durante un periodo prolongado de tiempo, puede descolgarlo de la pared o cubrirlo.

---

## INDICACIONES SOBRE LA RETIRADA DEL APARATO

---



Si en su país existe una disposición legal relativa a la eliminación de aparatos eléctricos y electrónicos, este símbolo estampado en el producto o en el embalaje advierte que no debe eliminarse como residuo doméstico. En lugar de ello, debe depositarse en un punto de recogida de reciclaje de aparatos eléctricos y electrónicos. Una gestión adecuada de estos residuos previene consecuencias potencialmente negativas para el medio ambiente y la salud de las personas. Puede consultar más información sobre el reciclaje y la eliminación de este producto contactando con su administración local o con su servicio de recogida de residuos.

---

## FABRICANTE E IMPORTADOR (REINO UNIDO)

---

**Fabricante:**

Chal-Tec GmbH, Wallstraße 16, 10179 Berlín, Alemania.

**Importador para Gran Bretaña:**

Berlin Brands Group UK Limited  
PO Box 42  
272 Kensington High Street  
London, W8 6ND  
United Kingdom

**Cher client,**

Toutes nos félicitations pour l'acquisition de ce nouvel appareil. Veuillez lire attentivement les instructions suivantes de branchement et d'utilisation afin d'éviter d'éventuels dommages. Le fabricant ne saurait être tenu pour responsable des dommages dus au non-respect des consignes de sécurité et à la mauvaise utilisation de l'appareil. Scannez le QR-Code pour accéder à la dernière version du mode d'emploi et à d'autres informations concernant le produit:



---

## SOMMAIRE

---

Fiche de données produit	36
Consignes de sécurité	37
Montage murale	38
Aperçu de l'appareil et panneau de commande	40
Affichages de l'écran	40
Utilisation	41
Identification et résolution des problèmes	43
Nettoyage et entretien	43
Informations sur le recyclage	44
Fabricant et importateur (UK)	44

---

## FICHE TECHNIQUE

---

Numéro d'article	Alimentation	Puissance	Dimensions
10032810	220-240 V 50/60 Hz	600 W	60 x 100 cm

## FICHE DE DONNÉES PRODUIT

Référence (s) du produit	10032810						
Donnée	Symbole	Valeur	Unité	Donnée	Unité		
<b>Puissance calorifique</b>				<b>Uniquement pour les radiateurs électriques à accumulation : Type de régulation de l'apport de chaleur</b>			
Puissance calorifique nominale	$P_{nom}$	0,6	kW	Régulation manuelle de l'apport de chaleur avec thermostat intégré	non		
Puissance calorifique minimale (indicative)	$P_{min}$	0,6	kW	Régulation manuelle de l'apport de chaleur avec indication de la température de la pièce et/ou de l'extérieur	non		
Puissance maximale continue de chauffage	$P_{max}$	0,6	kW	Régulation électronique de l'apport de chaleur avec indication de la température de la pièce et/ou de l'extérieur	non		
<b>Consommation de courant auxiliaire</b>				Apport de chaleur assisté par ventilateur	non		
A puissance calorifique nominale (moteur de ventilateur)	$e_{l_{max}}$	Sans objet	kW	<b>Type de chauffage/ contrôle de la température de la pièce</b>			
A puissance calorifique minimale (moteur de ventilateur)	$e_{l_{min}}$	Sans objet	kW	Chauffage à une seule vitesse, pas de contrôle de la température ambiante	non		
En mode veille	$e_{l_{SB}}$	0,26	W	Deux vitesses ou plus réglables manuellement, pas de contrôle de la température ambiante	non		
				Contrôle de la température ambiante par thermostat mécanique	non		
				Contrôle électronique de la température ambiante	non		
				Contrôle électronique de la température ambiante et régulation par jour	non		
				Contrôle électronique de la température ambiante et régulation par semaine	oui		
				<b>Autres options de régulation</b>			
				Contrôle de la température ambiante avec détection de présence	non		
				Contrôle de la température ambiante avec détection de fenêtre ouverte	oui		
				Avec option télécommande	non		
				Avec contrôle du démarrage du chauffage	non		
				Avec limitation de la durée de fonctionnement	oui		
				Avec globe noir capteur de température	non		
				Coordonnées de contact	Chal-Tec GmbH, Wallstraße 16, 10179, Berlin, Allemagne		

## CONSIGNES DE SÉCURITÉ



- Avant utilisation, vérifiez la tension sur l'étiquette de l'appareil et ne branchez l'appareil que sur des prises correspondant à la tension de l'appareil.
- Si le câble d'alimentation est endommagé, faites-le remplacer par un professionnel qualifié.
- Ne placez pas la cheminée directement sous une prise.
- Tenez l'appareil à un mètre de distance des matériaux combustibles tels que meubles, rideaux ou similaires.
- Ne laissez pas l'appareil sans surveillance pendant l'utilisation.
- Ne laissez pas l'appareil branché sans surveillance.
- Utilisez l'appareil hors de portée des enfants. Les enfants ne sont autorisés à utiliser l'appareil que sous surveillance.
- L'appareil n'est pas destiné à un usage commercial, mais seulement pour une utilisation domestique et dans des environnements similaires.
- N'utilisez pas l'appareil s'il fonctionne mal ou a été endommagé de quelque façon que ce soit.
- Les réparations ne peuvent être effectuées que par des spécialistes qualifiés.
- Les réparations mal effectuées ou de votre propre chef représentent un risque de blessure.
- Ne faites pas passer le câble d'alimentation sous des tapis ou moquettes.
- Assurez-vous que le câble d'alimentation ne passe pas sur des recoins pointus ou des surfaces chaudes.
- Ne recouvrez pas la cheminée pour éviter la surchauffe.
- N'utilisez pas l'appareil avec une minuterie externe, une prise de courant télécommandée ou un autre appareil qui allume et éteint automatiquement le poêle.
- Ne plongez pas l'appareil dans l'eau ou d'autres liquides.
- N'utilisez pas l'appareil près d'une baignoire, d'une douche ou d'une piscine.
- N'utilisez pas l'appareil à l'extérieur.
- N'utilisez pas l'appareil avec des mains mouillées.
- N'utilisez pas l'appareil sur ou à proximité de surfaces chaudes.
- N'utilisez pas l'appareil avec un câble d'alimentation endommagé.
- Avant le nettoyage, débranchez la fiche de la prise et laissez l'appareil refroidir complètement.
- N'utilisez pas d'abrasifs pour le nettoyage.
- N'utilisez que des accessoires expressément approuvés par le fabricant.
- Les enfants et les personnes aux capacités psychiques ou physiques réduites ne doivent utiliser l'appareil qu'après avoir été familiarisés avec les fonctionnalités et les principes de sécurité par une personne responsable de leur supervision.
- Veillez à ce que les enfants ne jouent pas avec l'appareil.



### ATTENTION

Risque de brûlures ! Certaines parties de l'appareil peuvent devenir très chaudes. Veillez à ne pas vous brûler ni vous-même ni vos enfants.

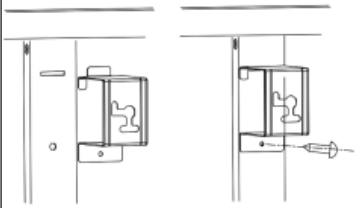
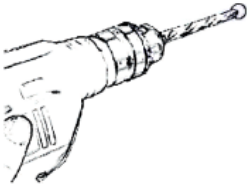
## MONTAGE MURAL

1	2
	
<p>Retirez les 4 supports muraux en métal et les 4 vis métalliques de fixation murale du support et fixez ces supports à l'arrière de l'appareil.</p>	<p>Marquez les positions des quatre trous à percer sur le mur et percez les trous avec la perceuse. Veillez à ce que la distance entre chaque trou corresponde aux trous ronds des supports muraux.</p>
3	4
	
<p>Placez les chevilles en plastique dans les trous.</p>	<p>Insérez les 4 vis métalliques de montage mural dans les rails en plastique.</p>

5

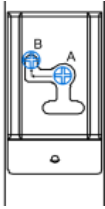

Soulevez le radiateur, alignez les quatre trous ronds sur les supports à l'arrière du radiateur avec les quatre vis sur le mur. Faites glisser la vis de la position A à la position B en déplaçant légèrement le radiateur.

6

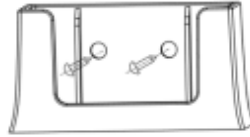

Fixez le support du panneau de commande au mur à côté du radiateur.

7



Installez le panneau de commande dans le support.

## APERÇU DE L'APPAREIL ET PANNEAU DE COMMANDE

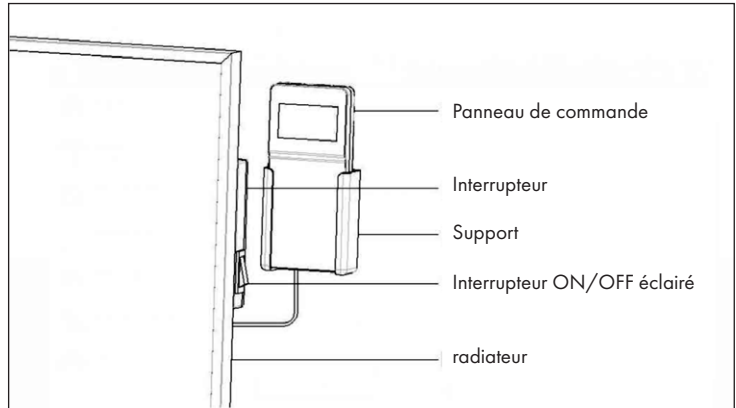
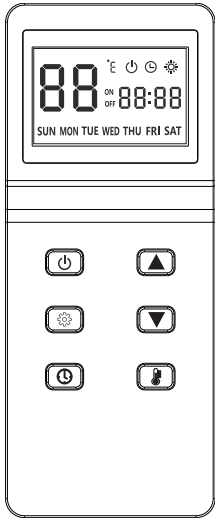

## AFFICHAGES DE L'ÉCRAN

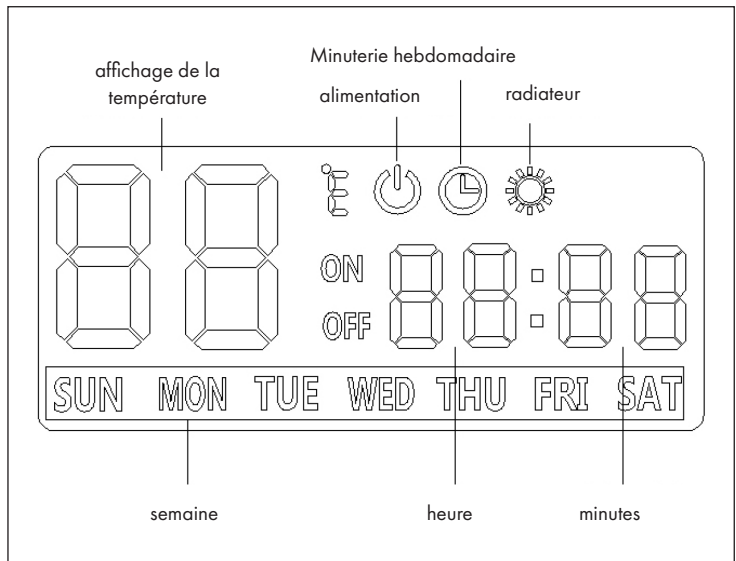



## UTILISATION



### Mise en marche

Vérifiez que le radiateur n'est pas endommagé.





Branchez ensuite le cordon d'alimentation et allumez l'interrupteur principal lumineux sur le côté du radiateur.

Vous pouvez utiliser le radiateur de deux façons :





#### (1) Mode normal : mise sous/hors tension







Lorsque l'appareil est allumé, le signal sonore retentit une fois et il passe en mode veille. Appuyez sur la touche  du panneau de contrôle. Le symbole  s'allume à l'écran. Lorsque la température réglée est supérieure à la température ambiante de 2 °C, le radiateur démarre automatiquement. Le symbole  s'allume à l'écran et le voyant de chauffage de l'appareil s'allume également.

#### (2) Mode minuterie hebdomadaire

Démarrez l'appareil en mode minuterie hebdomadaire : appuyez sur la touche  lorsque le symbole  disparaît de l'afficheur, appuyez sur la touche , puis les symboles minuterie et calendrier  clignotent.





#### Réglage de la minuterie hebdomadaire

Appuyez sur la touche  ou  pour régler le jour de la semaine, puis appuyez sur la touche  pour confirmer. « P1 » clignote alors. Appuyez à nouveau sur la touche  pour confirmer.













Réglez l'heure de mise en marche, les heures clignotent, appuyez sur  ou  pour régler l'heure, puis appuyez sur la touche  pour confirmer. À présent, l'affichage des minutes clignote. Appuyez sur la touche  ou  pour régler les minutes, puis appuyez sur la touche  pour confirmer.

Réglez l'heure d'arrêt de la même manière que l'heure de mise en marche.



Réglez l'heure de marche et d'arrêt quotidienne pour P2, P3 et P4 en utilisant la même méthode que pour P1. P1, P2, P3 et P4 peuvent être réglés pour s'allumer ou s'éteindre à différentes heures chaque jour.

Après avoir réglé la minuterie hebdomadaire, attendez que l'affichage revienne en mode veille après environ 10 secondes. Appuyez une fois sur la touche  puis sur la touche . Vérifiez que les deux symboles  et  s'allument en même temps dans la fenêtre, signifiant que l'appareil fonctionne en mode minuterie hebdomadaire. Pour revenir en mode normal, appuyez à nouveau directement sur  pour revenir en mode veille. Suivez les instructions de mode marche et arrêt ci-dessus.

### Comment régler l'heure du système

Appuyez sur la touche . Lorsque le symbole  s'allume sur l'affichage, appuyez une fois sur la touche  pour faire clignoter l'heure sur l'affichage. Appuyez sur la touche  ou  pour régler les heures, puis appuyez sur la touche  pour confirmer. Les minutes clignotent, appuyez sur la touche  ou  pour régler les minutes, puis appuyez sur la touche  pour confirmer. Le calendrier de la semaine se met à clignoter. Appuyez sur  ou  pour régler le jour de la semaine, puis appuyez sur la touche  pour valider.

### Réglage de la température

Appuyez sur  ou  pour régler une température entre 5 et 50 °C. Les deux chiffres clignotent pendant quelques secondes sans aucune opération, puis reviennent à l'affichage de la température ambiante. Le radiateur démarre automatiquement si la température ambiante est inférieure de 2 °C à la température réglée. Lorsque la température ambiante atteint ou dépasse la température réglée, la fonction de chauffage se désactive automatiquement.

### Détection de fenêtre ouverte

Ce radiateur est équipé d'une fonction de détection de fenêtre ouverte. Cela signifie que lorsque le radiateur est allumé (en mode normal ou en mode minuterie hebdomadaire), il s'éteindra automatiquement si la température détectée baisse de 5 °C (ou plus) dans les 5 minutes.

---

## IDENTIFICATION ET RÉOLUTION DES PROBLÈMES

---

- Si votre radiateur ne fonctionne pas, veuillez suivre ces instructions :
- Assurez-vous que l'interrupteur principal ou le fusible fonctionne correctement.
- Assurez-vous que le radiateur est branché et que la prise fonctionne correctement.
- Si l'interrupteur ON/OFF ne s'allume pas alors qu'il est en position ON, contactez un spécialiste près de chez vous.

**Remarque :** Si vous avez toujours un problème avec votre radiateur, n'essayez pas d'ouvrir l'appareil ou de le réparer vous-même. Cela peut entraîner une perte de garantie, des dommages ou des blessures. Contactez votre revendeur.

---

## NETTOYAGE ET ENTRETIEN

---

Éteignez le radiateur avant de le nettoyer et laissez-le refroidir. Débranchez l'alimentation de l'appareil. Vous pouvez essuyer l'extérieur avec un chiffon doux et humide puis sécher les surfaces. N'utilisez pas de poudre nettoyante abrasive ou de poli pour meubles car cela pourrait endommager la surface.

Pour retirer le radiateur du mur, ouvrez simplement le capuchon vissé et dévissez les vis. Si vous n'utilisez pas le radiateur pendant une courte période, débranchez-le. Si vous n'utilisez pas l'appareil pendant une longue période, vous pouvez le retirer du mur ou le couvrir.

---

## INFORMATIONS SUR LE RECYCLAGE

---



S'il existe une réglementation pour l'élimination ou le recyclage des appareils électriques et électroniques dans votre pays, ce symbole sur le produit ou sur l'emballage indique que cet appareil ne doit pas être jeté avec les ordures ménagères. Vous devez le déposer dans un point de collecte pour le recyclage des équipements électriques et électroniques. La mise au rebut conforme aux règles protège l'environnement et la santé de vos semblables des conséquences négatives. Pour plus d'informations sur le recyclage et l'élimination de ce produit, veuillez contacter votre autorité locale ou votre service de recyclage des déchets ménagers.

---

## FABRICANT ET IMPORTATEUR (UK)

---

**Fabricant :**

Chal-Tec GmbH, Wallstraße 16, 10179 Berlin, Allemagne.

**Importateur pour la Grande Bretagne :**

Berlin Brands Group UK Limited

PO Box 42

272 Kensington High Street

London, W8 6ND

United Kingdom

**Gentile cliente,**

La ringraziamo per aver acquistato il dispositivo. La preghiamo di leggere attentamente le seguenti istruzioni per l'uso e di seguirle per evitare possibili danni tecnici. Non ci assumiamo alcuna responsabilità per danni scaturiti da una mancata osservazione delle avvertenze di sicurezza e da un uso improprio del dispositivo. Scansionare il codice QR seguente, per accedere al manuale d'uso più attuale e per ricevere informazioni sul prodotto.



---

**INDICE**

---

Scheda informativa del prodotto 46  
 Avvertenze di sicurezza 47  
 Montaggio a parete 48  
 Descrizione del dispositivo e pannello di controllo 50  
 Indicazioni del display 50  
 Utilizzo 51  
 Riconoscimento e correzione degli errori 53  
 Pulizia 53  
 Avviso di smaltimento 54  
 Produttore e importatore (UK) 54

---

**DATI TECNICI**

---

Numero articolo	Alimentazione	Potenza	Dimensioni
10032810	220-240 V 50/60 Hz	600 W	60 x 100 cm

## SCHEDA INFORMATIVA DEL PRODOTTO

Identificazione del modello (i)	10032810						
Indicazione	Simbolo	Valore	Unità	Indicazione	Unità		
<b>Potenza termica</b>				<b>Solo per gli apparecchi per il riscaldamento d'ambiente locale elettrici ad accumulo: Tipo di controllo dell'apporto termico</b>			
Potenza termica nominale	$P_{nom}$	0,6	kW	Controllo manuale del carico termico con termostato integrato	no		
Potenza termica minima (valore indicativo)	$P_{min}$	0,6	kW	Controllo manuale del carico termico con riscontro della temperatura ambiente e/o esterna	no		
Potenza termica massima continua	$P_{max,c}$	0,6	kW	Controllo elettronico del carico termico con riscontro della temperatura ambiente e/o esterna	no		
<b>Consumo di elettricità ausiliaria</b>				Potenza termica con supporto del ventilatore	no		
Per la potenza termica nominale (Motore del ventilatore)	$e_{l,max}$	N.D.	kW	<b>Tipo di potenza termica / controllo della temperatura ambiente</b>			
Per la potenza termica minima (Motore del ventilatore)	$e_{l,min}$	N.D.	kW	Potenza termica di un solo livello, senza controllo della temperatura ambiente	no		
In modalità di attesa	$e_{l,SB}$	0,26	W	Due o più livelli impostabili manualmente, senza controllo della temperatura ambiente	no		
				Con controllo della temperatura ambiente tramite termostato meccanico	no		
				Con controllo elettronico della temperatura ambiente	no		
				Controllo elettronico della temperatura ambiente e timer giornaliero	no		
				Controllo elettronico della temperatura ambiente e timer settimanale	si		
				<b>Altre opzioni di controllo</b>			
				Controllo della temperatura ambiente con rilevamento di presenza		no	
				Controllo della temperatura ambiente con rilevamento di finestre aperte		si	
				Con opzione telecomando		no	
				Con controllo di avvio adattabile		no	
				Con limitazione del tempo di funzionamento		si	
				Con sensore lampada nero		no	
				Informazioni di contatto	Chal-Tec GmbH, Wallstraße 16, 10179, Berlino, Germania		

## AVVERTENZE DI SICUREZZA



- Prima dell'uso, controllare la tensione sulla targhetta del dispositivo e collegare il dispositivo solo ad una presa che corrisponde alla tensione indicata.
- Se il cavo di alimentazione è danneggiato, farlo sostituire da un tecnico qualificato.
- Non posizionare il dispositivo direttamente sotto la presa.
- Tenere materiali infiammabili come mobili, tende o simili ad un metro di distanza.
- Non lasciare il dispositivo incustodito durante l'uso.
- Non lasciare il dispositivo incustodito mentre è collegato alla corrente.
- Tenere il dispositivo fuori dalla portata dei bambini. I bambini possono utilizzare il dispositivo solo se sorvegliati.
- Il dispositivo non è per un uso commerciale, bensì per un uso domestico e per ambienti simili.
- Non utilizzare il dispositivo se presenta malfunzionamenti o se è danneggiato in qualche modo.
- Le riparazioni possono essere eseguite solo da un tecnico qualificato.
- Le riparazioni eseguite in modo errato o autonomamente comportano il rischio di infortuni.
- Non sistemare il cavo di alimentazione sotto tappeti o simili.
- Assicurarsi che il cavo di alimentazione non sia collocato su spigoli vivi o superfici calde.
- Non coprire il dispositivo per evitare il pericolo di surriscaldamento.
- Non utilizzare il dispositivo con un timer esterno, una presa con telecomando o un altro apparecchio che accende e spegne automaticamente il dispositivo.
- Non immergere il dispositivo in acqua o in altri liquidi.
- Non utilizzare il dispositivo vicino a vasche da bagno, docce o piscine.
- Non utilizzare il dispositivo all'aperto.
- Non utilizzare il dispositivo con le mani bagnate.
- Non utilizzare il dispositivo sopra o vicino a superfici calde.
- Non utilizzare il dispositivo con un cavo di alimentazione danneggiato.
- Prima di eseguire la pulizia, disinserire la spina dalla presa e far raffreddare completamente il dispositivo.
- Non utilizzare prodotti abrasivi per la pulizia.
- Utilizzare solo accessori espressamente approvati dal produttore.
- I bambini, le persone con capacità fisiche, sensoriali o mentali ridotte possono utilizzare il dispositivo solo se sorvegliati o ben istruiti relativamente all'utilizzo del dispositivo stesso da parte di un supervisore responsabile della loro sicurezza.
- Assicurarsi che i bambini non giochino con il dispositivo.



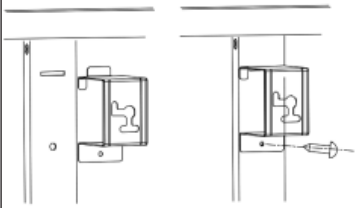
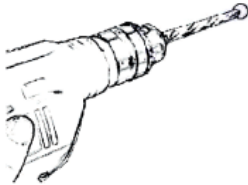

### ATTENZIONE

Pericolo di ustioni! Alcuni componenti del dispositivo possono diventare molto caldi. Prestare la massima attenzione in presenza di bambini e di persone vulnerabili.

## MONTAGGIO A PARETE

1	2
	
<p>Prendere i 4 supporti a parete in metallo, le relative 4 viti in metallo e fissarli al lato posteriore del dispositivo.</p>	<p>Segnare la posizione dei quattro fori da praticare sulla parete e praticare i fori con il trapano. Assicurarsi che la distanza tra i fori corrisponda ai fori rotondi delle staffe a muro.</p>
3	4
	
<p>Inserire i tasselli di plastica nei fori.</p>	<p>Inserire le 4 viti in metallo per il montaggio a parete nelle guide di plastica.</p>

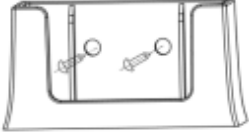

5	6
	
<p>Sollevare la stufa e posizionare i quattro fori rotondi sui supporti sul lato posteriore del dispositivo in corrispondenza delle viti sulla parete. Far scorrere la vite dalla posizione A alla posizione B muovendo leggermente la stufa.</p>	<p>Fissare il supporto del pannello di controllo alla parete accanto alla stufa.</p>
7	
	
<p>Inserire il pannello di controllo nel supporto.</p>	

## DESCRIZIONE DEL DISPOSITIVO E PANNELLO DI CONTROLLO

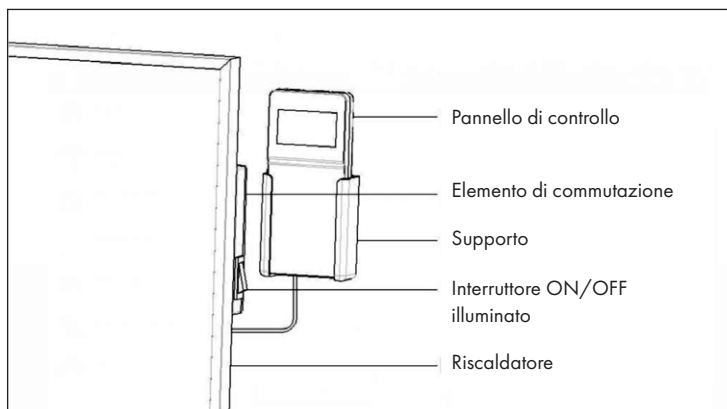
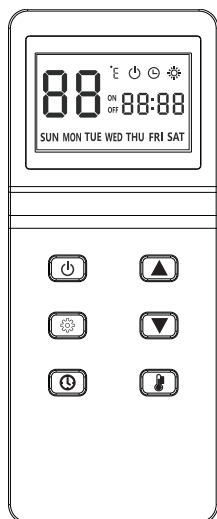

## INDICAZIONI DEL DISPLAY

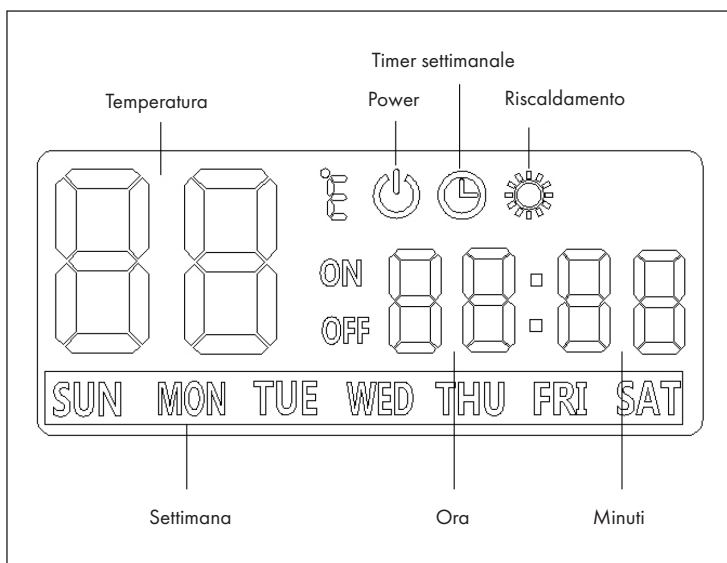



## UTILIZZO

### Messa in funzione





Controllare la stufa per accertarsi che non sia danneggiata.  
Inserire la spina e attivare l'interruttore principale illuminato sul lato della stufa.

La stufa può essere utilizzata in due modi:





#### (1) Modalità normale: accensione/spengimento







Quando il dispositivo è acceso, viene emesso un segnale acustico e si trova in modalità standby. Premere il tasto  sul pannello di controllo. Sul display si illumina il simbolo . Se la temperatura impostata supera di 2 °C la temperatura ambiente, il dispositivo inizia automaticamente a scaldarsi. Il simbolo  si illumina sul display e l'indicazione di riscaldamento si accende sul dispositivo.

#### (2) Modalità timer settimanale





Avviare il dispositivo in modalità timer settimanale: premere il tasto , quando il simbolo  sul display si spegne, premere il tasto  e i simboli per timer e calendario  lampeggiano.

#### Impostare il timer settimanale



Premere  o  per impostare il giorno della settimana e confermare con .  
Quando lampeggia "P1", premere di nuovo il tasto  per confermare.

Impostare l'ora di accensione: quando lampeggia la posizione delle ore, premere  o  per impostare l'ora e confermare con . Adesso lampeggiano i minuti. Premere  o  per impostare i minuti e confermare con .

Impostare l'ora di spegnimento seguendo lo stesso procedimento.  
Impostare gli orari di accensione e spegnimento giornalieri per P2, P3 e P4 seguendo lo stesso procedimento utilizzato per P1. P1, P2, P3 e P4 possono essere impostati in modo da avere orari di accensione e spegnimento diversi per ogni giorno.

Dopo aver impostato il timer settimanale, attendere che il display torni in modalità standby dopo circa 10 secondi. Premere una volta il tasto  e poi il tasto .  
. Assicurarsi che entrambi i simboli  e  si illuminino contemporaneamente nella finestra. Il dispositivo funziona ora in modalità timer settimanale. Per tornare alla modalità normale, premere direttamente  per passare alla modalità standby. Seguire le indicazioni precedenti per la modalità Accensione/Spengimento.

#### Impostare l'ora di sistema

Premere il tasto . Quando si illumina il simbolo  sul display, premere il tasto

☉ una volta e la posizione delle ore lampeggia sul display. Premere ▲ o ▼ per impostare l'ora attuale e confermare con ☉. Quando lampeggia la posizione dei minuti, premere ▲ o ▼ per impostare i minuti attuali e confermare con ☉. Quando lampeggia la posizione del calendario settimanale, premere ▲ o ▼ per impostare il giorno della settimana e premere ☉ per confermare.

### **Impostare la temperatura**

Premere ▲ o ▼ per impostare la temperatura tra 5 e 50 °C. Entrambe le cifre lampeggiano per alcuni secondi senza che venga premuto alcun tasto e tornano poi a indicare la temperatura ambiente. Se la temperatura ambiente è inferiore di 2 °C rispetto a quella impostata, il riscaldamento si attiva automaticamente. Se la temperatura ambiente è maggiore o uguale alla temperatura impostata, la funzione di riscaldamento si spegne automaticamente.

### **Rilevamento di finestre aperte**

Questa stufa è dotata di una funzione di rilevamento di finestre aperte. Se il riscaldamento è attivo (in modalità normale o timer settimanale) e la temperatura registrata scende di 5 °C (o più) nel giro di 5 minuti viene spento automaticamente.

---

## RICONOSCIMENTO E CORREZIONE DEGLI ERRORI

---

Se il riscaldatore non funziona, seguire le seguenti istruzioni:

- Assicurarsi che l'interruttore principale o il suo fusibile funzionino correttamente.
- Assicurarsi che il riscaldatore sia collegato a una presa di corrente e che questa funzioni correttamente.
- Se l'interruttore ON/OFF non si illumina in posizione ON, rivolgersi a un'azienda specializzata della zona.

**Avvertenza:** se i problemi con il riscaldatore persistono, non cercare di riparare il dispositivo autonomamente. Questo può comportare la perdita di validità della garanzia, danneggiamenti o lesioni. Rivolgersi ai distributori.

---

## PULIZIA

---

Prima della pulizia, spegnere il riscaldatore e lasciarlo raffreddare. Staccare la spina. L'esterno può essere pulito con un panno morbido e umido e deve poi essere asciugato. Non utilizzare polveri detergenti abrasive o lucidi per mobili, in quanto potrebbero rovinare la superficie.

Per staccare il riscaldatore dalla parete, aprire lo sportello delle viti e svitarle. Se il dispositivo non viene utilizzato per brevi periodi, staccare la spina. Se il dispositivo non viene utilizzato per lunghi periodi, staccarlo dalla parete o coprirlo.

---

## AVVISO DI SMALTIMENTO

---



Se nel proprio paese si applicano le regolamentazioni inerenti lo smaltimento di dispositivi elettrici ed elettronici, questo simbolo sul prodotto o sulla confezione segnala che questi prodotti non possono essere smaltiti con i rifiuti normali e devono essere portati a un punto di raccolta di dispositivi elettrici ed elettronici. Grazie al corretto smaltimento dei vecchi dispositivi si tutela il pianeta e la salute delle persone da possibili conseguenze negative. Informazioni riguardanti il riciclo e lo smaltimento di questi prodotti si ottengono presso l'amministrazione locale oppure il servizio di gestione dei rifiuti domestici.

---

## PRODUTTORE E IMPORTATORE (UK)

---

**Produttore:**

Chal-Tec GmbH, Wallstraße 16, 10179 Berlino, Germania.

**Importatore per la Gran Bretagna:**

Berlin Brands Group UK Limited

PO Box 42

272 Kensington High Street

London, W8 6ND

United Kingdom





**KLARSTEIN**