

WONDERWALL 96

Infrarot-Heizung
Infrared Heater
Radiador infrarrojo
Radiateur Infrarouge
Radiatore a infrarossi

10032815



COMFORTING
OMFORTING
FORTINGCOI
TINGCOMFO
COMFORTING
OMFORTING
FORTINGCOI
TINGCOMFO

KLARSTEIN

www.klarstein.com

Hinweis: Dieses Produkt ist nur für gut isolierte Räume oder für den gelegentlichen Gebrauch geeignet.

Note: This product is only suitable for well insulated spaces or occasional use.

Nota: Este producto está indicado únicamente en lugares abrigados o para una utilización puntual.

Remarque : Ce produit ne peut être utilisé que dans des locaux bien isolés ou de manière occasionnelle.

Advertencia: Questo prodotto è adatto solo per spazi ben isolati o uso occasionale.

Sehr geehrter Kunde,

wir gratulieren Ihnen zum Erwerb Ihres Gerätes. Lesen Sie die folgenden Hinweise sorgfältig durch und befolgen Sie diese, um möglichen Schäden vorzubeugen. Für Schäden, die durch Missachtung der Hinweise und unsachgemäßen Gebrauch entstehen, übernehmen wir keine Haftung. Scannen Sie den folgenden QR-Code, um Zugriff auf die aktuellste Bedienungsanleitung und weitere Informationen rund um das Produkt zu erhalten:



INHALTSVERZEICHNIS

Produktdatenblatt 4
Sicherheitshinweise 5
Wandinstallation 6
Geräteübersicht und Bedienfeld 8
Displayanzeigen 8
Bedienung 9
Fehlersuche und Fehlerbehebung 11
Reinigung und Pflege 11
Hinweise zur Entsorgung 12
Hersteller & Importeur (UK) 12

English 13
Español 23
Français 33
Italiano 43

TECHNISCHE DATEN

Artikelnummer	Stromversorgung	Leistung	Abmessungen
10032815	220-240 V 50/60 Hz	960 W	80 x 120 cm

PRODUKTDATENBLATT

Modellkennung(en)	10032815					
Angabe	Symbol	Wert	Einheit	Angabe	Einheit	
Wärmeleistung				Nur bei elektrischen Speicher-Einzelraumheizgeräten: Art der Regelung der Wärmezufuhr		
Nennwärmeleistung	P_{nom}	0,96	kW	Manuelle Regelung der Wärmezufuhr mit integriertem Thermostat	nein	
Mindestwärmeleistung (Richtwert)	P_{min}	0,96	kW	Manuelle Regelung der Wärmezufuhr mit Rückmeldung der Raum- und/oder Außentemperatur	nein	
Maximale kontinuierliche Wärmeleistung	P_{max}	0,96	kW	Elektronische Regelung der Wärmezufuhr mit Rückmeldung der Raum- und/oder Außentemperatur	nein	
Hilfsstromverbrauch				Wärmeabgabe mit Gebläseunterstützung	nein	
Bei Nennwärmeleistung (Ventilator-Motor)	$e_{l_{max}}$	k.A.	kW	Art der Wärmeleistung/Raumtemperaturkontrolle		
Bei Mindestwärmeleistung (Ventilator-Motor)	$e_{l_{min}}$	k.A.	kW	Einstufige Wärmeleistung, keine Raumtemperaturkontrolle	nein	
Im Bereitschaftszustand	$e_{l_{SB}}$	0,26	W	Zwei oder mehr manuell einstellbare Stufen, keine Raumtemperaturkontrolle	nein	
				Raumtemperaturkontrolle mit mechanischem Thermostat	nein	
				Mit elektronischer Raumtemperaturkontrolle	nein	
				Mit elektronischer Raumtemperaturkontrolle und Tageszeitregelung	nein	
				Mit elektronischer Raumtemperaturkontrolle und Wochentagsregelung	ja	
				Sonstige Regelungsoptionen		
				Raumtemperaturkontrolle mit Präsenzerkennung	nein	
				Raumtemperaturkontrolle mit Erkennung offener Fenster	ja	
				Mit Fernbedienungsoption	nein	
				Mit adaptiver Regelung des Heizbeginns	nein	
				Mit Betriebszeitbegrenzung	ja	
Mit Schwarzkugelsensor	nein					
Kontaktangaben	Chal-Tec GmbH, Wallstraße 16, 10179, Berlin, Deutschland					

SICHERHEITSHINWEISE



- Prüfen Sie vor der Benutzung die Spannung auf der Geräteplakette und schließen Sie das Gerät nur an Steckdosen an, die der Spannung des Geräts entsprechen.
- Falls das Netzkabel beschädigt ist, lassen Sie es von einer ausgebildeten Fachkraft ersetzen.
- Stellen Sie den Kamin nicht direkt unter der Steckdose auf.
- Halten Sie einen Meter Abstand zu brennbaren Materialien wie Möbeln, Vorhängen oder Ähnlichem.
- Lassen Sie das Gerät während der Benutzung nicht unbeaufsichtigt.
- Lassen Sie das Gerät nicht unbeaufsichtigt, während es an die Steckdose angeschlossen ist.
- Benutzen Sie das Gerät außerhalb der Reichweite von Kindern. Kinder dürfen das Gerät nur unter Aufsicht bedienen.
- Das Gerät ist nicht für den kommerziellen Gebrauch, sondern nur für Gebrauch im Haushalt und in ähnlichen Umgebungen vorgesehen.
- Benutzen Sie das Gerät nicht wenn es Fehlfunktionen aufweist oder in irgendeiner Form beschädigt wurde.
- Reparaturen dürfen nur von ausgebildeten Fachkräften durchgeführt werden.
- Falsch oder eigenständig ausgeführte Reparaturen stellen ein Verletzungsrisiko dar.
- Verlegen Sie das Netzkabel nicht unter Teppichen oder Läufern.
- Achten Sie darauf, dass das Netzkabel nicht über scharfe Kanten oder heiße Oberflächen verläuft.
- Decken Sie den Kamin nicht ab, um Überhitzen zu vermeiden.
- Benutzen Sie das Gerät nicht mit einem externen Timer, einer ferngesteuerten Steckdose oder einem anderen Gerät, das den Kamin automatisch ein- und ausschaltet.
- Tauchen Sie das Gerät nicht in Wasser oder andere Flüssigkeiten.
- Benutzen Sie das Gerät nicht in der Nähe von Badewannen, Duschen oder Swimmingpools.
- Benutzen Sie das Gerät nicht im Freien.
- Benutzen Sie das Gerät nicht mit nassen Händen.
- Benutzen Sie das Gerät nicht auf oder in der Nähe heißer Oberflächen.
- Benutzen Sie das Gerät nicht mit beschädigtem Netzkabel.
- Ziehen Sie vor der Reinigung den Stecker aus der Steckdose und lassen Sie das Gerät vollständig abkühlen.
- Benutzen Sie zur Reinigung keine Scheuermittel.
- Verwenden Sie nur Zubehör, das vom Hersteller ausdrücklich dafür zugelassen ist.
- Kinder, physisch und körperlich eingeschränkte Menschen sollten das Gerät nur benutzen, wenn sie vorher von einer Aufsichtsperson ausführlich mit den Funktionen und den Sicherheitsvorkehrungen vertraut gemacht wurden.
- Achten Sie darauf, dass Kinder nicht mit dem Gerät spielen.



VORSICHT

Verbrennungsgefahr! Einige Geräteteile können sehr heiß werden.
Achten Sie darauf, dass Sie oder Ihre Kinder sich nicht daran verbrennen.

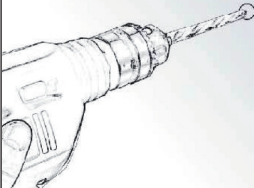
WANDINSTALLATION

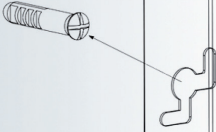
 <p style="text-align: right;">1</p>	 <p style="text-align: right;">2</p>
<p>Markieren Sie die Positionen der vier zu bohrenden Löcher an der Wand und bohren Sie die Löcher mit dem Bohrer. Vergewissern Sie sich, dass der Abstand zwischen den einzelnen Löchern mit den runden Löchern an den Halterungen auf der Rückseite des Heizgerätes übereinstimmt.</p>	<p>Setzen Sie die Kunststoffdübel in die Löcher ein.</p>
 <p style="text-align: right;">3</p>	 <p style="text-align: right;">4</p>
<p>Setzen Sie die Metallschrauben in die Dübel ein.</p>	<p>Heben Sie die Heizung an und richten Sie die vier runden Löcher an den Halterungen auf der Rückseite der Heizung an den vier Schrauben an der Wand aus.</p>

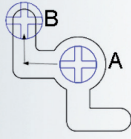
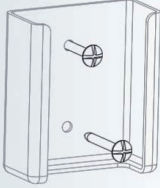
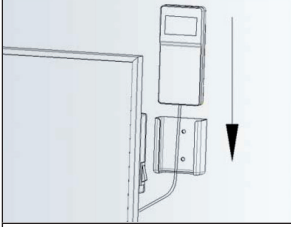
 <p>The diagram shows a heating element with two screw positions. Position A is at the bottom of a vertical slot, and position B is at the top. An arrow indicates the movement from A to B.</p>	5	 <p>The diagram shows a rectangular heating unit with a mounting bracket being attached to a wall. The bracket has two screws, one of which is being inserted into a hole in the wall.</p>	6
<p>Schieben Sie die Schraube von Position A nach Position B, indem Sie das Heizelement leicht bewegen. Vergewissern Sie sich, dass der Abstand zwischen der Unterseite des Heizgerätes und dem Boden nicht weniger als 20 cm beträgt, wenn das Heizgerät installiert ist.</p>	<p>Montieren Sie den Halter für das Bedienfeld an der Wand neben dem Heizgerät.</p>		
 <p>The diagram shows a control panel being inserted into a mounting bracket. A downward-pointing arrow indicates the direction of insertion.</p>	7		
<p>Schieben Sie das Bedienfeld in die Halterung.</p>			

GERÄTEÜBERSICHT UND BEDIENFELD

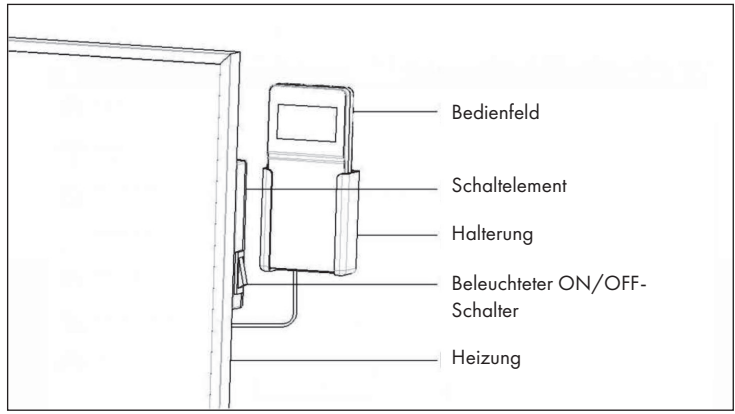

DISPLAYANZEIGEN

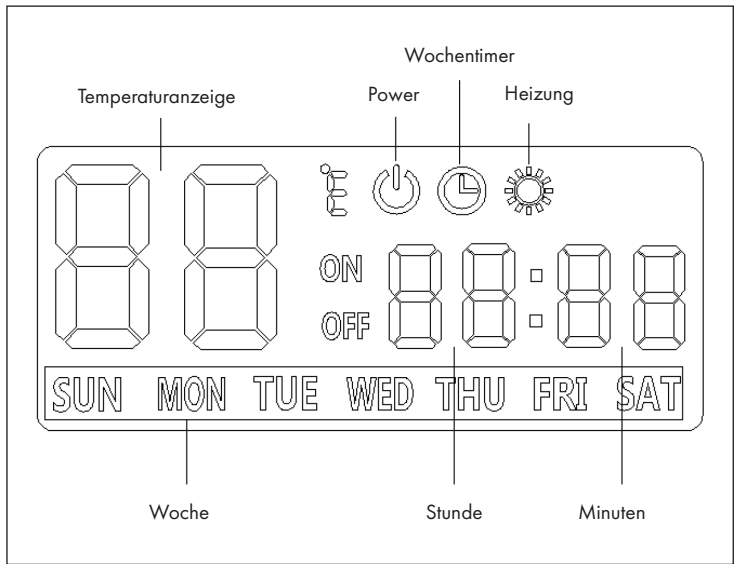

BEDIENUNG

- Überprüfen Sie die Heizung, um sicherzugehen, dass sie nicht beschädigt ist.
- Stecken Sie den Stecker in die Steckdose und schalten Sie den beleuchteten Hauptschalter an der Seite des Heizgerätes ein.

Es gibt zwei Möglichkeiten, die Heizung zu benutzen:

(1) Ein-/Ausschalten

Drücken Sie die ON/OFF-Taste am Bedienfeld, um die Heizung zu arbeiten zu starten. Die Heizung heizt so lange, bis die eingestellte Temperatur erreicht ist. Drücken Sie erneut auf die ON/OFF-Taste, um die Heizung wieder auszuschalten.

(2) Wochentimer-Modus

Starten Sie die Heizung mit der Option Wochenzeitschaltuhr, indem Sie auf die SET-Taste drücken. Drücken Sie dann auf die ON/OFF-Taste.

So stellen Sie den Wochentimer ein

1. Drücken Sie die TIME-Taste, wenn die Heizung ausgeschaltet ist. Der Hauptschalter muss dazu eingeschaltet sein.
2. Nachdem Sie die TIME-Taste gedrückt haben beginnt das Symbol für den WOCHENTIMER auf dem Display zu blinken. Wählen Sie den Tag, für den Sie den Timer einstellen möchten, indem Sie die Taste [+] oder [-] drücken. Drücken Sie dann zur Bestätigung auf SET.

3. Das Gruppierungssymbol in der Anzeige beginnt zu blinken. Drücken Sie [+] oder [-], um eine Gruppe zu programmieren. Sie können insgesamt 4 Gruppen pro Tag von P1 bis P4 einstellen. Drücken Sie SET, um die Einschaltzeit für die ausgewählte Gruppe einzustellen.
 - Das Symbol ON wird angezeigt. Auf dem Display beginnt das die Stundenanzeige zu blinken [--]. Drücken Sie [+] oder [-] und wählen Sie die Stunde aus, zu der die Heizung eingeschaltet werden soll. Drücken Sie erneut SET und die Minutenanzeige beginnt zu blinken [--].
 - Drücken Sie [+] oder [-], um die Minuten einzustellen. Drücken Sie SET, um die Zeit einzustellen, zu der die Heizung ausgeschaltet werden soll. Das Symbol OFF leuchtet im Display auf und die Stundenanzeige beginnt zu blinken [--].
 - Drücken Sie [+] oder [-], um die Stunde zu wählen, in der die Heizung ausgeschaltet werden soll. Drücken Sie erneut SET und die Minutenanzeige beginnt zu blinken.
 - Drücken Sie [+] oder [-], um die Minuten einzustellen. Danach haben Sie die erste Timergruppe erfolgreich eingestellt.
 - Drücken Sie erneut SET und das Symbol WOCHEN beginnt zu blinken. Sie können nun einen zweiten Timer für den selben Tag oder einen anderen Tag einstellen. Wenn Sie zweiten Timer oder einen anderen Tag einstellen möchten, gehen sie wie eben beschrieben vor.

4. Nachdem Sie eine oder mehrere Gruppen programmiert haben, drücken Sie auf die TIME-Taste oder warten Sie mehr als 10 Sekunden, um die Einstellung des Wochentimers zu beenden.

Aktuellen Wochentag und Uhrzeit einstellen

Drücken Sie im eingeschalteten Zustand die Taste TIME, das Symbol [--] für die Stunde beginnt zu blinken. Drücken Sie [+] oder [-], um die aktuelle Stunde einzustellen. Drücken Sie die Taste SET und das Symbol [--] für die Minuten blinkt. Benutzen Sie die Taste [+] oder [-], um die Minute einzustellen. Drücken Sie die Taste SET und das Symbol WOCHEN beginnt zu blinken. Drücken Sie [+] oder [-], um den aktuellen Wochentag einzustellen. Drücken Sie zur Bestätigung erneut auf SET.

So stellen Sie die Temperatur ein

Drücken Sie die Taste TEMP, um die Temperatureinstellung zu starten. Drücken Sie [+] oder [-], um die gewünschte Temperatur einzustellen. Drücken Sie zur Bestätigung auf SET.

Automatische Erkennung offener Fenster

Das Heizgerät verfügt über eine Funktion, die offene Fenster erkennt. Wenn das Heizgerät eingeschaltet ist (unabhängig vom Normalmodus oder Wochentimer-Modus), schaltet sich die Heizung automatisch aus, wenn die gemessene Temperatur innerhalb von 5 Minuten um 5 °C (oder mehr) fällt.

FEHLERSUCHE UND FEHLERBEHEBUNG

Wenn Ihr Heizgerät nicht funktioniert, befolgen Sie bitte diese Anweisungen:

- Vergewissern Sie sich, dass der Hauptschalter oder Ihre Sicherung ordnungsgemäß funktioniert.
- Vergewissern Sie sich, dass die Heizung angeschlossen ist und die Steckdose ordnungsgemäß funktioniert.
- Wenn der ON/OFF-Schalter in der Stellung ON nicht leuchtet, wenden Sie sich an einen Fachbetrieb in Ihrer Nähe.

Hinweis: Wenn Sie weiterhin ein Problem mit Ihrem Heizgerät haben, versuchen Sie nicht das Gerät zu öffnen oder selbst zu reparieren. Dies kann zum Verlust der Garantie, zu Schäden oder Verletzungen führen. Wenden Sie sich an den Händler.

REINIGUNG UND PFLEGE

Schalten Sie das Heizgerät vor der Reinigung aus und lassen Sie es abkühlen. Trennen Sie die Stromzufuhr zum Gerät. Die Außenseite kann mit einem weichen, feuchten Tuch abgewischt und anschließend getrocknet werden. Verwenden Sie keine scheuernden Reinigungspulver oder Möbelpolitur, da dies die Oberfläche beschädigen kann.

Um das Heizgerät von der Wand zu lösen, öffnen Sie einfach die Schraubkappe und schrauben Sie die Schrauben ab. Wenn Sie die Heizung für einen kurzen Zeitraum nicht benutzen, ziehen Sie den Stecker. Wenn Sie das Gerät länger nicht benutzen, können Sie ihn von der Wand entfernen oder abdecken.

HINWEISE ZUR ENTSORGUNG



Wenn es in Ihrem Land eine gesetzliche Regelung zur Entsorgung von elektrischen und elektronischen Geräten gibt, weist dieses Symbol auf dem Produkt oder auf der Verpackung darauf hin, dass dieses Produkt nicht im Hausmüll entsorgt werden darf. Stattdessen muss es zu einer Sammelstelle für das Recycling von elektrischen und elektronischen Geräten gebracht werden. Durch regelkonforme Entsorgung schützen Sie die Umwelt und die Gesundheit Ihrer Mitmenschen vor negativen Konsequenzen. Informationen zum Recycling und zur Entsorgung dieses Produkts, erhalten Sie von Ihrer örtlichen Verwaltung oder Ihrem Hausmüllentsorgungsdienst.

HERSTELLER & IMPORTEUR (UK)

Hersteller:

Chal-Tec GmbH, Wallstraße 16, 10179 Berlin, Deutschland.

Importeur für Großbritannien:

Chal-Tec UK limited
Unit 6 Riverside Business Centre
Brighton Road
Shoreham-by-Sea
BN43 6RE
United Kingdom

Dear Customer,

Congratulations on purchasing this device. Please read the following instructions carefully and follow them to prevent possible damages. We assume no liability for damage caused by disregard of the instructions and improper use. Scan the QR code to get access to the latest user manual and more product information.



CONTENT

Product Data Sheet 14
 Safety Instructions 15
 Wall Mounting Instructions 16
 Overview and Control Panel 18
 Display Screen 18
 Operation 19
 Troubleshooting 21
 Cleaning and Care 21
 Disposal Considerations 22
 Manufacturer & Importer (UK) 22

TECHNICAL DATA

Item number	Power supply	Power	Dimensions
10032815	220-240 V 50/60 Hz	960 W	80 x 120 cm

PRODUCT DATA SHEET

Model identifier(s):	10032815						
Item	Symbol	Value	Unit	Item	Unit		
Heat output				Type of heat input, for electric storage local space heaters only			
Nominal heat output	P_{nom}	0.96	kW	manual heat charge control, with integrated thermostat	no		
Minimum heat output (indicative)	P_{min}	0.96	kW	manual heat charge control with room and/or outdoor temperature feedback	no		
Maximum continuous heat output	$P_{max,c}$	0.96	kW	electronic heat charge control with room and/or outdoor temperature feedback	no		
Auxiliary electricity consumption				fan assisted heat output			
At nominal heat output (fan motor)	$e_{l,max}$	N/A	kW	Type of heat output/room temperature control			
At minimum heat output (fan motor)	$e_{l,min}$	N/A	kW	single stage heat output and no room temperature control	no		
In standby mode	$e_{l,SB}$	0.26	W	Two or more manual stages, no room temperature control	no		
				with mechanic thermostat room temperature control	no		
				with electronic room temperature control	no		
				electronic room temperature control plus day timer	no		
				electronic room temperature control plus week timer	yes		
				Other control options (multiple selections possible)			
				room temperature control, with presence detection	no		
				room temperature control, with open window detection	ja		
				with distance control option	no		
				with adaptive start control	no		
				with working time limitation	ja		
with black bulb sensor	no						
Contact details	Chal-Tec GmbH, Wallstraße 16, 10179, Berlin, Germany						

SAFETY INSTRUCTIONS



- Do not use the appliance until it is securely fixed as described in this manual.
- Check that the voltage indicates on the data plate corresponds with that of the local network before connecting the appliance to the mains power supply.
- If the supply cord is damaged, it must be replaced by a qualified engineer in order to avoid a hazard.
- The fireplace heater must not be positioned directly under the power socket.
- Keep furniture, curtains and other flammable material at least 1 meter away from the appliance.
- Do not leave the appliance unattended during use.
- Do not leave the appliance unattended whilst connected to the mains supply.
- Keep out of reach of children and do not allow them to operate this appliance.
- This appliance is intended for household use only and should not be used for industrial purposes.
- Do not operate this appliance after a malfunction or after being damaged in any way.
- Repairs to electrical appliances should only be performed by a qualified electrician.
- Improper repairs may place user at serious risk.
- Do not run the mains cable under carpets, rugs, etc.
- Do not allow the mains cable to hang over sharp edges or come in contact with hot surfaces.
- In order to avoid overheating, do not cover the heater.
- Do not use this heater with a programmer, timer, separate remote control system or any other device that switches the heater on automatically, since a fire risk exists if the heater is covered or positioned incorrectly.
- Never immerse the product in water or any other liquid for any reasons.
- Do not use this heater in the immediate surroundings of a bath, a shower or a swimming pool.
- Do not use the appliance outdoors.
- Do not use if you have wet hands.
- Never use the appliance on or near hot surfaces.
- Do not operate with a damaged cord.
- Before cleaning the appliance, make sure it is unplugged from the power and that it is completely cooled.
- Do not clean the appliance with abrasive chemicals.
- Never use accessories that are not recommended or supplied by the manufacturer. It could cause danger to the user or damage to the appliance.
- This appliance is not intended for use by persons (including children) with reduced Physical, sensory or mental capabilities, or lack of experience and knowledge unless they have been given supervision or instruction concerning use of the appliance by a person responsible for their safety.
- Children should be supervised to ensure that they do not play with the appliance.



CAUTION

Risk of burns! Some parts of this product can become very hot and cause burns. Particular attention has to be given where children and vulnerable people are present.

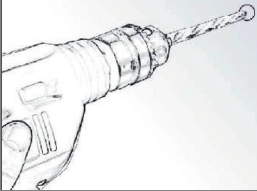
WALL MOUNTING INSTRUCTIONS

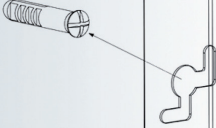
 <p>1</p>	 <p>2</p>
<p>Mark the positions of the four holes to be drilled on the wall, and Drill the holes with the drill bit. Make sure the distance between each holes is same as the round holes on the brackets at back of the heater.</p>	<p>Insert the plastic rails fitting into the holes.</p>
 <p>3</p>	 <p>4</p>
<p>Insert the metal screws into the plastic rails.</p>	<p>Lift the heater and aim the four round holes on the brackets at back of the heater to the 4 screws on the wall.</p>

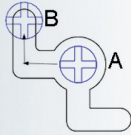
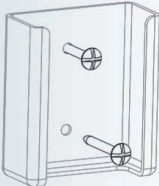
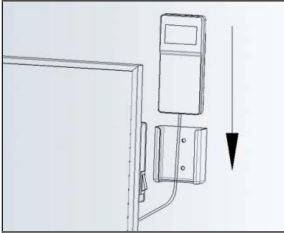
	5		6
<p>Slide the screw from Position A to Position B by moving the heater slightly. Make sure the distance between the bottom of the heater and the floor is no less than 20 cm when the heater is installed.</p>		<p>Install the control panel holder onto the wall beside the heater.</p>	
	7		
<p>Insert the control panel into the holder.</p>			

OVERVIEW AND CONTROL PANEL

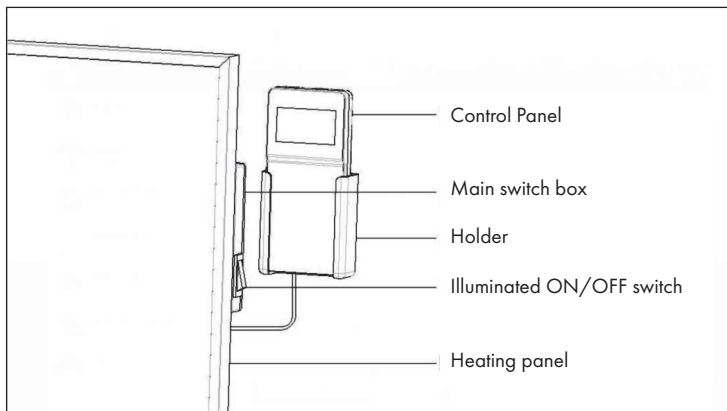

DISPLAY SCREEN

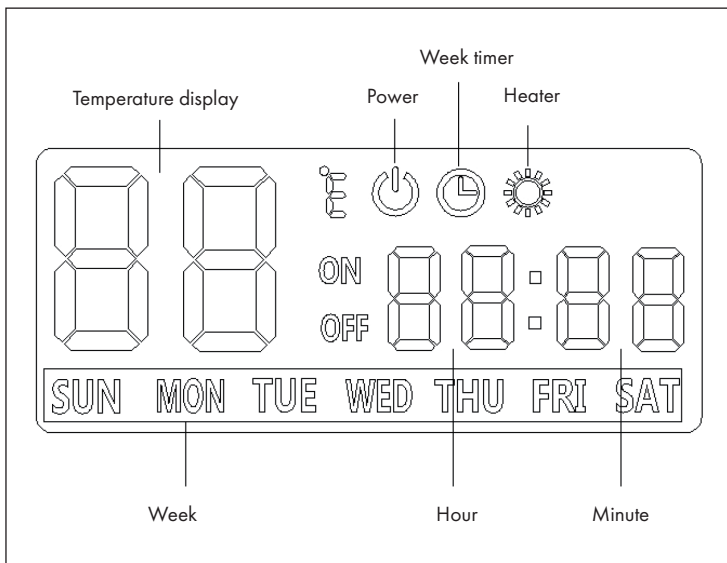

OPERATION

- Check the heater to be sure it is not damaged.
- Then, plug in it and then switch on the main illuminated ON/OFF switch on the side of the heater.

There are two way to use the heater:

(1) Power ON/OFF

Press the on/off button on the control panel, and then the heater will start to work until your room temperature reached the set temperature. If need to power off the heater, press the on/off button again.

(2) Week timer Mode

Start the heater with week timer option: Press the Set button, and then press the ON/OFF straight way.

How to set the Week timer

1. Press Timer button when the heater is power off (make sure the main illuminated switch is on).
2. After step 1, the WEEK symbol in the LCD display will start to flash, you can choose the day you want to set the timer by pressing the[+] or [-] button. Press SET again.

3. The grouping symbol in the display will start to flash, press [+] or [-] to choose the group you want to set. You can totally set 4 groups per day from P1 to P4. Press SET again to start to set the time of power on for the selected group.
 - The symbol of ON will be lightened in the display after that, and the [--] symbol for hour start to flash. Press [+] or [-] to choose the hour that you want to let the heater power on. Press SET again and the [--] symbol for minute will start to flash.
 - Press [+] or [-] to choose the minute. Press SET button again to set the time you want to let the heater power off. The symbol of OFF will be lightened in the display after that, and the [--] symbol for hour start to flash
 - Press [+] or [-] to choose the hour that you want to let the heater power off. Press SET again and the [--] symbol for minute will start to flash.
 - Press [+] or [-] to choose the minute. After this, the first timer group is set successfully.
 - Press SET again, the WEEK symbol will start to flash, and you can set another group of timer for the same day you set as above or choose another day to set the timer. The way of operation is same as explained above.
4. After the operation of step 3, you can press the TIME button or leave it without any operation for more than 10 seconds to finish the week timer setting.

How to set the system time

Press TIME button when the heater is power on, and the [--] symbol for hour will start to flash. Press [+] or [-] to set the right hour. Press SET button and the [--] symbol for minute start to flash. Use [+] or [-] to set the right minute. Press SET button and the WEEK symbol will start to flash. Press [+] or [-] to set the right week. Press SET again to quite the system time setting.

How to set the temperature

Press TEMP button to start the setting, and press [+] or [-] to choose the temperature you need. Press SET to finish the setting.

Open window Detective

This heater has open window detective function, which is when the heater is power on (no matter normal mode or week timer mode), it will automatically power off if the detected temperature drops 5 °C (or more) in 5 minutes.

TROUBLESHOOTING

If your heater fails to operate, please follow these instructions:

- Ensure that your circuit breaker or fuse is working properly.
- Be sure the heater is plugged in and that the electrical outlet is working properly.
- If the ON/OFF switch is not illuminated at ON position, send it to service center for reparation directly.

Note: If you experience a problem with your heater, please see the warranty information for instructions. Please do not attempt to open or repair the heater yourself. Doing so may void the warranty and could cause damage or personal injury. If the problem still persists, please contact the distributor.

CLEANING AND CARE

Before cleaning your heater, switch off the heater and allow it to cool. Disconnect the electricity supply to the appliance. The outside can be cleaned by wiping it over with a soft damp cloth and then dried. Do not use abrasive cleaning powders or furniture polish, as this can damage the surface finish. To release the heater from the wall, for cleaning or redecoration, just open the screw bolt cap and unscrew the bolts to take off from the wall.

For short term storage, just plug off the heater and leave it away; for long term storage, you can dismantle from the wall or cover it with some material.

DISPOSAL CONSIDERATIONS



If there is a legal regulation for the disposal of electrical and electronic devices in your country, this symbol on the product or on the packaging indicates that this product must not be disposed of with household waste. Instead, it must be taken to a collection point for the recycling of electrical and electronic equipment. By disposing of it in accordance with the rules, you are protecting the environment and the health of your fellow human beings from negative consequences. For information about the recycling and disposal of this product, please contact your local authority or your household waste disposal service.

MANUFACTURER & IMPORTER (UK)

Manufacturer:

Chal-Tec GmbH, Wallstrasse 16, 10179 Berlin, Germany.

Importer for Great Britain:

Chal-Tec UK limited
Unit 6 Riverside Business Centre
Brighton Road
Shoreham-by-Sea
BN43 6RE
United Kingdom

Estimado cliente:

Le felicitamos por la adquisición de este producto. Lea atentamente el siguiente manual y siga cuidadosamente las instrucciones de uso con el fin de evitar posibles daños. La empresa no se responsabiliza de los daños ocasionados por un uso indebido del producto o por haber desatendido las indicaciones de seguridad. Escanee el código QR para obtener acceso al manual de usuario más reciente y otra información sobre el producto:



ÍNDICE DE CONTENIDOS

Hoja de datos del producto	24
Indicaciones de seguridad	25
Instalación	26
Vista general del aparato y teclas de control	28
Indicadores del display	28
Puesta en funcionamiento	29
Limpieza y cuidado	31
Indicaciones sobre la retirada del aparato	32
Fabricante e importador (Reino Unido)	32

DATOS TÉCNICOS

Número de artículo	Suministro eléctrico	Potencia	Dimensiones
10032815	220-240 V 50/60 Hz	960 W	80 x 120 cm

HOJA DE DATOS DEL PRODUCTO

Denominación del modelo	10032815					
Dato	Símbolo	Valor	Unidad	Dato	Unidad	
Potencia térmica				Solo con dispositivos de acumulación de calor eléctricos para abastecimiento local: Tipo de regulación del abastecimiento de calor		
Potencia térmica nominal	P_{nom}	0,96	kW	Regulación manual del abastecimiento de calor con termostato integrado:	no	
Potencia térmica mínima (valor orientativo)	P_{min}	0,96	kW	Regulación manual de abastecimiento de calor con aviso de temperatura ambiente y/o exterior	no	
Potencia térmica continua máxima	$P_{max,c}$	0,96	kW	Regulación electrónica de abastecimiento de calor con aviso de temperatura ambiente y/o exterior	no	
Consumo de corriente auxiliar				Disipación de calor con ventilación auxiliar	no	
Con potencia térmica nominal (Motor del ventilador)	$e_{l_{max}}$	n/a	kW	Tipo de potencia térmica/control de temperatura ambiente		
Con potencia térmica mínima (Motor del ventilador)	$e_{l_{min}}$	n/a	kW	Potencia térmica de un solo nivel, sin control de temperatura ambiente	no	
En modo de espera	$e_{l_{SB}}$	0,26	W	Dos o más niveles regulables manualmente, sin control de temperatura ambiente	no	
				Control de temperatura ambiente con termostato mecánico	no	
				Con control electrónico de temperatura ambiente	no	
				Con control de temperatura ambiente y regulación del momento del día	no	
				Con control de temperatura ambiente y regulación del día de la semana	sí	
				Otras opciones de regulación		
				Control de temperatura ambiente con detección de presencia	no	
				Control de temperatura ambiente con detección de ventanas abiertas	sí	
				Con opción de control remoto	no	
				Con regulación adaptable del comienzo de la calefacción	no	
				Con limitación de tiempo de funcionamiento	sí	
Con sensor de bulbo negro	no					
Información de contacto	Chal-Tec GmbH, Wallstraße 16, 10179, Berlín (Alemania)					

INDICACIONES DE SEGURIDAD



- Antes de utilizar el aparato, compruebe la tensión en la placa técnica del mismo y conecte el aparato solamente a tomas de corriente que se adecuen a dicha tensión.
- Si el cable de alimentación está dañado, deberá ser sustituido por un servicio técnico.
- No coloque la chimenea justo bajo una toma de corriente.
- Mantenga los materiales inflamables, como muebles, cortinas o similares, a un metro de distancia.
- No deje el aparato en marcha si no se encuentra bajo supervisión.
- No deje el aparato sin supervisión mientras permanezca conectado a la toma de corriente.
- Mantenga el aparato fuera del alcance de los niños. Los niños solamente podrán manejar el aparato si se encuentran bajo supervisión.
- Este aparato no ha sido concebido para un uso comercial, sino doméstico o para entornos similares.
- No utilice el aparato si detecta fallos en su funcionamiento o si se ha visto dañado de otro modo.
- Las reparaciones solamente podrán realizarse por parte de un servicio técnico cualificado.
- Las reparaciones mal realizadas o por cuenta del usuario representan un riesgo de lesiones.
- No coloque el cable de alimentación bajo alfombras.
- Asegúrese de que el cable de alimentación no entre en contacto con superficies calientes ni cantos afilados.
- No cubra la chimenea para evitar un sobrecalentamiento.
- No conecte el aparato a tomas de corriente manejadas por control remoto ni con temporizador ni otro aparato que encienda o apague automáticamente la chimenea.
- No sumerja el aparato en agua ni en ningún otro líquido.
- No utilice el aparato cerca de bañeras, duchas o piscinas.
- No utilice el aparato al aire libre.
- No manipule el aparato con las manos mojadas.
- No utilice el aparato encima o cerca de superficies calientes.
- No utilice el aparato con el cable de alimentación dañado.
- Desconecte el enchufe antes de limpiar el aparato y deje que este se enfríe por completo.
- Para la limpieza, no utilice productos abrasivos.
- Utilice exclusivamente los accesorios recomendados por el fabricante.
- Los niños y las personas con discapacidades físicas o psíquicas solamente podrán utilizar el aparato si han sido previamente instruidas sobre su uso y conocen las indicaciones de seguridad.
- Asegúrese de que los niños no jueguen con el aparato.



ATENCIÓN

Existe riesgo de quemaduras. Las piezas del aparato pueden alcanzar temperaturas muy elevadas. Tenga cuidado de que los niños no se quemen.

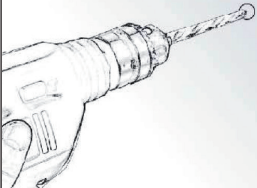
INSTALACIÓN

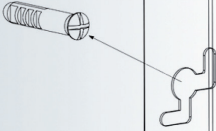
 <p>1</p>	 <p>2</p>
<p>Marque las posiciones de los cuatro orificios que debe perforar en la pared y con un taladro realice los 4 agujeros. Asegúrese de que la distancia entre cada orificio coincida con los cuatro orificios redondos de los soportes situados en la parte trasera del radiador.</p>	<p>Introduzca los tacos de plástico en los orificios.</p>
 <p>3</p>	 <p>4</p>
<p>Introduzca los tornillos metálicos en los tacos.</p>	<p>Levante el radiador y oriente los cuatro orificios redondos de los soportes de la parte trasera del radiador a los cuatro tornillos de la pared.</p>

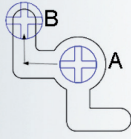
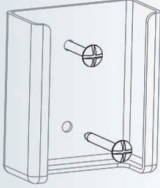
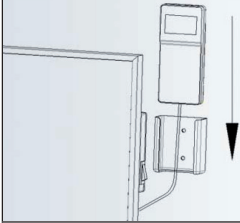
	5		6
<p>Pase los tornillos de la posición A a la posición B moviendo ligeramente el radiador. Asegúrese de que la distancia entre la parte inferior del radiador y el suelo no sea inferior a 20 cm cuando instale el aparato.</p>		<p>Monte el soporte para el panel de control junto al radiador en la pared.</p>	
		7	
<p>Deslice el panel de control en el soporte.</p>			

VISTA GENERAL DEL APARATO Y TECLAS DE CONTROL

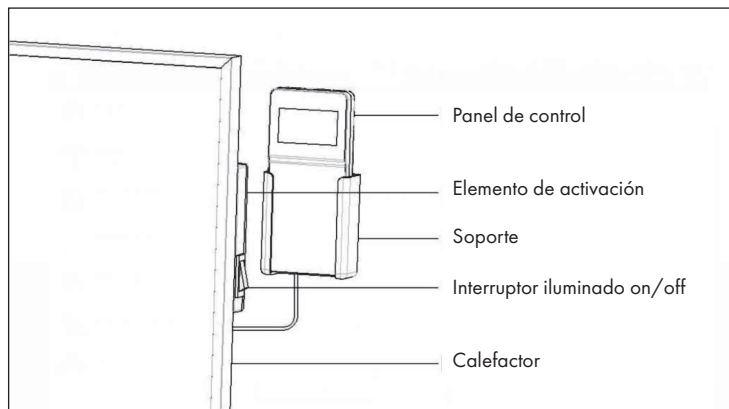

INDICADORES DEL DISPLAY

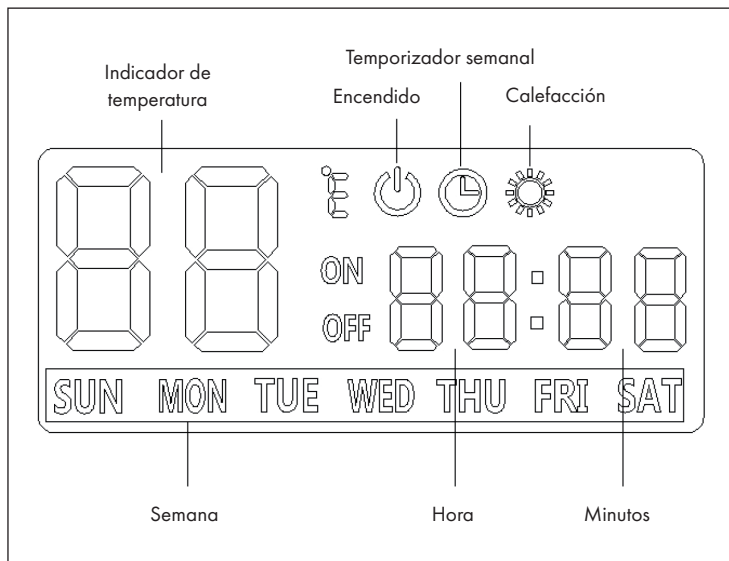

PUESTA EN FUNCIONAMIENTO

- Compruebe el radiador para asegurarse de que no esté dañado.
- Conecte el enchufe a la toma de corriente y encienda el interruptor principal luminoso situado en la parte lateral del radiador.

Hay dos opciones de utilizar el radiador:

(1) Encender / apagar

Pulse el botón ON/OFF del panel de control para poner en marcha la calefacción. La calefacción calentará hasta haber alcanzado la temperatura configurada. Pulse de nuevo el botón ON/OFF para volver a apagar la calefacción.

(2) Modo temporizador semanal

Encienda la calefacción con la opción del temporizador semanal pulsando el botón SET. Pulse a continuación el botón ON/OFF.

Cómo configurar el temporizador semanal

1. Pulse el botón TIME cuando la calefacción esté apagada. El interruptor principal debe estar encendido.
2. Después de haber pulsado el botón TIME, el símbolo para el TEMPORIZADOR SEMANAL comienza a parpadear en el display. Seleccione el día para el que desea configurar el temporizador pulsando los botones [+] o [-]. Pulse SET para confirmar.

3. El símbolo de grupo comienza a parpadear en el indicador. Pulse [+] o [-] para programar un grupo. Puede configurar en total 4 grupos por día de P1 a P4. Pulse SET para configurar el tiempo de encendido para los grupos seleccionados.
 - El símbolo ON aparece. En el display comienza a parpadear el indicador de las horas [--]. Pulse [+] o [-] y seleccione la hora a la que debe encenderse el radiador. Pulse de nuevo SET y el indicador de minutos comienza a parpadear [--].
 - Pulse [+] o [-] para configurar los minutos. Pulse SET para configurar la hora a la que debe apagarse la calefacción. El símbolo OFF se ilumina en el display y el indicador de las horas comienza a parpadear [--].
 - Pulse [+] o [-] para seleccionar la hora a las que se apagará el radiador. Pulse de nuevo SET y el indicador de minutos comienza a parpadear.
 - Pulse [+] o [-] para configurar los minutos. A continuación habrá configurado correctamente el primer grupo del temporizador.
 - Pulse de nuevo SET y el símbolo SEMANA comienza a parpadear. Ahora puede configurar un segundo temporizador para el mismo día o para otro día. Si desea configurar un segundo temporizador u otro día, proceda como se ha descrito anteriormente.
4. Después de haber programado uno o varios grupos, pulse el botón TIME o espere más de 10 segundos para finalizar la configuración del temporizador semanal.

Configurar hora y día de la semana actuales

Pulse el botón TIME con el radiador encendido y el símbolo [--] del indicador de las horas comienza a parpadear. Pulse [+] o [-] para introducir la hora actual. Pulse el botón SET y el símbolo [--] de los minutos parpadea. Utilice los botones [+] o [-] para configurar los minutos. Pulse el botón SET y el símbolo SEMANA empieza a parpadear. Pulse [+] o [-] para configurar el día de la semana actual. Pulse de nuevo SET para confirmar.

Cómo configurar la temperatura

Pulse el botón TEMP para iniciar la configuración de la temperatura. Pulse [+] o [-] para configurar la temperatura deseada. Pulse SET para configurar.

Detección automática de ventana abierta

El radiador dispone de una función que detecta las ventanas abiertas. Si el aparato está encendido (independientemente de si se encuentra en modo normal o en modo de temporizador semanal), se apagará automáticamente cuando la temperatura registrada descienda en 5 °C o más en el transcurso de 5 minutos.

DETECCIÓN Y REPARACIÓN DE ANOMALÍAS

Si su radiador no funciona, siga estas indicaciones:

- Asegúrese de que el interruptor principal o el fusible funcionen correctamente.
- Asegúrese de que el radiador esté enchufado y la toma de corriente funcione correctamente.
- Si el interruptor ON/OFF no se ilumina en la posición ON, contacte con un servicio técnico de su zona.

Nota: Si continúa teniendo problemas con su radiador, no intente abrirlo ni repararlo usted mismo. Esto puede provocar la pérdida de la garantía, daños o lesiones. Contacte con su distribuidor.

LIMPIEZA Y CUIDADO

Apague el aparato antes de la limpieza y deje que se enfríe. Desconecte el aparato del suministro eléctrico. La parte exterior se puede limpiar con un paño suave y húmedo para a continuación secarla. No utilice limpiador en polvo abrasivo ni cera de muebles, pues puede dañar la superficie.

Para soltar el radiador de la pared, abra simplemente la tapa del tornillo y afloje los tornillos. Si no utiliza el radiador durante un periodo breve de tiempo, desconecte el enchufe. Si no utiliza el aparato durante un periodo prolongado de tiempo, puede descolgarlo de la pared o cubrirlo.

INDICACIONES SOBRE LA RETIRADA DEL APARATO



Si en su país existe una disposición legal relativa a la eliminación de aparatos eléctricos y electrónicos, este símbolo estampado en el producto o en el embalaje advierte que no debe eliminarse como residuo doméstico. En lugar de ello, debe depositarse en un punto de recogida de reciclaje de aparatos eléctricos y electrónicos. Una gestión adecuada de estos residuos previene consecuencias potencialmente negativas para el medio ambiente y la salud de las personas. Puede consultar más información sobre el reciclaje y la eliminación de este producto contactando con su administración local o con su servicio de recogida de residuos.

FABRICANTE E IMPORTADOR (REINO UNIDO)

Fabricante:

Chal-Tec GmbH, Wallstraße 16, 10179 Berlín, Alemania.

Importador para Gran Bretaña:

Chal-Tec UK limited
Unit 6 Riverside Business Centre
Brighton Road
Shoreham-by-Sea
BN43 6RE
United Kingdom

Cher client,

Toutes nos félicitations pour l'acquisition de ce nouvel appareil. Veuillez lire attentivement les instructions suivantes de branchement et d'utilisation afin d'éviter d'éventuels dommages. Le fabricant ne saurait être tenu pour responsable des dommages dus au non-respect des consignes de sécurité et à la mauvaise utilisation de l'appareil. Scannez le QR-Code pour accéder à la dernière version du mode d'emploi et à d'autres informations concernant le produit:



SOMMAIRE

Fiche de données produit	34
Consignes de sécurité	35
Installation murale	36
Aperçu de l'appareil et panneau de commande	38
Affichages de l'écran	38
Utilisation	39
Identification et résolution des problèmes	41
Nettoyage et entretien	41
Informations sur le recyclage	42
Fabricant et importateur (UK)	42

FICHE TECHNIQUE

Numéro d'article	Alimentation	Puissance	Dimensions
10032815	220-240 V 50/60 Hz	960 W	80 x 120 cm

FICHE DE DONNÉES PRODUIT

Référence (s) du produit	10032815				
Donnée	Symbole	Valeur	Unité	Donnée	Unité
Puissance calorifique				Uniquement pour les radiateurs électriques à accumulation : Type de régulation de l'apport de chaleur	
Puissance calorifique nominale	P_{nom}	0,96	kW	Régulation manuelle de l'apport de chaleur avec thermostat intégré	non
Puissance calorifique minimale (indicative)	P_{min}	0,96	kW	Régulation manuelle de l'apport de chaleur avec indication de la température de la pièce et/ou de l'extérieur	non
Puissance maximale continue de chauffage	P_{max}	0,96	kW	Régulation électronique de l'apport de chaleur avec indication de la température de la pièce et/ou de l'extérieur	non
Consommation de courant auxiliaire				Apport de chaleur assisté par ventilateur	non
A puissance calorifique nominale (moteur de ventilateur)	$e_{l_{max}}$	Sans objet	kW	Type de chauffage/ contrôle de la température de la pièce	
A puissance calorifique minimale (moteur de ventilateur)	$e_{l_{min}}$	Sans objet	kW	Chauffage à une seule vitesse, pas de contrôle de la température ambiante	non
En mode veille	$e_{l_{SB}}$	0,26	W	Deux vitesses ou plus réglables manuellement, pas de contrôle de la température ambiante	non
				Contrôle de la température ambiante par thermostat mécanique	non
				Contrôle électronique de la température ambiante	non
				Contrôle électronique de la température ambiante et régulation par jour	non
				Contrôle électronique de la température ambiante et régulation par semaine	oui
				Autres options de régulation	
				Contrôle de la température ambiante avec détection de présence	non
				Contrôle de la température ambiante avec détection de fenêtre ouverte	oui
				Avec option télécommande	non
				Avec contrôle du démarrage du chauffage	non
				Avec limitation de la durée de fonctionnement	oui
				Avec globe noir capteur de température	non
				Coordonnées de contact	Chal-Tec GmbH, Wallstraße 16, 10179, Berlin, Allemagne

CONSIGNES DE SÉCURITÉ



- Avant utilisation, vérifiez la tension sur l'étiquette de l'appareil et ne branchez l'appareil que sur des prises correspondant à la tension de l'appareil.
- Si le câble d'alimentation est endommagé, faites-le remplacer par un professionnel qualifié.
- Ne placez pas la cheminée directement sous une prise.
- Tenez l'appareil à un mètre de distance des matériaux combustibles tels que meubles, rideaux ou similaires.
- Ne laissez pas l'appareil sans surveillance pendant l'utilisation.
- Ne laissez pas l'appareil branché sans surveillance.
- Utilisez l'appareil hors de portée des enfants. Les enfants ne sont autorisés à utiliser l'appareil que sous surveillance.
- L'appareil n'est pas destiné à un usage commercial, mais seulement pour une utilisation domestique et dans des environnements similaires.
- N'utilisez pas l'appareil s'il fonctionne mal ou a été endommagé de quelque façon que ce soit.
- Les réparations ne peuvent être effectuées que par des spécialistes qualifiés.
- Les réparations mal effectuées ou de votre propre chef représentent un risque de blessure.
- Ne faites pas passer le câble d'alimentation sous des tapis ou moquettes.
- Assurez-vous que le câble d'alimentation ne passe pas sur des recoins pointus ou des surfaces chaudes.
- Ne recouvrez pas la cheminée pour éviter la surchauffe.
- N'utilisez pas l'appareil avec une minuterie externe, une prise de courant télécommandée ou un autre appareil qui allume et éteint automatiquement le poêle.
- Ne plongez pas l'appareil dans l'eau ou d'autres liquides.
- N'utilisez pas l'appareil près d'une baignoire, d'une douche ou d'une piscine.
- N'utilisez pas l'appareil à l'extérieur.
- N'utilisez pas l'appareil avec des mains mouillées.
- N'utilisez pas l'appareil sur ou à proximité de surfaces chaudes.
- N'utilisez pas l'appareil avec un câble d'alimentation endommagé.
- Avant le nettoyage, débranchez la fiche de la prise et laissez l'appareil refroidir complètement.
- N'utilisez pas d'abrasifs pour le nettoyage.
- N'utilisez que des accessoires expressément approuvés par le fabricant.
- Les enfants et les personnes aux capacités psychiques ou physiques réduites ne doivent utiliser l'appareil qu'après avoir été familiarisés avec les fonctionnalités et les principes de sécurité par une personne responsable de leur supervision.
- Veillez à ce que les enfants ne jouent pas avec l'appareil.



ATTENTION

Risque de brûlures ! Certaines parties de l'appareil peuvent devenir très chaudes. Veillez à ne pas vous brûler ni vous-même ni vos enfants.

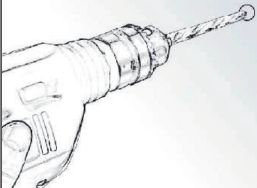
INSTALLATION MURALE

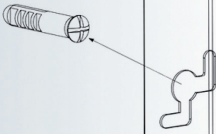
 <p>1</p>	 <p>2</p>
<p>Marquez les emplacements des quatre trous à percer sur le mur et percez-les à la perceuse. Assurez-vous que la distance entre les trous correspond aux trous ronds sur les supports à l'arrière de Le radiateur.</p>	<p>Insérez les chevilles dans les trous.</p>
 <p>3</p>	 <p>4</p>
<p>Mettez les vis métalliques dans les chevilles.</p>	<p>Soulevez votre radiateur et alignez les quatre trous et alignez les quatre trous ronds des supports à l'arrière de Le radiateur avec les quatre vis dans le mur.</p>

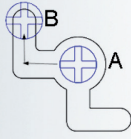
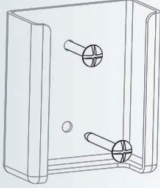
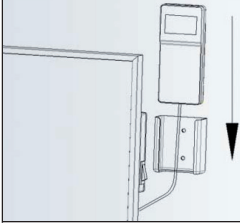
	5		6
<p>Faites glisser la vis de la position A à la position B en déplaçant légèrement l'élément chauffant. Assurez-vous que la distance entre le bas du radiateur et le sol ne soit pas inférieure à 20 cm lorsque le radiateur est en position définitive.</p>		<p>Montez le support du panneau de commande sur le mur à côté du radiateur.</p>	
	7		
<p>Glissez le panneau de commande sur son support.</p>			

APERÇU DE L'APPAREIL ET PANNEAU DE COMMANDE

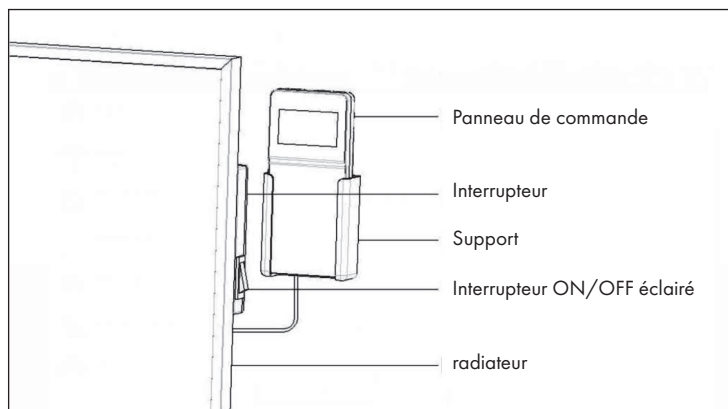

AFFICHAGES DE L'ÉCRAN

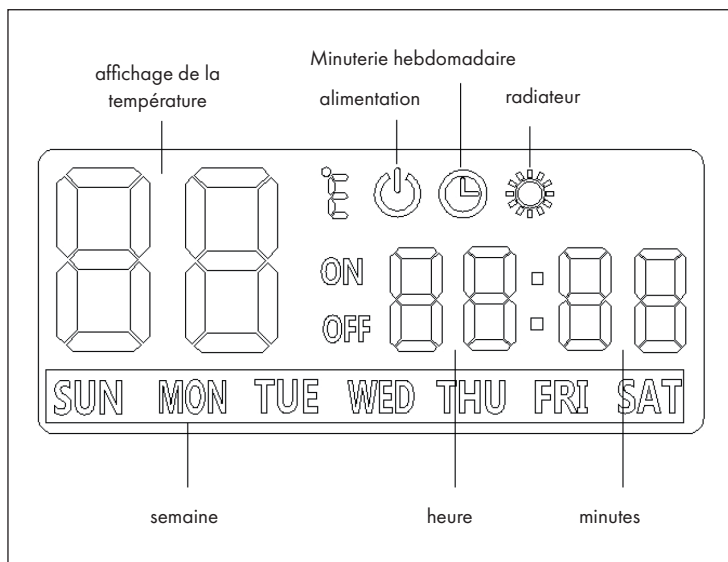

UTILISATION

- Vérifiez le radiateur pour vous assurer qu'il n'est pas endommagé.
- Branchez la fiche dans la prise et allumez l'interrupteur principal éclairé sur le côté du radiateur.

Il y a deux façons d'utiliser le radiateur :

(1) Allumer/Éteindre

Appuyez sur le bouton ON/OFF du panneau de commande pour démarrer le radiateur. Le radiateur chauffe jusqu'à ce que la température réglée soit atteinte. Appuyez à nouveau sur le bouton ON/OFF pour éteindre le radiateur.

(2) Mode minuterie hebdomadaire

Lancez le radiateur avec l'option de minuterie hebdomadaire en appuyant sur le bouton SET. Puis, appuyez sur le bouton ON/OFF.

Comment régler la minuterie hebdomadaire

1. Appuyez sur le bouton TIME lorsque le chauffage est éteint. L'interrupteur principal doit être allumé.
2. Après avoir appuyé sur la touche TIME, le symbole MINUTERIE HEBDOMADAIRE se met à clignoter à l'écran. Sélectionnez le jour où vous souhaitez régler la minuterie en appuyant sur le bouton [+] ou [-]. Ensuite, appuyez sur SET pour confirmer.

3. L'icône de regroupement se met à clignoter à l'écran. Appuyez sur [+] ou [-] pour programmer un groupe. Vous pouvez définir un total de 4 groupes par jour de P1 à P4. Appuyez sur SET pour régler l'heure d'activation du groupe sélectionné.
 - L'icône ON s'affiche. Le témoin des heures clignote à l'écran [-]. Appuyez sur [+] ou [-] et sélectionnez l'heure de démarrage du chauffage. Appuyez à nouveau sur SET, l'affichage des minutes se met à clignoter [-].
 - Appuyez sur [+] ou [-] pour régler les minutes. Appuyez sur SET pour régler l'heure d'arrêt du chauffage. L'icône OFF s'allume à l'écran et l'indicateur des heures se met à clignoter [-].
 - Appuyez sur [+] ou [-] pour sélectionner l'heure d'arrêt du chauffage. Appuyez à nouveau sur SET, l'affichage des minutes se met à clignoter.
 - Appuyez sur [+] ou [-] pour régler les minutes. Vous venez de définir avec succès le premier groupe de temporisation.
 - Appuyez à nouveau sur SET et le symbole SEMAINE se met à clignoter. Vous pouvez maintenant définir un deuxième temporisateur pour le même jour ou pour un autre jour. Si vous souhaitez définir le deuxième temporisateur ou un autre jour, procédez comme décrit ci-dessus.
4. Après avoir programmé un ou plusieurs groupes, appuyez sur le bouton TIME ou attendez plus de 10 secondes pour terminer le réglage de la minuterie hebdomadaire.

Réglage du jour de la semaine et de l'heure actuels

L'appareil en marche, appuyez sur la touche TIME, le symbole [--] de l'heure commence à clignoter. Appuyez sur [+] ou [-] pour régler l'heure actuelle. Appuyez sur le bouton SET et le symbole des minutes [--] se met à clignoter. Utilisez la touche [+] ou [-] pour régler les minutes. Appuyez sur le bouton SET, le symbole SEMAINE se met à clignoter. Appuyez sur [+] ou [-] pour régler le jour de la semaine en cours. Appuyez à nouveau sur SET pour confirmer.

Comment régler la température

Appuyez sur le bouton TEMP pour démarrer le réglage de la température. Appuyez sur [+] ou [-] pour régler la température désirée. Appuyez sur SET pour confirmer.

Détection automatique de fenêtre ouverte

Le radiateur possède une fonction de détection de fenêtre ouverte. Lorsque le radiateur est allumé (que ce soit en mode normal ou en mode minuterie hebdomadaire), il s'éteint automatiquement lorsque la température mesurée chute de 5°C (ou plus) dans un intervalle de 5 minutes.

IDENTIFICATION ET RÉOLUTION DES PROBLÈMES

- Si votre radiateur ne fonctionne pas, veuillez suivre ces instructions :
- Assurez-vous que l'interrupteur principal ou le fusible fonctionne correctement.
- Assurez-vous que le radiateur est branché et que la prise fonctionne correctement.
- Si l'interrupteur ON/OFF ne s'allume pas alors qu'il est en position ON, contactez un spécialiste près de chez vous.

Remarque : Si vous avez toujours un problème avec votre radiateur, n'essayez pas d'ouvrir l'appareil ou de le réparer vous-même. Cela peut entraîner une perte de garantie, des dommages ou des blessures. Contactez votre revendeur.

NETTOYAGE ET ENTRETIEN

Éteignez le radiateur avant de le nettoyer et laissez-le refroidir. Débranchez l'alimentation de l'appareil. Vous pouvez essuyer l'extérieur avec un chiffon doux et humide puis sécher les surfaces. N'utilisez pas de poudre nettoyante abrasive ou de poli pour meubles car cela pourrait endommager la surface.

Pour retirer le radiateur du mur, ouvrez simplement le capuchon vissé et dévissez les vis. Si vous n'utilisez pas le radiateur pendant une courte période, débranchez-le. Si vous n'utilisez pas l'appareil pendant une longue période, vous pouvez le retirer du mur ou le couvrir.

INFORMATIONS SUR LE RECYCLAGE



S'il existe une réglementation pour l'élimination ou le recyclage des appareils électriques et électroniques dans votre pays, ce symbole sur le produit ou sur l'emballage indique que cet appareil ne doit pas être jeté avec les ordures ménagères. Vous devez le déposer dans un point de collecte pour le recyclage des équipements électriques et électroniques. La mise au rebut conforme aux règles protège l'environnement et la santé de vos semblables des conséquences négatives. Pour plus d'informations sur le recyclage et l'élimination de ce produit, veuillez contacter votre autorité locale ou votre service de recyclage des déchets ménagers.

FABRICANT ET IMPORTATEUR (UK)

Fabricant :

Chal-Tec GmbH, Wallstraße 16, 10179 Berlin, Allemagne.

Importateur pour la Grande Bretagne :

Chal-Tec UK limited
Unit 6 Riverside Business Centre
Brighton Road
Shoreham-by-Sea
BN43 6RE
United Kingdom

Gentile cliente,

La ringraziamo per aver acquistato il dispositivo. La preghiamo di leggere attentamente le seguenti istruzioni per l'uso e di seguirle per evitare possibili danni tecnici. Non ci assumiamo alcuna responsabilità per danni scaturiti da una mancata osservazione delle avvertenze di sicurezza e da un uso improprio del dispositivo. Scansionare il codice QR seguente, per accedere al manuale d'uso più attuale e per ricevere informazioni sul prodotto.



INDICE

Scheda informativa del prodotto 44
 Avvertenze di sicurezza 45
 Installazione a parete 46
 Descrizione del dispositivo e pannello di controllo 48
 Indicazioni del display 48
 Utilizzo 49
 Riconoscimento e correzione degli errori 51
 Pulizia 51
 Avviso di smaltimento 52
 Produttore e importatore (UK) 52

DATI TECNICI

Numero articolo	Alimentazione	Potenza	Dimensioni
10032815	220-240 V 50/60 Hz	960 W	80 x 120 cm

SCHEDA INFORMATIVA DEL PRODOTTO

Identificazione del modello (i)	10032815				
Indicazione	Simbolo	Valore	Unità	Indicazione	Unità
Potenza termica				Solo per gli apparecchi per il riscaldamento d'ambiente locale elettrici ad accumulo: Tipo di controllo dell'apporto termico	
Potenza termica nominale	P_{nom}	0,96	kW	Controllo manuale del carico termico con termostato integrato	no
Potenza termica minima (valore indicativo)	P_{min}	0,96	kW	Controllo manuale del carico termico con riscontro della temperatura ambiente e/o esterna	no
Potenza termica massima continua	$P_{max,c}$	0,96	kW	Controllo elettronico del carico termico con riscontro della temperatura ambiente e/o esterna	no
Consumo di elettricità ausiliaria				Potenza termica con supporto del ventilatore	no
Per la potenza termica nominale (Motore del ventilatore)	e_{max}	N.D.	kW	Tipo di potenza termica / controllo della temperatura ambiente	
Per la potenza termica minima (Motore del ventilatore)	e_{min}	N.D.	kW	Potenza termica di un solo livello, senza controllo della temperatura ambiente	no
In modalità di attesa	e_{sb}	0,26	W	Due o più livelli impostabili manualmente, senza controllo della temperatura ambiente	no
				Con controllo della temperatura ambiente tramite termostato meccanico	no
				Con controllo elettronico della temperatura ambiente	no
				Controllo elettronico della temperatura ambiente e timer giornaliero	no
				Controllo elettronico della temperatura ambiente e timer settimanale	si
				Altre opzioni di controllo	
				Controllo della temperatura ambiente con rilevamento di presenza	no
				Controllo della temperatura ambiente con rilevamento di finestre aperte	si
				Con opzione telecomando	no
				Con controllo di avvio adattabile	no
				Con limitazione del tempo di funzionamento	si
				Con sensore lampada nero	no
Informazioni di contatto	Chal-Tec GmbH, Wallstraße 16, 10179, Berlino, Germania				

AVVERTENZE DI SICUREZZA



- Prima dell'uso, controllare la tensione sulla targhetta del dispositivo e collegare il dispositivo solo ad una presa che corrisponde alla tensione indicata.
- Se il cavo di alimentazione è danneggiato, farlo sostituire da un tecnico qualificato.
- Non posizionare il dispositivo direttamente sotto la presa.
- Tenere materiali infiammabili come mobili, tende o simili ad un metro di distanza.
- Non lasciare il dispositivo incustodito durante l'uso.
- Non lasciare il dispositivo incustodito mentre è collegato alla corrente.
- Tenere il dispositivo fuori dalla portata dei bambini. I bambini possono utilizzare il dispositivo solo se sorvegliati.
- Il dispositivo non è per un uso commerciale, bensì per un uso domestico e per ambienti simili.
- Non utilizzare il dispositivo se presenta malfunzionamenti o se è danneggiato in qualche modo.
- Le riparazioni possono essere eseguite solo da un tecnico qualificato.
- Le riparazioni eseguite in modo errato o autonomamente comportano il rischio di infortuni.
- Non sistemare il cavo di alimentazione sotto tappeti o simili.
- Assicurarsi che il cavo di alimentazione non sia collocato su spigoli vivi o superfici calde.
- Non coprire il dispositivo per evitare il pericolo di surriscaldamento.
- Non utilizzare il dispositivo con un timer esterno, una presa con telecomando o un altro apparecchio che accende e spegne automaticamente il dispositivo.
- Non immergere il dispositivo in acqua o in altri liquidi.
- Non utilizzare il dispositivo vicino a vasche da bagno, docce o piscine.
- Non utilizzare il dispositivo all'aperto.
- Non utilizzare il dispositivo con le mani bagnate.
- Non utilizzare il dispositivo sopra o vicino a superfici calde.
- Non utilizzare il dispositivo con un cavo di alimentazione danneggiato.
- Prima di eseguire la pulizia, disinserire la spina dalla presa e far raffreddare completamente il dispositivo.
- Non utilizzare prodotti abrasivi per la pulizia.
- Utilizzare solo accessori espressamente approvati dal produttore.
- I bambini, le persone con capacità fisiche, sensoriali o mentali ridotte possono utilizzare il dispositivo solo se sorvegliati o ben istruiti relativamente all'utilizzo del dispositivo stesso da parte di un supervisore responsabile della loro sicurezza.
- Assicurarsi che i bambini non giochino con il dispositivo.



ATTENZIONE

Pericolo di ustioni! Alcuni componenti del dispositivo possono diventare molto caldi. Prestare la massima attenzione in presenza di bambini e di persone vulnerabili.

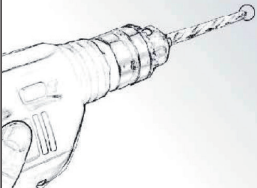
INSTALLAZIONE A PARETE

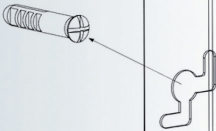
 <p>1</p>	 <p>2</p>
<p>Segnare la posizione dei quattro fori da realizzare sulla parete e procedere a realizzarli con un trapano. Assicurarsi che la distanza tra i singoli fori corrisponda alla distanza tra i fori tondi sul supporto sul retro del riscaldatore.</p>	<p>Inserire i tasselli di plastica nei fori.</p>
 <p>3</p>	 <p>4</p>
<p>Inserire le viti in metallo nei tasselli.</p>	<p>Sollevare il riscaldatore e posizionare i quattro fori tondi sul supporto sul retro del riscaldatore sulle viti nella parete.</p>

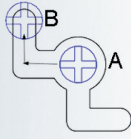
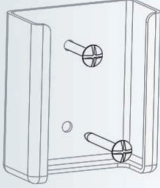
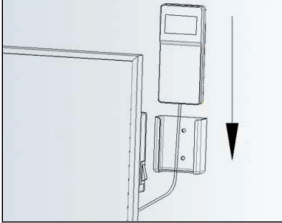
	5		6
<p>Far scorrere le viti dalla posizione A alla posizione B, muovendo leggermente il riscaldatore. Assicurarsi che la distanza tra il lato inferiore del riscaldatore e il pavimento non sia inferiore a 20 cm a dispositivo installato.</p>	<p>Montare il supporto per il pannello di controllo alla parete accanto al riscaldatore.</p>		
	7		
<p>Inserire il pannello di controllo nel supporto.</p>			

DESCRIZIONE DEL DISPOSITIVO E PANNELLO DI CONTROLLO

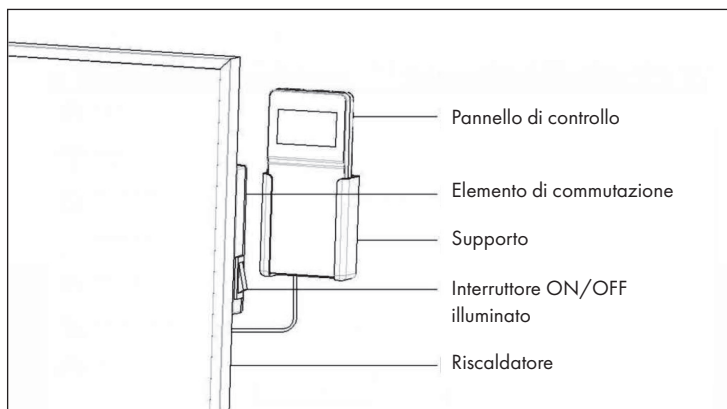

INDICAZIONI DEL DISPLAY

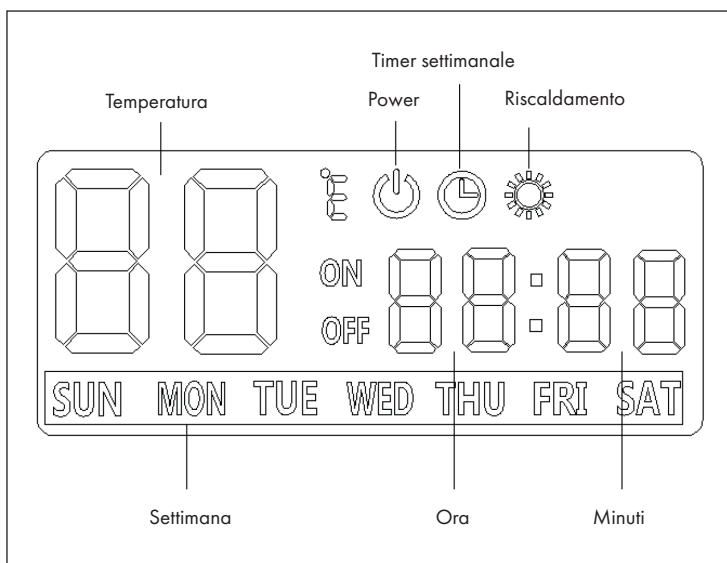

UTILIZZO

- Controllare il riscaldatore per assicurarsi che non ci siano danni.
- Collegare la spina alla presa elettrica e accendere il dispositivo con l'interruttore illuminato sul lato.

Ci sono due modi di utilizzare il riscaldatore:

(1) Accendere/spegnere

Premere ON/OFF sul pannello di controllo per attivare il riscaldatore. Il riscaldatore resta in funzione fino al raggiungimento della temperatura impostata. Premere di nuovo ON/OFF per spegnerlo.

(2) Modalità timer settimanale

Attivare il riscaldatore con l'opzione timer settimanale premendo il tasto SET. Premere poi ON/OFF.

Come impostare il timer settimanale

1. Premere TIME a dispositivo spento. L'interruttore principale deve però essere acceso.
2. Dopo aver premuto TIME, il simbolo per il TIMER SETTIMANALE comincia a lampeggiare sul display. Selezionare il giorno per cui si desidera impostare il timer premendo + o -. Per confermare premere SET.

3. Il simbolo di raggruppamento sul display comincia a lampeggiare. Premere + o – per programmare un gruppo. Possono essere impostati un totale di 4 gruppi al giorno da P1 a P4. Premere SET per impostare l'ora di accensione per il gruppo selezionato.
 - Viene mostrato il simbolo ON. Sul display comincia a lampeggiare l'indicazione dell'ora (--). Premere + o – per selezionare l'ora in cui deve accendersi il dispositivo. Premere di nuovo SET e comincia a lampeggiare l'indicazione dei minuti (--).
 - Premere + o – per impostare i minuti. Premere SET per impostare l'ora in cui deve spegnersi il dispositivo. Il simbolo OFF si accende sul display e l'indicazione delle ore lampeggia (--).
 - Premere + o – per selezionare l'ora in cui deve spegnersi il dispositivo. Premere di nuovo SET e comincia a lampeggiare l'indicazione dei minuti.
 - Premere + o – per impostare i minuti. A questo punto è stato impostato con successo il primo gruppo temporizzato.
 - Premere di nuovo SET e il simbolo SETTIMANA comincia a lampeggiare. Ora è possibile impostare un secondo timer per lo stesso giorno o per un altro giorno. Per impostare un secondo timer per lo stesso giorno o per un altro, ripetere i passaggi precedenti.
4. Dopo aver programmato uno o più gruppi, premere TIME o attendere più di 10 secondi per concludere l'impostazione del timer settimanale.

Impostare il giorno della settimana e l'ora attuali

A dispositivo acceso, premere TIME e il simbolo per le ore (--) comincia a lampeggiare. Premere + o – per impostare l'ora attuale. Premere SET e comincia a lampeggiare il simbolo per i minuti (--). Utilizzare + o – per impostare i minuti. Premere SET e il simbolo SETTIMANA comincia a lampeggiare. Premere + o – per impostare il giorno della settimana attuale. Premere di nuovo SET per confermare.

Come impostare la temperatura

Premere TEMP per iniziare l'impostazione. Premere + o – per impostare la temperatura desiderata. Premere SET per confermare.

Riconoscimento automatico finestra aperta

Il dispositivo è dotato di una funzione per riconoscere se una finestra è aperta. Se il dispositivo è acceso (indipendentemente da modalità normale o timer settimanale), quando la temperatura misurata scende di 5 °C (o più) entro 5 minuti, il dispositivo si spegne automaticamente.

RICONOSCIMENTO E CORREZIONE DEGLI ERRORI

Se il riscaldatore non funziona, seguire le seguenti istruzioni:

- Assicurarsi che l'interruttore principale o il suo fusibile funzionino correttamente.
- Assicurarsi che il riscaldatore sia collegato a una presa di corrente e che questa funzioni correttamente.
- Se l'interruttore ON/OFF non si illumina in posizione ON, rivolgersi a un'azienda specializzata della zona.

Avvertenza: se i problemi con il riscaldatore persistono, non cercare di riparare il dispositivo autonomamente. Questo può comportare la perdita di validità della garanzia, danneggiamenti o lesioni. Rivolgersi ai distributori.

PULIZIA

Prima della pulizia, spegnere il riscaldatore e lasciarlo raffreddare. Staccare la spina. L'esterno può essere pulito con un panno morbido e umido e deve poi essere asciugato. Non utilizzare polveri detergenti abrasive o lucidi per mobili, in quanto potrebbero rovinare la superficie.

Per staccare il riscaldatore dalla parete, aprire lo sportello delle viti e svitarle. Se il dispositivo non viene utilizzato per brevi periodi, staccare la spina. Se il dispositivo non viene utilizzato per lunghi periodi, staccarlo dalla parete o coprirlo.

AVVISO DI SMALTIMENTO



Se nel proprio paese si applicano le regolamentazioni inerenti lo smaltimento di dispositivi elettrici ed elettronici, questo simbolo sul prodotto o sulla confezione segnala che questi prodotti non possono essere smaltiti con i rifiuti normali e devono essere portati a un punto di raccolta di dispositivi elettrici ed elettronici. Grazie al corretto smaltimento dei vecchi dispositivi si tutela il pianeta e la salute delle persone da possibili conseguenze negative. Informazioni riguardanti il riciclo e lo smaltimento di questi prodotti si ottengono presso l'amministrazione locale oppure il servizio di gestione dei rifiuti domestici.

PRODUTTORE E IMPORTATORE (UK)

Produttore:

Chal-Tec GmbH, Wallstraße 16, 10179 Berlino, Germania.

Importatore per la Gran Bretagna:

Chal-Tec UK limited
Unit 6 Riverside Business Centre
Brighton Road
Shoreham-by-Sea
BN43 6RE
United Kingdom



KLARSTEIN