

# HOT SPOT CV20

Konvektions-Heizung  
Convection Heater  
Radiador de convección  
Radiateur convecteur  
Radiator a convezione

10032940 10032941



COMFORTING  
OMFORTING  
FORTINGCOI  
TINGCOMFO  
COMFORTING  
OMFORTING  
FORTINGCOI  
TINGCOMFO

## KLARSTEIN

[www.klarstein.com](http://www.klarstein.com)

**Hinweis:** Dieses Produkt ist nur für gut isolierte Räume oder für den gelegentlichen Gebrauch geeignet.

**Note:** This product is only suitable for well insulated spaces or occasional use.

**Nota:** Este producto está indicado únicamente en lugares abrigados o para una utilización puntual.

**Remarque :** Ce produit ne peut être utilisé que dans des locaux bien isolés ou de manière occasionnelle.

**Avvertencia:** Questo prodotto è adatto solo per spazi ben isolati o uso occasionale.



**Sehr geehrter Kunde,**

wir gratulieren Ihnen zum Erwerb Ihres Gerätes. Lesen Sie die folgenden Hinweise sorgfältig durch und befolgen Sie diese, um möglichen Schäden vorzubeugen. Für Schäden, die durch Missachtung der Hinweise und unsachgemäßen Gebrauch entstehen, übernehmen wir keine Haftung. Scannen Sie den folgenden QR-Code, um Zugriff auf die aktuellste Bedienungsanleitung und weitere Informationen rund um das Produkt zu erhalten.

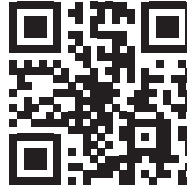

---

## INHALTSVERZEICHNIS

---

Sicherheitshinweise	4
Aufstellung	6
Bedienung	7
Reinigung und Pflege	9
Technische Parameter	10
Spezielle Entsorgungshinweise für Verbraucher in Deutschland	11
Hinweise zur Entsorgung	13
Hersteller & Importeur (UK)	13

---

## TECHNISCHE DATEN

---

Artikelnummer	10032940 10032941
Stromversorgung	220-240 V ~ 50/60 Hz
Leistungsaufnahme	Stufe 1: 1000 W Stufe 2: 2000 W

---

## SICHERHEITSHINWEISE

---

Lesen und befolgen Sie die folgenden Sicherheitshinweise, selbst wenn Sie sich mit dem Gerät vertraut fühlen. Bewahren Sie die Bedienungsanleitung zum künftigen Nachschlagen auf. Bei der Verwendung eines elektrischen Gerätes müssen die Sicherheitshinweise befolgt werden, einschließlich der Folgenden:

- Verwenden Sie ausschließlich die Spannung, die auf dem Typenschild des Gerätes angegeben ist.
- Behindern Sie den Luftstrom am Luftein- oder -auslass in keiner Weise, da das Gerät überhitzen und zu einer Brandgefahr werden kann.
- Verdecken Sie die Lüftungsschlitze und die Luftein- und -ausgänge nicht, indem Sie das Gerät an eine Fläche stellen. Alle Gegenstände müssen mindestens 1 Meter Abstand nach vorne, zu den Seiten und nach hinten haben.
- Stellen Sie das Gerät nicht in der Nähe einer Wärmequelle auf.
- Betreiben Sie das Gerät nicht in einer Umgebung, in der Benzin, Farbe oder andere brennbare Stoffe gelagert werden.
- Dieses Gerät wird während der Benutzung heiß. Lassen Sie nackte Haut nicht die heißen Oberfläche berühren.
- Vor dem Bewegen ausschalten und abkühlen lassen.
- Verwenden Sie das Gerät nicht, um Wäsche zu trocknen.
- Führen Sie keine Fremdkörper und Metallgegenstände in das Innere des Gerätes oder die Lüftungsschlitze ein, da dies zu einem Stromschlag, Brand oder einer Gerätebeschädigung kommen kann.
- Das Gerät nicht in Flüssigkeiten tauchen oder in das Geräteinnere Wasser laufen lassen, da dies zu einer Stromschlaggefahr führt.
- Betreiben Sie das Gerät nicht mit einem beschädigten Netzkabel, Netzstecker, nachdem das Gerät eine Fehlfunktion hatte, fallen gelassen wurde oder in irgendeiner Weise beschädigt wurde. Geben Sie das Gerät dem Elektrofachmann zur Untersuchung, elektrischen oder mechanischen Justierung, Wartung oder Reparatur.
- Bedienen Sie das Gerät nicht mit nassen Händen.
- Der häufigste Grund für eine Überhitzung ist die Ablagerung von Staub und Fusseln am Gerät. Gewährleisten Sie, dass diese Ablagerungen regelmäßig entfernt werden, indem Sie den Netzstecker ziehen und die Luftöffnungen und den Grill saugen.
- Vor dem Reinigen immer den Netzstecker ziehen. Zur Reinigung keine Scheuermittel verwenden. Mit einem feuchten (nicht nassen) Tuch reinigen, das nur in eine Seifenlauge getaucht wurde.
- Schließen Sie das Gerät nicht an die Stromversorgung an, bevor es vollständig zusammengebaut und montiert wurde.
- Das Gerät ist nicht für den Außengebrauch bestimmt.
- Verwenden Sie das Gerät nicht in der unmittelbaren Umgebung eines Bades, einer Dusche, eines Schwimmbeckens oder anderer Flüssigkeiten.
- Immer in der aufrechten Lage betreiben.
- Vor dem Bewegen ausschalten und abkühlen lassen.
- Nicht mit einem aufgewickelten Kabel betreiben, da sich mit hoher Wahrscheinlichkeit Wärme bildet und ausreicht, um eine Gefahr darzustellen.

- Die Verwendung eines Verlängerungskabels wird bei diesem Gerät nicht empfohlen.
- Ziehen Sie nicht den Netzstecker, bevor das Gerät ausgeschaltet ist.
- Ziehen Sie nicht den Netzstecker aus der Steckdose, indem Sie am Netzkabel ziehen. Immer am Stecker anfassend.
- Ziehen Sie den Netzstecker, wenn das Gerät nicht in Benutzung ist.
- Dieses Gerät eignet sich nicht zur Benutzung auf Langhaarteppichen oder Flokativorlegern.
- Lassen Sie das Netzkabel während des Betriebs nicht mit heißen Oberflächen in Berührung kommen.
- Verlegen Sie das Netzkabel nicht unter Teppichen, Vorlegern, Läufern usw. Legen Sie das Netzkabel außerhalb von Gehbereichen, so dass niemand darüber stolpert.
- Das Netzkabel nicht verdrehen, verbiegen oder um das Gerät wickeln, da dies dazu führt, dass die Kabelisolierung schwächer wird und bricht. Achten Sie immer darauf, dass das gesamte Netzkabel von der Kabelaufwicklung abgewickelt ist.
- Nicht im Freien oder auf einem nassen Untergrund stehend verwenden.
- Nicht einlagern, solange das Gerät noch warm ist.
- Dieses Gerät eignet sich nicht zur Benutzung durch kleine Kinder oder gebrechliche Personen ohne Betreuung.
- Kleine Kinder müssen beaufsichtigt werden, so dass sie mit dem Gerät nicht spielen.
- Das Gerät darf nicht unter Wandsteckdosenanschlüssen betrieben werden.
- Verwenden Sie das Gerät nicht mit einer Programmierung, Zeitschaltuhr oder einem anderen Gerät, das die Heizung ein- oder ausschaltet. Es besteht eine Brandgefahr, wenn die Heizung abgedeckt wurde oder falsch aufgestellt wurde.
- Die Heizung nicht abdecken! Überlastungsgefahr!
- Um die Gefahr eines Stromschlags zu vermeiden, das Gerät und das Netzkabel nicht in Wasser tauchen, dem Regen, der Feuchtigkeit oder anderen Flüssigkeit aussetzen, als der, die zum Betrieb des Geräts notwendig sind.
- Das Schutzgitter gewährt kleinen Kindern und gebrechlichen Personen keinen vollständigen Schutz.
- Wenn das Netzkabel beschädigt ist, muss es von einem qualifizierten Elektriker ersetzt werden, um Gefahren abzuwenden.
- Verwenden Sie das Gerät nur zu dem vorbestimmten Zweck, wie in der Bedienungsanleitung beschrieben.
- Jeder andere Gebrauch wird nicht empfohlen und kann zu einem Brand, einem Stromschlag oder einer anderen Personenverletzung führen.
- Das Gerät ist nur für den Hausgebrauch und nicht für geschäftliche oder industrielle Zwecke bestimmt.

## AUFSTELLUNG

- Nehmen Sie das Heizgerät aus dem Karton.
- Entfernen Sie das Verpackungsmaterial.
- Überprüfen Sie die Montageteile

### Freistehende Aufstellung

- Die FüÙe an der Fußleiste befestigen.



- Für die Wandmontage siehe Schema G2.
  - Entfernen Sie die Halterung vom Gehäuse,
  - Bohren Sie die Befestigungslöcher an beiden Seiten der Wand, setzen Sie dann die Kunststoffdübel ein, befestigen Sie den Wandhalter mit einer Schraube in der Wand.
  - Bringen Sie das Heizgerät in eine geeignete Position, so dass die Löcher mit der Halterung übereinstimmen, siehe Abbildung 3.
  - Ziehen Sie die Schraube an der Oberseite der Halterung fest, um sie sicher zu fixieren, siehe Abbildung 4.
- Achten Sie auf die Position des Konvektors in Bezug auf andere Objekte.
- Es ist verboten, das Gerät unter die Steckdose zu stellen.
- Der Konvektor hat die Schutzklasse IP24.
- Wenn Sie das Gerät im Badezimmer aufstellen, vermeiden Sie das Eindringen von Wasser auf der Oberfläche.

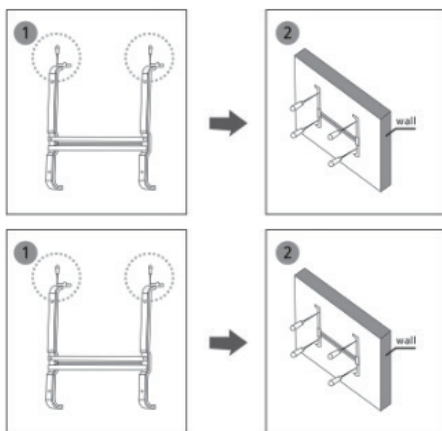

## BEDIENUNG



### Vorsicht: Gefahr einer Verbrennung

Fassen Sie das Heizgerät während des Betriebs nicht an. Das Gehäuse wird heiß.





### Bedienfeld

- 1 Minuten-Taste
- 2 Stunden-Taste & Modus wechseln
- 3 Wochen-Taste & Funktionsauswahl
- 4 Ein/Aus-Taste
- 5 Temperatur erhöhen & Timer starten
- 6 Temperatur senken & Timer beenden
- 7 Display



### Das Gerät verfügt über 3 Modi:





#### A Normaler geschlossener Modus: Licht-Symbol .

In diesem Modus können Sie 1. Woche 2. Stunde 3. Minute einstellen.  
 Funktionsweise: Wählen Sie auf dem Bedienfeld , um die Beleuchtung von  zu aktivieren. Drücken Sie lange , um die Stunden einzustellen, drücken Sie lange  um die Minute einzustellen, drücken Sie lange , um die Woche einzustellen.

#### B: Wöchentlicher Timer-Modus: Licht-Symbol .

In diesem Modus kann der Betriebszustand und der Ruhezustand der folgenden Zeitspanne eingestellt werden:



1. Mo. bis Fr. 2. Mo. bis Sa. 3. Jeden Tag 4. Mo., Mi., Fr. 5. Di., Do., Sa. 6. Wochenende 7. Mo. bis Mi. 8. Do. bis Sa. 9. Alle normal geöffnet. Bei jeder Einstellung kann die Arbeits- oder Ruhezeit separat eingestellt werden.

Funktionsweise: Wählen Sie  auf dem Bedienfeld, um die Beleuchtung von  zu aktivieren, und drücken Sie , um in einen der 9 Arbeitsmodi unter dem Wochenzeitmodus zu wechseln. Nachdem einer der Modi ausgewählt wurde, stellen Sie die Betriebseinstellung abwechselnd ein, berühren Sie die Taste , um zwischen hoher und niedriger Leistung zu wählen. Tippen Sie auf , um die Betriebszeit einzustellen, jeder Tastendruck entspricht einer Stunde. Tippen Sie auf



, um die Ruhezeit einzustellen, jeder Klick entspricht einer Stunde.

### C: Normaler Offener Modus: Licht-Symbol

Dieser Modus kann nur für Temperatur- und Betriebseinstellung genutzt werden.

1. Wechseln Sie bei Bedarf in den Wochenzeitmodus und suchen Sie den entsprechenden Tag für die Einstellung der Betriebszeit (digitaler Anzeigebereich). Die Betriebseinstellung (niedrige Stufe , hohe Stufe ). Die Temperatur (die zwei vorne angezeigten Ziffern ist die aktuelle Temperatur, die zwei hinten angezeigten Ziffern die Einstelltemperatur, die Displaytemperatur 0-80, die Einstelltemperatur 5-40).
2. Wenn kein Timing benötigt wird, sollten Sie die Betriebszeit auf 24 Stunden am Tag einstellen.

### Kindersicherung:

1. Durch ein langes Drücken von , werden alle Tasten gesperrt, sobald das Schloss-Symbol auf dem Bildschirm leuchtet.
2. Durch ein langes Drücken von , werden alle Tasten entriegelt, sobald das Schloss-Symbol auf dem Bildschirm erlischt.

### Offenes Fenster - Funktion

Das Symbol  leuchtet, wenn die Umgebungstemperatur plötzlich unter der eingestellten Raumtemperatur liegt.



---

## REINIGUNG UND PFLEGE

---



### **Warnung: Gefahr eines Stromschlags**

Ziehen Sie vor der Reinigung des Staubbehälters den Netzstecker.

- Warten Sie vor der Reinigung, bis das Gerät abgekühlt ist und ziehen Sie den Netzstecker.
- Verwenden Sie keine Schleif- und Lösungsmittel. Wischen Sie das Produkt mit einem weichen, feuchten Tuch ab.
- Sie müssen die Oberfläche regelmäßig von Staub befreien.
- Das Waschen und Einlegen des Gerätes in Wasser ist verboten!
- Wenn Sie die Heizung für längere Zeit nicht benutzen, wischen Sie sie ab und bewahren Sie das Gerät in der Verpackung auf.
- Das Gerät sollte in einem trockenen, belüfteten Raum aufgestellt werden. Vermeiden Sie hohe Luftfeuchtigkeit und mechanische Einwirkungen auf das Gerät.

## TECHNISCHE PARAMETER

Modellkennung(en)	10032940 10032941					
Angabe	Symbol	Wert	Einheit	Angabe	Einheit	
<b>Wärmeleistung</b>				<b>Nur bei elektrischen Speicher-Einzelraumheizgeräten: Art der Regelung der Wärmezufuhr</b>		
Nennwärmeleistung	P <sub>nom</sub>	2	kW	Manuelle Regelung der Wärmezufuhr mit integriertem Thermostat	nein	
Mindestwärmeleistung (Richtwert)	P <sub>min</sub>	0	kW	Manuelle Regelung der Wärmezufuhr mit Rückmeldung der Raum- und/oder Außentemperatur	nein	
Maximale kontinuierliche Wärmeleistung	P <sub>max</sub>	2	kW	Elektronische Regelung der Wärmezufuhr mit Rückmeldung der Raum- und/oder Außentemperatur	nein	
<b>Hilfsstromverbrauch</b>				Wärmeabgabe mit Gebläseunterstützung	nein	
Bei Nennwärmeleistung (Ventilator-Motor)	el <sub>max</sub>	n.a.	kW	<b>Art der Wärmeleistung/Raumtemperaturkontrolle</b>		
Bei Mindestwärmeleistung (Ventilator-Motor)	el <sub>min</sub>	n.a.	kW	Einstufige Wärmeleistung, keine Raumtemperaturkontrolle	nein	
Im Bereitschaftszustand	el <sub>SB</sub>	n.a.	kW	Zwei oder mehr manuell einstellbare Stufen, keine Raumtemperaturkontrolle	nein	
				Raumtemperaturkontrolle mit mechanischem Thermostat	nein	
				Mit elektronischer Raumtemperaturkontrolle	nein	
				Mit elektronischer Raumtemperaturkontrolle und Tageszeitregelung	nein	
				Mit elektronischer Raumtemperaturkontrolle und Wochentagsregelung	ja	
				<b>Sonstige Regelungsoptionen</b>		
				Raumtemperaturkontrolle mit Präsenzerkennung	nein	
				Raumtemperaturkontrolle mit Erkennung offener Fenster	nein	
				Mit Fernbedienungsoption	nein	
				Mit adaptiver Regelung des Heizbeginns	ja	
				Mit Betriebszeitbegrenzung	nein	
Mit Schwarzkugelsensor	nein					
Kontaktangaben	Chal-Tec GmbH, Wallstraße 16, 10179, Berlin, Deutschland					

## SPEZIELLE ENTSORGUNGSHINWEISE FÜR VERBRAUCHER IN DEUTSCHLAND

Entsorgen Sie Ihre Altgeräte fachgerecht. Dadurch wird gewährleistet, dass die Altgeräte umweltgerecht verwertet und negative Auswirkungen auf die Umwelt und menschliche Gesundheit vermieden werden. Bei der Entsorgung sind folgende Regeln zu beachten:

- Jeder Verbraucher ist gesetzlich verpflichtet, Elektro- und Elektronikaltgeräte (Altgeräte) sowie Batterien und Akkus getrennt vom Hausmüll zu entsorgen. Sie erkennen die entsprechenden Altgeräte durch folgendes Symbol der durchgestrichene Mülltonne (WEEE Symbol). 
- Sie haben Altbatterien und Altakkumulatoren, die nicht vom Altgerät umschlossen sind, sowie Lampen, die zerstörungsfrei aus dem Altgerät entnommen werden können, vor der Abgabe an einer Entsorgungsstelle vom Altgerät zerstörungsfrei zu trennen.
- Bestimmte Lampen und Leuchtmittel fallen ebenso unter das Elektro- und Elektronikgesetz und sind dementsprechend wie Altgeräte zu behandeln. Ausgenommen sind Glühbirnen und Halogenlampen. Entsorgen Sie Glühbirnen und Halogenlampen bitte über den Hausmüll, sofern Sie nicht das WEEE Symbol tragen.
- Jeder Verbraucher ist für das Löschen von personenbezogenen Daten auf dem Elektro- bzw. Elektronikgerät selbst verantwortlich.

### Rücknahmepflicht der Vertreiber

Vertreiber mit einer Verkaufsfläche für Elektro- und Elektronikgeräte von mindestens 400 Quadratmetern sowie Vertreiber von Lebensmitteln mit einer Gesamtverkauffläche von mindestens 800 Quadratmetern, die mehrmals im Kalenderjahr oder dauerhaft Elektro- und Elektronikgeräte anbieten und auf dem Markt bereitstellen, sind verpflichtet,

1. bei der Abgabe eines neuen Elektro- oder Elektronikgerätes an einen Endnutzer ein Altgerät des Endnutzers der gleichen Geräteart, das im Wesentlichen die gleichen Funktionen wie das neue Gerät erfüllt, am Ort der Abgabe oder in unmittelbarer Nähe hierzu unentgeltlich zurückzunehmen und
2. auf Verlangen des Endnutzers Altgeräte, die in keiner äußeren Abmessung größer als 25 Zentimeter sind, im Einzelhandelsgeschäft oder in unmittelbarer Nähe hierzu unentgeltlich zurückzunehmen; die Rücknahme darf nicht an den Kauf eines Elektro- oder Elektronikgerätes geknüpft werden und ist auf drei Altgeräte pro Geräteart beschränkt.

- Bei einem Vertrieb unter Verwendung von Fernkommunikationsmitteln ist die unentgeltliche Abholung am Ort der Abgabe auf Elektro- und Elektronikgeräte der Kategorien 1, 2 und 4 gemäß § 2 Abs. 1 ElektroG, nämlich „Wärmeüberträger“, „Bildschirmgeräte“ (Oberfläche von mehr als 100 cm<sup>2</sup>) oder „Großgeräte“ (letztere mit mindestens einer äußeren Abmessung über 50 Zentimeter) beschränkt. Für andere Elektro- und Elektronikgeräte (Kategorien 3, 5, 6) ist eine Rückgabemöglichkeit in zumutbarer Entfernung zum jeweiligen Endnutzer zu gewährleisten.
- Altgeräte dürfen kostenlos auf dem lokalen Wertstoffhof oder in folgenden Sammelstellen in Ihrer Nähe abgegeben werden: [www.take-e-back.de](http://www.take-e-back.de)
- Für Elektro- und Elektronikgeräte der Kategorien 1, 2 und 4 anbieten wir auch die Möglichkeit einer unentgeltlichen Abholung am Ort der Abgabe. Beim Kauf eines Neugeräts haben Sie die Möglichkeit eine Altgerätabholung über die Webseite auszuwählen.
- Batterien können überall dort kostenfrei zurückgegeben werden, wo sie verkauft werden (z. B. Super-, Bau-, Drogeriemarkt). Auch Wertstoff- und Recyclinghöfe nehmen Batterien zurück. Sie können Batterien auch per Post an uns zurücksenden. Altbatterien in haushaltsüblichen Mengen können Sie direkt bei uns von Montag bis Freitag zwischen 08:00 und 16:00 Uhr unter der folgenden Adresse unentgeltlich zurückgeben:

**Chal-Tec Fulfillment GmbH**  
**Norddeutschlandstr. 3**  
**47475 Kamp-Lintfort**

- Wichtig zu beachten ist, dass Lithiumbatterien aus Sicherheitsgründen vor der Rückgabe gegen Kurzschluss gesichert werden müssen (z. B. durch Abkleben der Pole).
- Finden sich unter der durchgestrichenen Mülltonne auf der Batterie zusätzlich die Zeichen Cd, Hg oder Pb ist das ein Hinweis darauf, dass die Batterie gefährliche Schadstoffe enthält. (»Cd« steht für Cadmium, »Pb« für Blei und »Hg« für Quecksilber).

### **Hinweis zur Abfallvermeidung**

Indem Sie die Lebensdauer Ihrer Altgeräte verlängern, tragen Sie dazu bei, Ressourcen effizient zu nutzen und zusätzlichen Müll zu vermeiden. Die Lebensdauer Ihrer Altgeräte können Sie verlängern indem Sie defekte Altgeräte reparieren lassen. Wenn sich Ihr Altgerät in gutem Zustand befindet, könnten Sie es spenden, verschenken oder verkaufen.

---

## HINWEISE ZUR ENTSORGUNG

---



Wenn es in Ihrem Land eine gesetzliche Regelung zur Entsorgung von elektrischen und elektronischen Geräten gibt, weist dieses Symbol auf dem Produkt oder auf der Verpackung darauf hin, dass dieses Produkt nicht im Hausmüll entsorgt werden darf. Stattdessen muss es zu einer Sammelstelle für das Recycling von elektrischen und elektronischen Geräten gebracht werden. Durch regelkonforme Entsorgung schützen Sie die Umwelt und die Gesundheit Ihrer Mitmenschen vor negativen Konsequenzen. Informationen zum Recycling und zur Entsorgung dieses Produkts, erhalten Sie von Ihrer örtlichen Verwaltung oder Ihrem Hausmüllentsorgungsdienst.

---

## HERSTELLER & IMPORTEUR (UK)

---

### Hersteller:

Chal-Tec GmbH, Wallstraße 16, 10179 Berlin, Deutschland.

### Importeur für Großbritannien:

Berlin Brands Group UK Limited  
PO Box 42  
272 Kensington High Street  
London, W8 6ND  
United Kingdom

**Dear Customer,**

Congratulations on purchasing this device. Please read the following instructions carefully and follow them to prevent possible damages. We assume no liability for damage caused by disregard of the instructions and improper use. Scan the QR code to get access to the latest user manual and more product information.

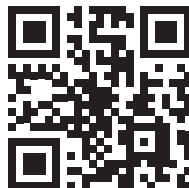

---

## **CONTENT**

---

Safety Instructions 15  
Installation 17  
Operation 18  
Cleaning and Care 20  
Technical Parameters 21  
Disposal Considerations 22  
Manufacturer & Importer (UK) 22

---

## **TECHNICAL DATA**

---

Item number	10032940 10032941
Power supply	220-240 V ~ 50/60 Hz
Power	Heating level 1: 1000 W Heating level 2: 2000 W

---

## SAFETY INSTRUCTIONS

---

- Read and follow all the instructions in this manual even if you feel you are familiar with the product, and find
- a place to keep it handy for future reference. Read all instructions before using this appliance and keep them
- for future reference.
- When using any electrically powered product, basic safety precautions should always be followed, including the following:
- Use only the voltage specified on the rating plate of the heater.
- Do not cover or restrict airflow to the inlet or exhaust grilles in any manner as the appliance may overheat and become a fire risk.
- Do not cover grilles, block entry or exhaust of airflow by placing appliance against any surface. Keep all object at least 1 meter from the front, side and rear of the appliance.
- Do not place the appliance close to a radiant heat source.
- Do not operate in areas where gasoline, paint or other flammable liquids are used or stored.
- This appliance heats up when in use. To avoid burns, do not let bare skin touch hot surface.
- Switch off and let cooling before moving.
- Do not use the appliance to dry clothes.
- Do not insert or allow foreign object or metal utensils to enter any ventilation or exhaust opening, as this may cause an electric shock, fire or damage to the appliance.
- Do not immerse in liquid or allow running into the interior of the appliance, as this could create an electrical shock hazard.
- Do not operate any appliance with a damaged cord, plug or after the appliance malfunctions or has been dropped or damaged in any manner. Return to a qualified electrical person for examination, electrical or mechanical adjustment, service or repair.
- Do not operate appliance with wet hands.
- The most common cause of overheating is deposits of dust or fluff in the appliance. Ensure these deposits are removed regularly by unplugging the appliance and vacuum cleaning air vents and grilles.
- Do not use this appliance in a window as rain may cause electric shock.
- Do not use an abrasive cleaning products on this appliance. Clean with a damp cloth (not wet) rinsed in hot soapy water only. Always remove plug from the mains supply before cleaning.
- Do not connect the appliance to the mains voltage until completely assembled and adjusted.
- This appliance is not intended for use in outdoor locations.
- Do not use this appliance in the immediate surrounds of a bath, a shower or a swimming pool or other liquids.
- Always operate upright.
- Switch off and let cooling before moving.
- Do not operate with cord set coiled up as a build up of heat is likely, which could

be sufficient to become a hazard.

- The use of an extension cord with this appliance is not recommended.
- Do not remove plug from power socket until the appliance has been switched off.
- Do not remove plug from power socket by pulling the supply cord—always grip plug.
- Always unplug appliance when not in use.
- This product is NOT suitable to be used on long pile carpets or Flokati rugs.
- Do not allow cord to come in contact with heated surface during operation.
- Do not run cord under carpeting, throw rugs or runners etc. Arrange cord away from traffic areas so that it will not be tripped over.
- Do not twist, kink or wrap the cord around the appliance, as this may cause the insulation to weaken and split. Always ensure that all cord has been removed from any cord storage area.
- Do not use outdoors or whilst standing on a damp floor.
- Do not store appliance while it is still hot.
- This appliance is not intended for use by young children or infirm persons without supervision.
- Young children should be supervised to ensure they do not play with the appliance.
- The appliance must not be located immediately below a socket-outlet.
- Do not use this appliance with another programmer, timer or any other device that switches the heater on automatically, since a fire risk exists if the appliance is covered or positioned incorrectly.
- In order to avoid overloading, do not cover the heater.
- To reduce the risk of electric shock, do not immerse or expose the product or flexible cord to rain, moisture or any liquid other than those necessary for correct operation of the product.
- The fireguard does not give full protection for young children and for infirm persons.
- If the supply cord is damaged, it must be replaced by a qualified electrical persons in order to avoid a hazard.
- Do not use this appliance outdoors or on wet surfaces Avoid spilling liquid on the appliance
- In order to avoid a hazard due to inadvertent resetting of the thermal cutout, this appliance must not be supplied through an external switching device, such a timer, or connected to a circuit that is regularly on and off by the utility.
- Use this appliance only as described in this manual. Any other use is not recommended by the manufacturer and may cause fire, electric shock or injury.
- This appliance is intended for household use only and not for commercial or industrial use.



## INSTALLATION

- Nehmen Sie das Heizgerät aus dem Karton.
- Entfernen Sie das Verpackungsmaterial.
- Überprüfen Sie die Montageteile



### Freestanding installation

- The panel convactor heaters should be wall-mounted. Some stand with feet.
- Mount feet on the baseboard in accordance with illustration below.
  - a. Uninstall the bracket from the body, see the image 1
  - b. Drill the holes at each sides on the wall, then insert the plastic expanded plugs within. Fix the bracket in the wall with screw, see the image 2
  - c. Fit the heater into suitable position ensuring that the holes align with bracket, see image 3
  - d. Tight the screw on the top of bracket to catch steady, see image 4.
- Pay attention to the position of the convactor with regard to other objects.
- It is forbidden to place item under the socket.
- The convactor has got IP24 degree of protection
- If you place item in bathroom, avoid ingress of water on the surface.

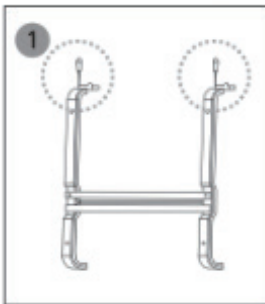
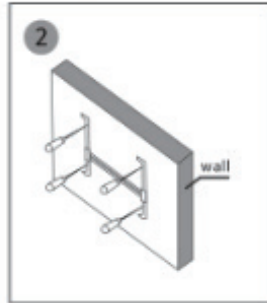
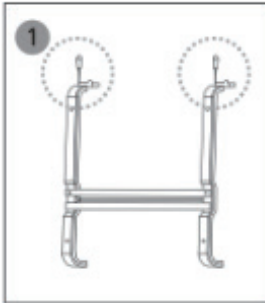

## OPERATION



### Caution: Danger of burns

Do not touch the heater during heating operation. The housing gets hot.

### Operation for Touch Control

- 1 Minute button
- 2 Hours button & Mode switched
- 3 Weekly button & Function selection
- 4 Power button
- 5 Temperature up & Timer open
- 6 Temperature down & Timer close
- 7 Display



### The product has 3 modes:

#### A : Normal Closed Mode: Light Icon

In this mode, you can set 1. Week 2. Hour 3. Minute.

Method of Operation: Select on the panel to switch to be lighting, long press to set hour, long press to set minute, long press to set week.



#### B: Weekly Timing Mode: Light Icon

In this mode, the working state and closing state of the following period can be set:



1. 1. Mon. To Fri. 2. Mon. To Sat. 3. Every day 4. Mon., Wed., Fri. 5. Tues., Thur., Sat. 6. Weekend 7. Mon. To Wed. 8. Thur. To Sat. 9. All Normal Open. Under each setting, work or closing time can be set separately.
2. Method of Operation: Select on the panel to switch to be lighting, and then make use of to switch to one of the 9 working modes under the weekly timing mode. After one of the modes is selected, set the working position in turn, touch to shift high and low power. Touch to set working time, which is each click for an hour. Touch to set closing time, which is each click for an hour..

### C : Normal Open Mode: Light Icon

This mode can only be set for temperature and working position.

1. Switch to the weekly timing mode if timing is needed, and find out the corresponding day to set up the working time (digital display area). The working position (low level  , high level  ). The temperature (two digital display in front is current temperature, two digital display behind is setting temperature, display temperature 0-80, setting temperature 5-40).
2. 24 hours of the day should be set to work if no timing is needed.

### Child lock:

1. Long press  , all keys are locked when the lock mark lighting on the screen.
2. Long press  all keys are unlocked when the lock mark off on the screen

### Windows Open function

The Icon  will be lit when the environment temperature is suddenly lower than room setting temperature.

---

## CLEANING AND CARE

---

**Warning: Danger of electric shock**

Pull the power plug before cleaning.

- Before cleaning the item wait when it cools down and plug out
- Do not use abrasives and solvents. Wipe the product with soft wet cloth
- It is necessary to remove dust from the surface regularly
- Washing the item and placing it in water is forbidden!
- If you are going not to use heater for long time, wipe it surface and put the item in color box.
- It should be placed in dry ventilated room. Avoid high humidity and mechanical impact on the item.

## TECHNICAL PARAMETERS

Model identifier(s):	10032940, 10032941								
Item	Symbol	Value	Unit	Item	Unit				
<b>Heat output</b>				<b>Type of heat input, for electric storage local space heaters only</b>					
Nominal heat output	$P_{nom}$	2	kW	manual heat charge control, with integrated thermostat	no				
Minimum heat output (indicative)	$P_{min0}$	0	kW	manual heat charge control with room and/or outdoor temperature feedback	no				
Maximum continuous heat output	$P_{max}$	2	kW	electronic heat charge control with room and/or outdoor temperature feedback	no				
<b>Auxiliary electricity consumption</b>				fan assisted heat output					
At nominal heat output (fan motor)				<b>Type of heat output/room temperature control</b>					
At minimum heat output (fan motor)				single stage heat output and no room temperature control					
In standby mode				Two or more manual stages, no room temperature control					
				with mechanic thermostat room temperature control					
				with electronic room temperature control					
				electronic room temperature control plus day timer					
				electronic room temperature control plus week timer					
				<b>Other control options (multiple selections possible)</b>					
				room temperature control, with presence detection					
				room temperature control, with open window detection					
				with distance control option					
				with adaptive start control					
				with working time limitation					
				with black bulb sensor					
				Contact details				Chal-Tec GmbH, Wallstraße 16, 10179, Berlin, Germany	

---

## DISPOSAL CONSIDERATIONS

---



If there is a legal regulation for the disposal of electrical and electronic devices in your country, this symbol on the product or on the packaging indicates that this product must not be disposed of with household waste. Instead, it must be taken to a collection point for the recycling of electrical and electronic equipment. By disposing of it in accordance with the rules, you are protecting the environment and the health of your fellow human beings from negative consequences. For information about the recycling and disposal of this product, please contact your local authority or your household waste disposal service.

---

## MANUFACTURER & IMPORTER (UK)

---

### **Manufacturer:**

Chal-Tec GmbH, Wallstrasse 16, 10179 Berlin, Germany.

### **Importer for Great Britain:**

Berlin Brands Group UK Limited  
PO Box 42  
272 Kensington High Street  
London, W8 6ND  
United Kingdom

**Cher client,**

Toutes nos félicitations pour l'acquisition de ce nouvel appareil. Veuillez lire attentivement les instructions suivantes de branchement et d'utilisation afin d'éviter d'éventuels dommages. Le fabricant ne saurait être tenu pour responsable des dommages dus au non-respect des consignes de sécurité et à la mauvaise utilisation de l'appareil. Scannez le QR-Code pour accéder à la dernière version du mode d'emploi et à d'autres informations concernant le produit:

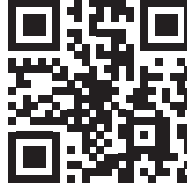

---

## SOMMAIRE

---

Consignes de sécurité	24
Installation	26
Utilisation	27
Nettoyage et entretien	29
Fiche de données produit	30
Informations sur le recyclage	31
Fabricant et importateur (UK)	31

---

## FICHE TECHNIQUE

---

Numéro d'article	10032940 10032941
Alimentation	220-240 V ~ 50/60 Hz
Puissance consommée	Niveau 1: 1000 W Niveau 2: 2000 W

---

## CONSIGNES DE SÉCURITÉ

---

Lisez et suivez les consignes de sécurité ci-dessous, même si vous êtes familiarisé avec l'appareil. Conservez le mode d'emploi pour référence ultérieure. Lors de l'utilisation d'un appareil électrique, les consignes de sécurité doivent être respectées, y compris les suivantes :

- Utilisez uniquement la tension indiquée sur la plaque signalétique de l'appareil.
- Ne pas obstruer la circulation d'air à l'entrée ou à la sortie d'air, car cela entraînerait un risque de
- Surchauffe de l'appareil et pourrait provoquer un d'incendie.
- Ne recouvrez pas les fentes d'aération et les entrées et sorties d'air en plaçant l'unité contre une surface. Tous les objets doivent être à au moins 1 mètre de l'appareil vers l'avant, les côtés et le dos.
- Ne placez pas l'appareil près d'une source de chaleur.
- N'utilisez pas l'appareil dans un environnement où de l'essence, de la peinture ou d'autres substances inflammables sont stockées.
- Cet appareil chauffe pendant l'utilisation. Ne touchez pas les surfaces chaudes avec la peau nue.
- Éteignez et laissez refroidir l'appareil avant de le déplacer.
- N'utilisez pas l'appareil pour sécher du linge.
- N'insérez pas de corps étrangers ou d'objets métalliques à l'intérieur de l'appareil ou par les événements, car cela pourrait provoquer un choc électrique, un incendie ou endommager l'appareil.
- N'immergez pas l'appareil dans des liquides et ne laissez pas de liquide pénétrer à l'intérieur de l'appareil, car cela pourrait provoquer un choc électrique.
- N'utilisez pas l'appareil avec un câble ou une prise d'alimentation endommagés, après un dysfonctionnement, une chute ou un dommage quelconque. Confiez l'appareil à l'électricien pour examen, réglage électrique ou mécanique, entretien ou réparation.
- N'utilisez pas l'appareil avec les mains mouillées.
- La cause la plus courante de surchauffe est l'accumulation de poussière et de peluches sur l'appareil. Assurez-vous que ces dépôts sont éliminés régulièrement en débranchant la fiche d'alimentation et en aspirant les ouvertures d'aération et les grilles.
- Débranchez toujours l'appareil avant de le nettoyer. N'utilisez pas de produits abrasifs pour le nettoyage. Nettoyez l'appareil avec un chiffon humidifié (non mouillé) dans une solution savonneuse.
- Ne connectez pas l'appareil à l'alimentation avant de procéder à l'assemblage complet.
- L'appareil n'est pas conçu pour être utilisé à l'extérieur.
- N'utilisez pas l'appareil à proximité immédiate d'une baignoire, d'une douche, piscine ou autres liquides.
- Faites toujours fonctionner l'appareil en position verticale.
- Éteignez et laissez refroidir l'appareil avant de le déplacer.
- Ne pas utiliser avec le câble enroulé car cela peut produire un fort dégagement de chaleur suffisante pour présenter un danger



- L'utilisation d'une rallonge est déconseillée avec cet appareil.
- Ne débranchez pas le câble d'alimentation avant d'avoir éteint l'appareil.
- Ne débranchez pas le câble d'alimentation en tirant dessus. Tirez toujours la fiche.
- Débranchez la fiche d'alimentation lorsque l'appareil n'est pas utilisé.
- Cet appareil ne convient pas pour une utilisation sur les tapis à poils longs de type Flokati.
- Ne laissez pas le câble d'alimentation entrer en contact avec des surfaces chaudes pendant le fonctionnement.
- Ne faites pas passer le câble d'alimentation sous une moquette, un paillason, un tapis, etc. Placez le câble d'alimentation en dehors des lieux de passage afin que personne ne trébuche dessus.
- Ne tordez pas, ne pliez pas et n'enroulez pas le câble d'alimentation autour de l'appareil, car cela risquerait d'affaiblir son isolation et de le casser. Assurez-vous toujours que tout le câble d'alimentation est entièrement déroulé de son rembobinage.
- Ne pas utiliser à l'extérieur ou sur une surface humide.
- Ne pas ranger l'appareil encore chaud.
- Cet appareil ne convient pas aux jeunes enfants ou aux personnes fragiles non accompagnées.
- Les jeunes enfants en doivent être surveillés afin qu'ils ne jouent pas avec l'appareil.
- L'appareil ne doit pas être utilisé sous une prise murale.
- N'utilisez pas l'appareil avec une programmation, une minuterie ou tout autre appareil qui allume ou éteint le chauffage. Il y a un risque d'incendie si le radiateur a été recouvert ou est mal installé.
- Ne couvrez pas le radiateur ! Risque de surcharge !
- Afin de réduire les risques d'électrocution, ne pas immerger l'appareil et le câble d'alimentation dans l'eau ni les exposer à la pluie, à l'humidité ou à tout autre liquide que ceux nécessaires pour faire fonctionner l'appareil.
- La grille de protection ne constitue pas une garantie totale pour les nourrissons et les personnes infirmes.
- Si le câble d'alimentation est endommagé, il doit être vérifié ou remplacé par un électricien qualifié
- pour éviter le danger.
- N'utilisez l'appareil qu'aux fins prévues et décrites dans le mode d'emploi.
- Toute autre utilisation est déconseillée et peut provoquer un incendie, un choc électrique ou d'autres blessures corporelles.
- L'appareil est destiné à un usage domestique uniquement et non à des fins professionnelles ou industrielles.

## INSTALLATION

- Retirez le radiateur du carton.
- Enlevez les matériaux d'emballage.
- Vérifiez les pièces détachées

### Installation en pose libre

- Fixez les pieds à la plinthe.



- Pour le montage mural, voir le schéma G2.
  - a. Démontez les supports du corps de l'appareil,
  - b. Percez les trous de montage des deux côtés du mur, insérez ensuite les chevilles en plastique, fixez le support mural avec une vis dans le mur.
  - c. Placez le radiateur dans une position appropriée pour que les trous correspondent au support, voir la figure 3.
  - d. Serrez la vis sur le dessus du support. Pour être sûr de bien la fixer, voir la figure 4.
- Faites attention à la position du convecteur par rapport aux autres objets.
- Il est interdit de placer l'appareil sous une prise.
- Le convecteur appartient à la classe de protection IP24.
- Lorsque vous installez l'appareil dans une salle de bain, évitez que l'eau n'y pénètre en surface.

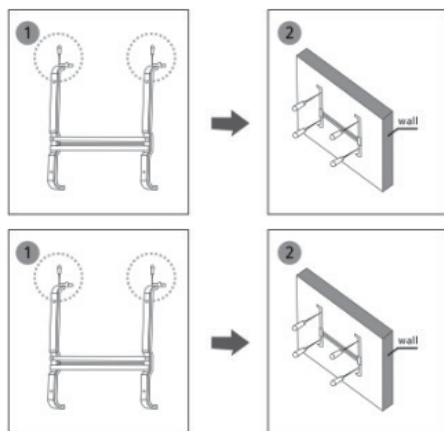

## UTILISATION



### Attention : risque de brûlure

Ne touchez pas l'appareil en fonctionnement. Le corps de l'appareil est brûlant.





### Panneau de commande

- 1 Touche des minutes
- 2 Touche des heures & changement de mode
- 3 Touche de la semaine & sélection de fonction
- 4 Touche de marche/arrêt
- 5 Augmenter la température & démarrer la minuterie
- 6 Diminuer la température & arrêter la minuterie
- 7 Écran



### L'appareil dispose de 3 modes





#### A Mode normal fermé : icône d'éclairage

Dans ce mode, vous pouvez définir 1. la semaine 2. l'heure 3. les minutes. Principe de fonctionnement : choisissez SET sur le panneau de commande , pour activer l'éclairage . Appuyez longuement sur , pour régler l'heure, appuyez longuement sur  pour régler les minutes, appuyez longuement sur , pour régler la semaine.

#### B: Mode de minuterie hebdomadaire : icône d'éclairage

Dans ce mode, vous pouvez définir les périodes de fonctionnement et d'inactivité suivantes:



1. lundi à vendredi. 2. Lundi à samedi. 3. tous les jours 4. lu., me., ve. 5. ma., je., sa. 6. Le week-end 7. lu. à me. 8. je. à sa. 9. Tous les jours ouvrables. A chaque réglage, la période de fonctionnement ou d'inactivité peut être réglée séparément

Principe de fonctionnement : choisissez  sur le panneau de commande pour activer l'éclairage , puis appuyez sur , pour passer à l'un des 9 modes de fonctionnement dans la programmation de la semaine. Une fois que vous avez choisi un mode, définissez l'alternance des modes de fonctionnements, appuyez sur la touche , pour basculer entre forte et faible puissance. Appuyez sur la touche , pour définir la durée de fonctionnement, chaque appui sur une touche correspond à



une heure. Appuyez sur la touche , pour définir la durée de repos, chaque appui correspond à une heure.

### **C: Mode normal ouvert : icône d'éclairage**

Ce mode ne peut être utilisé que pour le réglage de la température et du fonctionnement.

1. Si nécessaire, passez en mode horaire hebdomadaire et recherchez le jour souhaité pour définir la durée de fonctionnement (zone d'affichage numérique), le réglage de fonctionnement (niveau bas , niveau haut ). la température (les deux chiffres affichés au recto sont la température actuelle, les deux chiffres indiqués au dos sont la température de réglage, la température d'affichage varie de 0 à 80, la température de réglage de 5 à 40).
2. Si vous n'avez pas besoin de la minuterie, réglez la durée de fonctionnement sur 24 heures par jour

### **Verrouillage parental**

1. Verrouillez toutes les touches par un appui long sur , L'icône de verrouillage apparaît alors à l'écran.
2. Un appui long sur , déverrouille toutes les touches. L'icône de verrouillage disparaît de l'écran.

### **Fonction détection de fenêtre ouverte**

L'icône  s'allume lorsque la température ambiante diminue brusquement sous la température réglée.

---

## NETTOYAGE ET ENTRETIEN

---



### Mise en garde : risque de choc électrique

Avant de nettoyer le filtre à poussière, débranchez toujours la fiche.

- Avant de nettoyer, attendez que l'appareil refroidisse, puis débranchez la fiche d'alimentation.
- N'utilisez pas de produits abrasifs ou de solvants. Essayez avec le produit sur un chiffon doux et humide.
- Vous devez régulièrement nettoyer la poussière sur les surfaces.
- Le lavage et l'immersion de l'appareil dans l'eau sont interdits !
- Si vous n'utilisez pas l'appareil pendant une longue période, essuyez-le et rangez-le dans son emballage.
- L'appareil doit être placé dans une pièce sèche et ventilée. Évitez l'humidité élevée et les actions mécaniques sur l'appareil.

## FICHE DE DONNÉES PRODUIT

Référence (s) du produit	10032940 10032941					
Donnée	Symbole	Valeur	Unité	Donnée	Unité	
<b>Puissance calorifique</b>				<b>Uniquement pour les radiateurs électriques à accumulation : Type de régulation de l'apport de chaleur</b>		
Puissance calorifique nominale	P <sub>nom</sub>	2	kW	Régulation manuelle de l'apport de chaleur avec thermostat intégré	non	
Puissance calorifique minimale (indicative)	P <sub>min</sub>	0	kW	Régulation manuelle de l'apport de chaleur avec indication de la température de la pièce et/ou de l'extérieur	non	
Puissance maximale continue de chauffage	P <sub>max,c</sub>	2	kW	Régulation électronique de l'apport de chaleur avec indication de la température de la pièce et/ou de l'extérieur	non	
<b>Consommation de courant auxiliaire</b>				Apport de chaleur assisté par ventilateur		
A puissance calorifique nominale (moteur de ventilateur)	el <sub>max</sub>	n.d.	kW	<b>Type de chauffage/contrôle de la température de la pièce</b>		
A puissance calorifique minimale (moteur de ventilateur)	el <sub>min</sub>	n.d.	kW	Chauffage à une seule vitesse, pas de contrôle de la température ambiante	non	
En mode veille	el <sub>SB</sub>	n.d.	kW	Deux vitesses ou plus réglables manuellement, pas de contrôle de la température ambiante	non	
				Contrôle de la température ambiante par thermostat mécanique	non	
				Contrôle électronique de la température ambiante	non	
				Contrôle électronique de la température ambiante et régulation par jour	non	
				Contrôle électronique de la température ambiante et régulation par semaine	oui	
				<b>Autres options de régulation</b>		
				Contrôle de la température ambiante avec détection de présence	non	
				Contrôle de la température ambiante avec détection de fenêtre ouverte	non	
				Avec option télécommande	non	
				Avec contrôle du démarrage du chauffage	oui	
				Avec limitation de la durée de fonctionnement	non	
				Avec globe noir capteur de température	non	
Coordonnées de contact	Chal-Tec GmbH, Wallstraße 16, 10179, Berlin, Allemagne					

---

## INFORMATIONS SUR LE RECYCLAGE

---



S'il existe une réglementation pour l'élimination ou le recyclage des appareils électriques et électroniques dans votre pays, ce symbole sur le produit ou sur l'emballage indique que cet appareil ne doit pas être jeté avec les ordures ménagères. Vous devez le déposer dans un point de collecte pour le recyclage des équipements électriques et électroniques. La mise au rebut conforme aux règles protège l'environnement et la santé de vos semblables des conséquences négatives. Pour plus d'informations sur le recyclage et l'élimination de ce produit, veuillez contacter votre autorité locale ou votre service de recyclage des déchets ménagers.

---

## FABRICANT ET IMPORTATEUR (UK)

---

### Fabricant :

Chal-Tec GmbH, Wallstraße 16, 10179 Berlin, Allemagne.

### Importateur pour la Grande Bretagne :

Berlin Brands Group UK Limited  
PO Box 42  
272 Kensington High Street  
London, W8 6ND  
United Kingdom

**Estimado cliente:**

Le felicitamos por la adquisición de este producto. Lea atentamente el siguiente manual y siga cuidadosamente las instrucciones de uso con el fin de evitar posibles daños. La empresa no se responsabiliza de los daños ocasionados por un uso indebido del producto o por haber desatendido las indicaciones de seguridad. Escanee el código QR para obtener acceso al manual de usuario más reciente y otra información sobre el producto:

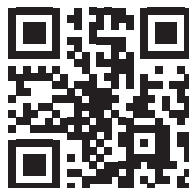

---

## ÍNDICE DE CONTENIDOS

---

Indicaciones de seguridad	33
Colocación	35
Control	36
Limpieza y cuidado	38
Hoja de datos del producto	39
Indicaciones sobre la retirada del aparato	40
Fabricante e importador (Reino Unido)	40

---

## DATOS TÉCNICOS

---

Número de artículo	10032940 10032941
Suministro eléctrico	220-240 V ~ 50/60 Hz
Consumo	Nivel 1: 1000 W Nivel 2: 2000 W



---

## INDICACIONES DE SEGURIDAD

---

Lea y siga las siguientes indicaciones de seguridad, incluso cuando ya se haya familiarizado con el aparato. Conserve este manual para consultas posteriores. Cuando utilice dispositivos eléctricos, debe seguir las indicaciones de seguridad, incluidas las siguientes:

- Utilice exclusivamente la tensión que aparece especificada en la placa técnica del aparato.
- No obstruya la corriente de aire en las salidas y entradas de aire de ningún modo, pues el aparato puede sobrecalentarse y provocar un incendio.
- No cubra las ranuras de ventilación ni las salidas y entradas de aire colocando el aparato junto a una superficie. Todos los objetos deben situarse como mínimo a 1 metro de distancia hacia los lados y hacia atrás.
- No coloque el aparato cerca de una fuente de calor.
- No ponga en marcha el aparato en un entorno donde se almacene gasolina, pintura ni otras sustancias inflamables.
- El aparato alcanza temperaturas muy elevadas durante su uso. No toque las superficies calientes con la piel sin protección.
- Antes de su transporte, apague el aparato y deje que se enfríe.
- No utilice el aparato para secar ropa.
- No introduzca ningún objeto extraño ni metálico en el interior del aparato ni en las ranuras de ventilación; podría provocar una descarga eléctrica, un incendio o una avería del aparato.
- No sumerja el aparato en líquidos ni introduzca líquidos en el interior del aparato, podría provocar una descarga eléctrica.
- No utilice el aparato si el cable de alimentación o el enchufe está dañado o si el aparato presenta algún fallo en el funcionamiento o avería o se ha dejado caer. En ese caso, contacte con un electricista para que realice un ajuste, mantenimiento o reparación eléctrica o mecánica.
- No manipule el aparato con las manos mojadas.
- El motivo más frecuente de sobrecalentamiento es el almacenamiento de polvo y pelusas en el aparato. Asegúrese de retirar con frecuencia los sedimentos desconectando el enchufe y aspirando las ranuras de ventilación y la rejilla.
- Desconecte siempre el enchufe antes de limpiar el aparato. No utilice productos abrasivos para la limpieza. Limpiar con un paño húmedo (no mojado) empapado solo en agua con jabón.
- No conecte el aparato a una fuente de alimentación antes de que lo haya montado completamente.
- El aparato no es apto para un uso en exteriores.
- No utilice este aparato cerca de un baño, una ducha, una piscina ni ningún otro líquido.
- Ponga en marcha el aparato solo en un lugar estable.
- Antes de su transporte, apague el aparato y deje que se enfríe.
- No lo ponga en marcha con el cable enrollado, pues es probable la acumulación de calor y eso representaría un riesgo.
- No se recomienda utilizar un cable alargador con este aparato.
- No desconecte el enchufe de la toma de corriente sin antes apagar el aparato.

- Nunca desconecte el enchufe tirando el cable de alimentación, sino del cuerpo del enchufe. Tire siempre del enchufe.
- Cuando no utilice el aparato, desconecte el enchufe de la toma de corriente.
- El aparato no es apto para su uso sobre alfombras de pelo ni felpudos.
- No deje que el cable de alimentación entre en contacto con superficies calientes.
- No coloque el cable de alimentación bajo alfombras ni mantas. Mantenga el cable de alimentación alejado de zonas de paso para evitar que nadie tropiece.
- No doble, gire ni enrrolle el cable alrededor del aparato, podría provocar una debilitación del aislamiento del cable y su posterior rotura. Tenga siempre en cuenta que la totalidad del cable de alimentación esté desenrollada.
- No utilice el aparato al aire libre ni sobre una superficie húmeda.
- No guarde el aparato mientras todavía esté caliente.
- El aparato no es apto para su uso por niños pequeños o personas inválidas sin supervisión.
- Los niños deberán estar vigilados para evitar que jueguen con el aparato.
- No instale el aparato bajo una toma de corriente.
- No utilice el aparato con un dispositivo de programación, temporizador, control remoto o cualquier otro dispositivo que encienda o apague automáticamente el radiador. De lo contrario, existirá riesgo de incendio si el calefactor se cubre o se instala incorrectamente.
- No cubra el calefactor. Riesgo de sobrecarga.
- Para evitar el riesgo de una descarga eléctrica, no sumerja el aparato ni el cable de alimentación en agua, no lo exponga a la lluvia, a la humedad ni a otros líquidos excepto que estos sean necesarios para el funcionamiento del aparato.
- La rejilla de protección no garantiza protección completa para niños pequeños y personas ancianas.
- Si el cable de alimentación está dañado, deberá ser reparado por un electricista cualificado para evitar riesgos.
- Utilice el aparato solamente según se describe en estas instrucciones.
- Cualquier otro uso no está recomendado y puede provocar un incendio, una descarga eléctrica y daños personales.
- El aparato solamente es apto para un uso doméstico, nunca para uso comercio o industrial.

## COLOCACIÓN

- Retire el calefactor de la caja de cartón con cuidado.
- Retire todo el material de embalaje.
- Compruebe las piezas de montaje.

### Colocación independiente

- Fije las patas a los listones



- Para el montaje en pared, véase esquema G2.
  - a. Retire el soporte de la carcasa.
  - b. Perfore en la pared los orificios de fijación en ambos lados, introduzca el taco de plástico, fije el soporte de pared con un tornillo a la pared.
  - c. Monte el calefactor en una posición adecuada para que los orificios coincidan con el soporte, véase ilustración 3.
  - d. Apriete el tornillo a la parte superior para fijarlo con seguridad, véase ilustración 4.
- Tenga en cuenta la posición del convector en relación a otros objetos.
- Está prohibido colocar el aparato bajo la toma de corriente.
- El conector tiene el tipo de protección IP24.
- Si coloca el aparato en el baño, evite que se filtre agua en la superficie.

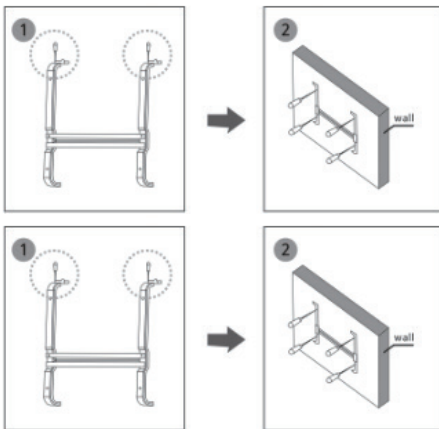

## CONTROL



### Atención: riesgo de quemadura

No toque el calefactor mientras se encuentre en funcionamiento. La carcasa alcanza temperaturas elevadas





### Panel de control

- 1 Botón de los minutos
- 2 Botón de las horas y cambio de modo
- 3 Botón de la semana y selección de función
- 4 Botón on/off
- 5 Aumentar temperatura e iniciar temporizador
- 6 Reducir temperatura y finalizar temporizador
- 7 Display



### El aparato dispone de 3 modos





#### A Modo cerrado normal: símbolo de la luz .



En este modo puede configurar la 1.semana, 2. Hora, 3.Minutos. Modo de funcionamiento: seleccione X en el panel de control , para activar la iluminación de . Mantenga pulsado , para configurar las horas, a continuación mantenga pulsado  para hacer lo propio con los minutos y finalmente mantenga pulsado , para ajustar la semana.

#### B: Modo de temporizador semanal: símbolo de la luz .

En este modo el estado de funcionamiento y el estado de inactividad se pueden configurar en la siguiente franja horaria



1. Lunes a viernes, 2. Lunes a sábado, 3. Cada día, 4. Lunes, miércoles, viernes, 5. Martes, jueves, sábado, 6. Fin de semana, 7. Lunes a miércoles, 8. Jueves a sábado, 9. Todos abiertos en modo normal. En cada ajuste se puede configurar por separado el tiempo de funcionamiento y el tiempo de inactividad.

Modo de funcionamiento: seleccione  en el panel de control para activar la iluminación de , y pulse , para seleccionar uno de los 9 modos de funcionamiento en el modo semanal. Después de haber escogido uno, configure el tiempo de funcionamiento, pulse el botón , para elegir entre potencia alta o baja.



Luego pulse , para configurar el tiempo de funcionamiento, cada vez que pulse el botón el tiempo aumenta una hora. Pulse , para configurar el tiempo de inactividad, cada clic corresponde a una hora.

### **C: Modo normal abierto: Símbolo de la luz.**

Este modo solo se puede utilizar para ajustar la temperatura y el modo de funcionamiento

1. En caso de necesidad, cambie al modo semanal y busque el día correspondiente para configurar el tiempo de funcionamiento (zona de visualización digital). Los ajustes de funcionamiento (nivel bajo , nivel alto ). La temperatura (las dos cifras que se muestran primero corresponden a la temperatura actual, las dos cifras siguientes muestran la temperatura de ajuste, la temperatura de visualización 0-80, la temperatura de configuración 5-40).
2. Si no se necesita temporizador, el tiempo de funcionamiento debe configurarse en 24 horas.

### **Bloqueo para niños:**

1. Al mantener pulsado , se bloquean todos los botones siempre que se ilumine el símbolo del candado en el monitor.
2. Al mantener pulsado , se desbloquean todos los botones hasta que se apague el símbolo del candado en el monitor.

### **Función de ventana abierta**

El símbolo  se ilumina cuando la temperatura ambiente de repente se sitúe en la temperatura ambiente configurada.

---

## LIMPIEZA Y CUIDADO

---

**Advertencia: riesgo de descarga eléctrica**

Antes de la limpieza, desconecte el enchufe de la toma de corriente.

- Espere a que el aparato se haya enfriado por completo y desenchúfelo antes de limpiarlo.
- No utilice disolventes ni productos abrasivos. Pase un paño suave y húmedo por el producto.
- Debe quitar el polvo de la superficie con regularidad.
- Está prohibido lavar y sumergir el aparato en agua.
- Si no utiliza el aparato en un periodo de tiempo prolongado, límpielo y guárdelo en su caja.
- El aparato debe almacenarse en un lugar seco y bien ventilador. Evita zonas con mucha humedad y con efectos mecánicos sobre el aparato

## HOJA DE DATOS DEL PRODUCTO

Denominación del modelo		10032940 10032941				
Dato	Símbolo	Valor	Unidad	Dato	Unidad	
<b>Potencia térmica</b>				<b>Solo con dispositivos de acumulación de calor eléctricos para abastecimiento local: Tipo de regulación del abastecimiento de calor</b>		
Potencia térmica nominal	Pnom	2	kW	Regulación manual del abastecimiento de calor con termostato integrado:	no	
Potencia térmica mínima (valor orientativo)	Pmin	0	kW	Regulación manual de abastecimiento de calor con aviso de temperatura ambiente y/o exterior	no	
Potencia térmica continua máxima	Pmax,c	2	kW	Regulación electrónica de abastecimiento de calor con aviso de temperatura ambiente y/o exterior	no	
<b>Consumo de corriente auxiliar</b>				Disipación de calor con ventilación auxiliar		
Con potencia térmica nominal (Motor del ventilador)	elmax	n/a	kW	<b>Tipo de potencia térmica/control de temperatura ambiente</b>		
Con potencia térmica mínima (Motor del ventilador)	elmin	n/a	kW	Potencia térmica de un solo nivel, sin control de temperatura ambiente	no	
En modo de espera	eISB	n/a	W	Dos o más niveles regulables manualmente, sin control de temperatura ambiente	no	
				Control de temperatura ambiente con termostato mecánico	no	
				Con control electrónico de temperatura ambiente	no	
				Con control de temperatura ambiente y regulación del momento del día	no	
				Con control de temperatura ambiente y regulación del día de la semana	sí	
				<b>Otras opciones de regulación</b>		
				Control de temperatura ambiente con detección de presencia	no	
				Control de temperatura ambiente con detección de ventanas abiertas	no	
				Con opción de control remoto	no	
				Con regulación adaptable del comienzo de la calefacción	sí	
				Con limitación de tiempo de funcionamiento	no	
Con sensor de bulbo negro	no					
Información de contacto		Chal-Tec GmbH, Wallstraße 16, 10179, Berlín (Alemania)				

---

## INDICACIONES SOBRE LA RETIRADA DEL APARATO

---



Si en su país existe una disposición legal relativa a la eliminación de aparatos eléctricos y electrónicos, este símbolo estampado en el producto o en el embalaje advierte que no debe eliminarse como residuo doméstico. En lugar de ello, debe depositarse en un punto de recogida de reciclaje de aparatos eléctricos y electrónicos. Una gestión adecuada de estos residuos previene consecuencias potencialmente negativas para el medio ambiente y la salud de las personas. Puede consultar más información sobre el reciclaje y la eliminación de este producto contactando con su administración local o con su servicio de recogida de residuos.

---

## FABRICANTE E IMPORTADOR (REINO UNIDO)

---

### Fabricante:

Chal-Tec GmbH, Wallstraße 16, 10179 Berlín, Alemania.

### Importador para Gran Bretaña:

Berlin Brands Group UK Limited  
PO Box 42  
272 Kensington High Street  
London, W8 6ND  
United Kingdom



**Gentile cliente,**

La ringraziamo per aver acquistato il dispositivo. La preghiamo di leggere attentamente le seguenti istruzioni per l'uso e di seguirle per evitare possibili danni tecnici. Non ci assumiamo alcuna responsabilità per danni scaturiti da una mancata osservazione delle avvertenze di sicurezza e da un uso improprio del dispositivo. Scansionare il codice QR seguente, per accedere al manuale d'uso più attuale e per ricevere informazioni sul prodotto.

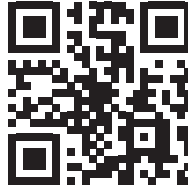

---

## INDICE

---

Avvertenze di sicurezza	42
Posizionamento	44
Utilizzo	45
Pulizia e manutenzione	47
Scheda informativa del prodotto	48
Avviso di smaltimento	49
Produttore e importatore (UK)	49

---

## DATI TECNICI

---

Numero articolo	10032940 10032941
Alimentazione	220-240 V ~ 50/60 Hz
Potenza assorbita	Livello 1: 1000 W Livello 2: 2000 W

---

## AVVERTENZE DI SICUREZZA

---

Leggere e rispettare le seguenti avvertenze di sicurezza, anche se si ha confidenza con il dispositivo. Conservare il manuale d'uso per future consultazioni. Durante l'utilizzo di un dispositivo elettrico devono essere seguite le avvertenze di sicurezza, incluso quanto segue:

- Utilizzare solo tensione corrispondente a quella indicata sulla targhetta del dispositivo.
- Non bloccare le fessure di ventilazione, le aperture di aspirazione e fuoriuscita dell'aria in nessun modo, in quanto ciò potrebbe causare il surriscaldamento del dispositivo e pericolo d'incendio.
- Non coprire le fessure di ventilazione, le aperture di aspirazione e fuoriuscita dell'aria, posizionandolo su una superficie piana. Tutti gli oggetti devono trovarsi ad almeno 1 metro di distanza su tutti i lati.
- Non posizionare il dispositivo vicino a fonti di calore.
- Non utilizzare il dispositivo in ambienti in cui vengono stoccati benzina, vernici o altri materiali infiammabili.
- Questo dispositivo diventa estremamente caldo durante il funzionamento. Non lasciare che la pelle entri in contatto con le superfici bollenti.
- Spegnerne il dispositivo e farlo raffreddare prima di spostarlo.
- Non utilizzare il dispositivo per asciugare biancheria.
- Non inserire corpi estranei e oggetti metallici all'interno del dispositivo o nelle fessure di ventilazione, in quanto potrebbero risultare folgorazioni, incendi o danneggiamenti al dispositivo.
- Non immergere il dispositivo in liquidi e non lasciare penetrare liquidi al suo interno, in quanto potrebbero risultare folgorazioni.
- Non utilizzare il dispositivo con cavo o spina danneggiati, dopo un malfunzionamento, dopo che è stato fatto cadere o è stato danneggiato in qualunque modo. Far ispezionare il dispositivo a un elettricista per eseguire eventuali regolazioni elettriche o meccaniche, manutenzione o riparazioni.
- Non utilizzare il dispositivo con le mani bagnate.
- La causa principale di surriscaldamento è l'accumulo di polvere e peluzzi sul dispositivo. Assicurarsi di rimuovere regolarmente questi depositi staccando la spina e aspirando le aperture di ventilazione e la griglia.
- Staccare sempre la spina prima di pulire il dispositivo. Non utilizzare prodotti abrasivi per la pulizia. Pulire con un panno inumidito (non bagnato) con una soluzione a base di sapone.
- Non collegare il dispositivo alla rete elettrica prima di averlo montato e assemblato completamente.
- Il dispositivo non è adatto all'uso all'aperto.
- Non utilizzare il dispositivo nelle immediate vicinanze di una vasca, di una piscina o di altri liquidi.
- Utilizzarlo sempre in verticale.
- Spegnerne il dispositivo e farlo raffreddare prima di spostarlo.
- Non utilizzare il dispositivo con il cavo arrotolato, in quanto potrebbe accumularsi calore e ciò è sufficiente a rappresentare un pericolo.
- Non si consiglia l'utilizzo di una prolunga.

- Non staccare la spina prima di spegnere il dispositivo.
- Non scollegare la spina tirando dal cavo, ma impugnando sempre la spina stessa.
- Staccare la spina se il dispositivo non viene utilizzato
- Questo dispositivo non è adatto all'utilizzo su tappeti a pelo lungo e superfici in floccato.
- Non lasciare che durante il funzionamento il cavo di alimentazione entri in contatto con superfici bollenti.
- Non far passare il cavo di alimentazione sotto a tappeti, passatoie, ecc.  
Posizionare il cavo al di fuori di zone di passaggio, in modo che non ci si possa inciampare.
- Non arrotolare, piegare o avvolgere il cavo di alimentazione intorno al dispositivo, in quanto ciò comporta l'indebolimento dell'isolamento e una possibile rottura.  
Assicurarsi di srotolare sempre completamente il cavo.
- Non utilizzare all'aperto o su fondi bagnati.
- Non stoccare il dispositivo finché è caldo.
- Questo dispositivo non deve essere utilizzato da bambini o persone che necessitano tutela senza il dovuto controllo.
- Tenere sotto controllo i bambini piccoli, in modo che non giochino con il dispositivo.
- Non utilizzare il dispositivo sotto a prese di corrente a parete.
- Non utilizzare il dispositivo con una programmazione, un timer o altri dispositivi che attivano e spengono il dispositivo. Si corre il rischio di incendi, se il dispositivo è stato coperto o posizionato erroneamente.
- Non coprire il dispositivo! Pericolo di sovraccarico!
- Per evitare il rischio di folgorazioni, non immergere dispositivo e cavo di alimentazione in acqua, non esporli a pioggia, umidità o altri liquidi, escluso quello necessario per il funzionamento.
- La griglia protettiva non è sufficiente alla protezione di bambini e persone che necessitano di tutela.
- Se il cavo di alimentazione è danneggiato, deve essere sostituito da un elettricista, in modo da evitare pericoli.
- Utilizzare il dispositivo solo secondo gli scopi previsti, come indicato nel manuale d'uso.
- Si sconsiglia ogni tipo di utilizzo diverso, in quanto potrebbero risultare incendi, folgorazioni o lesioni di altro tipo.
- Il dispositivo è adatto solo all'uso casalingo e non commerciale o industriale.

## POSIZIONAMENTO

- Togliere la stufa dalla confezione.
- Rimuovere il materiale d'imballaggio.
- Controllare i componenti di montaggio.

### Posizionamento libero

- Fissare i piedi di appoggio all'apposito listello.



- Per il montaggio a parete, fare riferimento allo schema G2
  - a. Rimuovere il supporto dall'alloggiamento.
  - b. Realizzare fori di fissaggio nella parete su entrambi i lati, inserire i tasselli in plastica, fissare il supporto a parete con una vite.
  - c. Mettere la stufa nella posizione corretta, in modo che i fori siano in corrispondenza con il supporto, v. immagine 3.
  - d. Stringere saldamente le viti sul lato superiore del supporto, v. immagine 4.
- Fare attenzione alla posizione della stufa in relazione ad altri oggetti.
- Il posizionamento del dispositivo sotto a una presa elettrica è vietato.
- La stufa è dotata di classe di protezione IP24.
- Se la stufa viene posizionata in bagno, evitare che l'acqua finisca sulla superficie.

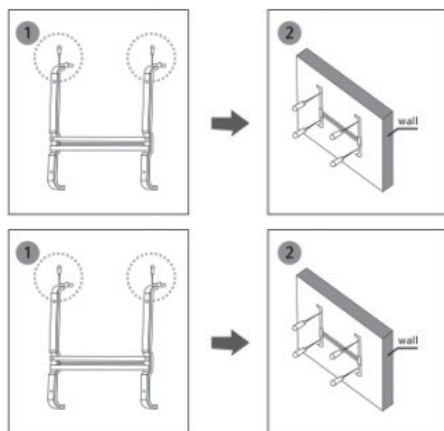

## UTILIZZO



### Attenzione: rischio di ustione

Non toccare il dispositivo quando è in funzione. L'alloggiamento diventa estremamente caldo.

### Pannello di controllo

- 1 Tasto minuti
- 2 Tasto ore & cambiare modalità
- 3 Tasto settimane & selezionare funzione
- 4 Tasto On/Off
- 5 Aumentare la temperatura & avviare il timer
- 6 Abbassare la temperatura & fermare il timer
- 7 Display



### Il dispositivo è dotato di 3 modalità

#### A: modalità normale chiusa: simbolo luminoso

In questa modalità è possibile impostare 1. Settimana 2. Ora 3. Minuti.

Modalità di funzionamento: selezionare , sul pannello di controllo per attivare l'illuminazione di . Premere a lungo , per impostare le ore, premere a lungo , per impostare i minuti, premere a lungo , per impostare la settimana.

#### B: modalità timer settimanale: simbolo luminoso

In questa modalità è possibile impostare il funzionamento e lo standby sui seguenti intervalli di tempo:



1. Da lunedì a venerdì. 2. Da lunedì a sabato. 3. Tutti i giorni. 4. Lunedì, mercoledì, venerdì. 5. Martedì, giovedì, sabato. 6. Fine settimana. 7. Da lunedì a mercoledì. 8. Da giovedì a sabato. 9. Tutti aperti normalmente. Per ogni impostazione è possibile regolare separatamente i tempi di funzionamento e quelli di pausa

Modalità di funzionamento: selezionare sul pannello di controllo per attivare l'illuminazione di , ) e premere , per cambiare tra le 9 opzioni della modalità settimanale. Dopo aver selezionato una modalità, impostare alternativamente le regolazioni di funzionamento e premere , per selezionare una potenza maggiore o inferiore. Premere , per impostare il tempo di pausa. Ogni volta che si preme il tasto



il tempo viene modificato di un'ora. Premere , per impostare il tempo di pausa. Ogni volta che si preme il tasto il tempo viene modificato di un'ora.

**C: modalità normale aperta: simbolo luminoso** 

Questa modalità può essere utilizzata per le impostazioni di temperatura e funzionamento

1. Se necessario, passare alla modalità settimanale e cercare il giorno desiderato per impostare il tempo di funzionamento (area del display digitale). Le impostazioni di funzionamento (livello basso , livello alto ). La temperatura (le due cifre mostrate davanti indicano la temperatura attuale, le due cifre dietro indicano la temperatura impostata, la temperatura del display 0-80, la temperatura impostata 5-40).
2. Se non è necessario impostare il Timing, impostare il tempo di funzionamento su 24 ore al giorno

**Protezione per i bambini**

1. Premendo a lungo , non appena compare il simbolo del lucchetto sullo schermo, tutti i tasti vengono bloccati.
2. Premendo a lungo , non appena scompare il simbolo del lucchetto sullo schermo, tutti i tasti vengono sbloccati.

**Funzione finestra aperta**

Il simbolo  si accende quando la temperatura ambiente improvvisamente è inferiore alla temperatura impostata.

---

## PULIZIA E MANUTENZIONE

---



### Attenzione: pericolo di folgorazione

Prima di pulire il contenitore della polvere, staccare la spina

- Prima della pulizia, attendere che il dispositivo si sia raffreddato e staccare la spina.
- Non utilizzare prodotti abrasivi o solventi. Pulire il dispositivo con un panno morbido e umido.
- Rimuovere regolarmente la polvere dalla superficie.
- Non lavare o immergere il dispositivo in acqua!
- Se la stufa non viene utilizzata per periodi prolungati, pulirla e riporla nell'imballaggio originale.
- Conservare il dispositivo in un locale asciutto e ben ventilato. Evitare luoghi con umidità elevata e influenze meccaniche sul dispositivo.

## SCHEDA INFORMATIVA DEL PRODOTTO

Identificazione del modello (i)		10032940 10032941			
Indicazione	Simbolo	Valore	Unità	Indicazione	Unità
<b>Potenza termica</b>				<b>Solo per gli apparecchi per il riscaldamento d'ambiente locale elettrici ad accumulo: Tipo di controllo dell'apporto termico</b>	
Potenza termica nominale	P <sub>nom</sub>	2	kW	Controllo manuale del carico termico con termostato integrato	no
Potenza termica minima (valore indicativo)	P <sub>min</sub>	0	kW	Controllo manuale del carico termico con riscontro della temperatura ambiente e/o esterna	no
Potenza termica massima continua	P <sub>max,c</sub>	2	kW	Controllo elettronico del carico termico con riscontro della temperatura ambiente e/o esterna	no
<b>Consumo di elettricità ausiliaria</b>				Potenza termica con supporto del ventilatore	
Per la potenza termica nominale (Motore del ventilatore)	el <sub>max</sub>	N.D.	kW	<b>Tipo di potenza termica / controllo della temperatura ambiente</b>	
Per la potenza termica minima (Motore del ventilatore)	el <sub>min</sub>	N.D.	kW	Potenza termica di un solo livello, senza controllo della temperatura ambiente	no
In modalità di attesa	el <sub>SB</sub>	N.D.	W	Due o più livelli impostabili manualmente, senza controllo della temperatura ambiente	no
				Con controllo della temperatura ambiente tramite termostato meccanico	
				Con controllo elettronico della temperatura ambiente	
				Controllo elettronico della temperatura ambiente e timer giornaliero	
				Controllo elettronico della temperatura ambiente e timer settimanale	
				<b>Altre opzioni di controllo</b>	
				Controllo della temperatura ambiente con rilevamento di presenza	
				Controllo della temperatura ambiente con rilevamento di finestre aperte	
				Con opzione telecomando	
				Con controllo di avvio adattabile	
				Con limitazione del tempo di funzionamento	
Con sensore lampada nero					
Informazioni di contatto		Chal-Tec GmbH, Wallstraße 16, 10179, Berlino, Germania			



---

## AVVISO DI SMALTIMENTO

---



Se nel proprio paese si applicano le regolamentazioni inerenti lo smaltimento di dispositivi elettrici ed elettronici, questo simbolo sul prodotto o sulla confezione segnala che questi prodotti non possono essere smaltiti con i rifiuti normali e devono essere portati a un punto di raccolta di dispositivi elettrici ed elettronici. Grazie al corretto smaltimento dei vecchi dispositivi si tutela il pianeta e la salute delle persone da possibili conseguenze negative. Informazioni riguardanti il riciclo e lo smaltimento di questi prodotti si ottengono presso l'amministrazione locale oppure il servizio di gestione dei rifiuti domestici.

---

## PRODUTTORE E IMPORTATORE (UK)

---

### Produttore:

Chal-Tec GmbH, Wallstraße 16, 10179 Berlino, Germania.

### Importatore per la Gran Bretagna:

Berlin Brands Group UK Limited  
PO Box 42  
272 Kensington High Street  
London, W8 6ND  
United Kingdom







**KLARSTEIN**