

# DELICATESSA / VICTORIA

Induktionskochfeld

Induction Hob

Table de cuisson à induction

Placa de inducción

Piano cottura a induzione

10033021	10033022	10033027	10034243
10035198	10035266	10035267	10035268
10040201	10040202	10045602	10045603
10045604	10045605	10045606	10045607
10045608			



COOKINGCO  
OOKINGCOO  
KINGCOOKIN  
INGCOOKING  
COOKINGCO  
OOKINGCOO  
KINGCOOKIN  
INGCOOKING

## KLARSTEIN

[www.klarstein.com](http://www.klarstein.com)



**Sehr geehrter Kunde,**

wir gratulieren Ihnen zum Erwerb Ihres Gerätes. Lesen Sie die folgenden Hinweise sorgfältig durch und befolgen Sie diese, um möglichen Schäden vorzubeugen. Für Schäden, die durch Missachtung der Hinweise und unsachgemäßen Gebrauch entstehen, übernehmen wir keine Haftung. Scannen Sie den folgenden QR-Code, um Zugriff auf die aktuellste Bedienungsanleitung und weitere Informationen rund um das Produkt zu erhalten.

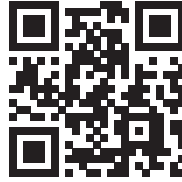

---

## INHALTSVERZEICHNIS

---

Produktdatenblatt 4
Sicherheitshinweise 7
Hinweise zu Bedienung und Wartung 8
Funktionsweise 10
Geräteübersicht 11
Bedienfeld 14
Installation 16
Inbetriebnahme und Bedienung 21
Heizleistung einstellen 30
Timereinstellungen 31
Kochtipps 34
Reinigung und Pflege 36
Fehlersuche und Fehlerbehebung 38
Spezielle Entsorgungshinweise für Verbraucher in Deutschland 41
Hinweise zur Entsorgung 43
Hersteller & Importeur (UK) 43

English 45
Français 85
Español 125
Italiano 165

---

## TECHNISCHE DATEN

---

Artikelnummer	10033021, 10033022, 10033027, 10034243, 10035198, 10035266, 10035267, 10035268, 10040201, 10040202, 10045602, 10045603, 10045604, 10045605, 10045606, 10045607, 10045608
Stromversorgung	220-240 V ~ 50/60 Hz
Gesamtleistung	6600-7400 W

## PRODUKTDATENBLATT

	Symbol	Wert	Einheit
<b>Modellkennung</b>	10033021, 10033027, 10035266, 10035267, 10040201, 10040202, 10045602, 10045604, 10045606, 10045607		
<b>Art der Kochmulde</b>	Einbaukochmulde		
<b>Anzahl der Kochzonen und/oder Kochflächen</b>		4	
<b>Heiztechnik (Induktionskochzonen und -kochflächen, Strahlungskochzonen, Kochplatten)</b>	Induktionskochzonen		
<b>Bei kreisförmigen Kochzonen oder -flächen: Durchmesser der nutzbaren Oberfläche für jede elektrisch beheizte Kochzone, auf 5 mm genau.</b>	Ø	k.A. k.A.	- cm
<b>Bei nicht kreisförmigen Kochzonen oder -flächen: Länge und Breite der nutzbaren Oberfläche für jede elektrisch beheizte Kochzone und jede elektrisch beheizte Kochfläche, auf 5 mm genau.</b>	L B	Links Vorne Links Hinten Rechts Hinten Rechts Vorne	20*20 20*20 20*20 20*20 cm
<b>Energieverbrauch je Kochzone oder -fläche je kg</b>	EC Elektrisches Kochfeld	Links Vorne Links Hinten Rechts Hinten Rechts Vorne	187,3 188,6 187,3 188,6 Wh/kg
<b>Energieverbrauch der Kochmulde je kg</b>	EC Elektrisches Kochfeld	188	Wh/kg

	Symbol	Wert	Einheit
<b>Modellkennung</b>	10033022, 10035268, 10035198, 10045603, 10045605		
<b>Art der Kochmulde</b>	Einbaukochmulde		
<b>Anzahl der Kochzonen und/oder Kochflächen</b>		4	
<b>Heiztechnik (Induktionskochzonen und -kochflächen, Strahlungskochzonen, Kochplatten)</b>	Induktionskochzonen		
<b>Bei kreisförmigen Kochzonen oder -flächen: Durchmesser der nutzbaren Oberfläche für jede elektrisch beheizte Kochzone, auf 5 mm genau.</b>	Ø	Rechts Hinten Rechts Vorne	21 16 cm
<b>Bei nicht kreisförmigen Kochzonen oder -flächen: Länge und Breite der nutzbaren Oberfläche für jede elektrisch beheizte Kochzone und jede elektrisch beheizte Kochfläche, auf 5 mm genau.</b>	L B	Links Vorne Links Hinten	20*20 20*20 cm
<b>Energieverbrauch je Kochzone oder -fläche je kg</b>	EC Elektrisches Kochfeld	Links Vorne Links Hinten Rechts Hinten Rechts Vorne	187,3 188,6 186,6 194,9 Wh/kg
<b>Energieverbrauch der Kochmulde je kg</b>	EC Elektrisches Kochfeld	189,4	Wh/kg

	Symbol	Wert	Einheit
<b>Modellkennung</b>	10034243, 10045608		
<b>Art der Kochmulde</b>	Einbaukochmulde		
<b>Anzahl der Kochzonen und/oder Kochflächen</b>		3	
<b>Heiztechnik (Induktionskochzonen und -kochflächen, Strahlungskochzonen, Kochplatten)</b>	Induktionskochzonen		
<b>Bei kreisförmigen Kochzonen oder -flächen: Durchmesser der nutzbaren Oberfläche für jede elektrisch beheizte Kochzone, auf 5 mm genau.</b>	Ø	Links Mitte Rechts	30 16 21,6 cm
<b>Bei nicht kreisförmigen Kochzonen oder -flächen: Länge und Breite der nutzbaren Oberfläche für jede elektrisch beheizte Kochzone und jede elektrisch beheizte Kochfläche, auf 5 mm genau.</b>	L B	k.A. k.A.	- cm
<b>Energieverbrauch je Kochzone oder -fläche je kg</b>	EC Elektrisches Kochfeld	Links Mitte Rechts	191,4 186,6 194,4 Wh/kg
<b>Energieverbrauch der Kochmulde je kg</b>	EC Elektrisches Kochfeld	191	Wh/kg

## SICHERHEITSHINWEISE

### Stromschlagrisiko

- Ziehen Sie den Netzstecker des Geräts aus der Steckdose, bevor Wartungen oder Reparaturen am Gerät durchgeführt werden.
- Die Verbindung zu einem geerdeten Leitungssystem ist erforderlich und vorgeschrieben.
- Veränderungen am elektrischen Leitungssystem dürfen nur von einem hierfür qualifizierten Elektriker durchgeführt werden.
- Ein nichtbefolgen der Hinweise kann zu Stromschlägen oder zum Tode führen.



#### VORSICHT

Verletzungsgefahr! Die Kanten der Kochplatte sind scharf. Lassen Sie Vorsicht walten, da Sie sich ansonsten durch Schnitte verletzen könnten.

### Allgemeine Sicherheitshinweise

- Lesen Sie diese Bedienungsanleitung vor der Installation und/ oder der Verwendung des Geräts aufmerksam durch.
- Stellen Sie niemals leicht brennbare Materialien oder Produkte auf dem Kochfeld ab.
- Bitte stellen Sie diese Informationen demjenigen zur Verfügung, der das Gerät einbaut, da Sie dadurch gegebenenfalls Installationskosten sparen können.
- Dieses Gerät muss zur Vermeidung von Sach- und Personenschäden gemäß dieser Bedienungsanleitung installiert werden.
- Dieses Gerät muss von einer hierfür qualifizierten Person installiert und geerdet werden.
- Dieses Gerät sollte an einen Stromkreislauf angeschlossen werden, der über einen Trennschutzschalter verfügt, der eine vollständige Trennung von der Stromversorgung ermöglicht.
- Durch eine fehlerhafte Installation des Geräts können alle Garantie- und Gewährleistungsansprüche erlöschen.
- Dieses Gerät kann von Kindern ab 8 Jahren und von Personen mit eingeschränkter physischer, sensorischer oder mentaler Fähigkeiten oder mangelnder Erfahrung und Wissen verwendet werden, insofern diese von einer für sie verantwortlichen Person in die sichere Verwendung des Geräts eingewiesen wurden und die mit der Verwendung einhergehenden Gefahren und Risiken begreifen.
- Das Gerät ist kein Spielzeug. Die Reinigung und Wartung des Kochfeldes sollte von Kindern niemals allein durchgeführt werden.
- Das Netzstromkabel muss, wenn es Beschädigungen aufweist, vom Hersteller, dem Kundendienst oder einer in ähnlicher Weise qualifizierten Person ersetzt werden, um Sach- und/oder Personenschäden zu vermeiden.

- Warnung: Schalten Sie das Gerät zur Reduzierung der Stromschlaggefahr sofort aus, wenn die Oberfläche (Kochfeldoberfläche aus Glaskeramik oder ähnlichem Material die stromführende Teile schützt) Risse aufweist.
- Legen Sie keine Metallobjekte, wie beispielsweise Messer, Gabeln, Löffel und Topfdeckel auf das Kochfeld, da diese dort sehr heiß werden könnten.
- Verwenden Sie zur Reinigung des Kochfeldes keinen Dampfreiniger.
- Das Gerät darf nicht in Verbindung mit einem externen Timer oder einem separaten Fernbedienungssystem verwendet werden.
- Der Kochvorgang muss beaufsichtigt werden. Ein kurzer Kochvorgang muss permanent beaufsichtigt werden.
- Lassen Sie das Gerät während des Kochvorgangs niemals unbeaufsichtigt, da insbesondere das Kochen mit Öl oder Fett gefährlich sein kann und den Ausbruch eines Brandes zur Folge haben kann. Versuchen Sie niemals, einen Fettbrand mit Wasser zu löschen! Schalten Sie das Gerät stattdessen aus und decken Sie die Flamme mit einer Feuerschutzdecke oder einem Topfdeckel ab.



#### **WARNUNG**

Brandgefahr! Stellen Sie keine Gegenstände außer Töpfen und Pfannen auf den Induktionskochplatten ab.

---

## **HINWEISE ZU BEDIENUNG UND WARTUNG**

---

### **Stromschlagrisiko**

- Kochen Sie keinesfalls auf einer kaputten oder gerissenen Kochoberfläche. Sollte die Kochoberfläche brechen oder Risse aufweisen, schalten Sie das Gerät sofort am Hauptschalter (Wandsteckdose) aus und kontaktieren Sie einen qualifizierten Techniker.
- Schalten Sie die Kochoberfläche vor der Reinigung oder Wartung aus.
- Ein nichtbefolgen der Hinweise kann zu Stromschlägen oder zum Tode führen.

### **Gesundheitsrisiken**

- Dieses Gerät entspricht elektromagnetischen Sicherheitsstandards.
- Personen mit Herzschrittmachern oder anderen elektrischen Implantaten (wie beispielsweise Insulinpumpen) müssen vor der Verwendung des Geräts ihren Arzt oder Implantathersteller kontaktieren, um sicherzustellen, dass ihre Implantate nicht von dem elektromagnetischen Feld der Kochplatte beeinflusst werden.
- Ein nichtbefolgen der Hinweise kann zum Tode führen.



**VORSICHT**

Verbrennungsgefahr! Während der Verwendung werden die für den Nutzer zugänglichen Geräteteile so heiß, dass sie Verbrennungen verursachen können. Achten Sie darauf, dass ihr Körper, ihre Kleidung und andere Materialien als Kochutensilien die Kochplatte erst dann berühren dürfen, wenn diese vollständig abgekühlt ist.

- Halten Sie Kinder von der Induktionskochplatte fern.
- Topfgriffe können während der Verwendung so heiß werden, dass Sie diese nicht berühren sollten. Stellen Sie sicher, dass sich die Topfgriffe nicht direkt über eingeschalteten Kochfeldern befinden. Achten Sie darauf, dass sich die Topfgriffe außerhalb der Reichweite von Kindern befinden.
- Ein nichtbefolgen der Hinweise kann zu Verbrennungen und Verbrühungen führen.

**WARNUNG**

Verletzungsgefahr! Die rasiermesserscharfe Klinge eines Kochfeldschabers wird freigelegt, sobald Sie die Sicherheitsabdeckung abnehmen. Lassen Sie bei der Verwendung äußerste Vorsicht walten. Verstauen Sie den Kochfeldschaber immer mit aufgesetzter Sicherheitsabdeckung, außerhalb der Reichweite von Kindern. Das Nichtbefolgen der Hinweise kann zu Verletzungen und Schnitten führen.

**Allgemeine Sicherheitshinweise**

- Lassen Sie das Gerät während der Verwendung niemals unbeaufsichtigt. Ein Überkochen kann zu Rauchentwicklung führen und Fettspritzer könnten sich entzünden.
- Verwenden Sie das Gerät niemals als Arbeits- oder Lagerfläche.
- Lassen Sie niemals Gegenstände oder sonstige Utensilien auf dem Gerät liegen.
- Legen Sie keine magnetisierbaren Gegenstände (z.B. Kreditkarten, Speicherkarten) oder elektronische Geräte (z.B. Computer, MP3-Player) in die Nähe des Geräts, da diese durch das elektromagnetische Feld beeinflusst werden könnten.
- Verwenden Sie das Gerät niemals, um sich aufzuwärmen oder zur Beheizung des Raums.
- Schalten Sie die Kochfelder und die Kochfläche nach der Verwendung, wie in dieser Bedienungsanleitung beschrieben (z.B. durch Verwendung der Touch-Steuerung) aus. Verlassen Sie sich zum Ausschalten nicht auf die Topferkennungsfunktion, wenn Sie die Töpfe wegnehmen.
- Lassen Sie nicht zu, dass Kinder mit dem Gerät spielen, darauf sitzen, stehen oder klettern.
- Lagern Sie im Interesse von Kindern nichts in den Schränken oberhalb des Geräts. Kinder, die heimlich auf das Gerät klettern könnten durch herunterfallende Gegenstände ernsthaft verletzt werden.

- Kinder oder Personen mit eingeschränkten geistigen Fähigkeiten sollten von einer für sie verantwortlichen Person bei der Verwendung des Geräts angeleitet werden um sicherzustellen, dass diese das Gerät verwenden können ohne sich selbst oder andere dadurch in Gefahr zu bringen.
- Reparieren oder ersetzen Sie keine Geräteteile, es sei denn dies wird explizit in der Bedienungsanleitung empfohlen. Alle anderen Reparatur- und Wartungsarbeiten sollten von einem hierfür qualifizierten Elektriker durchgeführt werden.
- Lassen Sie keine schweren Gegenstände auf die Kochfläche fallen und stellen Sie diese auch nicht dort ab.
- Stellen Sie sich nicht auf die Kochfläche.
- Verwenden Sie keine Töpfe mit scharfen Kanten und ziehen Sie diese auch nicht über die Induktionsglasoberfläche, da diese dadurch zerkratzt werden könnte.
- Verwenden Sie zur Reinigung der Oberfläche keine Metallbürsten oder andere aggressive Reinigungsmittel, da diese dadurch zerkratzt werden könnte.
- Dieses Gerät ist ausschließlich für die Verwendung in Haushalten und ähnlichen Umfeldern wie beispielsweise Personalküchen in Läden, Büros und anderen Arbeitsumgebungen; in Bauernhäusern; von Gästen in Hotels, Motels und Bed & Breakfasts.
- Berühren Sie die Kochfelder während der Verwendung keinesfalls mit der bloßen Hand.
- Kinder unter 8 Jahren sollten nicht in die Nähe des Geräts gelangen können.

---

## FUNKTIONSWEISE

---

Das Kochen mit Induktion ist eine fortschrittliche, effiziente und günstige Kochtechnologie. Sie funktioniert mithilfe von elektromagnetischen Schwingungen und überträgt die Hitze direkt auf den Topf, anstatt diesen indirekt über die Glasoberfläche zu erhitzen. Das Glas wird nur heiß, weil der Topf es aufwärmt.

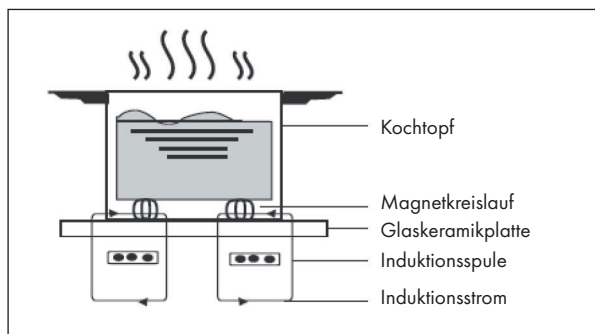

## GERÄTEÜBERSICHT

10033022, 10035198, 10035268, 10045603, 100456005

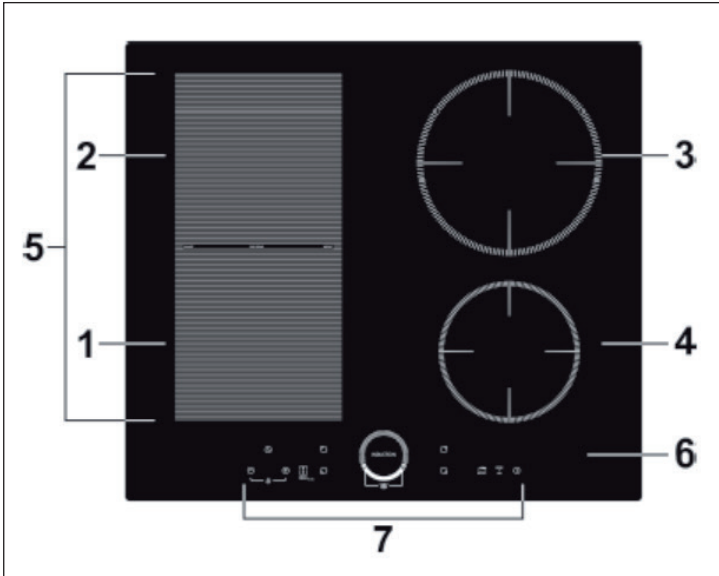

1	2000 W Bereich, Steigerung bis 2600 W	5	2800 W Bereich, Steigerung bis zu 3500 W
2	1500 W Bereich, Steigerung bis zu 2000 W	6	Glasplatte
3	2000 W Bereich, Steigerung bis 2600 W	7	Bedienfeld
4	1500 W Bereich, Steigerung bis zu 1800 W		

10033021, 10033027, 10035266, 10035267, 10040201, 10040202,  
10040202, 10045602, 10045604, 10045606, 10045607

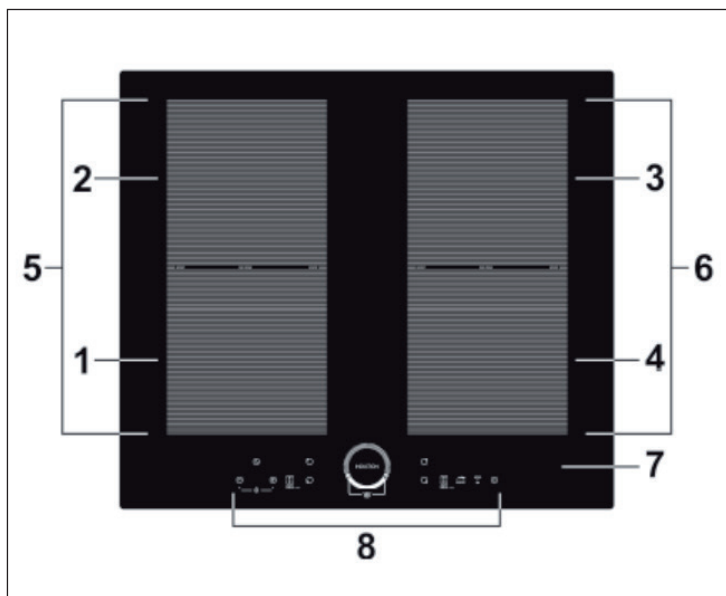

1	2000 W Bereich, Steigerung bis 2600 W	5	2800 W Bereich, Steigerung bis zu 3500 W
2	1500 W Bereich, Steigerung bis zu 2000 W	6	2800 W Bereich, Steigerung bis zu 3500 W
3	2000 W Bereich, Steigerung bis 2600 W	7	Glasplatte
4	1500 W Bereich, Steigerung bis zu 2000 W	8	Bedienfeld

10034243, 10045608

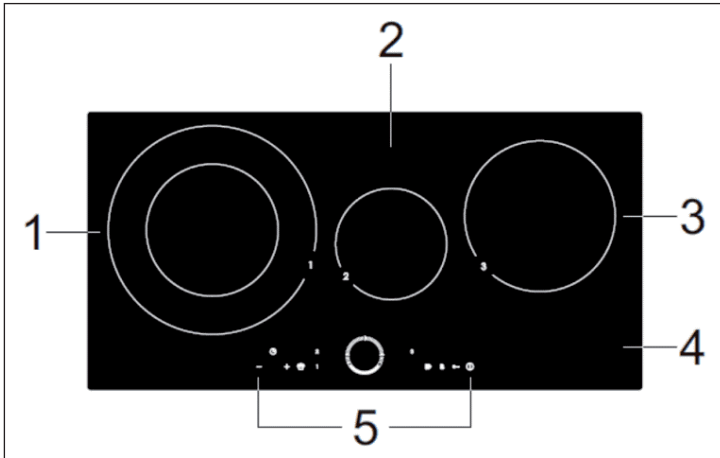

1	2500 W Bereich, Steigerung bis 3500 W	4	Glasplatte
2	1500 W Bereich, Steigerung bis zu 1800 W	5	Bedienfeld
3	2000 W Bereich, Steigerung bis 2600 W		

## BEDIENFELD

10033021, 10033022, 10033027, 10035198, 10035266, 10035267,  
 10035268, 10040201, 10040202, 10045602, 10045603, 10045604,  
 10045605, 10045606, 10045607

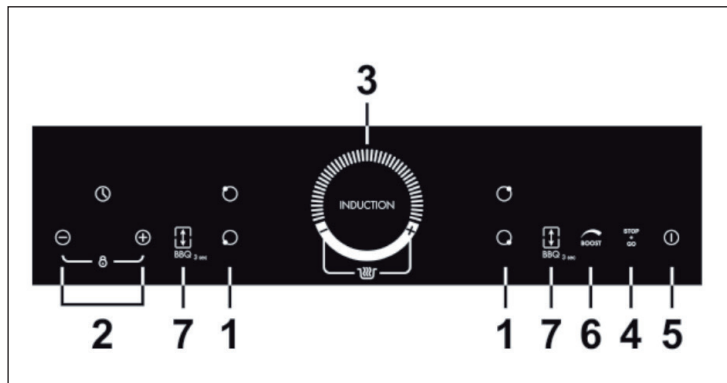

1	Heizzonenauswahl taste	5	Ein/Aus
2	Timereinstellung / Tastensperre	6	Boostfunktion
3	Leistungseinstellung	7	Steuerung flexibler Bereich / BBQ
4	Stop + Go		

10034243, 10045608

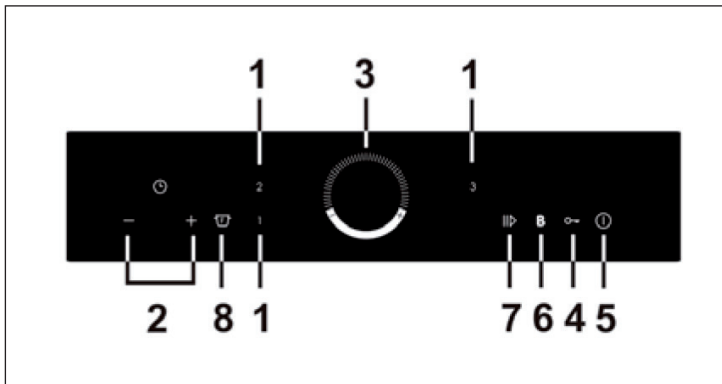

1	Heizzonenauswahl taste	5	Ein/Aus
2	Timereinstellung	6	Boostfunktion
3	Leistungseinstellung	7	Stop + Go
4	Tastensperre	8	Warmhaltetaste

## INSTALLATION

### Vorbereitung der Arbeitsfläche

Schneiden Sie die Arbeitsfläche gemäß den Maßen in der Zeichnung aus. Für Installationszwecke sollten mindestens 5 cm Arbeitsplatte um das Loch herum erhalten bleiben. Stellen Sie sicher, dass die Dicke der Arbeitsplatte mindestens 30 mm beträgt. Wählen Sie ein hitzebeständiges und isolierendes Arbeitsflächenmaterial aus. Holz und ähnlich faserreiches oder feuchtigkeitsbindendes Material sollte nur dann als Arbeitsfläche gewählt werden, wenn es imprägniert wurde, um das Stromschlagrisiko und Deformationen durch Wärme zu vermeiden.

Hinweis: Der Sicherheitsabstand zwischen den Seiten der Kochstelle und den Innenseiten der Arbeitsfläche sollte mindestens 3 mm betragen.

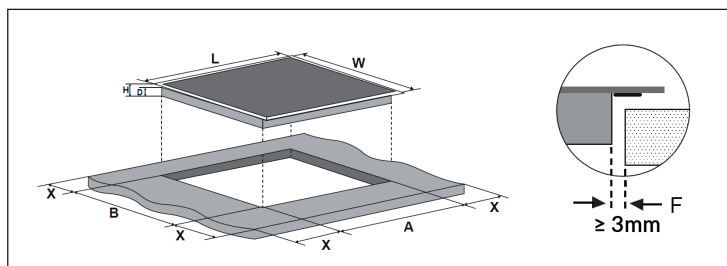

Hinweis: Bei den in der Tabelle angegebenen Maßen, handelt es sich um „mm“.

**Modelle 10033021, 10033022, 10035268, 10033027, 10040201, 10040202, 10035198, 10035266, 10035267, 10045602, 10045603, 10045604, 10045605, 10045606, 10045607**

L	W	H	D	A	B	X	F
590	520	60	56	560	490	min. 50	min. 3

Sorgen Sie unter allen Umständen dafür, dass das Gerät ausreichend belüftet wird und dass die Lufteintritts- und Luftaustrittsöffnung nicht blockiert wird. Stellen Sie sicher, dass sich das Gerät in gutem Zustand befindet, bevor Sie es einbauen.

**Modell 10034243, 10045608**

L	W	H	D	A	B	X	F
800	400	60	56	780	380	min. 50	min. 3



Hinweis: Der Sicherheitsabstand zwischen Kochfläche und dem Hängeschrank oberhalb der Kochfläche sollte mindestens 760 mm betragen.

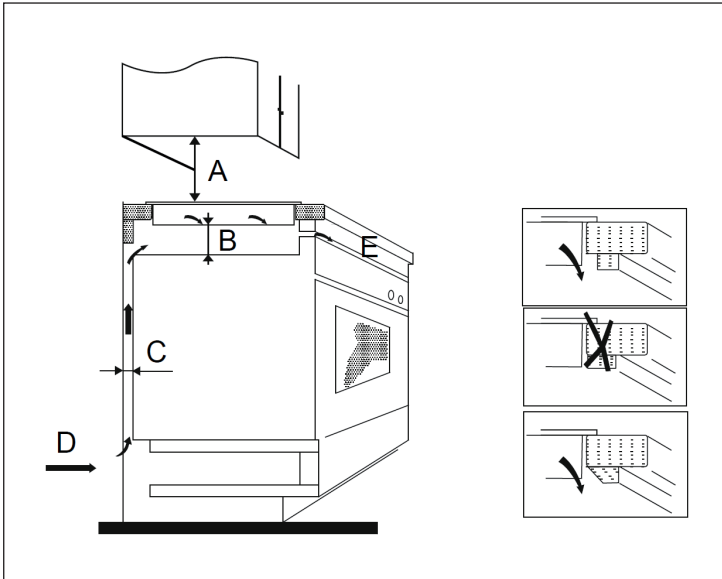

Hinweis: Bei den in der Tabelle dargestellten Maßen, handelt es sich um mm.

A	B	C	D	E
760	min. 60	min. 20	Luft Eintrittsöffnung	Luftaustrittsöffnung 5 mm

## Vor der Installation

Versichern Sie sich, dass:

- die Arbeitsfläche eben ist und dass keine Bauteile die Platzanforderungen des Geräts beeinträchtigen.
- die Arbeitsfläche aus hitzebeständigem und isolierendem Material besteht.
- das ein Ofen, wenn das Gerät über ihm eingebaut wird, über einen eingebauten Kühlventilator verfügen muss.
- ein passender Trennschutzschalter, der eine vollständige Trennung vom Versorgungsnetz ermöglicht, gemäß den örtlichen Verkabelungsvorschriften in die stehende Verdrahtung integriert und montiert wurde.
- der Trennschutzschalter muss von zugelassener Bauart sein und eine Kontaktöffnung von 3 mm zwischen allen Polen haben (oder in allen aktiven (Phasen)Konduktoren, falls die örtlichen Bestimmungen dies zulassen).
- der Trennschutzschalter für den Nutzer der Induktionskochfläche leicht zugänglich ist.
- Sie die lokalen Baubehörden kontaktieren, falls Sie Zweifel in Bezug auf die Installation haben.
- Sie hitzebeständige und einfach zu reinigende Materialien (wie Keramikfliesen) an den die Induktionskochfläche umgebenden Wänden anbringen.

## Nach der Installation

Versichern Sie sich, dass:

- das Netzkabel durch Schranktüren und Schubladen nicht zugänglich ist.
- ein Frischluftzugang zu der Unterseite des Geräts gewährleistet wird, so dass ein Luftaustausch stattfinden kann.
- ein Wärmeschutz unterhalb des Geräts angebracht wird, wenn das Gerät oberhalb von Schubladen oder Schränken installiert wird.
- der Trennschutzschalter für den Nutzer der Induktionskochfläche leicht zugänglich ist.

## Installationsschritte

1. Das Gerät sollte auf einer stabilen, glatten Oberfläche platziert werden (verwenden Sie die Verpackung). Wenden Sie keine Gewalt auf die überstehenden Teile an.
2. Fixieren Sie das Gerät an der Arbeitsfläche, indem Sie nach der Installation vier Halterungen an der Unterseite (siehe Bild) des Geräts befestigen.
3. Passen Sie die Halterungen der Dicke der Arbeitsfläche an.

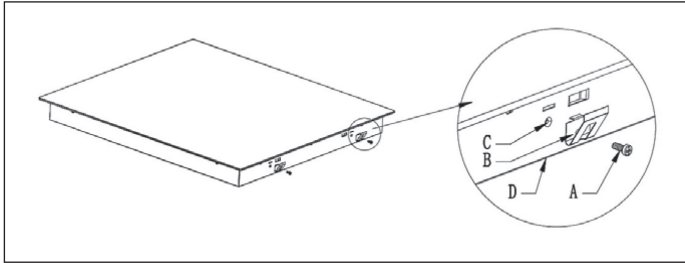

A	B	C	D
Schraube	Halteklammer	Bohrloch	Gehäuseboden

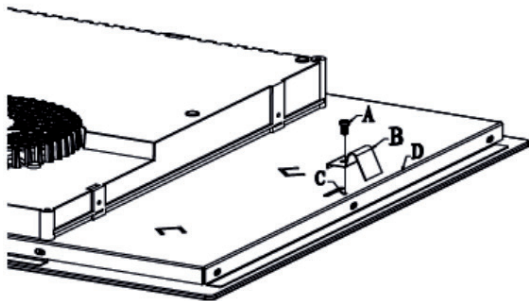
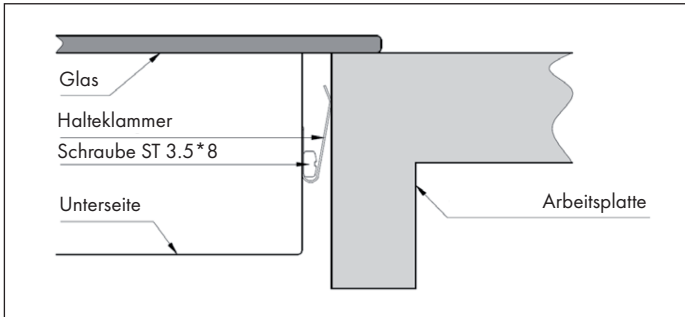

- A Schraube
- B Halteklammer
- C Bohrung
- D Gehäuseunterseite

## Vorsichtsmaßnahmen



### WARNUNG

Verletzungsgefahr! Die Induktionskochfläche muss von qualifizierten Fachkräften oder Technikern installiert werden. Versuchen Sie niemals, das Gerät selbst einzubauen.

- Das Gerät darf nicht direkt oberhalb von Geschirrspülmaschinen, Kühlschränken, Gefrierschränken, Waschmaschinen oder Trocknern installiert werden, da die Feuchtigkeit die Elektronik des Geräts beschädigen könnte.
- Das Gerät sollte so installiert werden, dass die Hitze abstrahlen kann, wodurch die Zuverlässigkeit des Geräts verbessert werden kann.
- Die das Gerät umgebenden Wände und Flächen müssen hitzebeständig sein.
- Um Schäden zu vermeiden, muss die Klebstoffschicht hitzebeständig sein.
- Zur Reinigung des Geräts darf kein Dampfreiniger verwendet werden.

## Anschluss an das Stromnetz



### WARNUNG

Verletzungsgefahr! Dieses Gerät darf nur von qualifizierten Fachkräften oder einem Elektriker an das Stromnetz angeschlossen werden.

Überprüfen Sie vor dem Anschluss an das Stromnetz, ob:

- das Kabelsystem bei Ihnen Zuhause für die von dem Gerät benötigte Leistung geeignet ist.
- die Netzspannung mit der auf der Geräteplakette angegebenen Spannung übereinstimmt.
- die Stromzuführungskabel der auf der Geräteplakette ausgewiesenen Auslastung standhalten können.

Verwenden Sie zum Anschluss des Geräts an die Stromversorgung keinen Adapter, Reduzierstücke oder Mehrfachsteckdosen, da diese zu Überhitzung und Bränden führen können. Das Netzstromkabel darf keine heißen Geräteteile berühren und muss so platziert werden, dass es zu keinem Zeitpunkt heißer als 75 °C wird.

Hinweis: Sprechen Sie mit Ihrem Elektriker, um sicherzustellen, dass das Stromnetz bei Ihnen Zuhause für das Gerät geeignet ist. Müssen Veränderungen am Stromnetz vorgenommen werden, dürfen diese nur von einem hierfür qualifizierten Elektriker durchgeführt werden.

- Wenn das Netzstromkabel beschädigt ist und ersetzt werden muss, kontaktieren Sie den Hersteller oder den Kundendienst, um Sach- und/oder Personenschäden zu vermeiden.
- Wenn das Gerät direkt mit der Steckdose verbunden wird, muss ein omnipolarer Trennschutzschalter, mit einer Kontaktöffnung von mindestens 3 mm zwischen allen Kontakten, installiert werden.
- Der Installateur muss die Sicherheit der elektrischen Verbindung überprüfen und sicherstellen, dass diese allen Sicherheitsnormen entspricht.
- Das Netzstromkabel darf nicht verbogen oder gequetscht werden.
- Das Netzstromkabel muss regelmäßig auf Schäden überprüft werden.

---

## INBETRIEBNAHME UND BEDIENUNG

---

### Touch-Steuerung

- Die Tasten des Bedienfelds des Geräts reagieren auf Berührungen. Es ist deshalb nicht notwendig, beim Berühren Druck auszuüben.
- Verwenden Sie zum Berühren den Fingerballen und nicht die Fingerspitze.

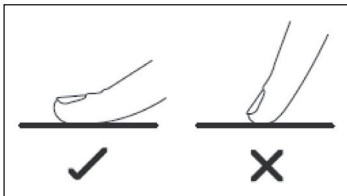

- Jedes Mal, wenn das Gerät eine Berührung registriert, piept es.
- Achten Sie darauf, dass die Tasten immer sauber und trocken sind und dass sie nicht abgedeckt werden (beispielsweise von Gegenständen oder Lappen). Bereits ein dünner Wasserfilm kann die Bedienung der Tasten erschweren.

## Auswahl des Kochgeschirrs

Hinweis: Verwenden Sie nur induktionsgeeignetes Kochgeschirr. Suchen Sie nach dem Induktionssymbol auf der Verpackung oder auf der Topfunterseite.

Sie können zur Überprüfung der Verwendbarkeit einen Magnettest durchführen. Bewegen Sie einen Magneten in die Richtung der Topfunterseite. Wenn der Magnet davon angezogen wird, ist der Topf induktionsgeeignet.

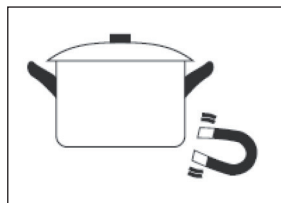

Falls Sie keinen Magneten zur Hand haben:

1. Füllen Sie etwas Wasser in den Topf, den Sie auf Induktionseignung überprüfen möchten.
2. Wenn das Symbol  nicht auf dem Bedienfeld erscheint und sich das Wasser aufheizt, ist der Topf induktionsgeeignet.

Kochgeschirr, welches aus den folgenden Materialien hergestellt wurde, ist nicht geeignet: reines Edelstahl, Aluminium oder Kupfer ohne magnetische Unterseite, Glas, Holz, Porzellan, Keramik und Töpferware. Verwenden Sie kein Kochgeschirr, welches scharfe Kanten oder eine abgerundete Unterseite aufweist.



Vergewissern Sie sich, dass die Unterseite Ihres Topfes eben ist flach auf der Glasoberfläche aufsitzt und die gleiche Größe wie das Kochfeld hat. Verwenden Sie ausschließlich Töpfe, deren Durchmesser so groß ist wie die Markierung des Kochfeldes. Wenn Sie einen etwas größeren Topf verwenden, wird die Energie auf dem höchsten Effizienzlevel verbraucht. Wenn Sie einen kleineren Topf nehmen, könnte die Effizienz geringer sein als erwartet. Töpfe mit einem Durchmesser von weniger als 140 mm könnten gegebenenfalls nicht vom Induktionskochfeld erkannt werden. Stellen Sie den Topf immer in die Mitte des Kochfeldes.

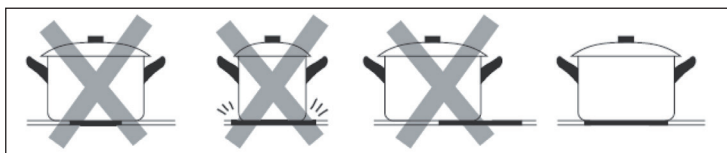

Heben Sie den Topf immer vom Induktionskochfeld herunter. Ziehen Sie nicht am Topf, da das Glas dadurch Kratzer bekommen könnte.

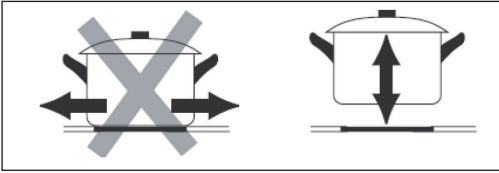



### Topfmaße

Die Kochfelder passen sich, bis zu einem gewissen Grad, automatisch an den Durchmesser der Topfunterseite an. Die Topfunterseite muss entsprechend des Kochfeldes allerdings einen Mindestdurchmesser haben. Um die beste Effizienz des Feldes zu erreichen, stellen Sie den Topf in die Mitte Ihres Kochfeldes.

Kochzone (mm)	Durchmesser der Unterseite von Induktionskochgeschirr
	Minimum (mm)
160	100
180	140
Flexibler Induktionsbereich	240
210	140
280	180

### Mit dem Kochen beginnen

<p>Berühren Sie die An/Aus Taste. Nach dem Einschalten piept das Gerät einmal und das Bedienfeld zeigt „-“ oder „- -“ an, was bedeutet, dass sich das Gerät im Standby-Modus befindet.</p>	
<p>Stellen Sie einen passenden Kochtopf auf das Kochfeld, welches Sie verwenden möchten. Vergewissern Sie sich, dass die Unterseite des Kochtopfs und die Oberfläche des Kochfeldes trocken und sauber sind.</p>	

<p>Berühren Sie den Regler für die Heizzonenauswahl, und die Anzeige neben der Taste blinkt.</p>	
<p>Stellen Sie eine Leistungsstufe ein, indem Sie den Regler berühren und den Finger in Richtung [-] oder [+] schieben.</p> <ul style="list-style-type: none"> <li>• Wenn Sie die Leistung nicht innerhalb von 1 Minute einstellen, schaltet sich das Induktionskochfeld automatisch aus. Sie müssen dann wieder bei Schritt 1 beginnen.</li> <li>• Sie können die Leistungseinstellung jederzeit während des Kochens ändern.</li> <li>• Wenn Sie den Finger entlang des Reglers in Richtung [-] oder [+] schieben, variiert die Leistung von Stufe 1 bis Stufe 9.</li> </ul>	





**Das Symbol  $\geq \underline{\quad} \leq$  blinkt abwechselnd mit der Temperatureinstellung auf dem Bedienfeld auf. Das bedeutet, dass:**

- Sie den Topf nicht korrekt auf das Kochfeld gestellt haben oder,
- der Topf den Sie verwenden nicht induktionsgeeignet ist oder,
- der Topf zu klein ist oder sich nicht in der Mitte des Kochfeldes befindet.

Es findet kein Erhitzen statt, wenn sich kein passender Topf auf dem Kochfeld befindet. Das Bedienfeld schaltet sich automatisch nach einer Minute aus, wenn kein passender Topf auf dem Kochfeld platziert wird.

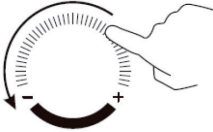



## Kochen beenden

<p>Berühren Sie die Kochzone, die Sie ausschalten möchten.</p>	
<p>Schalten Sie die Kochzone aus, indem Sie den Finger entlang des Reglers in Richtung [-] schieben.</p>	
<p>Vergewissern Sie sich, dass die Leistungsanzeige [0] und dann [H] anzeigt. Schalten Sie die gesamte Kochoberfläche ab, indem Sie die Taste An/Aus drücken.</p>	
	
<p>[H] zeigt an, dass das Kochfeld noch zu heiß zum Berühren ist. Es wird erlöschen, sobald sich die Oberfläche auf eine sichere Temperatur abgekühlt hat. Es kann ebenfalls zum Energie sparen verwendet werden, falls Sie noch weitere Töpfe erhitzen möchten. Stellen Sie diese einfach auf die noch heiße Herdplatte.</p>	

## Boostfunktion

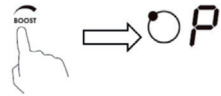
Diese Funktion ermöglicht es, dass ein Kochfeld innerhalb von einer Sekunde für bis zu 5 Minuten eine stärkere Leistung hat. Dadurch kann der Kochvorgang beschleunigt werden.

<p>Berühren Sie in der Kochfeldauswahl den Bereich, dessen Leistung gesteigert werden soll. Neben der Taste leuchtet eine Anzeige auf.</p>	
<p>Wenn Sie die Boost-Taste drücken, wird die Leistung des ausgewählten Kochfeldes gesteigert. Die Leistungsanzeige zeigt „P“ an, was bedeutet, dass eine gesteigerte Leistung vorhanden ist.</p>	

<p>Die Leistungssteigerung hält 5 Minuten an. Anschließend kehrt das Kochfeld zu der zuvor eingestellten Leistung zurück.</p>	
<p>Wenn Sie die Boostfunktion innerhalb dieser 5 Minuten deaktivieren möchten, berühren Sie die Kochfeldanzeige. Neben der Taste leuchtet eine Anzeige auf. Drücken Sie die Taste Boost. Das Kochfeld kehrt zu der zuvor eingestellten Leistung zurück.</p>	

### Hinweise zur Boostfunktion

Die drei Zonen wurden in zwei Gruppen aufgeteilt. Wenn Sie in einer Gruppe die Boostfunktion für eine Zone verwenden, stellen Sie zuerst sicher, dass die andere Zone auf oder unter der Leistungsstufe 5 arbeitet. Wenn Sie eine Zone auswählen und die Taste [BOOST] drücken, während die andere Zone über der Leistungsstufe 5 arbeitet, blinken die Symbole [P] und [9] auf dem Display der ausgewählten Zone und die Leistungsstufe wird automatisch auf 9 eingestellt.

**Modell 10033021 , 10033022, 10033027, 10035198, 10035266, 10035267, 10035268, 10040201, 10040202, 10045602, 10045603, 10045604, 10045605, 10045606, 10045607**

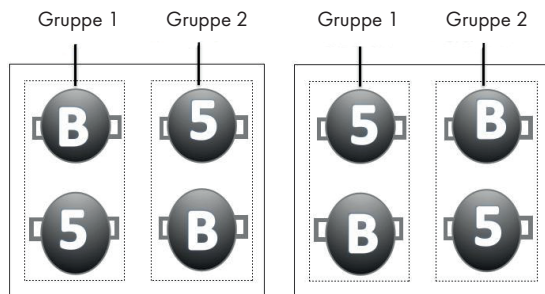



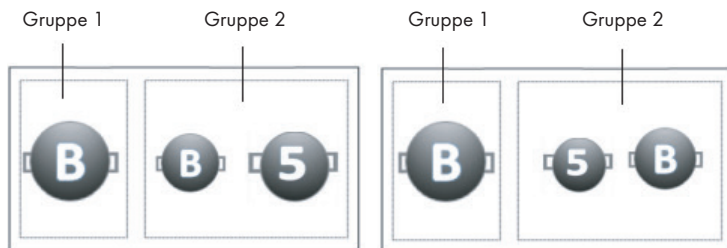

### Modell 10033021



## Warmhaltefunktion



Die Warmhaltefunktion dient dazu, Nahrungsmittel warm zu halten.

<p>Berühren Sie die Kochfeldauswahlstaste und wählen Sie das Feld aus, welches Sie zum Warmhalten verwenden möchten.</p>	
<p><b>Modell 10033021, 10033022, 10035268, 10033027, 10040201, 10040202, 10035198, 10035266, 10035267, 10045602, 10045603, 10045604, 10045605, 10045606, 10045607</b></p>	
<p>Wenn Sie in der Zwischenzeit die Tasten [+] und [-] drücken, zeigt die Kochfeldanzeige [A] an.</p>	
<p>Wenn Sie die Warmhaltefunktion deaktivieren möchten, drücken Sie gleichzeitig die Tasten [+] und [-]. Die Kochfeldanzeige zeigt dann [0] an.</p>	
<p><b>Modell 10034243, 10045608</b></p>	
<p>Berühren Sie die Warmhaltetaste und die Kochzonenanzeige zeigt [A] an. Sie können sie wie im obigen Schritt abbrechen. Wenn Sie die Warmhaltefunktion deaktivieren möchten, drücken Sie gleichzeitig die Tasten [+] und [-]. Die Kochfeldanzeige zeigt dann [0] an.</p>	

## Verwendung der Pausenfunktion (STOP + GO)

Die Pausenfunktion kann jederzeit während des Kochens verwendet werden. Sie ermöglicht es, das Induktionskochfeld anzuhalten und später weiter fortzufahren.

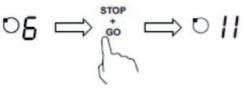
<p>Stellen Sie sicher, dass das Kochfeld an ist.</p>	
--	---

<p>Berühren Sie die Heizzone, die Sie mit STOP + GO verwenden möchten, die Anzeige neben der Taste blinkt. Berühren Sie die Taste [STOP+GO], in der Kochzonenanzeige erscheint [II]. Der Betrieb des Kochfeldes und alle Tasten außer STOP+GO, An/Aus und der Tastensperre werden deaktiviert.</p>	
<p>Um den Pausenzustand aufzuheben, berühren Sie die Taste STOP+GO erneut, dann schaltet die Kochzone wieder auf die zuvor eingestellte Leistungsstufe zurück.</p>	

### Flexibler Induktionsbereich

- Dieser Bereich kann entweder als ein großes Kochfeld oder als zwei einzelne Kochfelder verwendet werden, je nachdem, was Sie zum Kochen benötigen.
- Der flexible Bereich besteht aus zwei voneinander unabhängigen Induktoren, die separat bedient werden können. Wenn Sie den flexiblen Bereich als ein großes Kochfeld verwenden, bringt es überall die gleiche Leistung, wenn Sie einen Topf darauf abstellen. Der Teil, auf dem der Topf nicht steht, wird automatisch abgeschaltet.

### Beispiele für eine gute und schlechte Positionierung der Töpfe:

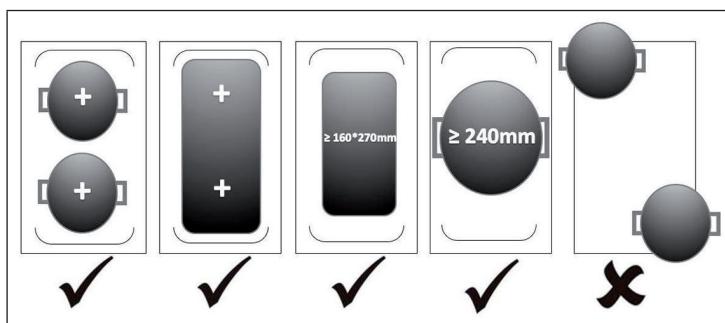

**Hinweis:** Stellen Sie sicher, dass sich das Kochgeschirr jeweils im Zentrum der kleinen Kochfelder befindet, auch wenn Sie den flexiblen Induktionsbereich nutzen. Sollte das Kochgeschirr oval, rechteckigen oder sehr lang sein, achten Sie darauf, dass Sie es so auf den flexiblen Induktionsbereich stellen, dass beide Kreuze (jeweils im Zentrum des kleinen Kochfeldes) bedeckt sind. Das Kochgeschirr muss mehr als  $\frac{3}{4}$  des Heizbereichs bedecken. Einen runden Topf in den mittleren Bereich zu stellen wird nicht empfohlen.

### Verwendung als ein großes Kochfeld

<p>Um den flexiblen Bereich als ein großes Kochfeld zu nutzen, berühren Sie einfach die entsprechenden Tasten. Die Leistungseinstellung funktioniert wie bei den einzelnen Kochfeldern.</p>	
---	---

### Verwendung als zwei unabhängige Kochfelder

<p>Um den flexiblen Bereich als zwei voneinander unabhängige Kochfelder mit unterschiedlichen Leistungseinstellungen zu nutzen, drücken Sie erneut die entsprechende Taste und die Einstellung wird geändert.</p>	
---	---

### Verwendung der BBQ-Funktion

Die BBQ-Funktion ermöglicht Ihnen im flexiblen Bereichsmodus, die Pfannentemperatur konstant zu halten.

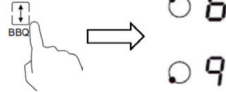
<p>Berühren Sie in der Kochfeldauswahl den Bereich, auf welchem Sie die Grillfunktion verwenden möchten. Eine Anzeige blinkt neben der Taste auf.</p>	
<p>Berühren und halten Sie die Taste für den flexiblen Bereich für 3 Sekunden, um die Grillfunktion zu aktivieren. „b“ und „q“ werden dann angezeigt.</p>	

### Tastensperre

- Sie können die Tasten sperren, um eine unbeabsichtigte Verwendung zu vermeiden (beispielsweise Kinder, welche die Kochfelder versehentlich einschalten).
- Wenn die Tastensperre aktiv ist, sind alle Tasten außer der Taste An/Aus deaktiviert.

#### **Aktivieren/Deaktivieren der Tastensperre für Modell 10033021, 10033022, 10033027, 10035198, 10035266, 10035267, 10035268, 10040201, 10040202, 10045602, 10045603, 10045604, 10045605, 10045606, 10045607:**

- Drücken Sie gleichzeitig auf die Tasten [+] und [-], um die Tastensperre zu aktivieren.
- Drücken Sie gleichzeitig auf die Tasten [+] und [-], um die Tastensperre wieder zu deaktivieren.

#### **Aktivieren/Deaktivieren der Tastensperre für Modell 10034243, 10045608:**

- Drücken Sie gleichzeitig auf die Tasten [+] und [-], um die Tastensperre zu aktivieren.
- Drücken Sie gleichzeitig auf die Tasten [+] und [-], um die Tastensperre wieder zu deaktivieren.

---

## HEIZLEISTUNG EINSTELLEN

---



Leistungsstufe	Geeignet für
1-2	<ul style="list-style-type: none"> <li>• Erwärmen von kleineren Mengen Essen</li> <li>• Schmelzen von Schokolade</li> <li>• Köcheln</li> <li>• Langsamen Erwärmen</li> </ul>
3-4	<ul style="list-style-type: none"> <li>• Aufwärmen</li> <li>• Schnelles Köcheln</li> <li>• Reis kochen</li> </ul>
5-6	<ul style="list-style-type: none"> <li>• Pfannkuchen</li> </ul>
7-8	<ul style="list-style-type: none"> <li>• Kurzes Anbraten</li> <li>• Nudeln kochen</li> </ul>
9	<ul style="list-style-type: none"> <li>• Frittieren und scharf anbraten</li> <li>• Suppe zum Kochen bringen</li> <li>• Wasser zum Kochen bringen</li> </ul>

## TIMEREINSTELLUNGEN



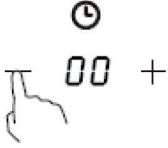
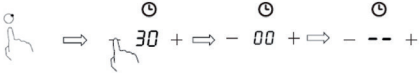

Sie können den Timer auf zwei verschiedene Arten verwenden:

1. Sie können eine bestimmte Zeit einstellen, nach deren Ablauf das Gerät zu piepen beginnt. In diesem Fall wird nach dem Ablauf der Zeit keines der Kochfelder ausgeschaltet.
2. Sie können den Timer so einstellen, dass nach Ablauf der eingestellten Minuten eines oder mehrere Kochfelder automatisch abgeschaltet werden.

### Verwendung des Timers ohne Kochfeldauswahl

<p>Stellen Sie sicher, dass das Kochfeld eingeschaltet ist. Sie können den Minutenzähler auch dann verwenden, wenn Sie keine Kochplatte ausgewählt haben.</p>	
<p>Berühren Sie [-] oder [+] der Timersteuerung, die Anzeige beginnt zu blinken und in der Timeranzeige erscheint [00].</p>	
<p>Stellen Sie die Zeit durch Berühren der Tasten [-] oder [+] ein. Tipp: Berühren Sie die Tasten [-] oder [+] einmal, um die Zeit um 1 Minute zu verringern oder zu erhöhen. Halten Sie die Tasten [-] oder [+] gedrückt, um die Zeit um 10 Minuten zu verringern oder zu erhöhen. Wenn die eingestellte Zeit 99 Minuten überschreitet, kehrt der Timer automatisch auf 0 Minuten zurück. Brechen Sie den Timer ab, indem Sie die Taste [-] gedrückt halten, bis [0] angezeigt wird.</p>	
	
<p>Sobald die Zeit eingestellt ist, beginnt augenblicklich der Countdown. Der Bildschirm zeigt die noch verbleibende Zeit an und die Timeranzeige blinkt für 5 Sekunden.</p>	
<p>Wenn die Zeit abgelaufen ist ertönt 30 Sekunden lang der Summer und die Timer-Anzeige zeigt [00] an.</p>	

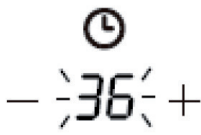
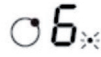
Mit dem Timer mehr als ein Kochfeld abschalten

<p>Berühren Sie die Kochfeldauswahl-Taste des Kochfeldes, welches nach Ablauf des Timers ausgeschaltet werden soll.</p>	
<p>Berühren Sie die Taste [-] oder [+] der Timersteuerung, die Anzeige beginnt zu blinken und [30] erscheint in der Timer-Anzeige.</p>	
<p>Um den Timer abzubrechen, berühren Sie das Bedienelement für die Heizzonenauswahl und halten Sie dann die Taste [-] des Timers gedrückt, bis [0] angezeigt wird. Der Timer wird abgebrochen und in der Minutenanzeige erscheint [00] und dann [--].</p>	
	
<p>Sobald Sie die Zeit eingestellt haben, zählt der Timer die Zeit herunter. Über der Uhr wird die Restzeit angezeigt und die Timer-Anzeige blinkt 5 Sekunden lang.</p>	
<p>Der rote Punkt neben der Leistungsanzeige blinkt und signalisiert, dass diese Zone gerade ausgewählt ist.</p>	
<p>Nachdem die Zeit abgelaufen ist, geht die Kochzone aus und das Display zeigt [H] an.</p>	



**Hinweis:** Andere Kochfelder bleiben, falls diese zuvor eingeschaltet wurden, weiterhin eingeschaltet.



## Auswahl mehrerer Kochfelder

Wenn Sie diese Funktion für mehr als eine Heizzone verwenden, zeigt die Timeranzeige die kürzeste Zeit an.

Beispiel: Der Timer von Zone 2 ist auf 3 Minuten eingestellt, der von Zone 3 auf 6 Minuten. Die Timeranzeige zeigt [03] an.

 6.	Auf 6 Minuten eingestellt	 03
 3*	Auf 3 Minuten eingestellt	

**Hinweis:** Der blinkende rote Punkt neben der Leistungsanzeige bedeutet, dass die Timeranzeige die Zeit der Heizzone anzeigt. Wenn Sie die eingestellte Zeit einer anderen Heizzone überprüfen möchten, berühren Sie die Heizzonen-Taste. Der Timer zeigt die eingestellte Zeit an.

Nachdem die Zeit abgelaufen ist, geht die Kochzone aus und das Display zeigt [H] an.

Wenn sie einen bereits gestarteten Timer neu einstellen möchten, beginnen Sie erneut ab Schritt 1.

## Zeit bis zum automatischen Abschalten

Das automatische Abschalten ist eine Schutzfunktion Ihres Geräts. Wenn Sie vergessen, es nach dem Kochen auszuschalten, geht das Kochfeld nach einer werkseitig voreingestellten Zeit automatisch aus. Die Zeiten unterscheiden sich je nach Leistungsstufe, wie in der unten dargestellten Tabelle ersichtlich:

Leistungsstufe	Warmhalten	1	2	3	4	5	6	7	8	9
Betriebszeit (Stunden)	8	8	8	8	4	4	4	2	2	2

Wenn der Topf vom Kochfeld genommen wird, stoppt das Gerät das Erhitzen automatisch und schaltet sich nach 2 Minuten automatisch aus.

---

## KOCHTIPPS

---



### WARNUNG

Brandgefahr! Lassen Sie beim Frittieren besondere Vorsicht walten, da Öl und Fett sich sehr schnell erhitzen, insbesondere dann, wenn Sie die Boostfunktion nutzen. Bei sehr hohen Temperaturen können Öl und Fett sich spontan entzünden und sie stellen deshalb ein enormes Brandrisiko dar.

### Tipps für das Kochen

- Reduzieren Sie die Wärme, wenn das Essen zu kochen beginnt.
- Die Verwendung eines Topfdeckels reduziert die Zubereitungszeit und spart durch das Erhalten der Hitze Energie.
- Minimieren Sie den Wasser oder Fettanteil zur Reduzierung der Zubereitungszeit.
- Starten Sie den Kochvorgang mit einer hohen Wärmeeinstellung und reduzieren Sie die Wärme, sobald das Essen sich vollständig erhitzt hat.

### Köcheln, Reis kochen

- Beim Köcheln wird der Topfinhalt unterhalb des Siedepunktes bei ungefähr 85 °C gegart. Blasen steigen gelegentlich zur Oberfläche der Kochflüssigkeit. Köcheln ist der Schlüssel zu leckeren Suppen und zarten Eintöpfen, da der Geschmack sich entwickeln kann, ohne dass das Essen dabei zerkocht wird. Sie sollten auf Ei basierende und mit Mehl ange dickte Soßen ebenfalls unterhalb des Siedepunktes zubereiten.
- Reis mithilfe der Absorptionsmethode zuzubereiten, kann eine höhere Leistungseinstellung erfordern, um zu gewährleisten, dass der Reis in der empfohlenen Zeit auch gar wird.

## Steak anbraten

Zur Zubereitung saftiger, aromatischer Steaks:

1. Lassen Sie das Fleisch für ungefähr 20 Minuten bei Raumtemperatur ruhen.
2. Erhitzen Sie eine Pfanne.
3. Reiben Sie beide Seiten des Steaks mit Öl ein. Träufeln Sie etwas von dem Öl in die heiße Pfanne und legen Sie anschließend das Steak hinein.
4. Drehen Sie das Steak während des Anbratens nur ein einziges Mal um. Die Dauer des Anbratens hängt von der Dicke des Steaks ab und hängt davon ab, wie durchgebraten es am Ende sein soll. Die Zeit kann pro Seite von 2-8 Minuten variieren. Drücken Sie (beispielsweise mit einer Gabel oder einem Kochlöffel) auf das Steak um zu überprüfen, wie durchgebraten es ist. Je fester es sich anfühlt, desto durchgebratener ist es.
5. Legen Sie das Steak anschließend für einige Minuten auf einen warmen Teller, damit es ruhen und zart werden kann.

## Essen unter Rühren anbraten

1. Wählen Sie einen induktionskompatiblen flachen Wok oder eine große Pfanne aus.
2. Halten Sie alle Zutaten und das Zubehör bereit. Das Anbraten unter Rühren sollte schnell gehen. Wenn Sie große Nahrungsmengen haben, braten Sie diese portionsweise und nicht auf einmal an.
3. Lassen Sie die Pfanne kurz vorheizen und fügen Sie zwei Teelöffel Öl hinzu.
4. Braten Sie das Fleisch zuerst an und nehmen Sie es heraus und stellen Sie es warm.
5. Braten Sie das Gemüse unter Rühren an. Wenn das Gemüse heiß aber noch bissfest ist, reduzieren Sie die Wärmeeinstellung des Kochfeldes, legen Sie das Fleisch in die Pfanne und fügen Sie Ihre Soße hinzu.
6. Verrühren Sie die Zutaten vorsichtig miteinander, um zu gewährleisten, dass alles erwärmt wird.
7. Servieren Sie das Essen sofort.

**Hinweis:** Wenn sich ein nicht-magnetischer Topf (z.B. Aluminium), ein Topf der falschen Größe, oder kleine Gegenstände (z.B. Messer, Gabeln Schlüssel) auf dem Induktionsfeld befinden, wechselt das Gerät nach einer Minute automatisch in den Standby-modus. Der Ventilator kühlt das Gerät für eine weitere Minute herunter.

## REINIGUNG UND PFLEGE

**Hinweis:** ziehen Sie vor der Reinigung immer den Stecker aus der Steckdose und lassen Sie das Gerät abkühlen.

Was	Wie	Wichtig!
Tägliche Verunreinigungen auf dem Glas (Fingerabdrücke, Abdrücke und Flecken, verursacht von überlaufendem, nicht zuckerhaltigem Essen und Flüssigkeiten)	<ol style="list-style-type: none"> <li>1 Schalten Sie die Kochplatte aus.</li> <li>2 Sprühen Sie einen Kochplattenreiniger auf, solange die Platte noch warm, aber nicht mehr heiß ist.</li> <li>3 Wischen Sie mit einem feuchten Tuch nach und trocknen Sie die Platte mit einem Handtuch ab.</li> <li>4 Schalten Sie die Kochplatte wieder ein.</li> </ol>	<ul style="list-style-type: none"> <li>• Wenn die Kochplatte ausgeschaltet ist erlischt die „Heiße Oberfläche“ Anzeige, obwohl die Kochplatte noch heiß ist. Passen Sie auf, dass Sie sich nicht verbrennen!</li> <li>• Verwenden Sie keine Scheuerschwämme oder Scheuermittel, da Sie die Oberfläche beschädigen könnten. Sehen Sie auf der Packung nach, ob Ihr Putzmittel für Keramik Kochplatten geeignet ist.</li> <li>• Lassen Sie keine Reiniger-Rückstände auf der Platte, da das Glas sonst anlaufen könnte.</li> </ul>

Was	Wie	Wichtig!
<p>Übergekochte, geschmolzene oder heiße, zuckerhaltige Rückstände und Spritzer auf dem Glas.</p>	<p>Entfernen Sie den Schmutz mit einem Teppichmesser, einer Rasierklinge oder einem Kratzer für Keramik Kochplatten aber passen Sie auf, dass Sie sich nicht an der heißen Kochplatte verbrennen.</p> <ol style="list-style-type: none"> <li>1 Schalten Sie die Kochplatte aus.</li> <li>2 Halten Sie den Kratzer in einem 30° Winkel und kratzen Sie den Schmutz in eine kalte Ecke der Kochplatte.</li> <li>3 Entfernen Sie den Schmutz mit einem Lappen oder Küchentuch.</li> <li>4 Befolgen Sie die Schritte 2-4 unter „Tägliche Verunreinigungen“.</li> </ol>	<ul style="list-style-type: none"> <li>• Entfernen Sie die Flecken und Spritzer umgehend, da sie sich schlechter entfernen lassen, wenn Sie erstmal kalt geworden sind.</li> <li>• Achtung: Verletzungsgefahr! Sobald die Sicherheitsabdeckung vom Teppichmesser entfernt wurde, steht das scharfe Messer heraus. Gehen Sie vorsichtig damit um, damit Sie sich nicht verletzen.</li> </ul>
<p>Übergelaufenes Essen oder Flüssigkeiten auf den Funktionstasten.</p>	<ol style="list-style-type: none"> <li>1 Schalten Sie die Kochplatte aus.</li> <li>2 Weichen Sie die Rückstände ein.</li> <li>3 Wischen Sie die Tasten mit einem feuchten Lappen, einem weichen Schwamm oder einem Küchentuch ab.</li> <li>4 Befolgen Sie die Schritte 2-4 unter „Tägliche Verunreinigungen“.</li> </ol>	<p>Es kann sein, dass die Kochplatte piept, sich selbst abschaltet und die Tasten nicht mehr funktionieren, solange sich Flüssigkeit darauf befindet. Versichern Sie sich, dass die Tasten sauber und trocken sind, bevor Sie die Platten wieder einschalten.</p>

## FEHLERSUCHE UND FEHLERBEHEBUNG

Problem	Mögliche Ursachen	Mögliche Lösung
Die Kochplatte lässt sich nicht einschalten.	Kein Strom.	Versichern Sie sich, dass die Kochplatte ans Stromnetz angeschlossen und eingeschaltet ist. Überprüfen Sie ob möglicherweise eine Sicherung umgelegt oder kaputt ist. Falls das Problem weiterhin besteht wenden Sie sich an einen qualifizierten Techniker.
Die Funktionstasten reagieren nicht.	Die Tasten sind blockiert.	Deaktivieren Sie die Tastensperre (siehe „Tastensperre deaktivieren“ im Kapitel „Bedienung“).
Die Tasten lassen sich nur schwer bedienen.	Ein dünner Wasserfilm befindet sich auf den Tasten oder sie benutzen die Fingerspitze anstelle des Fingerballens.	Versichern Sie sich, dass die Tasten trocken sind und benutzen Sie den Fingerballen.
Das Glas ist zerkratzt.	Kochgeschirr mit scharfen Kanten oder es wurde zur Reinigung ein Scheuerschwamm bzw. Scheuermittel benutzt.	Benutzen Sie nur Kochgeschirr mit flachen, sauberen Böden. Benutzen Sie zur Reinigung keine Scheuerschwämme oder Scheuermittel.
Einige Pfannen machen knackende oder klickende Geräusche.	Konstruktionsbedingt kann es zu derartigen Geräuschen bei bestimmten Kochgeschirr kommen, da die Böden oft aus unterschiedlichen Materialien aufgebaut sind, die sich bei Wärme unterschiedlich ausdehnen.	Dabei handelt es sich nicht um einen Fehler, derartige Geräusche sind normal.

Problem	Mögliche Ursachen	Mögliche Lösung
Das Gerät gibt ein leises summendes Geräusch von sich, wenn es mit einer hohen Wärmeeinstellung verwendet wird.	Dies wird durch die Induktionskochtechnologie verursacht.	Das ist normal. Das Geräusch sollte allerdings leiser werden oder vollständig verschwinden, wenn Sie die Wärmeeinstellung verringern.
Das Gerät gibt Ventilatorgeräusche von sich.	Der in das Gerät eingebaute Ventilator hat sich eingeschaltet, um ein Überhitzen der Elektronik zu verhindern. Es kann vorkommen, dass der Ventilator noch einige Zeit weiterläuft, nachdem Sie das Gerät ausgeschaltet haben.	Das ist normal und bedarf keinem Handeln. Schalten Sie den Strom der Wandsteckdose nicht ab, wenn der Ventilator des Geräts noch läuft.
Die Töpfe erhitzen sich nicht und das Symbol  wird angezeigt.	<ol style="list-style-type: none"> <li>1 Das Gerät kann den Topf nicht erkennen, weil dieser nicht induktionsgeeignet ist.</li> <li>2 Das Gerät kann den Topf nicht erkennen, weil der Topf entweder zu klein für das Kochfeld ist oder sich nicht in der Mitte des Kochfelds befindet.</li> </ol>	Verwenden Sie ausschließlich induktionsgeeignetes Kochgeschirr (siehe „Auswahl des Kochgeschirrs“). Stellen Sie den Topf in die Mitte des Kochfeldes und vergewissern Sie sich, dass die Maße der Unterseite passend für das Kochfeld sind.
Das Gerät oder das Kochfeld hat sich unerwartet selbst ausgeschaltet, ein Ton erklingt und ein Fehlercode wird angezeigt (üblicherweise abwechselnd mit ein oder zwei Ziffern der Timeranzeige).	Technischer Fehler.	Bitte notieren Sie sich den Fehlercode, schalten Sie den Strom der Wandsteckdose ab und kontaktieren Sie den Kundendienst.

## Fehlercodes und deren Bedeutung

Das Gerät ist mit einer Selbstdiagnosefunktion ausgestattet. Diese ermöglicht es dem Techniker die Funktion mehrerer Komponenten zu überprüfen, ohne das Gerät auseinander bauen zu müssen.

Fehlercode	Mögliche Ursachen	Mögliche Lösung
F3/ F4	Ausfall des Temperatursensors der Induktionsspule.	Kontaktieren Sie den Kundendienst.
F9-FA	Ausfall des IGBT-Temperatursensors.	Kontaktieren Sie den Kundendienst.
E1/ E2	Anormale Stromspannung.	Überprüfen Sie, ob die Stromspannung normal ist. Schalten Sie das Gerät ein, wenn die Stromspannung normal ist.
E3	Die Temperatur des Temperatursensors der Induktionsspule ist sehr hoch.	Kontaktieren Sie den Kundendienst.
E5	Der IGBT-Temperatursensor misst hohe Temperaturen.	Schalten Sie das Gerät wieder ein, nachdem es sich abgekühlt hat.



## SPEZIELLE ENTSORGUNGSHINWEISE FÜR VERBRAUCHER IN DEUTSCHLAND

Entsorgen Sie Ihre Altgeräte fachgerecht. Dadurch wird gewährleistet, dass die Altgeräte umweltgerecht verwertet und negative Auswirkungen auf die Umwelt und menschliche Gesundheit vermieden werden. Bei der Entsorgung sind folgende Regeln zu beachten:

- Jeder Verbraucher ist gesetzlich verpflichtet, Elektro- und Elektronikgeräte (Altgeräte) sowie Batterien und Akkus getrennt vom Hausmüll zu entsorgen. Sie erkennen die entsprechenden Altgeräte durch folgendes Symbol der durchgestrichenen Mülltonne (WEEE-Symbol). 
- Sie haben Altbatterien und Altakkumulatoren, die nicht vom Altgerät umschlossen sind, sowie Lampen, die zerstörungsfrei aus dem Altgerät entnommen werden können, vor der Abgabe an einer Entsorgungsstelle vom Altgerät zerstörungsfrei zu trennen.
- Bestimmte Lampen und Leuchtmittel fallen ebenso unter das Elektro- und Elektronikgesetz und sind dementsprechend wie Altgeräte zu behandeln. Ausgenommen sind Glühbirnen und Halogenlampen. Entsorgen Sie Glühbirnen und Halogenlampen bitte über den Hausmüll, sofern sie nicht das WEEE-Symbol tragen.
- Jeder Verbraucher ist für das Löschen von personenbezogenen Daten auf dem Elektro- bzw. Elektronikgerät selbst verantwortlich.

### Rücknahmepflicht der Vertreiber

Vertreiber mit einer Verkaufsfläche für Elektro- und Elektronikgeräte von mindestens 400 Quadratmetern sowie Vertreiber von Lebensmitteln mit einer Gesamtverkaufsfläche von mindestens 800 Quadratmetern, die mehrmals im Kalenderjahr oder dauerhaft Elektro- und Elektronikgeräte anbieten und auf dem Markt bereitstellen, sind verpflichtet,

- 1 bei der Abgabe eines neuen Elektro- oder Elektronikgerätes an einen Endnutzer ein Altgerät des Endnutzers der gleichen Geräteart, das im Wesentlichen die gleichen Funktionen wie das neue Gerät erfüllt, am Ort der Abgabe oder in unmittelbarer Nähe hierzu unentgeltlich zurückzunehmen und
- 2 auf Verlangen des Endnutzers Altgeräte, die in keiner äußeren Abmessung größer als 25 Zentimeter sind, im Einzelhandelsgeschäft oder in unmittelbarer Nähe hierzu unentgeltlich zurückzunehmen; die Rücknahme darf nicht an den Kauf eines Elektro- oder Elektronikgerätes geknüpft werden und ist auf drei Altgeräte pro Geräteart beschränkt.

- Bei einem Vertrieb unter Verwendung von Fernkommunikationsmitteln ist die unentgeltliche Abholung am Ort der Abgabe auf Elektro- und Elektronikgeräte der Kategorien 1, 2 und 4 gemäß § 2 Abs. 1 ElektroG, nämlich „Wärmeüberträger“, „Bildschirmgeräte“ (Oberfläche von mehr als 100 cm<sup>2</sup>) oder „Großgeräte“ (letztere mit mindestens einer äußeren Abmessung über 50 Zentimeter) beschränkt. Für andere Elektro- und Elektronikgeräte (Kategorien 3, 5 und 6) ist eine Rückgabemöglichkeit in zumutbarer Entfernung zum jeweiligen Endnutzer zu gewährleisten.
- Altgeräte dürfen kostenlos auf dem lokalen Wertstoffhof oder in folgenden Sammelstellen in Ihrer Nähe abgegeben werden: [www.take-e-back.de](http://www.take-e-back.de)
- Für Elektro- und Elektronikgeräte der Kategorien 1, 2 und 4 bieten wir auch die Möglichkeit einer unentgeltlichen Abholung am Ort der Abgabe an. Beim Kauf eines Neugeräts haben Sie die Möglichkeit, eine Altgerätabholung über die Webseite auszuwählen.
- Batterien können überall dort kostenfrei zurückgegeben werden, wo sie verkauft werden (z. B. Super-, Bau-, Drogeriemarkt). Auch Wertstoff- und Recyclinghöfe nehmen Batterien zurück. Sie können Batterien auch per Post an uns zurücksenden. Altbatterien in haushaltsüblichen Mengen können Sie direkt bei uns von Montag bis Freitag zwischen 08:00 und 16:00 Uhr unter der folgenden Adresse unentgeltlich zurückgeben:

**Chal-Tec Fulfillment GmbH**  
**Norddeutschlandstr. 3**  
**47475 Kamp-Lintfort**

- Wichtig zu beachten ist, dass Lithiumbatterien aus Sicherheitsgründen vor der Rückgabe gegen Kurzschluss gesichert werden müssen (z. B. durch Abkleben der Pole).
- Finden sich unter der durchgestrichenen Mülltonne auf der Batterie zusätzlich die Zeichen Cd, Hg oder Pb ist das ein Hinweis darauf, dass die Batterie gefährliche Schadstoffe enthält. (»Cd« steht für Cadmium, »Pb« für Blei und »Hg« für Quecksilber.)

### **Hinweis zur Abfallvermeidung**

Indem Sie die Lebensdauer Ihrer Altgeräte verlängern, tragen Sie dazu bei, Ressourcen effizient zu nutzen und zusätzlichen Müll zu vermeiden. Die Lebensdauer Ihrer Altgeräte können Sie verlängern, indem Sie defekte Altgeräte reparieren lassen. Wenn sich Ihr Altgerät in gutem Zustand befindet, könnten Sie es spenden, verschenken oder verkaufen.

---

## HINWEISE ZUR ENTSORGUNG

---



Wenn es in Ihrem Land eine gesetzliche Regelung zur Entsorgung von elektrischen und elektronischen Geräten gibt, weist dieses Symbol auf dem Produkt oder auf der Verpackung darauf hin, dass dieses Produkt nicht im Hausmüll entsorgt werden darf. Stattdessen muss es zu einer Sammelstelle für das Recycling von elektrischen und elektronischen Geräten gebracht werden. Durch regelkonforme Entsorgung schützen Sie die Umwelt und die Gesundheit Ihrer Mitmenschen vor negativen Konsequenzen. Informationen zum Recycling und zur Entsorgung dieses Produkts, erhalten Sie von Ihrer örtlichen Verwaltung oder Ihrem Hausmüllentsorgungsdienst.

---

## HERSTELLER & IMPORTEUR (UK)

---

**Hersteller:**

Chal-Tec GmbH, Wallstraße 16, 10179 Berlin, Deutschland.

**Importeur für Großbritannien:**

Berlin Brands Group UK Limited  
PO Box 42  
272 Kensington High Street  
London, W8 6ND  
United Kingdom



**Dear Customer,**

Congratulations on purchasing this device. Please read the following instructions carefully and follow them to prevent possible damages. We assume no liability for damage caused by disregard of the instructions and improper use. Scan the QR code to get access to the latest user manual and more product information.



---

## CONTENTS

---

Product Data Sheet 44
Product Data Sheet 46
Safety Instructions 49
Instructions on Use and Maintenance 50
Operating Principle 52
Product Overview 53
Control Panel 56
Installation 58
Operation 63
Set the Heating Power 72
Timer Setting 73
Cooking Guidelines 76
Care and Cleaning 78
Troubleshooting 80
Disposal Considerations 83
Manufacturer & Importer (UK) 83

---

## TECHNICAL DATA

---

Item number	10033021, 10033022, 10033027, 10034243, 10035198, 10035266, 10035267, 10035268, 10040201, 10040202, 10045602, 10045603, 10045604, 10045605, 10045606, 10045607, 10045608
Power supply	220-240 V ~ 50/60 Hz
Total output	6600-7400 W

## PRODUCT DATA SHEET

	Symbol	Value	Unit
Model identification	10033021, 10033027, 10035266, 10035267, 10040201, 10040202, 10045602, 10045604, 10045606, 10045607		
Type of hob	Built-In Hob		
Number of cooking zones and/or areas		4	
Heating technology (induction cooking zones and cooking areas, radiant cooking zones, solid plates)	Induction cooking zone		
For circular cooking zones or area: diameter of useful surface area per electric heated cooking zone, rounded to the nearest 5 mm	∅	N/A N/A	- cm
For non-circular cooking zones or areas: length and width of useful surface area per electric heated cooking zone or area, rounded to the nearest 5 mm	L W	Left Front Left Rear Right Rear Right Front	20*20 20*20 20*20 20*20 cm
Energy consumption per cooking zone or area calculated per kg	EC Electric Cooking Hob	Left Front Left Rear Right Rear Right Front	187.3 188.6 187.3 188.6 Wh/kg
Energy consumption for the hob calculated per kg	EC Electric Cooking Hob	188	Wh/kg

	Symbol	Value	Unit
<b>Model identification</b>	10033022, 10035268, 10035198, 10045603, 10045605		
<b>Type of hob</b>	Built-In Hob		
<b>Number of cooking zones and/or areas</b>		4	
<b>Heating technology (induction cooking zones and cooking areas, radiant cooking zones, solid plates)</b>	Induction cooking zone		
<b>For circular cooking zones or area: diameter of useful surface area per electric heated cooking zone, rounded to the nearest 5 mm</b>	Ø	Right Rear Right Front	21 16 cm
<b>For non-circular cooking zones or areas: length and width of useful surface area per electric heated cooking zone or area, rounded to the nearest 5 mm</b>	L W	Left Front Left Rear	20*20 20*20 cm
<b>Energy consumption per cooking zone or area calculated per kg</b>	EC Electric Cooking Hob	Left Front Left Rear Right Rear Right Front	187.3 188.6 186.6 194.9 Wh/kg
<b>Energy consumption for the hob calculated per kg</b>	EC Electric Cooking Hob	189.4	Wh/kg

	Symbol	Value	Unit
Model identification	10034243, 10045608		
Type of hob	Built-In Hob		
Number of cooking zones and/or areas		3	
Heating technology (induction cooking zones and cooking areas, radiant cooking zones, solid plates)	Induction cooking zone		
For circular cooking zones or area: diameter of useful surface area per electric heated cooking zone, rounded to the nearest 5 mm	Ø	Left Middle Right	30 16 21.6 cm
For non-circular cooking zones or areas: length and width of useful surface area per electric heated cooking zone or area, rounded to the nearest 5 mm	L. W	N/A N/A	- cm
Energy consumption per cooking zone or area calculated per kg	EC Electric Cooking Hob	Left Middle Right	191.4 186.6 194.9 Wh/kg
Energy consumption for the hob calculated per kg	EC Electric Cooking Hob	191	Wh/kg



---

## SAFETY INSTRUCTIONS

---

### Electrical shock hazard

- Disconnect the appliance from the mains electricity supply before carrying out any work or maintenance on it.
- Connection to a good earth wiring system is essential and mandatory.
- Alterations to the domestic wiring system must only be made by a qualified electrician.
- Failure to follow this advice may result in electrical shock or death.



#### CAUTION

Risk of injury! Panel edges are sharp. Failure to use caution could result in injury or cuts.

### General instructions

- Read these instructions carefully before installing or using this appliance.
- No combustible material or products should be placed on this appliance at any time.
- Please make this information available to the person responsible for installing the appliance as it could reduce your installation costs.
- In order to avoid a hazard, this appliance must be installed according to these instructions for installation.
- This appliance is to be properly installed and earthed only by a suitably qualified person.
- This appliance should be connected to a circuit which incorporates an isolating switch providing full disconnection from the power supply.
- Failure to install the appliance correctly could invalidate any warranty or liability claims. This appliance can be used by children aged from 8 years and above and persons with reduced physical, sensory or mental capabilities or lack of experience and knowledge if they have been given supervision or instruction concerning use of the appliance in a safe way and understand the hazards involved. Children shall not play with the appliance. Cleaning and user maintenance shall not be made by children without supervision.
- Children shall not play with the appliance. Cleaning and user maintenance shall not be made by children without supervision.
- If the supply cord is damaged, it must be replaced by the manufacturer, its service agent or similarly qualified persons in order to avoid a hazard.

- If the surface is cracked, switch off the appliance to avoid the possibility of electric shock, for hob surfaces of glass-ceramic or similar material which protect live parts
- Metallic objects such as knives, forks, spoons and lids should not be placed on the hob surface since they can get hot. A steam cleaner is not to be used.
- Do not use a steam cleaner to clean your cooktop.
- The appliance is not intended to be operated by means of an external timer or separate remote-control system.
- The cooking process has to be supervised. A short term cooking process has to be supervised continuously.
- Unattended cooking on a hob with fat or oil can be dangerous and may result in fire. NEVER try to extinguish a fire with water, but switch off the appliance and then cover flame e.g. with a lid or a fire blanket.

**WARNING**

Risk of fire! do not store other items on the cooking surfaces, except pans and pots.

---

## INSTRUCTIONS ON USE AND MAINTENANCE

---

### Electrical shock hazard

- Do not cook on a broken or cracked cooktop. If the cooktop surface should break or crack, switch the appliance off immediately at the mains power supply (wall switch) and contact a qualified technician.
- Switch the cooktop off at the wall before cleaning or maintenance.
- Failure to follow this advice may result in electrical shock or death.

### Health hazard

- This appliance complies with electromagnetic safety standards.
- However, persons with cardiac pacemakers or other electrical implants (such as insulin pumps) must consult with their doctor or implant manufacturer before using this appliance to make sure that their implants will not be affected by the electromagnetic field.
- Failure to follow this advice may result in death.

**CAUTION**

Risk of burns! During use, accessible parts of this appliance will become hot enough to cause burns. Do not let your body, clothing or any item other than suitable cookware contact the Induction glass until the surface is cool.

- Keep children away.
- Handles of saucepans may be hot to touch. Check saucepan handles do not overhang other cooking zones that are on.
- Keep handles out of reach of children.
- Failure to follow this advice could result in burns and scalds.

**WARNING**

Risk of injury! The razor-sharp blade of a cooktop scraper is exposed when the safety cover is retracted. Use with extreme care and always store safely and out of reach of children. Failure to use caution could result in injury or cuts.

**General instructions**

- Never leave the appliance unattended when in use. Boilover causes smoking and greasy spillovers that may ignite.
- Never use your appliance as a work or storage surface.
- Never leave any objects or utensils on the appliance.
- Do not place or leave any magnetisable objects (e.g. credit cards, memory cards) or electronic devices (e.g. computers, MP3 players) near the appliance, as they may be affected by its electromagnetic field.
- Never use your appliance for warming or heating the room.
- After use, always turn off the cooking zones and the cooktop as described in this manual (i.e. by using the touch controls).
- Do not rely on the pan detection feature to turn off the cooking zones when you remove the pans.
- Do not allow children to play with the appliance or sit, stand, or climb on it.
- Do not store items of interest to children in cabinets above the appliance. Children climbing on the cooktop could be seriously injured.
- Do not leave children alone or unattended in the area where the appliance is in use.

- Children or persons with a disability which limits their ability to use the appliance should have a responsible and competent person to instruct them in its use. The instructor should be satisfied that they can use the appliance without danger to themselves or their surroundings.
- Do not repair or replace any part of the appliance unless specifically recommended in the manual. All other servicing should be done by a qualified technician.
- Do not place or drop heavy objects on your cooktop.
- Do not stand on your cooktop.
- Do not use pans with jagged edges or drag pans across the Induction glass surface as this can scratch the glass.
- Do not use scourers or any other harsh abrasive cleaning agents to clean your cooktop, as these can scratch the Induction glass.
- This appliance is intended to be used in household and similar applications such as: staff kitchen areas in shops, offices and other working environments; farm houses; by clients in hotels, motels and other residential type environments; bed and breakfast type environments.
- The appliance and its accessible parts become hot during use.
- Care should be taken to avoid touching heating elements.
- Children less than 8 years of age shall be kept away unless continuously supervised.

---

## OPERATING PRINCIPLE

---

Induction cooking is a safe, advanced, efficient, and economical cooking technology. It works by electromagnetic vibrations generating heat directly in the pan, rather than indirectly through heating the glass surface. The glass becomes hot only because the pan eventually warms it up.

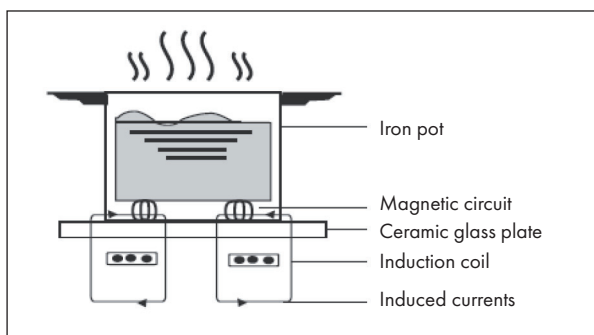

## PRODUCT OVERVIEW

10033022, 10035198, 10035268, 10045603, 100456005

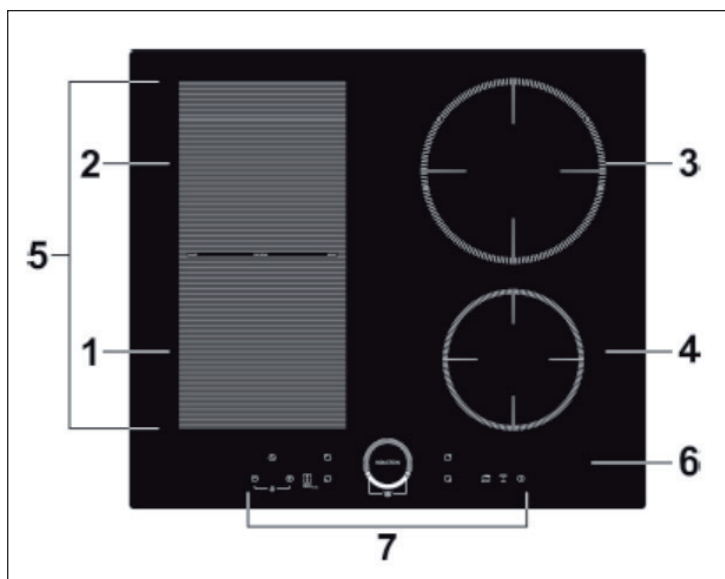

1	2000 W zone, boost to 2600 W	5	2800 W zone, boost to 3500 W
2	1500 W zone, boost to 2000 W	6	Glass
3	2000 W zone, boost to 2600 W	7	Control panel
4	1500 W zone, boost to 1800 W		

10033021, 10033027, 10035266, 10035267, 10040201, 10040202,  
10040202, 10045602, 10045604, 10045606, 10045607

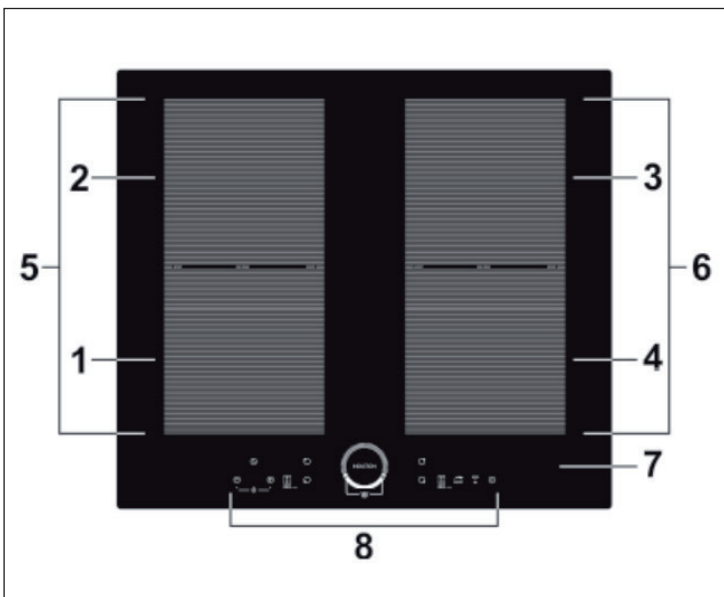

1	2000 W zone, boost to 2600 W	5	2800 W zone, boost to 3500 W
2	1500 W zone, boost to 2000 W	6	2800 W zone, boost to 3500 W
3	2000 W zone, boost to 2600 W	7	Glass
4	1500 W zone, boost to 2000 W	8	Control panel

10034243, 10045608

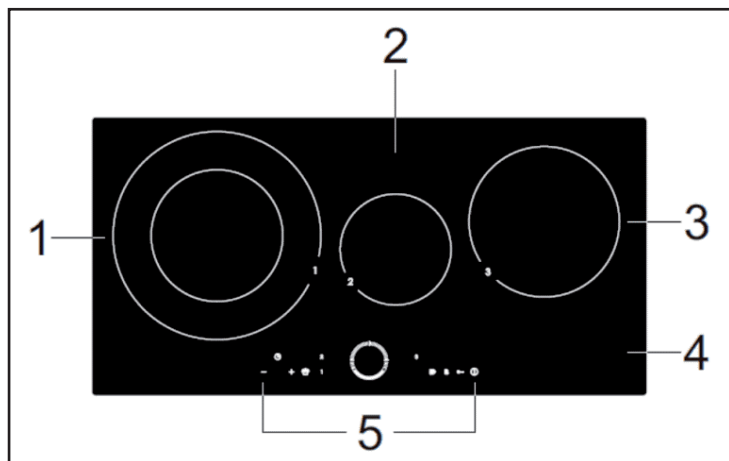

1	2500 W zone, boost to 3500 W	4	Glass
2	1500 W zone, boost to 1800 W	5	Control panel
3	2000 W zone, boost to 2600 W		

## CONTROL PANEL

10033021, 10033022, 10033027, 10035198, 10035266, 10035267,  
10035268, 10040201, 10040202, 10045602, 10045603, 10045604,  
10045605, 10045606, 10045607

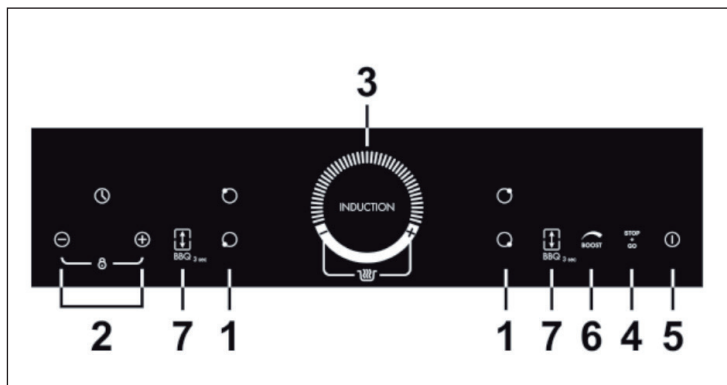

1	Heating zone selecting control	5	ON/OFF control
2	Timer regulating key / Key lock control	6	Boost function control
3	Power level regulating key	7	Flex zone / BBQ control
4	Stop + Go control		



10034243, 10045608

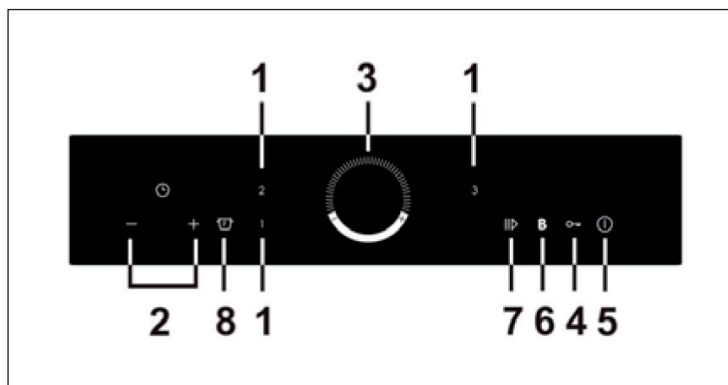

1	Heating zone selecting control	5	ON/OFF control
2	Timer regulating key	6	Boost function control
3	Power level regulating key	7	Stop + Go control
4	Key lock control	8	Keep warm control

## INSTALLATION

### Selection of installation equipment

Cut out the work surface according to the sizes shown in the drawing. For the purpose of installation and use, a minimum of 5 cm space shall be preserved around the hole. Be sure the thickness of the work surface is at least 30 mm. Please select heat-resistant and insulated work surface material (Wood and similar fibrous or hygroscopic material shall not be used as work surface material unless impregnated) to avoid the electrical shock and larger deformation caused by the heat radiation from the hotplate. As shown below.

Note: The safety distance between the sides of the hob and the inner surfaces of the worktop should be at least 3 mm.

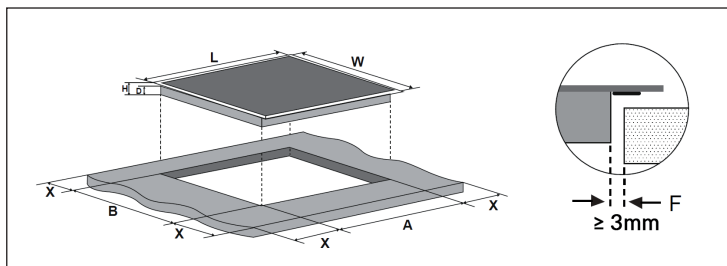

Note: The dimensions given in the table are "mm".

**Models 10033021, 10033022, 10035268, 10033027, 10040201, 10040202, 10035198, 10035266, 10035267, 10045602, 10045603, 10045604, 10045605, 10045606, 10045607**

L	W	H	D	A	B	X	F
590	520	60	56	560	490	min. 50	min. 3

Under any circumstances, make sure the Induction cooker hob is well ventilated and the air inlet and outlet are not blocked. Ensure the induction cooker hob is in good work state.

**Model 10034243, 10045608**

L	W	H	D	A	B	X	F
800	400	60	56	780	380	min. 50	min. 3

Note: The safety distance between the hotplate and the cupboard above the hotplate should be at least 760 mm.

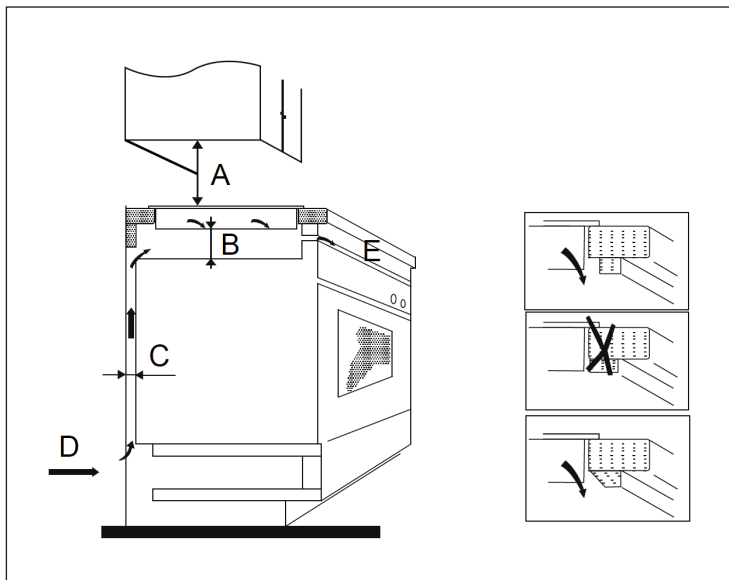

Note: The dimensions given in the table are "mm".

A	B	C	D	E
760	min. 60	min. 20	Air intake	Air exit 5 mm

## Before installing the hob

Make sure that:

- The work surface is square and level, and no structural members interfere with space requirements.
- The work surface is made of a heat-resistant and insulated material.
- If the hob is installed above an oven, the oven has a built-in cooling fan.
- The installation will comply with all clearance requirements and applicable standards and regulations.
- A suitable isolating switch providing full disconnection from the mains power supply is incorporated in the permanent wiring, mounted and positioned to comply with the local wiring rules and regulations.
- The isolating switch must be of an approved type and provide a 3 mm air gap contact separation in all poles (or in all active [phase] conductors if the local wiring rules allow for this variation of the requirements).
- The isolating switch will be easily accessible to the customer with the hob installed.
- You consult local building authorities and by-laws if in doubt regarding installation
- You use heat-resistant and easy-to-clean finishes (such as ceramic tiles) for the wall surfaces surrounding the hob.

## After installing the hob

Make sure that:

- The power supply cable is not accessible through cupboard doors or drawers.
- There is adequate flow of fresh air from outside the cabinetry to the base of the hob.
- If the hob is installed above a drawer or cupboard space, a thermal protection barrier is installed below the base of the hob.
- The isolating switch is easily accessible by the customer.

## Installation steps

1. The unit should be placed on a stable, smooth surface (use the packaging). Do not apply force onto the controls protruding from the hob.
2. Fix the hob on the work surface by screw 4 brackets on the bottom case of hob (see picture) after installation.
3. Adjust the brackets to the thickness of the work surface.

For models 10033021, 10033022, 10035268, 10033027, 10040201, 10040202, 10035198, 10035266, 10035267, 10045602, 10045603, 10045604, 10045605, 10045606, 10045607

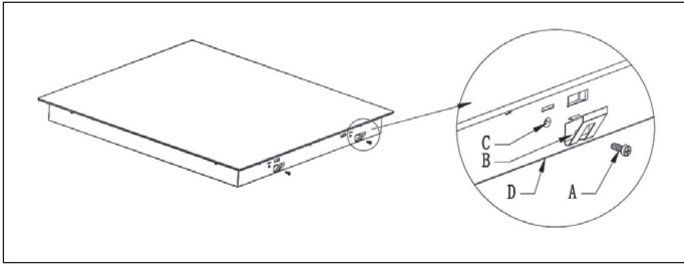

A	B	C	D
Screw	Bracket	Screw hole	Bottom case

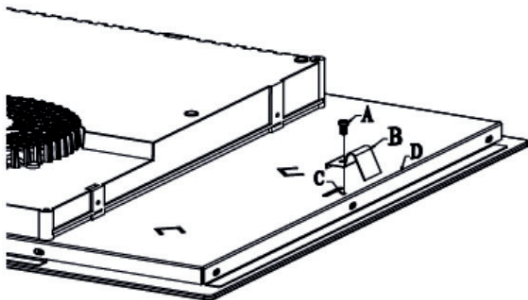
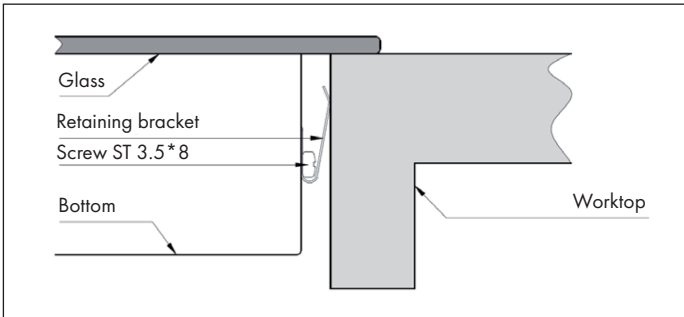

- A Screw
- B Bracket
- C Screw hole
- D Bottom case

## Cautions



### WARNING

Risk of injury! The induction hotplate must be installed by qualified personnel or technicians. We have professionals at your service. Please never conduct the operation by yourself.

- The hob will not be installed directly above a dishwasher, fridge, freezer, washing machine or clothes dryer, as the humidity may damage the hob electronics.
- The induction hotplate shall be installed such that better heat radiation can be ensured to enhance its reliability.
- The wall and induced heating zone above the table surface shall withstand heat.
- To avoid any damage, the sandwich layer and adhesive must be resistant to heat.
- A steam cleaner is not to be used.

## Connecting the hob to the mains power supply



### WARNING

Risk of injury! This hob must be connected to the mains power supply only by a suitably qualified person.

Before connecting the hob to the mains power supply, check that:

- The domestic wiring system is suitable for the power drawn by the hob.
- The voltage corresponds to the value given in the rating plate
- The power supply cable sections can withstand the load specified on the rating plate.

To connect the hob to the mains power supply, do not use adapters, reducers, or branching devices, as they can cause overheating and fire. The power supply cable must not touch any hot parts and must be positioned so that its temperature will not exceed 75 °C at any point.

Note: Check with an electrician whether the domestic wiring system is suitable without alterations. Any alterations must only be made by a qualified electrician.

- If the cable is damaged or to be replaced, the operation must be carried out by the after-sale agent with dedicated tools to avoid any accidents.
- If the appliance is being connected directly to the mains an omnipolar circuit-breaker must be installed with a minimum opening of 3mm between contacts.
- The installer must ensure that the correct electrical connection has been made and that it is compliant with safety regulations.
- The cable must not be bent or compressed.
- The cable must be checked regularly and replaced by authorised technicians only.

---

## OPERATION

---

### Touch controls

- The controls respond to touch, so you don't need to apply any pressure.
- Use the ball of your finger, not its tip.

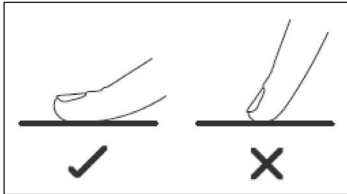

- You will hear a beep each time a touch is registered.
- Make sure the controls are always clean, dry, and that there is no object (e.g. a utensil or a cloth) covering them. Even a thin film of water may make the controls difficult to operate.

## Choosing the right cookware

Note: Only use cookware with a base suitable for induction cooking. Look for the induction symbol on the packaging or on the bottom of the pan.

You can check whether your cookware is suitable by carrying out a magnet test. Move a magnet towards the base of the pan. If it is attracted, the pan is suitable for induction.

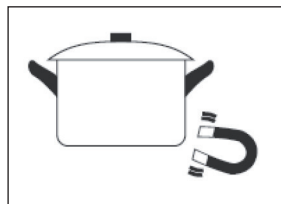

If you do not have a magnet:

1. Put some water in the pan you want to check.
2. If  does not flash in the display and the water is heating, the pan is suitable.

Cookware made from the following materials is not suitable: pure stainless steel, aluminium or copper without a magnetic base, glass, wood, porcelain, ceramic, and earthenware. Do not use cookware with jagged edges or a curved base.



Make sure that the base of your pan is smooth, sits flat against the glass, and is the same size as the cooking zone. Use pans whose diameter is as large as the graphic of the zone selected. Using a pot a slightly wider energy will be used at its maximum efficiency. If you use smaller pot efficiency could be less than expected. Pot less than 140 mm could be undetected by the hob. Always centre your pan on the cooking zone.

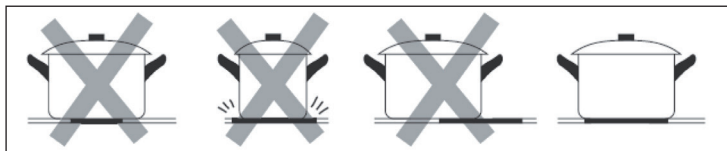



Always lift the pot off the induction hob. Do not pull the pot as this could scratch the glass.

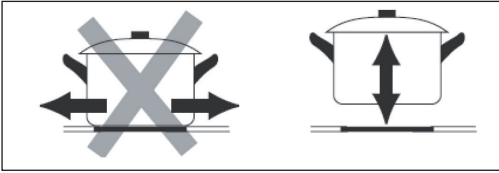



### Pot dimensions

The hobs automatically adapt to the diameter of the underside of the pan to a certain extent. However, the bottom of the pan must have a minimum diameter corresponding to the hob. For the best efficiency of the cook top, place the pot in the centre of your hob.

Cooking zone (mm)	Diameter of the underside of induction cookware
	Minimum (mm)
160	100
180	140
Flexible induction area	240
210	140
280	180

### Start cooking

<p>Touch the On / Off button. After switching on, the device will beep once and the control panel will display '1' or '1-', which means that the device is in standby mode.</p>	
<p>Place a suitable saucepan on the hob that you want to use. Make sure the bottom of the saucepan and the top of the hob are dry and clean.</p>	





<p>Touch the control for the heating zone selection and the indicator next to the button will flash.</p>	
<p>Set a power level by touching the control and sliding your finger in the [-] or [+] direction.</p> <ul style="list-style-type: none"> <li>• If you do not set the power within 1 minute, the induction hob will switch off automatically. You will then have to start over from step 1.</li> <li>• You can change the power setting at any time during cooking.</li> <li>• If you slide your finger along the slider in the [-] or [+] direction, the power will vary from level 1 to level 9.</li> </ul>	

**The symbol  $\cong \sqcup \leq$  will flash alternately with the temperature setting on the control panel. This means that:**

- You have not placed the pot correctly on the hob or,
- the pot you are using is not suitable for induction or,
- the pot is too small or is not in the centre of the hob.

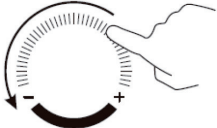

There will be no heating if there is not a suitable saucepan on the hob. The control panel will switch off automatically after one minute if no suitable pot is placed on the hob.

## Stop cooking

<p>Touch the cooking zone that you want to switch off.</p>	
<p>Switch off the cooking zone by sliding your finger along the control in the [-] direction.</p>	
<p>Make sure the power meter reads [0], then [H]. Switch off the entire cooking surface by pressing the On / Off button.</p>	
	
<p>[H] indicates that the hob is still too hot to touch. It will go out once the surface has cooled to a safe temperature. It can also be used to save energy if you want to heat more pots. Simply place this on the hot plate.</p>	

## Boost function

This function enables a hob to be more powerful for up to 5 minutes within one second. This can speed up the cooking process.

<p>In the hob selection, touch the area whose performance you want to increase. An indicator will light up next to the button.</p>	
<p>If you press the Boost button, the power of the selected hob will be increased. The performance indicator shows 'P', which means that there is increased performance.</p>	

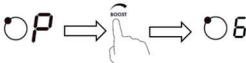
<p>The increase in performance lasts for 5 minutes. The hob then returns to the previously set power.</p>	
<p>If you want to deactivate the boost function within these 5 minutes, touch the hob indicator. An indicator lights up next to the button. Press the Boost button. The hob returns to the previously set power.</p>	

**Notes on the boost function**

The three zones were divided into two groups. If you are using the boost function for one zone in a group, first ensure that the other zone is working at or below power level 5. If you select a zone and press the [BOOST] button while the other zone is operating above power level 5, the symbols [P] and [9] will flash on the display of the selected zone and the power level will be automatically set to 9.

**Model 10033021 , 10033022, 10033027, 10035198, 10035266, 10035267, 10035268, 10040201, 10040202, 10045602, 10045603, 10045604, 10045605, 10045606, 10045607**

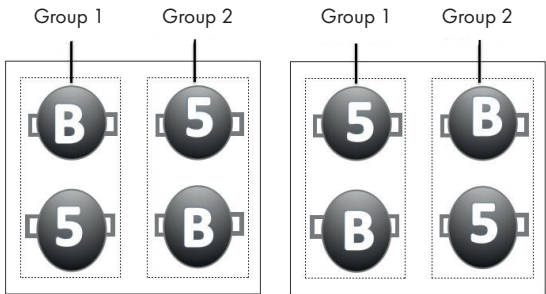



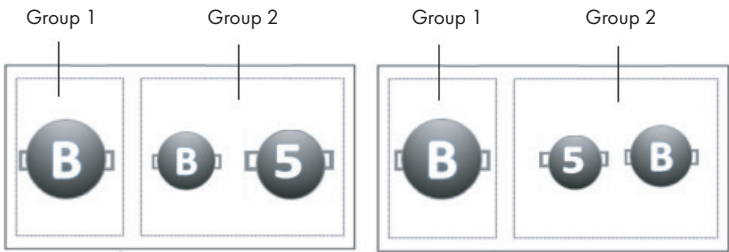

**Model 10033021**



## Keep-warm function



The keep-warm function is used to keep food warm.

<p>Touch the hob selection button and select the field that you want to use for keeping food warm.</p>	
<p><b>Model 10033021, 10033022, 10035268, 10033027, 10040201, 10040202, 10035198, 10035266, 10035267, 10045602, 10045603, 10045604, 10045605, 10045606, 10045607</b></p>	
<p>If you press the [+] and [-] buttons in the meantime, the hob display shows [A].</p>	
<p>If you want to deactivate the keep-warm function, press the buttons [+] and [-] at the same time. The hob display then shows [0].</p>	
<p><b>Model 10034243, 10045608</b></p>	
<p>Touch the keep-warm button and the cooking zone indicator will show [A]. You can cancel this as in the step above. If you want to deactivate the keep-warm function, press the buttons [+] and [-] at the same time. The hob display then shows [0].</p>	

## Using the pause function (STOP + GO)

The pause function can be used at any time during cooking. This allows you to stop the induction hob and continue it later.

<p>Make sure the hob is on.</p>	
---------------------------------	---

<p>Touch the heating zone that you want to use with STOP + GO, the display next to the button flashes. Touch the [STOP + GO] key, [11] appears in the cooking zone display. The operation of the hob and all buttons except STOP + GO, On / Off and the button lock are deactivated.</p>	
<p>To cancel the pause mode, touch the STOP + GO button again, then the cooking zone switches back to the previously set power level.</p>	

### Flexible induction area

- This area can be used either as one large cook top or as two individual cook tops, depending on what you need to cook with.
- The flexible area consists of two independent inductors that can be operated separately. If you use the flexible area as a large hob, it will perform the same everywhere when you place a saucepan on it. The part on which the pot is not standing is automatically switched off.

### Examples of good and bad positioning of the pots:

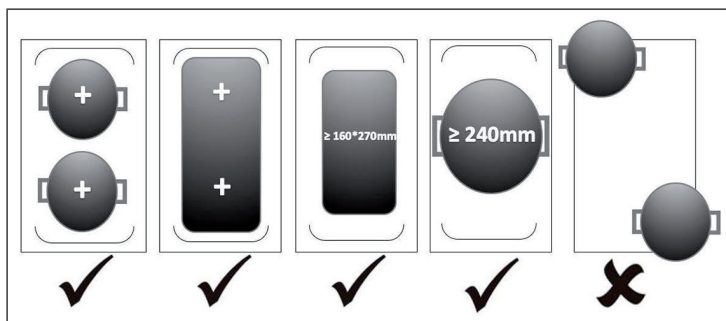

**Note:** Make sure that the cookware is in the centre of each small hob, even if you are using the flexible induction area. If the cookware is oval, rectangular or very long, make sure that you place it on the flexible induction area so that both crosses (each in the centre of the small hob) are covered. The cookware must cover more than  $\frac{3}{4}$  of the heating area. Placing a round pot in the middle is not recommended.

### Use as a large hob

<p>To use the flexible area as a large hob, simply touch the appropriate buttons. The power setting works in the same way as for the individual hobs.</p>	
---	---

### Use as two independent hobs

<p>To use the flexible area as two independent hobs with different power settings, press the corresponding button again and the setting will be changed.</p>	
--	---

### Using the BBQ function

The BBQ function allows you to keep the pan temperature constant in the flexible range mode.

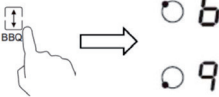
<p>In the hob selection, touch the area on which you want to use the grill function. An indicator flashes next to the button.</p>	
<p>Touch and hold the flexible area button for 3 seconds to activate the grill function. 'B' and 'q' will then be displayed.</p>	

### Key lock

- You can lock the buttons to prevent unintentional use (e.g. children who accidentally switch on the hob).
- When the key lock is activated, all keys except for the On / Off key are deactivated.

**Activate / deactivate the key lock for items 10033021, 10033022, 10033027, 10035198, 10035266, 10035267, 10035268, 10040201, 10040202, 10045602, 10045603, 10045604, 10045605, 10045606, 10045607:**

- Simultaneously press the [+] and [-] buttons to activate the key lock.
- Simultaneously press the [+] and [-] buttons again to deactivate the key lock.

**Activate / deactivate the key lock for item 10034243, 10045608:**

- Simultaneously press the [+] and [-] buttons to activate the key lock.
- Simultaneously press the [+] and [-] buttons again to deactivate the key lock.

---

## SET THE HEATING POWER

---

Power level	Suitable for
1-2	<ul style="list-style-type: none"> <li>• Warming up small amounts of food</li> <li>• Melting chocolate</li> <li>• Simmering</li> <li>• Slow heating</li> </ul>
3-4	<ul style="list-style-type: none"> <li>• Warming up</li> <li>• Rapid simmering</li> <li>• Cooking rice</li> </ul>
5-6	<ul style="list-style-type: none"> <li>• Pancakes</li> </ul>
7-8	<ul style="list-style-type: none"> <li>• Brief frying</li> <li>• Cooking pasta</li> </ul>
9	<ul style="list-style-type: none"> <li>• Deep frying and searing</li> <li>• Bringing soup to a boil</li> <li>• Bringing water to a boil</li> </ul>





## TIMER SETTING



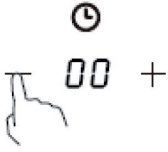
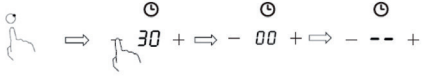

You can use the timer in two different ways:

1. You can set a specific time after which the device will start to beep. In this case, none of the hobs will switch off after the time has elapsed.
2. You can set the timer so that one or more hobs will be switched off automatically after the set minutes.

### Using the timer without selecting a hob

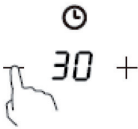
<p>Make sure the hob is switched on. You can use the minute counter even if you have not selected a hotplate.</p>	
<p>Touch [-] 'or [+] on the timer control, the display will start to flash and [00] will appear in the timer display.</p>	
<p>Set the time by touching the [-] or [+] key. Tip: Touch the [-] or [+] key once to decrease or increase the time by 1 minute. Hold down the [-] or [+] buttons to decrease or increase the time by 10 minutes. If the set time exceeds 99 minutes, the timer automatically returns to 0 minutes. To cancel the timer, press and hold the [-] button until [0] is displayed.</p>	
	
<p>As soon as the time is set, the countdown begins immediately. The screen shows the remaining time and the timer display flashes for 5 seconds.</p>	
<p>When the time is up, the buzzer will sound for 30 seconds and the timer display will show [00].</p>	

## Switch off more than one hob with the timer



<p>Touch the hob selection button for the hob that you want to switch off after the timer has expired.</p>	
<p>Touch the [-] or [+] key on the timer control, the display will start to flash and [30] will appear in the timer display.</p>	
<p>To cancel the timer, touch the heating zone selection control, then press and hold the timer [-] button until [0] is displayed. The timer is cancelled and the minute display shows [00] and then [-].</p>	
	
<p>Once you set the time, the timer will count down the time. The remaining time is displayed above the clock and the timer display flashes for 5 seconds.</p>	
<p>The red point next to the power display flashes and signals that this zone is currently selected.</p>	
<p>After the time has expired, the cooking zone goes out and the display shows [H].</p>	

**Note:** Other hobs will remain switched on if they were switched on beforehand.

## Choice of several hobs

If you use this function for more than one heating zone, the timer display shows the shortest time.

Example: The timer of zone 2 is set to 3 minutes and that of zone 3 to 6 minutes. The timer display shows [03].

 6.	Set to 6 minutes	 03
 3 ✖	Set to 3 minutes	

**Note:** The flashing red point next to the power display means that the timer display shows the time of the heating zone. If you want to check the set time of another heating zone, touch the heating zone button. The timer shows the set time.

After the time has expired, the cooking zone goes out and the display shows [H].

If you want to reset a timer that has already started, start again from step 1.

## Time until automatic shutdown

The automatic shutdown is a protective function of your device. If you forget to switch it off after cooking, the hob will switch off automatically after a time preset at the factory. The times differ depending on the performance level, as can be seen in the table below:

Power level	Keep warm	1	2	3	4	5	6	7	8	9
Operating time (hours)	8	8	8	8	4	4	4	2	2	2

When the pot is removed from the hob, the appliance stops heating automatically and switches off automatically after 2 minutes.

---

## COOKING GUIDELINES

---

**WARNING**

Take care when frying as the oil and fat heat up very quickly, particularly if you are using PowerBoost. At extremely high temperatures oil and fat will ignite spontaneously and this presents a serious fire risk.

**Cooking tips**

- When food comes to the boil, reduce the temperature setting.
- Using a lid will reduce cooking times and save energy by retaining the heat.
- Minimize the amount of liquid or fat to reduce cooking times.
- Start cooking on a high setting and reduce the setting when the food has heated through.

**Simmering, cooking rice**

- Simmering occurs below boiling point, at around 85 °C, when bubbles are just rising occasionally to the surface of the cooking liquid. It is the key to delicious soups and tender stews because the flavours develop without overcooking the food. You should also cook egg-based and flour thickened sauces below boiling point.
- Some tasks, including cooking rice by the absorption method, may require a setting higher than the lowest setting to ensure the food is cooked properly in the time recommended.

## Searing steak

To cook juicy flavorsome steaks:

1. Stand the meat at room temperature for about 20 minutes before cooking.
2. Heat up a heavy-based frying pan.
3. Brush both sides of the steak with oil. Drizzle a small amount of oil into the hot pan and then lower the meat onto the hot pan.
4. Turn the steak only once during cooking. The exact cooking time will depend on the thickness of the steak and how cooked you want it. Times may vary from about 2-8 minutes per side. Press the steak to gauge how cooked it is – the firmer it feels the more “well done” it will be.
5. Leave the steak to rest on a warm plate for a few minutes to allow it to relax and become tender before serving.

## For stir-frying

1. Choose an induction compatible flat-based wok or a large frying pan.
2. Have all the ingredients and equipment ready. Stir-frying should be quick. If cooking large quantities, cook the food in several smaller batches.
3. Preheat the pan briefly and add two tablespoons of oil.
4. Cook any meat first, put it aside and keep warm.
5. Stir-fry the vegetables. When they are hot but still crisp, turn the cooking zone to a lower setting, return the meat to the pan and add your sauce.
6. Stir the ingredients gently to make sure they are heated through.
7. Serve immediately.

Note: When an unsuitable size or non-magnetic pan (e.g. aluminium), or some other small item (e.g. knife, fork, key) has been left on the hob, the hob automatically go on to standby in 1 minute. The fan will keep cooking down the induction hob for a further 1 minute.

## CARE AND CLEANING

**Note:** Before any maintenance or cleaning work is carried out, DISCONNECT the appliance from ELECTRICITY supply and ensure the appliances is completely cool.

What?	How?	Important!
Everyday soiling on glass (fingerprints, marks, stains left by food or non-sugary spillovers on the glass)	<ol style="list-style-type: none"> <li>1 Switch the power to the cooktop off.</li> <li>2 Apply a cooktop cleaner while the glass is still warm (but not hot!)</li> <li>3 Rinse and wipe dry with a clean cloth or paper towel.</li> <li>4 Switch the power to the cooktop back on.</li> </ol>	<ul style="list-style-type: none"> <li>• When the power to the cooktop is switched off, there will be no 'hot surface' indication but the cooking zone may still be hot! Take extreme care.</li> <li>• Heavy-duty scourers, some nylon scourers and harsh/abrasive cleaning agents may scratch the glass. Always read the label to check if your cleaner or scourer is suitable.</li> <li>• Never leave cleaning residue on the cooktop: the glass may become stained.</li> </ul>

What?	How?	Important!
Boilovers, melts, and hot sugary spills on the glass	<p>Remove these immediately with a fish slice, palette knife or razor blade scraper suitable for ceramic glass cooktops, but beware of hot cooking zone surfaces:</p> <ol style="list-style-type: none"> <li>1 Switch the power to the cooktop off at the wall.</li> <li>2 Hold the blade or utensil at a 30° angle and scrape the soiling or spill to a cool area of the cooktop.</li> <li>3 Clean the soiling or spill up with a dish cloth or paper towel.</li> <li>4 Follow steps 2 to 4 for 'Everyday soiling on glass' above.</li> </ol>	<ul style="list-style-type: none"> <li>• Remove stains left by melts and sugary food or spillovers as soon as possible. If left to cool on the glass, they may be difficult to remove or even permanently damage the glass surface.</li> <li>• Cut hazard: when the safety cover is retracted, the blade in a scraper is razor-sharp. Use with extreme care and always store safely and out of reach of children.</li> </ul>
Spillovers on the touch controls.	<ol style="list-style-type: none"> <li>1 Switch the power to the cooktop off.</li> <li>2 Soak up the spill</li> <li>3 Wipe the touch control area with a clean damp sponge or cloth.</li> <li>4 Wipe the area completely dry with a paper towel.</li> <li>5 Switch the power to the cooktop back on.</li> </ol>	<p>The cooktop may beep and turn itself off, and the touch controls may not function while there is liquid on them. Make sure you wipe the touch control area dry before turning the cooktop back on.</p>

## TROUBLESHOOTING

Problem	Possible causes	What to do
The cooktop cannot be turned on.	No power.	Make sure the cooktop is connected to the power supply and that it is switched on. Check whether there is a power outage in your home or area. If you've checked everything and the problem persists, call a qualified technician.
The touch controls are unresponsive.	The controls are locked.	Unlock the controls. See section 'Using your ceramic cooktop' for instructions.
The touch controls are difficult to operate.	There may be a slight film of water over the controls or you may be using the tip of your finger when touching the controls.	Make sure the touch control area is dry and use the ball of your finger when touching the controls.
The glass is being scratched.	Rough-edged cookware. Unsuitable, abrasive scourer or cleaning products being used.	Use cookware with flat and smooth bases. See 'Choosing the right cookware'. See 'Care and cleaning'.
Some pans make crackling or clicking noises.	This may be caused by the construction of your cookware (layers of different metals vibrating differently).	This is normal for cookware and does not indicate a fault.



Problem	Possible causes	What to do
The induction hob makes a low humming noise when used on a high heat setting.	This is caused by the technology of induction cooking.	This is normal, but the noise should quieten down or disappear completely when you decrease the heat setting.
Fan noise coming from the induction hob.	A cooling fan built into your induction hob has come on to prevent the electronics from overheating. It may continue to run even after you've turned the induction hob off.	This is normal and needs no action. Do not switch the power to the induction hob off at the wall while the fan is running.
Pans do not become hot and <b>E</b> appears in the display.	<ol style="list-style-type: none"> <li>1 The induction hob cannot detect the pan because it is not suitable for induction cooking.</li> <li>2 The induction hob cannot detect the pan because it is too small for the cooking zone or not properly centred on it.</li> </ol>	Use cookware suitable for induction cooking. See section 'Choosing the right cookware'. Centre the pan and make sure that its base matches the size of the cooking zone.
The induction hob or a cooking zone has turned itself off unexpectedly, a tone sounds and an error code is displayed (typically alternating with one or two digits in the cooking timer display).	Technical fault.	Please note down the error letters and numbers, switch the power to the induction hob off at the wall, and contact a qualified technician.

### Failure display and inspection

The induction hob is equipped with a self diagnostic function. With this test the technician is able to check the function of several components without disassembling or dismantling the hob from the working surface.

Error Code	Possible causes	What to do
F3/F4	Temperature sensor of the induction coil failure	Please contact the supplier.
F9/FA	Temperature sensor of the IGBT failure.	Please contact the supplier.
E1/E2	Abnormal supply voltage	Please inspect whether power supply is normal. Power on after the power supply is normal.
E3	High temperature of the induction coil temperature sensor	Please contact the supplier.
E5	High temperature of the IGBT temperature sensor	Please restart after the hob cools down.

---

## DISPOSAL CONSIDERATIONS

---



If there is a legal regulation for the disposal of electrical and electronic devices in your country, this symbol on the product or on the packaging indicates that this product must not be disposed of with household waste. Instead, it must be taken to a collection point for the recycling of electrical and electronic equipment. By disposing of it in accordance with the rules, you are protecting the environment and the health of your fellow human beings from negative consequences. For information about the recycling and disposal of this product, please contact your local authority or your household waste disposal service.

---

## MANUFACTURER & IMPORTER (UK)

---

**Manufacturer:**

Chal-Tec GmbH, Wallstrasse 16, 10179 Berlin, Germany.

**Importer for Great Britain:**

Berlin Brands Group UK Limited  
PO Box 42  
272 Kensington High Street  
London, W8 6ND  
United Kingdom



Chère cliente, cher client,

Toutes nos félicitations pour l'acquisition de ce nouvel appareil. Veuillez lire attentivement et respecter les instructions de ce mode d'emploi afin d'éviter d'éventuels dommages. Nous ne saurions être tenus pour responsables des dommages dus au non-respect des consignes et à la mauvaise utilisation de l'appareil. Scannez le QR-Code pour obtenir la dernière version du mode d'emploi et des informations supplémentaires concernant le produit.



---

## SOMMAIRE

---

Fiche de données produit	86
Consignes de sécurité	89
Conseils d'utilisation et de maintenance	90
Principe de fonctionnement	92
Aperçu de l'appareil	93
Panneau de commande	96
Installation	98
Mise en marche et utilisation	103
Réglage de la puissance de chauffe	112
Réglage de la minuterie	113
Conseils de cuisson	116
Nettoyage et entretien	118
Identification et résolution des problèmes	120
Informations sur le recyclage	123
Fabricant et importateur (UK)	123

---

## FICHE TECHNIQUE

---

Número d'article	10033021, 10033022, 10033027, 10034243, 10035198, 10035266, 10035267, 10035268, 10040201, 10040202, 10045602, 10045603, 10045604, 10045605, 10045606, 10045607, 10045608
Alimentation	220-240 V ~ 50/60 Hz
Puissance totale	6600-7400 W

## FICHE DE DONNÉES PRODUIT

	Symbole	Valeur	Unité
Référence (s) du modèle	10033021, 10033027, 10035266, 10035267, 10040201, 10040202, 10045602, 10045604, 10045606, 10045607		
Type de table de cuisson	Table de cuisson encastrée		
Nombre de zones de cuisson ou/et de foyers de cuisson		4	
Technique de chauffage (zones de cuisson à induction et -foyers de cuisson, Zones de cuisson par rayonnement, Plaques de cuisson)	Zones de cuisson à induction		
Pour les zones ou foyers de cuisson circulaires : Diamètre des surfaces utiles pour chaque zone chauffée électriquement, à 5 mm près.	Ø	n.c. n.c.	- cm
Pour les zones ou surfaces de cuisson non circulaires : longueur et largeur de la surface utilisable pour chaque zone ou surface de cuisson chauffée électriquement, avec une précision de 5 mm.	L A	Avant gauche Arrière gauche Arrière droite Avant droite	20*20 20*20 20*20 20*20 cm
Consommation d'énergie pour chaque zone ou surface de cuisson par kg	EC Foyer électrique	Avant gauche Arrière gauche Arrière droite Avant droite	187,3 188,6 187,3 188,6 Wh/kg
Consommation d'énergie de la table de cuisson par kg	EC Foyer électrique	188	Wh/kg

	Symbole	Valeur	Unité
Référence (s) du modèle	10033022, 10035268, 10035198, 10045603, 10045605		
Type de table de cuisson	Table de cuisson encastrée		
Nombre de zones de cuisson ou/et de foyers de cuisson		4	
Technique de chauffage (zones de cuisson à induction et -foyers de cuisson, Zones de cuisson par rayonnement, Plaques de cuisson)	Zones de cuisson à induction		
Pour les zones ou foyers de cuisson circulaires : Diamètre des surfaces utiles pour chaque zone chauffée électriquement, à 5 mm près.	∅	Arrière droite Avant droite	21 16 cm
Pour les zones ou surfaces de cuisson non circulaires : longueur et largeur de la surface utilisable pour chaque zone ou surface de cuisson chauffée électriquement, avec une précision de 5 mm.	L A	Avant gauche Arrière gauche	20*20 20*20 cm
Consommation d'énergie pour chaque zone ou surface de cuisson par kg	EC Foyer électrique	Avant gauche Arrière gauche Arrière droite Avant droite	187,3 188,6 186,6 194,9 Wh/kg
Consommation d'énergie de la table de cuisson par kg	EC Foyer électrique	189,4	Wh/kg

	Symbole	Valeur	Unité
Référence (s) du modèle	10034243, 10045608		
Type de table de cuisson	Table de cuisson encastrée		
Nombre de zones de cuisson ou/et de foyers de cuisson	3		
Technique de chauffage (zones de cuisson à induction et -foyers de cuisson, Zones de cuisson par rayonnement, Plaques de cuisson)	Zones de cuisson à induction		
Pour les zones ou foyers de cuisson circulaires : Diamètre des surfaces utiles pour chaque zone chauffée électriquement, à 5 mm près.	Ø	Gauche Milieu Droite	30 16 21,6 cm
Pour les zones ou surfaces de cuisson non circulaires : longueur et largeur de la surface utilisable pour chaque zone ou surface de cuisson chauffée électriquement, avec une précision de 5 mm.	L A	n.c. n.c.	- cm
Consommation d'énergie pour chaque zone ou surface de cuisson par kg	EC Foyer électrique	Gauche Milieu Droite	191,4 186,6 194,4 Wh/kg
Consommation d'énergie de la table de cuisson par kg	EC Foyer électrique	191	Wh/kg



---

## CONSIGNES DE SÉCURITÉ

---

### Risque de choc électrique

- Débranchez la fiche du secteur avant d'effectuer la maintenance ou des réparations sur l'appareil.
- La connexion à un circuit électrique avec mise à la terre est nécessaire et obligatoire.
- Toute modification du système de câblage électrique doit être effectuée uniquement par un électricien qualifié.
- Le non-respect des instructions peut entraîner un choc électrique potentiellement mortel



#### ATTENTION

Risque de blessure ! les bords de la plaque de cuisson sont tranchants.  
Soyez prudent pour ne pas vous couper.

### Consignes générales de sécurité

- Lisez attentivement ce mode d'emploi avant d'installer et / ou d'utiliser l'appareil.
- Ne placez jamais de produits ou de produits inflammables sur la table de cuisson.
- Veuillez mettre ces informations à disposition de la personne qui installe l'appareil, car cela pourrait vous faire économiser des frais d'installation.
- Cet appareil doit être installé conformément à ce mode d'emploi pour éviter les dommages matériels et les blessures aux personnes.
- Cet appareil doit être installé et mis à la terre par une personne qualifiée.
- Cet appareil doit être connecté à un circuit pourvu d'un disjoncteur permettant une isolation complète de l'alimentation.
- Une installation non conforme de l'appareil peut entraîner l'annulation de toutes les réclamations et garanties.
- Cet appareil peut être utilisé par les enfants de plus de 8 ans et les personnes ayant des capacités physiques, sensorielles ou mentales limitées ou dénuées d'expérience et de connaissances, dans la mesure où ils ont été formés par un responsable à l'utilisation de l'appareil en toute sécurité et qu'ils ont compris les risques liés à son utilisation.
- L'appareil n'est pas un jouet. Le nettoyage et l'entretien de la table de cuisson ne doivent jamais être effectués par des enfants seuls.
- S'il présente des dommages, le câble d'alimentation doit être remplacé par le fabricant, son service client ou une personne de qualification équivalente, pour éviter les dommages matériels et les blessures aux personnes.

- Mise en garde : pour réduire le risque de choc électrique, éteignez immédiatement l'appareil si la surface (foyers de cuisson en vitrocéramique ou équivalent, protégeant des composants électriques) présente des fissures.
- Ne placez pas d'objets métalliques tels que des couteaux, des fourchettes, des cuillères et des couvercles casserole sur la surface de cuisson, car ils peuvent chauffer très fortement.
- N'utilisez pas de nettoyeur à vapeur pour nettoyer la table de cuisson.
- L'appareil ne doit pas être utilisé avec une minuterie externe ou un système de télécommande séparé.
- La cuisson doit être surveillée. Un processus de cuisson court doit être surveillé en permanence.
- Ne laissez jamais l'appareil en fonctionnement sans surveillance, car la cuisson avec de l'huile ou de la graisse en particulier peut être dangereuse et peut provoquer un incendie. N'essayez jamais d'éteindre un feu de graisse avec de l'eau! Éteignez d'abord l'appareil et couvrez la flamme avec une couverture anti-feu ou un couvercle de casserole



#### MISE EN GARDE

Risque d'incendie ! ne posez aucun objet autre que des casseroles et poêles sur les plaques à induction.

## CONSEILS D'UTILISATION ET DE MAINTENANCE

### Risque de choc électrique

- Ne faites jamais de cuisson sur une surface cassée ou fissurée. Si la surface de cuisson se brise ou se fissure, éteignez immédiatement l'appareil par l'interrupteur principal (prise murale) et contactez un technicien qualifié.
- Éteignez la table de cuisson avant de procéder au nettoyage ou à l'entretien.
- Le non-respect des instructions peut entraîner un choc électrique potentiellement mortel.

### Risques pour la santé

- Cet appareil est conforme aux normes de sécurité électromagnétiques.
- Les personnes portant un stimulateur cardiaque ou d'autres implants électriques (tels que des pompes à insuline) doivent contacter leur médecin ou le fabricant de leur implant avant d'utiliser l'appareil pour s'assurer que leurs implants ne seront pas affectés par le champ électromagnétique de la table de cuisson.
- Le non-respect des instructions peut entraîner la mort



### ATTENTION

Risque de blessure ! La lame tranchante d'un racloir est exposée dès que vous retirez le cache de sécurité. Faites preuve d'une extrême prudence lors de son utilisation et rangez toujours le racloir avec son cache de sécurité en place, hors de portée des enfants. Le non-respect des instructions peut entraîner des blessures et des coupures.

- Tenez les enfants éloignés de la plaque à induction.
- Les poignées de casseroles peuvent devenir très chaudes pendant l'utilisation, ne les touchez pas. Assurez-vous que les poignées ne sont pas situées directement au-dessus des plaques chauffantes. Assurez-vous que les poignées soient hors de portée des enfants.
- Le non-respect des instructions peut entraîner des brûlures légères ou graves



### MISE EN GARDE

Risque de blessure ! La lame tranchante d'un racloir est exposée dès que vous retirez le cache de sécurité. Faites preuve d'une extrême prudence lors de son utilisation et rangez toujours le racloir avec son cache de sécurité en place, hors de portée des enfants. Le non-respect des instructions peut entraîner des blessures et des coupures.

### Consignes générales de sécurité

- Ne laissez jamais l'appareil sans surveillance pendant l'utilisation. Une cuisson excessive peut entraîner un dégagement de fumée et la graisse qui éclabousse peut s'enflammer.
- N'utilisez jamais l'appareil comme plan de travail.
- Ne laissez jamais d'objets ou d'autres ustensiles sur l'appareil.
- Ne placez pas d'objets magnétisables (tels que des cartes de crédit, des cartes mémoire) ou des appareils électroniques (par exemple, un ordinateur, un lecteur MP3) à proximité de l'appareil, car ils pourraient être affectés par le champ électromagnétique.
- N'utilisez jamais l'appareil pour vous réchauffer ou chauffer une pièce.
- Éteignez les foyers de cuisson et la table de cuisson après utilisation, comme décrit dans ce mode d'emploi (par exemple, en utilisant la commande tactile). Ne comptez pas sur la fonction de détection de casserole pour l'éteindre lorsque vous retirez les casseroles.
- Ne laissez pas les enfants jouer, s'asseoir, se tenir debout ou grimper sur l'appareil.
- Pour la sécurité des enfants, ne rangez rien dans les armoires au-dessus de l'appareil. Les enfants qui grimperaient en cachette sur l'appareil risquent d'être gravement blessés par la chute d'objets

- Les enfants et les personnes ayant des capacités mentales limitées doivent être accompagnés par une personne responsable de leur sécurité lors de l'utilisation de l'appareil afin qu'ils puissent utiliser l'appareil sans se mettre en danger eux-mêmes ou d'autres personnes.
- Ne réparez ou ne remplacez aucune pièce de l'appareil, sauf recommandation explicite dans le mode d'emploi. Toutes les autres réparations et entretiens doivent être effectués par un électricien qualifié.
- Ne laissez pas tomber d'objets lourds sur la surface de cuisson et ne les y posez pas.
- Ne montez pas sur la surface de cuisson.
- N'utilisez pas de casseroles à bords tranchants et ne les faites pas glisser sur la surface vitrée à induction car cela pourrait la rayer.
- N'utilisez pas de brosses métalliques ou d'autres produits de nettoyage agressifs pour nettoyer la surface, car cela pourrait la rayer.
- Cet appareil est réservé à un usage domestique et dans des conditions similaires telles que les cuisines de personnel dans les magasins, les bureaux et autres environnements de travail ; les auberges ; par les clients des hôtels, des motels et dans les chambres d'hôtes.
- Ne touchez jamais les tables de cuisson à mains nues pendant le fonctionnement.
- Les enfants de moins de 8 ans ne doivent pas pouvoir s'approcher de l'appareil.

---

## PRINCIPE DE FONCTIONNEMENT

---

La cuisson à induction est une technologie avancée, efficace et abordable. Elle utilise les vibrations électromagnétiques et transfère la chaleur directement au récipient au lieu de le chauffer indirectement par la surface vitrée. Le verre ne chauffe que par contact avec la casserole qui chauffe

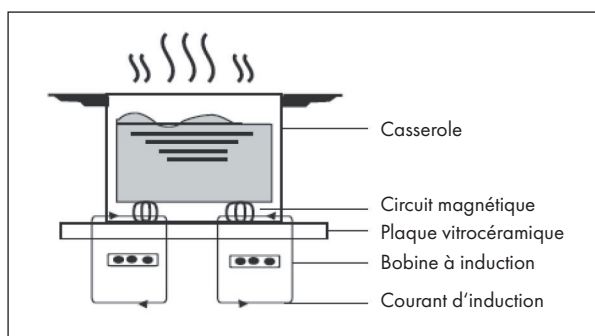

## APERÇU DE L'APPAREIL

10033022, 10035198, 10035268, 10045603, 100456005

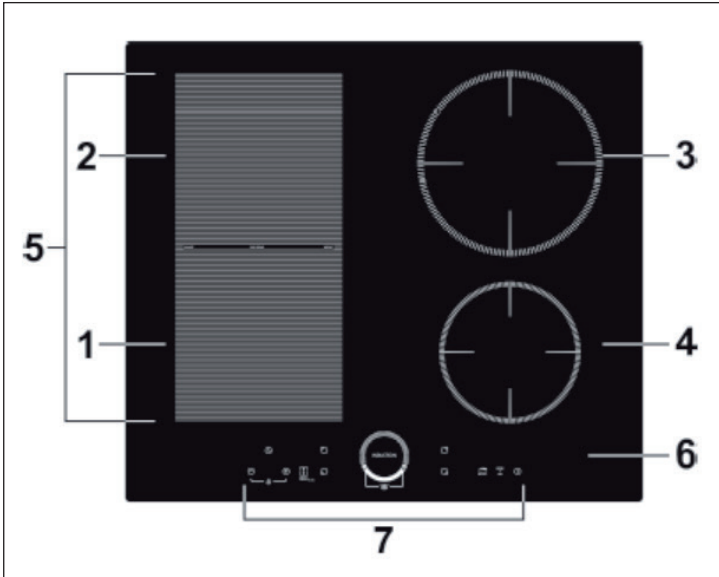

1	Zone 2000 W, chauffe jusqu'à 2600 W	5	Zone 2800 W, chauffe jusqu'à 3500 W
2	Zone 1500 W, chauffe jusqu'à 2000 W	6	Plaque de verre
3	Zone 2000 W, chauffe jusqu'à 2600 W	7	Panneau de commande
4	Zone 1500 W, chauffe jusqu'à 2000 W		

10033021, 10033027, 10035266, 10035267, 10040201, 10040202,  
10040202, 10045602, 10045604, 10045606, 10045607

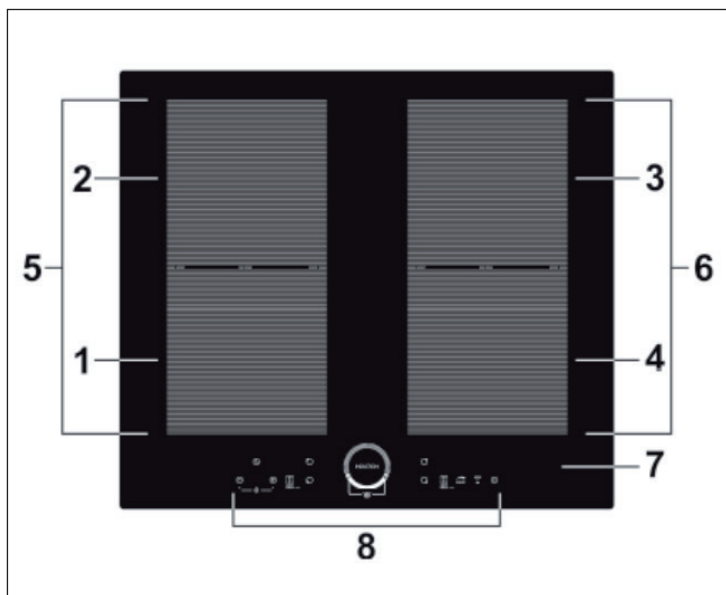

1	Zone 2000 W, chauffe jusqu'à 2600 W	5	Zone 2800 W, chauffe jusqu'à 3500 W
2	Zone 1500 W, chauffe jusqu'à 2000 W	6	Zone 2800 W, chauffe jusqu'à 3500 W
3	Zone 2000 W, chauffe jusqu'à 2600 W	7	Plaque de verre
4	Zone 1500 W, chauffe jusqu'à 2000 W	8	Panneau de commande

10034243, 10045608

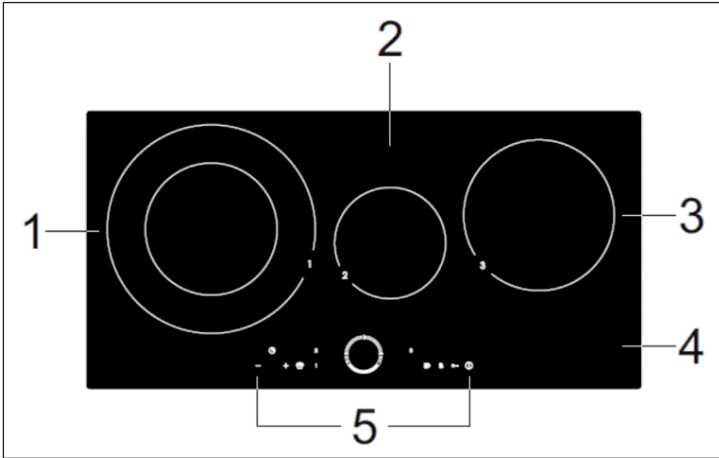

1	Zone 2500 W, chauffe jusqu'à 3500 W	4	Plaque de verre
2	Zone 1500 W, chauffe jusqu'à 1800 W	5	Panneau de commande
3	Zone 2000 W, chauffe jusqu'à 2600 W		

## PANNEAU DE COMMANDE

10033021, 10033022, 10033027, 10035198, 10035266, 10035267,  
10035268, 10040201, 10040202, 10045602, 10045603, 10045604,  
10045605, 10045606, 10045607

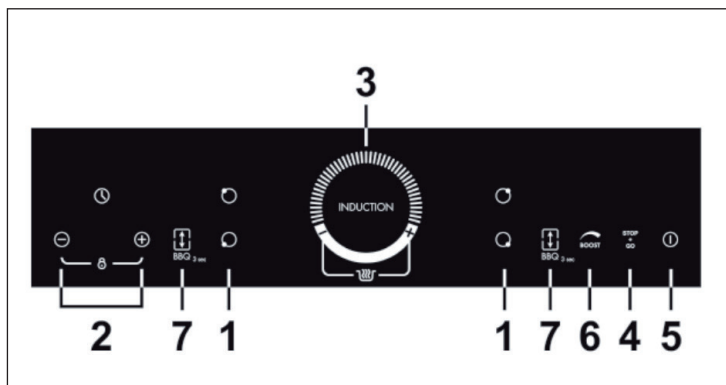

1	Touche de sélection du foyer de cuisson	5	Marche/Arrêt
2	Réglage de la minuterie / Touche de verrouillage	6	Fonction Boost
3	Réglage de la puissance	7	Contrôle zone flexible / BBQ
4	Stop + Go		



10034243, 10045608

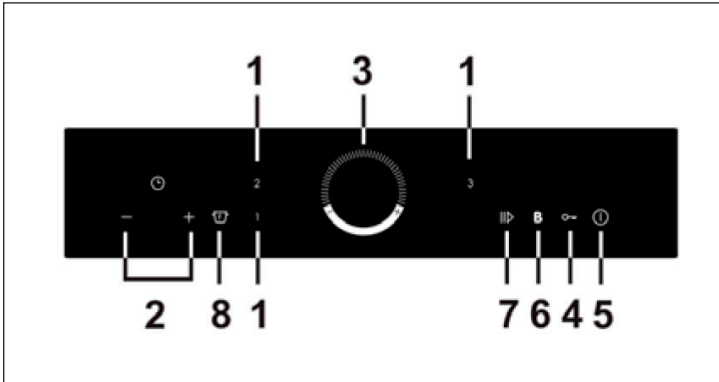

1	Touche de sélection du foyer de cuisson	5	Marche/Arrêt
2	Réglage de la minuterie	6	Fonction Boost
3	Réglage de la puissance	7	Stop + Go
4	Touche de verrouillage	8	Fonction de maintien au chaud

## INSTALLATION

### Préparation du plan de travail

Découpez le plan de travail en suivant les dimensions du schéma. Pour l'installation, conservez au moins 5 cm de plan de travail autour du trou. Assurez-vous que l'épaisseur du plan de travail est d'au moins 30 mm. Choisissez un matériau de plan de travail résistant à la chaleur et isolant. Le bois et les matériaux fibreux ou agglomérés similaires ne doivent être choisis comme plan de travail que s'ils ont été imprégnés pour éviter le risque de choc électrique et de déformation due à la chaleur.

Remarque : La distance de sécurité entre les côtés de la table de cuisson et l'intérieur du plan de travail doit être d'au moins 3 mm.

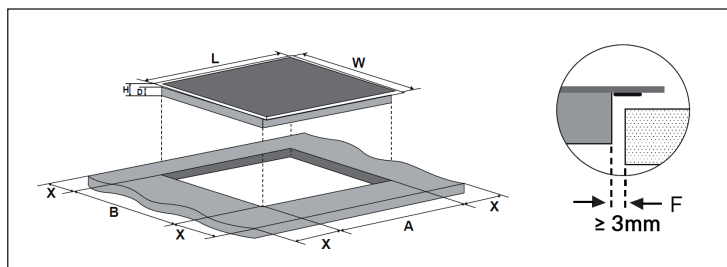

Remarque : Les dimensions indiquées dans le tableau sont exprimées en mm.

**Modèles 10033021, 10033022, 10035268, 10033027, 10040201, 10040202, 10035198, 10035266, 10035267, 10045602, 10045603, 10045604, 10045605, 10045606, 10045607**

L	W	H	D	A	B	X	F
590	520	60	56	560	490	min. 50	min. 3

Dans tous les cas, assurez-vous que l'appareil est correctement ventilé et que les ouvertures d'entrée et de sortie d'air ne sont pas obstruées. Assurez-vous que l'appareil est en bon état avant de l'installer.

**Modèle 10034243, 10045608**

L	W	H	D	A	B	X	F
800	400	60	56	780	380	min. 50	min. 3

Remarque : La distance de sécurité entre la table de cuisson et l'élément suspendu au-dessus de la table de cuisson doit être d'au moins 760 mm.

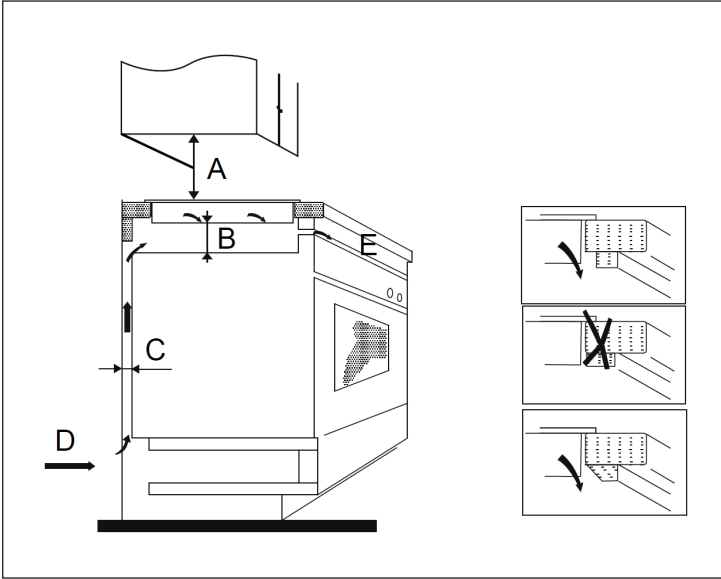

Remarque : Les dimensions indiquées dans le tableau sont exprimées en mm.

A	B	C	D	E
760	min. 60	min. 20	Admission d'air	Evacuation d'air 5 mm

## Avant l'installation

Assurez-vous que:

- le plan de travail est de niveau et qu'aucun composant n'empiète sur l'espace requis pour l'appareil.
- le plan de travail est en matériau résistant à la chaleur et isolant.
- le four doit être équipé d'un ventilateur intégré si l'appareil est installé au-dessus.
- un disjoncteur adapté, qui assure une séparation complète du réseau d'alimentation a été intégré et monté dans le câblage permanent conformément aux réglementations locales en la matière.
- le disjoncteur de séparation doit être d'un type approuvé et a une ouverture de contact de 3 mm entre les pôles (ou entre tous les conducteurs actifs (phases) si les réglementations locales le permettent).
- Le disjoncteur est facilement accessible à l'utilisateur de la table à induction.
- Contactez les autorités locales de construction si vous avez des doutes quant à l'installation.
- Appliquez des matériaux résistants à la chaleur et faciles à nettoyer (tels que les carreaux de céramique) sur les murs entourant la surface de cuisson à induction.

## Après l'installation

Assurez-vous que :

- Le câble d'alimentation n'est pas accessible par les portes et les tiroirs du coffrage.
- Une entrée d'air frais est assurée au bas de l'appareil pour permettre un échange d'air.
- La protection thermique a été installée sous l'appareil lorsque celui-ci est installé au-dessus de tiroirs ou de placards.
- Le disjoncteur est facilement accessible à l'utilisateur de la table à induction

## Étapes de l'installation

1. Installez l'appareil sur une surface stable et lisse (utilisez l'emballage). Ne forcez pas sur les parties qui dépassent.
2. Fixez l'appareil sur le plan de travail en installant quatre supports sous l'appareil après l'installation (voir illustration).
3. Ajustez les supports à l'épaisseur de votre plan de travail.

Pour les modèles 10033021, 10033022, 10035268, 10033027, 10040201, 10040202, 10035198, 10035266, 10035267, 10045602, 10045603, 10045604, 10045605, 10045606, 10045607

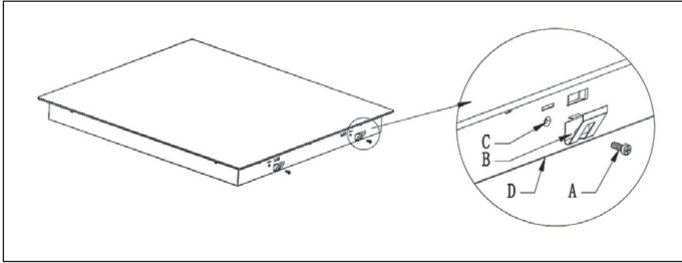

A	B	C	D
Vis	Support	Perçage	Fond du boîtier

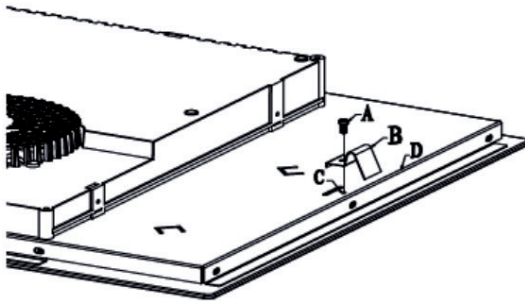
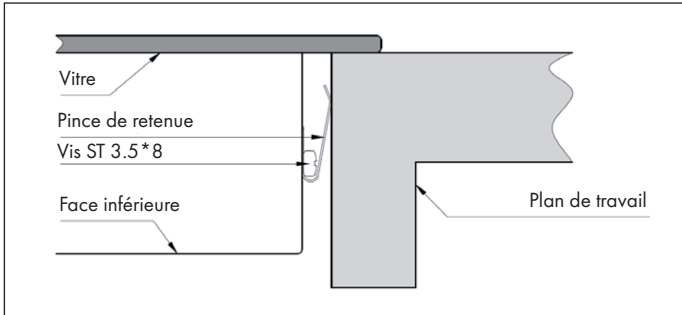

- A Vis
- B Bride de maintien
- C Trou
- D Face inférieure

## Précautions de sécurité



### MISE EN GARDE

Risque de blessure ! La table de cuisson à induction doit être installée par du personnel qualifié ou des techniciens. N'essayez jamais d'installer l'appareil vous-même.

- L'appareil ne doit pas être installé directement au-dessus d'un lave-vaisselle, d'un réfrigérateur, d'un congélateur, d'une machine à laver ou d'un sèche-linge, car l'humidité pourrait endommager les composants électroniques de l'appareil.
- L'appareil doit être installé de sorte que la chaleur puisse rayonner, ce qui peut améliorer sa fiabilité.
- Les parois et les surfaces entourant l'appareil doivent être résistantes à la chaleur.
- Pour éviter tout dommage, la couche adhésive doit résister à la chaleur.
- N'utilisez pas de nettoyeur à vapeur pour nettoyer l'appareil.

## Branchement au secteur



### MISE EN GARDE

Risque de blessure ! Cet appareil ne doit être branché au secteur que par des techniciens qualifiés ou un électricien.

Avant de brancher l'appareil sur le secteur, vérifiez que:

- Le système de câblage de votre domicile convient à l'alimentation requise par l'appareil.
- la tension du secteur correspond à la tension indiquée sur la plaque signalétique de l'appareil.
- les câbles d'alimentation peuvent supporter la charge indiquée sur la plaque signalétique de l'appareil.

Pour brancher l'appareil sur le secteur, n'utilisez aucun adaptateur, de réducteur ou de prise multiple car cela peut provoquer une surchauffe ou un incendie. Le câble d'alimentation ne doit en aucun cas être en contact avec des éléments chauds de l'appareil et doit être installé de telle sorte qu'il ne dépasse jamais les 75 °C.

Remarque : Demandez à votre électricien si la prise électrique de votre domicile est adaptée à l'appareil. Si des modifications doivent être apportées au réseau électrique, elles ne peuvent être effectuées que par un électricien qualifié.

- Si le câble d'alimentation est endommagé et doit être remplacé, contactez le fabricant ou le service client pour éviter les dommages aux biens et / ou aux personnes.
- Si l'appareil est raccordé directement à la prise murale, installez un disjoncteur omnipolaire avec une ouverture de contact d'au moins 3 mm entre tous les contacts.
- L'installateur doit vérifier la sécurité du raccordement électrique et s'assurer qu'il est conforme à toutes les normes de sécurité.
- Le câble d'alimentation ne doit pas être plié ni pincé.
- Le câble d'alimentation doit être vérifié régulièrement.

---

## MISE EN MARCHÉ ET UTILISATION

---

### Contrôle tactile

- Les touches du panneau de commande de l'appareil répondent au toucher. Il n'est donc pas nécessaire d'appliquer une pression au toucher.
- Utilisez la pulpe du doigt plutôt que le bout du doigt pour toucher.

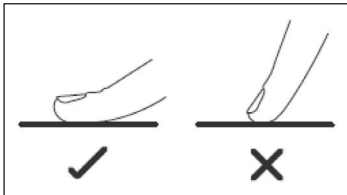

- Chaque fois que l'appareil enregistre une touche, il émet un bip.
- Assurez-vous que les touches soient toujours propres et sèches et qu'elles ne soient pas recouvertes (avec des objets ou des chiffons). Un mince film d'eau suffit à gêner le fonctionnement des touches.

## Choix des ustensiles de cuisson

Remarque : Utilisez uniquement des ustensiles compatibles avec l'induction.  
Recherchez le symbole d'induction sur l'emballage ou sur le fond de la casserole.

Pour vérifier la compatibilité d'utilisation Vous pouvez effectuer un test magnétique. Déplacez un aimant vers le fond de la casserole. Si l'aimant est attiré, la casserole est adaptée à l'induction.

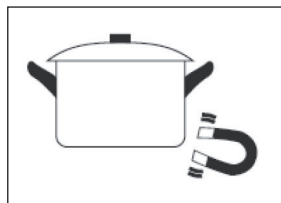

Si vous n'avez pas d'aimant à portée de main :

1. Mettez un peu d'eau dans la casserole que vous voulez tester.
2. Si le symbole  n'apparaît pas sur le panneau de contrôle et que l'eau chauffe, la casserole est adaptée à l'induction.

Les ustensiles de cuisine fabriqués à partir des matériaux suivants ne sont pas adaptés : inox pur, aluminium ou cuivre sans fond magnétique, verre, bois, porcelaine, céramique et faïence. N'utilisez pas d'ustensiles ayant des bords tranchants ou un fond arrondi.



Assurez-vous que le fond de votre casserole est plat et repose à plat sur la surface vitrée et est de la même taille que le foyer de cuisson. N'utilisez que des casseroles dont le diamètre est identique à celui du foyer de cuisson. Si vous utilisez une casserole légèrement plus grande, l'énergie sera utilisée au meilleur niveau d'efficacité. Si vous prenez une casserole plus petite, l'efficacité pourrait être inférieure à celle attendue. Les casseroles de diamètre inférieur à 140 mm peuvent ne pas être détectées par la plaque à induction. Placez toujours la casserole au milieu du foyer de cuisson.

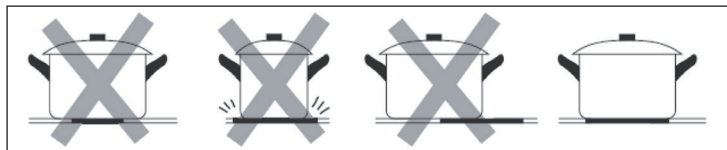



Soulevez toujours la casserole de la plaque à induction. Ne faites pas glisser la casserole pour ne pas rayer la vitre.

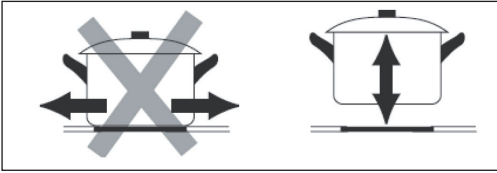



### Dimensions des casseroles

Les plaques de cuisson s'adaptent automatiquement dans une certaine mesure au diamètre du fond de la casserole. Cependant, le dessous de la casserole doit avoir un diamètre minimum correspondant à la table de cuisson. Pour une meilleure efficacité du foyer, placez la casserole au centre de votre table de cuisson.

Zone de cuisson (mm)	Diamètre du fond des ustensiles de cuisson à induction
	Minimum (mm)
160	100
180	140
Zone à induction flexible	240
210	140
280	180

### Pour commencer la cuisson

<p>Appuyez sur la touche de marche/arrêt. Après la mise en marche, l'appareil émet un bip et le panneau de commande affiche " - " ou " - - ", ce qui signifie que l'appareil est en mode veille.</p>	
<p>Placez une casserole adaptée sur la plaque de cuisson que vous souhaitez utiliser. Assurez-vous que le fond de la casserole et la plaque de cuisson sont secs et propres.</p>	



<p>Appuyez sur la commande pour choisir la zone de cuisson et l'indicateur à côté du bouton clignotera.</p>	
<p>Réglez un niveau de puissance en touchant la commande et en faisant glisser votre doigt dans le sens [-] ou [+].</p> <ul style="list-style-type: none"> <li>• Si vous ne réglez pas la puissance dans la minute qui suit, la plaque à induction s'éteint automatiquement. Vous devrez alors recommencer à partir de l'étape 1.</li> <li>• Vous pouvez modifier le réglage de la puissance à tout moment pendant la cuisson.</li> <li>• Faites glisser votre doigt le long du curseur dans le sens [-] ou [+] pour faire varier la puissance du niveau 1 au niveau 9.</li> </ul>	

**Le symbole  $\geq \leq$  clignote en alternance avec le réglage de la température sur le panneau de commande. Cela signifie :**

- Vous n'avez pas placé la casserole correctement sur la plaque de cuisson ou,
- la casserole que vous utilisez n'est pas adaptée à l'induction ou,
- la casserole est trop petite ou n'est pas au centre de la plaque de cuisson.

Il n'y a pas de chauffage si la casserole n'est pas adaptée à la plaque de cuisson. Le panneau de commande s'éteint automatiquement au bout d'une minute si aucune casserole appropriée n'est placée sur la table de cuisson.

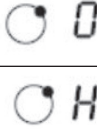
## Pour terminer la cuisson

<p>Touchez la zone de cuisson que vous souhaitez éteindre.</p>	
<p>Éteignez la zone de cuisson en faisant glisser votre doigt le long de la commande dans le sens [-].</p>	
<p>Assurez-vous que l'indicateur de puissance indique [0], puis [H]. Éteignez toute la table de cuisson en appuyant sur le bouton Marche / Arrêt.</p>	
<p>[H] indique que la table de cuisson est encore trop chaude pour être touchée. Il s'éteint une fois que la surface a refroidi à une température sûre. Il peut également servir pour économiser de l'énergie si vous souhaitez chauffer d'autres casseroles. Placez-les simplement sur la plaque chauffante.</p>	

## Fonction Boost

Cette fonction permet à une table de cuisson d'avoir plus de puissance en une seconde jusqu'à 5 minutes. Cela peut accélérer le processus de cuisson.

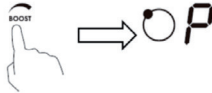
<p>Dans la sélection de la table de cuisson, touchez la zone dont vous souhaitez augmenter les performances. Un voyant s'allume à côté de la touche.</p>	
<p>Appuyez sur la touche Boost pour augmenter la puissance de la table de cuisson sélectionnée. L'indicateur de performance indique "P", ce qui signifie qu'il y a une augmentation des performances.</p>	

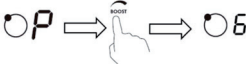
<p>L'augmentation des performances dure 5 minutes. La table de cuisson revient ensuite à la puissance précédemment réglée.</p>	
<p>Pour désactiver la fonction boost avant la fin des 5 minutes, appuyez sur l'indicateur de la table de cuisson. Un voyant s'allume à côté de la touche. Appuyez sur la touche Boost. La table de cuisson revient ensuite à la puissance précédemment réglée.</p>	

### Remarques sur la fonction Boost

Les trois zones ont été divisées en deux groupes. Si vous utilisez la fonction boost pour une zone d'un groupe, assurez-vous d'abord que l'autre zone fonctionne au niveau de puissance 5 ou en dessous. Si vous sélectionnez une zone et appuyez sur la touche [BOOST] alors que l'autre zone fonctionne au-dessus du niveau de puissance 5, les symboles [P] et [9] clignotent sur l'écran de la zone sélectionnée et le niveau de puissance est automatiquement réglé sur 9.

**Modèle 10033021 , 10033022, 10033027, 10035198, 10035266, 10035267, 10035268, 10040201, 10040202, 10045602, 10045603, 10045604, 10045605, 10045606, 10045607**

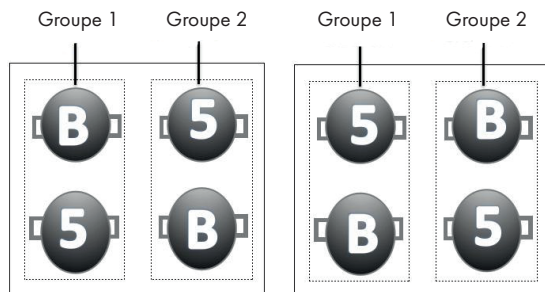



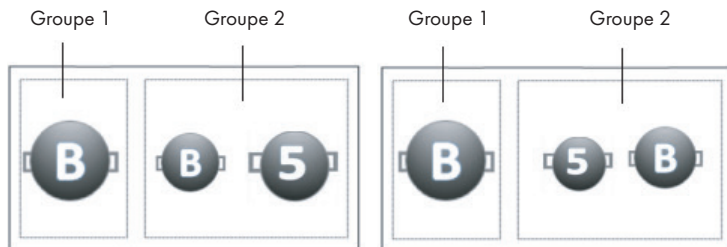

### Modèle 10033021



## Fonction maintien au chaud



La fonction de maintien au chaud sert à garder les aliments au chaud.

<p>Appuyez sur la touche de sélection de la table de cuisson et sélectionnez le champ que vous souhaitez utiliser pour maintenir les aliments au chaud.</p>	
<p><b>Modèle 10033021, 10033022, 10035268, 10033027, 10040201, 10040202, 10035198, 10035266, 10035267, 10045602, 10045603, 10045604, 10045605, 10045606, 10045607</b></p>	
<p>Si vous appuyez entre-temps sur les touches [+] et [-], l'écran de la table de cuisson affiche [A].</p>	
<p>Si vous appuyez entre-temps sur les touches [+] et [-], l'écran de la table de cuisson affichera [A]. L'affichage de la table de cuisson indique alors [0].</p>	
<p><b>Modèle 10034243, 10045608</b></p>	
<p>Appuyez sur la touche de maintien au chaud, la zone de cuisson affiche [A]. Vous pouvez l'annuler comme à l'étape plus haut. Si vous appuyez entre-temps sur les touches [+] et [-], l'écran de la table de cuisson affichera [A]. Le voyant de la zone de cuisson affiche alors [0].</p>	

### Utilisation de la fonction pause (STOP + GO)

La fonction pause peut être utilisée à tout moment pendant la cuisson. Il permet d'arrêter la plaque à induction et de poursuivre plus tard la cuisson.

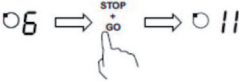
<p>Vérifiez que la zone de cuisson est allumée.</p>	
---	---

<p>Touchez la zone de chauffe que vous souhaitez utiliser avec STOP + GO, le voyant à côté de la touche clignote. Appuyez sur la touche [STOP + GO], [II] apparaît sur l'affichage de la zone de cuisson. Le fonctionnement de la table de cuisson et tous les boutons sauf STOP + GO, On / Off et le verrouillage des boutons sont désactivés.</p>	
<p>Pour annuler le mode pause, appuyez à nouveau sur la touche STOP + GO, la zone de cuisson revient au niveau de puissance précédemment réglé.</p>	

### Zone à induction flexible

- Cette zone peut être utilisée soit comme une grande zone de cuisson, soit comme deux zones de cuisson individuelles, selon vos besoins.
- La zone flexible comporte deux inducteurs indépendants qui peuvent être actionnés séparément. Lorsque vous utilisez la zone flexible comme une grande zone de cuisson, la puissance est la même manière si vous placez une casserole dessus. La partie non recouverte par la casserole est automatiquement éteinte.

### Exemples de bon et de mauvais positionnement des casseroles :

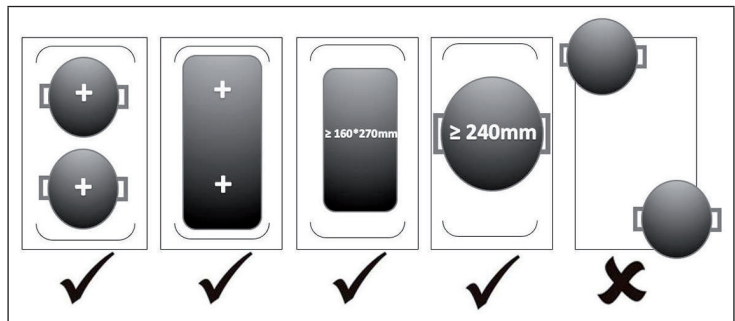

**Remarque :** Assurez-vous que l'ustensile de cuisine est au centre de chaque petite plaque de cuisson, même quand vous utilisez la zone d'induction flexible. Si l'ustensile de cuisine est ovale, rectangulaire ou très long, veillez à le placer sur la zone d'induction flexible de manière à couvrir les deux croix (chacune au centre de la petite plaque de cuisson). L'ustensile de cuisine doit couvrir plus des  $\frac{3}{4}$  de la surface de chauffe. Il n'est pas recommandé de placer une casserole ronde dans la zone centrale.

### Utilisation comme une grande zone de cuisson

Pour utiliser la zone flexible comme une grande zone de cuisson, appuyez simplement sur les touches correspondantes. Le réglage de la puissance fonctionne de la même manière que pour les zones de cuisson individuelles.



### Utilisation comme deux plaques de cuisson indépendantes

Pour utiliser la zone flexible comme deux plaques indépendantes avec des réglages de puissance différents, appuyez à nouveau sur la touche correspondante pour modifier le réglage.



### Utilisation de la fonction barbecue

La fonction BBQ vous permet de maintenir la température de la casserole constante en mode gamme flexible.

Pour sélectionner la zone de cuisson, touchez la zone sur laquelle vous souhaitez utiliser la fonction gril. Un voyant s'allume à côté de la touche.



Appuyez sur la touche de zone flexible et maintenez-la pendant 3 secondes pour activer la fonction gril. "b" et "q" s'affichent alors.

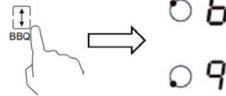

### Verrouillage des touches

- Vous pouvez verrouiller les touches pour éviter toute utilisation involontaire (par exemple, les enfants qui allument accidentellement la table de cuisson).
- Lorsque le verrouillage des touches est activé, toutes les touches à l'exception de la touche On/Off sont désactivées.

**Activer / désactiver le verrouillage des touches pour les articles 10033021, 10033022, 10033027, 10035198, 10035266, 10035267, 10035268, 10040201, 10040202, 10045602, 10045603, 10045604, 10045605, 10045606, 10045607 :**

- Appuyez en même temps sur les touches [+] et [-] pour activer le verrouillage des touches.
- Appuyez en même temps sur les touches [+] et [-] pour désactiver le verrouillage des touches.

**Activer / désactiver le verrouillage des touches pour l'article 10034243, 10045608 :**

- Appuyez en même temps sur les touches [+] et [-] pour activer le verrouillage des touches.
- Appuyez en même temps sur les touches [+] et [-] pour désactiver le verrouillage des touches.

---

## RÉGLAGE DE LA PUISSANCE DE CHAUFFE

---

Niveau de puissance	Convient pour
1-2	<ul style="list-style-type: none"> <li>• Chauffage de petites quantités d'aliments</li> <li>• Faire fondre du chocolat</li> <li>• Faire mijoter</li> <li>• Chauffer doucement</li> </ul>
3-4	<ul style="list-style-type: none"> <li>• Réchauffer</li> <li>• Mijoter rapidement</li> <li>• Cuire du riz</li> </ul>
5-6	<ul style="list-style-type: none"> <li>• Crêpes</li> </ul>
7-8	<ul style="list-style-type: none"> <li>• Saisir brièvement</li> <li>• Cuire des pâtes</li> </ul>
9	<ul style="list-style-type: none"> <li>• Faire frire et saisir à vif</li> <li>• Faire cuire de la soupe</li> <li>• Faire bouillir de l'eau</li> </ul>





## RÉGLAGE DE LA MINUTERIE



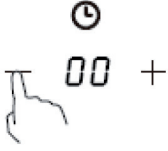
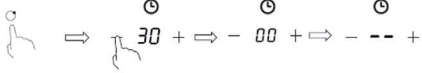

Vous pouvez utiliser la minuterie de deux façons :

1. Vous pouvez définir une heure spécifique après laquelle l'appareil commence à émettre un bip. Dans ce cas, aucune des plaques ne s'éteindra une fois le temps écoulé.
2. Vous pouvez régler la minuterie de manière à ce qu'une ou plusieurs plaques de cuisson s'éteignent automatiquement après le nombre de minutes réglées.

### Utiliser la minuterie sans sélectionner de zone de cuisson

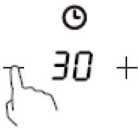
<p>Vérifiez que la zone de cuisson est allumée. Vous pouvez utiliser le minuteur même si vous n'avez pas sélectionné de zone de cuisson.</p>	
<p>Touchez [-] ou [+] sur la commande de la minuterie, le voyant se met à clignoter et [00] apparaît dans l'affichage de la minuterie.</p>	
<p>Réglez la durée en appuyant sur la touche [-] ou [+]. Astuce : Appuyez une fois sur la touche [-] ou [+] pour diminuer ou augmenter la durée d'1 minute. Maintenez les touches [-] ou [+] pour diminuer ou augmenter la durée de 10 minutes. Si la durée réglée dépasse 99 minutes, la minuterie revient automatiquement à 0 minutes. Pour annuler la minuterie, appuyez sur la touche [-] et maintenez-la jusqu'à ce que [0] s'affiche.</p>	
	
<p>Dès que la durée est réglée, le compte à rebours commence immédiatement. L'écran affiche le temps restant et la minuterie clignote pendant 5 secondes.</p>	
<p>Lorsque la durée est écoulée, la sonnerie retentit pendant 30 secondes et l'affichage de la minuterie indique [00].</p>	

## Éteignez plus d'une zone de cuisson avec la minuterie

<p>Appuyez sur la touche de sélection de la zone de cuisson que vous souhaitez éteindre une fois la minuterie écoulée.</p>	
<p>Touchez [-] ou [+] sur la commande de la minuterie, le voyant se met à clignoter et [30] apparaît dans l'affichage de la minuterie.</p>	
<p>Pour annuler la minuterie, touchez la commande de sélection de la zone de cuisson, puis maintenez la touche minuterie [-] jusqu'à ce que [0] s'affiche. La minuterie est annulée et l'affichage des minutes indique [00] puis [-].</p>	
	
<p>Dès que vous avez réglé la durée, le compte à rebours de la minuterie commence. Le temps restant s'affiche au-dessus de l'horloge et l'écran de la minuterie clignote pendant 5 secondes.</p>	
<p>Le point rouge à côté de l'affichage de puissance clignote et signale que cette zone est actuellement sélectionnée.</p>	
<p>Une fois le temps écoulé, la zone de cuisson s'éteint et l'écran affiche [H].</p>	

**Remarque :** Les autres zones de cuisson resteront allumées si elles l'étaient auparavant.

## Sélection de plusieurs zones de cuisson

Si vous utilisez cette fonction pour plusieurs zones de cuisson, l'affichage de la minuterie indique la durée la plus courte.

Exemple : La minuterie de la zone 2 est réglée sur 3 minutes et la zone 3 sur 6 minutes. L'affichage de la minuterie indique [03].

 6.	Réglé à 6 minutes	 03
 3	Réglé à 3 minutes	

**Remarque :** Le point rouge clignotant à côté de l'indicateur de puissance signifie que l'écran de la minuterie indique la durée de la zone de cuisson. Si vous voulez vérifier la durée réglée pour une autre zone de cuisson, appuyez sur la touche de la zone de cuisson. La minuterie affiche la durée réglée.

Une fois le temps écoulé, la zone de cuisson s'éteint et l'écran affiche [H].

Si vous voulez modifier la durée d'une minuterie déjà démarrée, reprenez à l'étape 1.

## Durée jusqu'à l'arrêt automatique

L'arrêt automatique est une fonction de protection de votre appareil. Si vous oubliez de l'éteindre après la cuisson, la zone de cuisson s'éteint automatiquement après une durée réglée en usine. Les temps diffèrent selon le niveau de performance, comme l'indique le tableau ci-dessous :

Niveau de puissance	Réchauffer	1	2	3	4	5	6	7	8	9
Temps de fonctionnement (en heures)	8	8	8	8	4	4	4	2	2	2

Lorsque vous retirez la casserole de la table de cuisson, l'appareil arrête de chauffer automatiquement et s'éteint automatiquement au bout de 2 minutes.

---

## CONSEILS DE CUISSON

---



### MISE EN GARDE

Risque d'incendie ! Faites particulièrement attention lorsque vous faites des fritures, car l'huile et la graisse chauffent très rapidement, surtout si vous utilisez la fonction boost. À très haute température, l'huile et la graisse peuvent s'enflammer spontanément et présenter un fort risque d'incendie.

### Conseils de cuisson

- Réduisez la chaleur lorsque les aliments commencent à bouillir.
- L'utilisation d'un couvercle de casserole réduit le temps de préparation et économise de l'énergie en maintenant la chaleur.
- Minimisez la teneur en eau ou en graisse pour réduire le temps de cuisson.
- Commencez le processus de cuisson avec un réglage à haute température et réduisez la chaleur une fois que les aliments ont complètement chauffé.

### Mijoter, faire cuire du riz

- En mijotant, le contenu de la casserole cuit en dessous du point d'ébullition à environ 85 °C. Les bulles montent parfois à la surface du liquide de cuisson. Faire mijoter est la clé des délicieuses soupes et des ragoûts tendres, car le goût peut se développer sans que les aliments ne soient trop cuits. Vous devez également préparer des sauces à base d'œufs et de farine sous le point d'ébullition.
- La préparation du riz en utilisant la méthode d'absorption peut nécessiter un réglage de puissance plus élevé pour garantir que le riz soit cuit dans le délai recommandé.

## Saisir les steaks

Pour la préparation de steaks tendres et délicieux :

- 1 Laissez reposer la viande environ 20 minutes à température ambiante.
- 2 Chauffez une casserole.
- 3 Frottez les deux côtés du steak avec de l'huile. Mettez de l'huile dans la poêle chaude et mettez-y le steak.
- 4 Tournez le steak une seule fois pour le saisir. La durée pour le saisir dépend de l'épaisseur du steak et de la qualité de la cuisson. La durée peut varier de 2-8 minutes par côté. Appuyez (par exemple avec une fourchette ou une cuillère en bois) sur le steak pour vérifier sa cuisson. Plus il est ferme, mieux c'est.
- 5 Poser ensuite le bifteck sur une assiette chaude pendant quelques minutes pour lui permettre de se reposer et de s'attendrir.

## Faire sauter les aliments en remuant

- 1 Sélectionnez un plat wok compatible avec l'induction ou une grande casserole.
- 2 Préparez tous les ingrédients et accessoires. Le sauté doit être rapide. Si vous avez de grandes quantités de nourriture, faites-les frire par portions, pas toutes en même temps.
- 3 Préchauffez brièvement la poêle et ajoutez deux cuillères à café d'huile.
- 4 Faites d'abord rôtir la viande, retirez-la et gardez-la au chaud.
- 5 Faites sauter les légumes en remuant. Si les légumes sont chauds mais toujours fermes, réduisez le réglage de la température de la table de cuisson, mettez la viande dans la casserole et ajoutez votre sauce.
- 6 Mélangez soigneusement les ingrédients pour vous assurer que le tout soit bien chauffé.
- 7 Servez la nourriture immédiatement.

**Remarque :** Si une casserole non magnétique (tel que l'aluminium), une casserole de mauvaise taille ou de petits objets (couteaux, fourchettes, clés, etc.) se trouvent sur le panneau d'induction, l'appareil passe automatiquement en mode veille après une minute. Le ventilateur refroidit l'unité pendant une minute encore.

## NETTOYAGE ET ENTRETIEN

**Remarque :** avant le nettoyage, retirez toujours la fiche de la prise et laissez l'appareil refroidir.

Quoi	Comment	Important !
Saletés du quotidien sur le verre (empreintes digitales, marques et taches causées par des aliments et des liquides non sucrés débordants)	<ol style="list-style-type: none"> <li>1 Éteignez la plaque de cuisson.</li> <li>2 Vaporisez un nettoyant de plaque de cuisson pendant que la plaque est encore chaude, mais pas brûlante.</li> <li>3 Essuyez avec un chiffon humide et séchez avec une serviette.</li> <li>4 Allumez la plaque de cuisson.</li> </ol>	<ul style="list-style-type: none"> <li>• Lorsque la plaque chauffante est éteinte, l'indicateur « Surface chaude » s'éteint même si la plaque est encore chaude. Veillez à ne pas vous brûler !</li> <li>• N'utilisez pas de tampons à récurer ni d'abrasifs, car ils pourraient endommager la surface. Vérifiez l'emballage pour voir si votre matériel de nettoyage est adapté aux plaques de cuisson en vitrocéramique.</li> <li>• Ne laissez aucun résidu de nettoyant sur la plaque, sinon le verre risque de s'user.</li> </ul>

Quoi	Comment	Important !
<p>Résidus brûlés et fondus ou sucrés et chauds sur le verre, et éclaboussures.</p>	<p>Enlevez la saleté avec un couteau de tapissier, une lame de rasoir ou un grattoir en céramique, mais faites attention de ne pas vous brûler sur la plaque chauffante.</p> <ol style="list-style-type: none"> <li>1 Éteignez la plaque chauffante.</li> <li>2 Tenez le grattoir avec un angle de 30° et grattez la saleté dans un coin froid de la plaque chauffante.</li> <li>3 Retirez la saleté avec un chiffon ou un torchon.</li> <li>4 Suivez les étapes 2 à 4 pour les salissures quotidiennes.</li> </ol>	<ul style="list-style-type: none"> <li>• Enlevez immédiatement les taches et les éclaboussures, car elles seront moins faciles à enlever une fois refroidies.</li> <li>• Attention : Risque de blessure ! Une fois le couvercle de protection retiré du couteau, le couteau tranchant dépasse. Soyez prudent avec celui-ci pour ne pas vous faire de mal.</li> </ul>
<p>Aliments ou liquides renversés sur les touches de fonction.</p>	<ol style="list-style-type: none"> <li>1 Eteignez la plaque chauffante.</li> <li>2 Tremper les résidus.</li> <li>3 Essuyez les touches avec un chiffon humide, une éponge douce ou un torchon.</li> <li>4 Suivez les étapes 2 à 4 pour les impuretés quotidiennes.</li> </ol>	<p>Il peut arriver que la plaque chauffante émette un bip, s'éteigne et que les boutons ne puissent plus fonctionner tant qu'il y a du liquide dessus. Assurez-vous que les touches soient propres et sèches avant de remettre en place les plaques.</p>

## IDENTIFICATION ET RÉOLUTION DES PROBLÈMES

Problème	Causes possibles	Solution possible
Impossible d'allumer la plaque de cuisson.	Pas de courant.	Assurez-vous que la table de cuisson est bien branchée et allumée. Vérifiez si un fusible s'est endommagé ou déclenché. Si le problème persiste, contactez un technicien qualifié.
Les touches de fonction ne réagissent pas.	Les touches sont verrouillées.	Désactivez le verrouillage des touches (voir « désactiver le verrouillage des touches » au chapitre « utilisation »).
Les touches sont difficiles à utiliser.	Un léger film d'eau se trouve sur les touches ou vous utilisez la pointe du doigt au lieu de la pulpe du doigt.	Assurez-vous que les touches soient sèches et utilisez la pulpe de vos doigts.
Le verre est rayé.	Ustensiles de cuisine à bords tranchants ou un éponge ou un produit à récurer ont été utilisés pour le nettoyage.	N'utilisez que des ustensiles de cuisson à fond plat et propres. N'utilisez pas de tampons à récurer ni d'abrasifs pour le nettoyage.
Certaines poêles produisent des bruits de craquements ou des cliquetis.	En raison de leur conception, il peut y avoir un tel bruit avec certains ustensiles de cuisine, car les fonds sont souvent construits avec des matériaux différents qui se dilatent différemment à la chaleur.	Ce n'est pas un dysfonctionnement, de tels bruits sont normaux.



Problème	Causes possibles	Solution possible
L'appareil émet un léger bourdonnement lorsqu'il est utilisé avec un réglage de chaleur élevé.	Ceci est causé par la technologie de cuisson par induction.	C'est normal. Cependant, le bruit doit réduire ou disparaître complètement si vous réduisez le réglage de la température.
L'appareil émet des bruits de ventilation.	Le ventilateur intégré est activé pour éviter la surchauffe de l'électronique. Il peut arriver que le ventilateur continue de fonctionner pendant un certain temps une fois que l'appareil est éteint.	Ceci est normal et ne nécessite aucune action. Ne coupez pas l'alimentation de la prise murale lorsque le ventilateur de l'appareil est toujours en marche.
Les poêles ne chauffent pas et le symbole est affiché  .	<ol style="list-style-type: none"> <li>1 L'appareil ne peut pas détecter la casserole car elle ne convient pas à l'induction.</li> <li>2 L'appareil ne peut pas détecter la casserole parce que celle-ci est trop petite pour la table de cuisson ou ne se trouve pas au milieu de la table de cuisson.</li> </ol>	N'utilisez que des ustensiles de cuisson adaptés à la cuisson par induction (voir « Sélection des ustensiles de cuisson »). Placez la casserole au centre de la table de cuisson et assurez-vous que les dimensions du fond conviennent à la table de cuisson.
L'appareil ou la zone de cuisson se sont éteints de manière inattendue, un son s'est fait entendre et un code d'erreur s'affiche (alternant généralement avec un ou deux chiffres de l'affichage de la minuterie).	Erreur technique.	Veuillez noter le code erreur, coupez le courant de la prise et contactez le service client.

## Codes erreurs et signification

L'appareil est équipé d'une fonction d'autodiagnostic. Cela permet au technicien de vérifier le fonctionnement de plusieurs composants sans démonter l'appareil.

Code erreur	Causes possibles	Solution possible
F3 / F4	Le capteur de température de la bobine d'induction est cassé.	Contactez le service client.
F9/FA	Défaillance du capteur de température IGBT.	Contactez le service client.
E1 / E2	Tension électrique anormale.	Vérifiez que la tension est normale. Allumez l'appareil lorsque la tension est normale.
E3	La température de la bobine d'induction est très élevée.	Remettez l'appareil sous tension après qu'il a refroidi.
E5	Le capteur de température IGBT mesure des températures élevées.	Remettez l'appareil sous tension après qu'il a refroidi.

---

## INFORMATIONS SUR LE RECYCLAGE

---



S'il existe une réglementation pour l'élimination ou le recyclage des appareils électriques et électroniques dans votre pays, ce symbole sur le produit ou sur l'emballage indique que cet appareil ne doit pas être jeté avec les ordures ménagères. Vous devez le déposer dans un point de collecte pour le recyclage des équipements électriques et électroniques. La mise au rebut conforme aux règles protège l'environnement et la santé de vos semblables des conséquences négatives. Pour plus d'informations sur le recyclage et l'élimination de ce produit, veuillez contacter votre autorité locale ou votre service de recyclage des déchets ménagers.

---

## FABRICANT ET IMPORTATEUR (UK)

---

**Fabricant :**

Chal-Tec GmbH, Wallstraße 16, 10179 Berlin, Allemagne.

**Importateur pour la Grande Bretagne :**

Berlin Brands Group UK Limited  
PO Box 42  
272 Kensington High Street  
London, W8 6ND  
United Kingdom



**Estimado cliente:**

Le felicitamos por la adquisición de este producto. Lea atentamente las siguientes instrucciones y sígalas para evitar posibles daños. No asumimos ninguna responsabilidad por los daños causados por el incumplimiento de las instrucciones y el uso inadecuado. Escanee el siguiente código QR para obtener acceso a la última guía del usuario y más información sobre el producto.



---

## ÍNDICE

---

Hoja de datos del producto	126
Indicaciones de seguridad	129
Indicaciones de limpieza y mantenimiento	130
Funcionamiento	132
Visión general del aparato	133
Panel de control	136
Instalación	138
Puesta en marcha y uso	143
Ajustar el nivel de potencia	152
Ajustar el temporizador	153
Consejos de cocción	156
Limpieza y cuidado	158
Detección y resolución de problemas	160
Indicaciones sobre la retirada del aparato	163
Fabricante e importador (reino unido)	163

---

## DATOS TÉCNICOS

---

Número de artículo	10033021, 10033022, 10033027, 10034243, 10035198, 10035266, 10035267, 10035268, 10040201, 10040202, 10045602, 10045603, 10045604, 10045605, 10045606, 10045607, 10045608
Suministro eléctrico	220-240 V ~ 50/60 Hz
Potencia total	6600-7400 W

## HOJA DE DATOS DEL PRODUCTO

	Símbolo	Valor	Unidad
Identificación del producto	10033021, 10033027, 10035266, 10035267, 10040201, 10040202, 10045602, 10045604, 10045606, 10045607		
Tipo de módulo de cocina	Módulo empotrable		
Número de zonas de cocción y/o superficies de cocción		4	
Tecnología de calentamiento (Zonas y superficies de cocción por inducción, zonas de cocción por irradiación, hornillos)	Zonas de cocción por inducción		
En zonas o superficies de cocción circulares: Diámetro de la superficie aprovechable para cada zona de cocción calentada, con una exactitud de 5 mm.	Ø	sin información sin información	cm
En zonas o superficies de cocción no circulares: Largo y ancho de la superficie aprovechable para cada zona de cocción y toda superficie de cocción calentada, con exactitud de 5 mm.	L A	Delantera izquierda Trasera izquierda Trasera derecha Delantera derecha	20*20 20*20 20*20 20*20 cm
Consumo de energía por zona o superficie de cocción por kg	EC Cocina eléctrica	Delantera izquierda Trasera izquierda Trasera derecha Delantera derecha	187,3 188,6 187,3 188,6 Wh/kg
Consumo de energía del módulo de cocción por kg	EC Cocina eléctrica	188	Wh/kg

	<b>Símbolo</b>	<b>Valor</b>	<b>Unidad</b>
<b>Identificación del producto</b>	10033022, 10035268, 10035198, 10045603, 10045605		
<b>Tipo de módulo de cocina</b>	Módulo empotrable		
<b>Número de zonas de cocción y/o superficies de cocción</b>		4	
<b>Tecnología de calentamiento (Zonas y superficies de cocción por inducción, zonas de cocción por irradiación, hornillos)</b>	Zonas de cocción por inducción		
<b>En zonas o superficies de cocción circulares: Diámetro de la superficie aprovechable para cada zona de cocción calentada, con una exactitud de 5 mm.</b>	∅	Trasera derecha Delantera derecha	21 16 cm
<b>En zonas o superficies de cocción no circulares: Largo y ancho de la superficie aprovechable para cada zona de cocción y toda superficie de cocción calentada, con exactitud de 5 mm.</b>	L A	Delantera izquierda Trasera izquierda	20*20 20*20 cm
<b>Consumo de energía por zona o superficie de cocción por kg</b>	EC Cocina eléctrica	Delantera izquierda Trasera izquierda Trasera derecha Delantera derecha	187,3 188,6 186,6 194,9 Wh/kg
<b>Consumo de energía del módulo de cocción por kg</b>	EC Cocina eléctrica	189,4	Wh/kg

	<b>Símbolo</b>	<b>Valor</b>	<b>Unidad</b>
<b>Identificación del producto</b>	10034243, 10045608		
<b>Tipo de módulo de cocina</b>	Módulo empotrable		
<b>Número de zonas de cocción y/o superficies de cocción</b>		3	
<b>Tecnología de calentamiento (Zonas y superficies de cocción por inducción, zonas de cocción por irradiación, hornillos)</b>	Zonas de cocción por inducción		
<b>En zonas o superficies de cocción circulares: Diámetro de la superficie aprovechable para cada zona de cocción calentada, con una exactitud de 5 mm.</b>	Ø	Izquierda Centro Derecha	30 16 21,6 cm
<b>En zonas o superficies de cocción no circulares: Largo y ancho de la superficie aprovechable para cada zona de cocción y toda superficie de cocción calentada, con exactitud de 5 mm.</b>	L A	sin información sin información	- cm
<b>Consumo de energía por zona o superficie de cocción por kg</b>	EC Cocina eléctrica	Izquierda Centro Derecha	191,4 186,6 194,4 Wh/kg
<b>Consumo de energía del módulo de cocción por kg</b>	EC Cocina eléctrica	191	Wh/kg



---

## INDICACIONES DE SEGURIDAD

---

### Riesgo de descarga eléctrica

- Cuando realice reparaciones o mantenimiento en el aparato, desconecte el enchufe de la toma de corriente.
- Es necesaria una conexión a una conexión eléctrica con toma de tierra.
- Las modificaciones en el sistema eléctrico deberán ser realizadas por un electricista autorizado.
- El hecho de no seguir estas indicaciones puede provocar descargas eléctricas.



#### ATENCIÓN

Riesgo de lesiones. Los cantos de la placa de cocción son muy afilados. Manipúlela con mucho cuidado, podría cortarse.

### Advertencias generales de seguridad

- Lea atentamente este manual de instrucciones antes del uso y/o instalación del aparato.
- Nunca coloque materiales o productos fácilmente inflamables sobre la placa de cocción.
- Ponga esta información a disposición de todos aquellos que monten el aparato, pues así podrá ahorrarse gastos de instalación.
- Este aparato debe instalarse siguiendo este manual de instrucciones para evitar daños personales y materiales.
- Este aparato debe ser instalado y conectado a una toma de tierra por una persona cualificada.
- Este aparato debe conectarse a un circuito eléctrico que disponga de un diferenciador que permita una separación completa del suministro eléctrico.
- Por una instalación deficiente del aparato pueden cancelarse los derechos de garantía.
- Este aparato puede ser utilizado por niños mayores de 8 años y personas con discapacidades físicas, sensoriales o mentales o con falta de experiencia y conocimiento siempre que hayan sido instruidos acerca del uso del aparato y hayan entendido su manipulación y los riesgos y peligros que este entraña.
- Este aparato no es un juguete. La limpieza y mantenimiento no debe ser realizada por niños.
- Si el cable de alimentación está dañado, deberá ser sustituido por el fabricante, el servicio de atención al cliente o por una persona igualmente cualificada para evitar daños personales o materiales.

- **ADVERTENCIA:** Apague enseguida el aparato para reducir el riesgo de descarga eléctrica si la superficie presenta roturas (superficie de cocción vitrocerámica o material similar que proteja las piezas conductoras).
- No coloque ningún objeto metálico, como cuchillos, tenedores, cucharas y tapas de ollas sobre la superficie de cocción, pues esta puede alcanzar temperaturas muy elevadas.
- No utilice productos a vapor para la limpieza de la zona de cocción.
- El aparato no debe utilizarse con un temporizador externo o una toma de corriente por control remoto.
- El proceso de cocción debe supervisarse. Debe tenerse en cuenta un proceso de cocción corto.
- Durante el proceso de cocción, nunca deje el aparato sin supervisión, pues especialmente la cocción con aceite o grasa pueden ser peligrosos y provocar que se desarrolle un incendio. Nunca intente sofocar un incendio provocado con grasa con agua. En su lugar, apague el aparato y cubra las llamas con una manta ignífuga o la tapa de una olla.



#### **ADVERTENCIA**

Riesgo de incendio. No coloque ningún objeto sobre la placa de inducción exceptuando ollas y sartenes.

## **INDICACIONES DE LIMPIEZA Y MANTENIMIENTO**

### **Riesgo de descarga eléctrica**

- En ningún caso utilice la placa si está averiada o rota. Si la superficie de cocción se rompe o presenta brechas, apague inmediatamente el interruptor principal (toma de corriente de pared) y contacte con un técnico cualificado.
- Apague la superficie de cocción antes de limpiarla o de realizar labores de mantenimiento.
- El hecho de no seguir estas indicaciones puede provocar descargas eléctricas o la muerte.

### **Riesgos para la salud**

- Este aparato cumple con los estándares de seguridad electromagnética.
- Las personas que utilicen marcapasos u otros implantes eléctricos (como bombas de insulina) deben contactar con su médico o fabricante del implante antes de utilizar el aparato para asegurarse de que este no se verá afectado por el campo electromagnético de la placa de cocción.
- El hecho de no seguir estas indicaciones puede provocar la muerte.



### ATENCIÓN

Existe riesgo de quemaduras. Durante el uso, las piezas accesibles al aparato alcanzan temperaturas muy elevadas que pueden provocar quemaduras. Asegúrese de que su cuerpo, ropa y otros materiales (como utensilios de cocina) tocan la placa de cocción solo cuando esta se haya enfriado por completo.

- Mantenga a los niños alejados de la placa de inducción.
- Las asas de la olla pueden alcanzar temperaturas muy elevadas durante el uso, por lo que no debe tocarlas. Asegúrese de que las asas de las ollas no se coloquen justo encima de la zona de cocción encendida. Asegúrese de que las asas de las ollas se mantengan fuera del alcance de los niños.
- El hecho de no seguir estas indicaciones puede provocar quemaduras y escaldaduras.



### ADVERTENCIA

Riesgo de lesiones. La cuchilla afilada de un rascador de vitrocerámica quedará expuesta en cuanto retire la cubierta de seguridad. Presta especial atención durante el uso. Guarde el rascador de vitrocerámica siempre con la tapa puesta y fuera del alcance de los niños. El hecho de no seguir estas indicaciones puede provocar lesiones y cortes.

## Advertencias generales de seguridad

- No deje el aparato en marcha si no se encuentra bajo supervisión. Si cuece demasiado un alimento puede provocar que se forme humo y que las salpicaduras de grasa entren en combustión
- Nunca utilice el aparato como superficie de trabajo o almacenaje.
- Nunca deje objetos ni otros utensilios sobre el aparato.
- No coloque objetos con imán (p. ej. tarjetas de crédito, tarjetas de memoria) ni aparatos electrónicos (p. ej. ordenador, reproductor MP3) cerca del aparato, pues este puede afectar el campo electromagnético.
- Nunca utilice el aparato para calentar una estancia.
- Apague la placa y la zona de cocción tras su uso tal y como se describe en este manual (p. ej. tocando el control táctil). Para el apagado, no abandone la función de detección de recipiente cuando retire las ollas.
- No deje que los niños jueguen con el aparato ni se sienten o se suban a él.
- No guarde nada que pueda interesar a los niños en los armarios encima del aparato. Los niños que puedan subirse al aparato pueden sufrir lesiones graves a causa de los objetos que caigan.

- Los niños y las personas con discapacidades mentales deberán ser instruidos por una persona responsable acerca del uso del aparato para garantizar que pueden manejarlo sin ponerse en peligro a ellos mismos ni a otras personas.
- No repare ni sustituya ninguna pieza a manos que se indique expresamente lo contrario en el manual de instrucciones. Todos los demás trabajos de reparación y mantenimiento deberán ser realizados por un electricista cualificado.
- No coloque objetos pesados encima de la placa de cocción ni los deje caer.
- No se suba encima de la placa de cocción.
- No utilice ollas de cantos afilados ni las arrastre por la superficie de cocción para evitar que se rasque.
- No utilice cepillos metálicos ni otros productos de limpieza agresivos para limpiar la superficie, pues podría rascarse.
- Este aparato debe utilizarse exclusivamente en entornos domésticos o similares, como cocinas de personal de tiendas, oficinas y otros entornos de trabajo; en granjas; en los hoteles, moteles o alojamientos tipo Bed&Breakfast por parte de los huéspedes.
- Nunca toque la zona de cocción con las manos sin protección mientras esté en funcionamiento.
- Los niños menores de 8 años no deben situarse cerca del aparato.

---

## FUNCIONAMIENTO

---

La cocción con inducción se trata de una tecnología de cocción avanzada, eficiente y rentable. Funciona con ayuda de ondas electromagnéticas y transfiere el calor directamente a la olla en lugar de calentarse indirectamente mediante la superficie de cristal. El cristal solo se calienta porque la olla está caliente

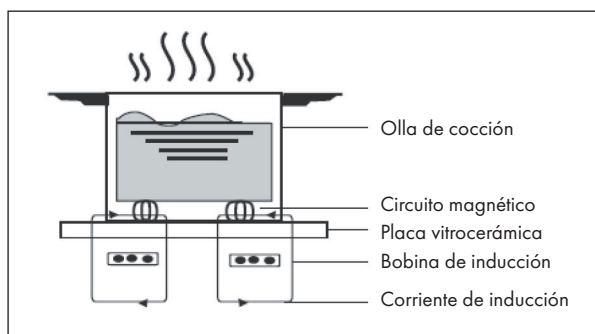

## VISIÓN GENERAL DEL APARATO

10033022, 10035198, 10035268, 10045603, 100456005

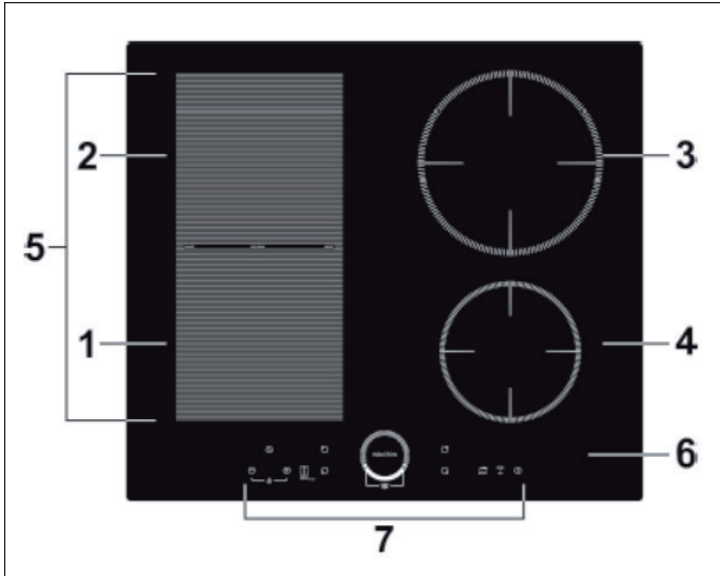

1	Zona de 2000 W, aumento hasta 2600 W	5	Zona de 2800 W, aumento hasta 3500 W
2	Zona de 1500 W, aumento hasta 2000 W	6	Placa de cristal
3	Zona de 2000 W, aumento hasta 2600 W	7	Panel de control
4	Zona 1500 W, aumento hasta 1800 W		

10033021, 10033027, 10035266, 10035267, 10040201, 10040202,  
10040202, 10045602, 10045604, 10045606, 10045607

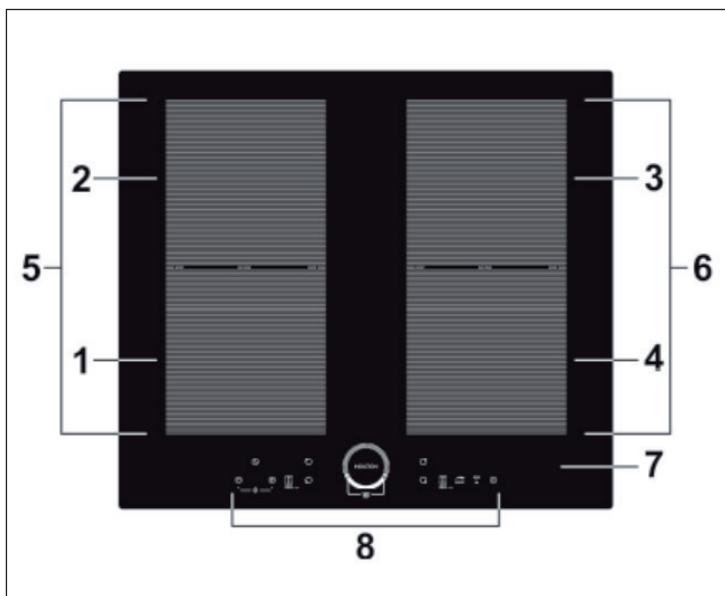

1	Zona de 2000 W, aumento hasta 2600 W	5	Zona de 2800 W, aumento hasta 3500 W
2	Zona de 1500 W, aumento hasta 2000 W	6	Zona de 2800 W, aumento hasta 3500 W
3	Zona de 2000 W, aumento hasta 2600 W	7	Placa de cristal
4	Zona de 1500 W, aumento hasta 2000 W	8	Panel de control

10034243, 10045608

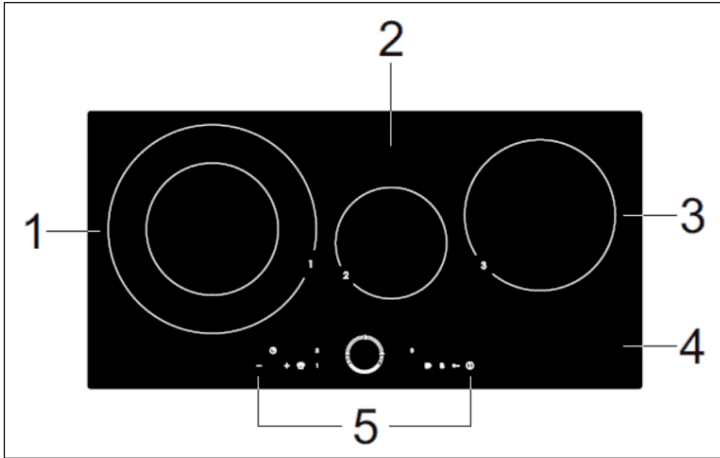

1	Zona de 2500 W, aumento hasta 3500 W	4	Placa de cristal
2	Zona de 1500 W, aumento hasta 1800 W	5	Panel de control
3	Zona de 2000 W, aumento hasta 2600 W		

## PANEL DE CONTROL

10033021, 10033022, 10033027, 10035198, 10035266, 10035267,  
10035268, 10040201, 10040202, 10045602, 10045603, 10045604,  
10045605, 10045606, 10045607

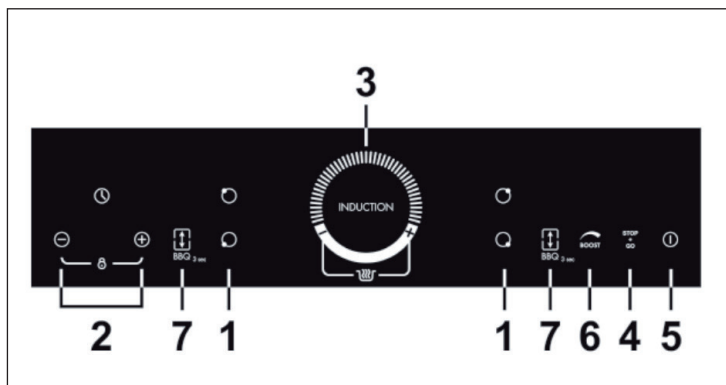

1	Botón de selección de zonas de cocción	5	ON/OFF
2	Regulación del temporizador / Bloqueo de las teclas	6	Función boost
3	Ajuste de potencia	7	Control zona flexible / BBQ
4	Stop + Go		



10034243, 10045608

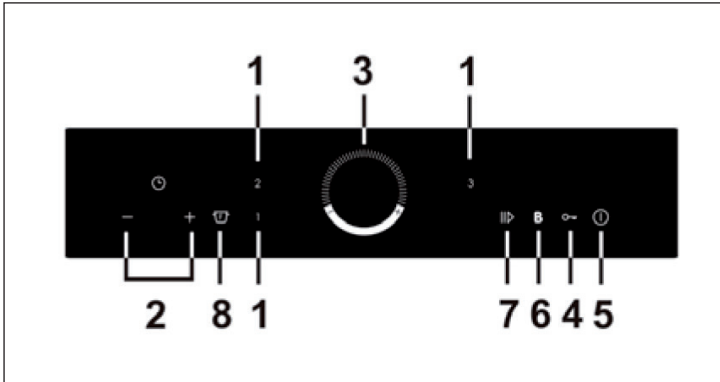

1	Botón de selección de zonas de cocción	5	ON/OFF
2	Regulación del temporizador	6	Función boost
3	Ajuste de potencia	7	Stop + Go
4	Bloqueo de las teclas	8	Función de mantenimiento de calor

## INSTALACIÓN

### Preparación de la superficie de trabajo

Corte la superficie de trabajo según las medidas indicadas en el esquema. Con motivo de la instalación, deben dejarse al menos 5 cm de espacio libre alrededor del orificio. Asegúrese de que el grosor de la superficie de trabajo sea de al menos 30 mm. Seleccione un material de trabajo aislante y resistente al calor. La madera y otro material combustible y que absorbe la humedad solo podrán seleccionarse como superficie de trabajo si se han impregnado para evitar el riesgo de descarga eléctrica y deformaciones provocadas por el calor.

Nota: La distancia de seguridad entre los lados de la zona de cocción y la parte interior de la superficie de trabajo debe ser de al menos 3 mm.

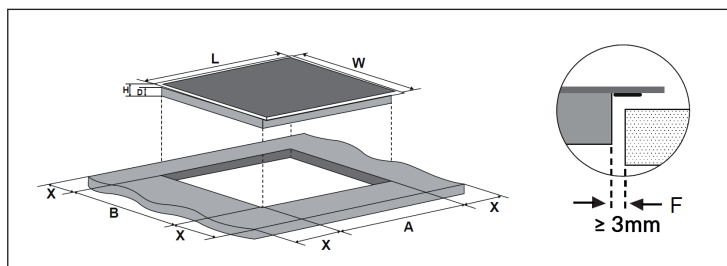

Nota: Las medidas indicadas en la tabla se expresan en «mm».

**Modelos 10033021, 10033022, 10035268, 10033027, 10040201, 10040202, 10035198, 10035266, 10035267, 10045602, 10045603, 10045604, 10045605, 10045606, 10045607**

L	W	H	D	A	B	X	F
590	520	60	56	560	490	min. 50	min. 3

Ocúpese bajo cualquier circunstancia de que el aparato cuente con suficiente ventilación y de que los orificios de entrada y salida del aire no estén bloqueados. Asegúrese de que el aparato se encuentre en buen estado antes de montarlo.

**Modelo 10034243, 10045608**

L	W	H	D	A	B	X	F
800	400	60	56	780	380	min. 50	min. 3

Nota: La distancia de seguridad entre la superficie de cocción y los muebles de cocina situados encima de esta debe ser de al menos 760 mm.

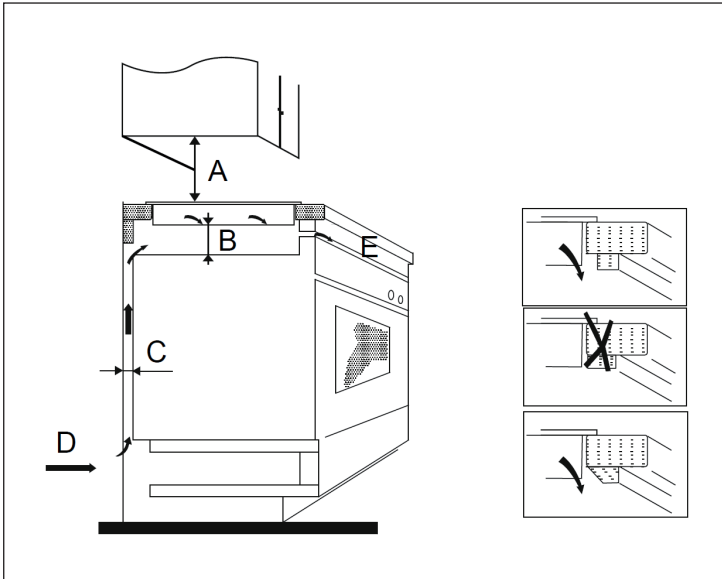

Nota: Las medidas indicadas en la tabla se expresan en «mm».

A	B	C	D	E
760	min. 60	min. 20	Orificio de entrada de aire	Orificio de entrada de aire 5 mm

## Antes de la instalación

Asegúrese de que:

- la superficie de trabajo sea plana y que ningún componente afecte a los requisitos de espacio del aparato.
- la superficie de trabajo esté compuesta por material aislante y resistente al calor.
- el horno, en caso de que el aparato se monte sobre uno, disponga de un ventilador integrado de refrigeración.
- un conmutador de aislamiento adecuado que permita la desconexión completa de la red de suministro eléctrico de acuerdo con las disposiciones de cableado vigentes se integre en el cableado existente.
- el conmutador de aislamiento tenga un tipo de construcción autorizada y un orificio de contacto de 3 mm entre todos los polos (o en todos los conductos de fase activos, en caso de que las disposiciones locales así lo permitan).
- el conmutador de aislamiento sea fácilmente accesible para el usuario de la placa de inducción.
- contacta con las autoridades locales si tiene dudas en lo referente a la instalación.
- instala en las paredes colindantes a la superficie de inducción materiales resistentes al calor y fáciles de limpiar (como azulejos de cerámica).

## Después de la instalación

Asegúrese de que:

- el cable de alimentación no esté accesible por puertas de armarios o cajones.
- exista un acceso de aire fresco en la parte inferior del aparato para que pueda tener lugar el intercambio de aire.
- se instale un aislamiento térmico debajo del aparato si este se ha montado encima de cajones o armarios.
- el conmutador de aislamiento sea fácilmente accesible para el usuario de la placa de inducción.

## Pasos de la instalación

1. El aparato debe colocarse en una superficie estable y lisa (utilice el embalaje). No ejerza violencia en las partes que sobresalen.
2. Fije el aparato en la superficie de trabajo fijando cuatro soportes tras la instalación en la parte trasera del aparato (véase imagen).
3. Ajuste los soportes al grosor de la superficie de trabajo.

Para los modelos 10033021, 10033022, 10035268, 10033027, 10040201, 10040202, 10035198, 10035266, 10035267, 10045602, 10045603, 10045604, 10045605, 10045606, 10045607

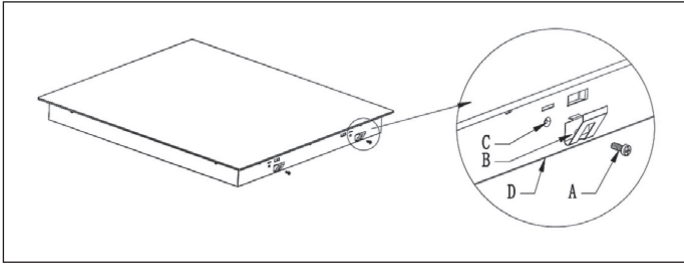

A	B	C	D
Tornillo	Soporte	Orificio	Base de la carcasa

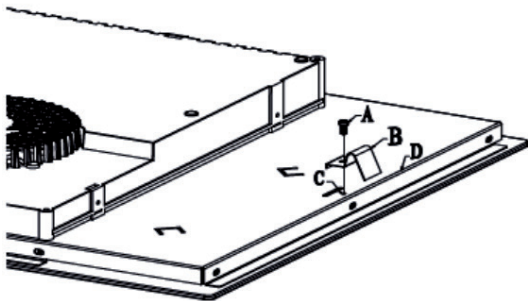
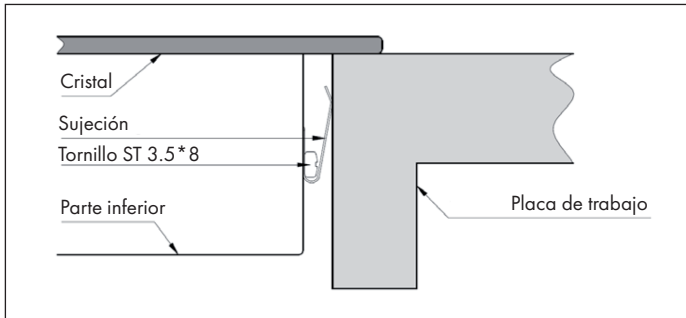

- A Tornillo
- B Abrazadera de sujeción
- C Agujero
- D Parte inferior de la carcasa

## Medidas de seguridad



### ADVERTENCIA

Riesgo de lesiones. La placa de inducción debe ser instalada por técnicos cualificados. No intente reparar el aparato usted mismo.

- El aparato no debe instalarse justo encima de lavavajillas, frigoríficos, congeladores, lavadoras o secadoras, pues la humedad podría dañar los componentes electrónicos del aparato.
- El aparato debe instalarse de tal modo que el calor pueda evacuarse para mejorar la fiabilidad del aparato.
- Las paredes colindantes al aparato y otras superficies deben ser resistentes al calor.
- Para evitar daños, la capa adhesiva debe ser resistente al calor.
- Para limpiar el aparato no utilice vaporetas.

## Conexión a la red eléctrica



### ADVERTENCIA

Riesgo de lesiones. Este aparato solo puede ser conectado por técnicos o electricistas a la red eléctrica.

Antes de la conexión a la red eléctrica, compruebe que:

- el sistema de cableado en su casa sea adecuado para la potencia que necesita el aparato.
- la tensión nominal debe coincidir con la tensión indicada en la placa técnica del aparato.
- el cable de conexión pueda soportar la tensión que aparece en la placa del aparato.

Para conectar el aparato al suministro eléctrico, no utilice adaptador, reductor ni base múltiple, pues estas pueden provocar sobrecalentamientos e incendios. El cable de alimentación no debe tocar los componentes calientes y debe colocarse de tal modo que en ningún momento alcance una temperatura superior a 75 °C.

**Nota:** Hable con su electricista para asegurarse de que la red eléctrica sea adecuada para el aparato. Las modificaciones en el sistema eléctrico, de ser necesarias, deberán ser realizadas por un electricista autorizado.

- Si el cable de alimentación está dañado y debe repararse, contacte con el fabricante o el servicio de atención al cliente o una persona igualmente cualificada para evitar daños personales o materiales.
- Si el aparato está conectado directamente a una toma de corriente, debe contar con un conmutador de aislamiento con un orificio de contacto de al menos 3 mm entre todos los contactos.
- El instalador debe comprobar la seguridad de la conexión eléctrica y garantizar que cumpla con todas las normas de seguridad.
- El cable de alimentación no debe doblarse ni pisarse.
- El cable de alimentación debe comprobarse regularmente para detectar daños.

---

## PUESTA EN MARCHA Y USO

---

### Control táctil

- Las teclas del panel de control reaccionan con el tacto. Por ello, no es necesario ejercer presión al tocar.
- Para tocar la placa, utilice las yemas de los dedos, no las puntas.

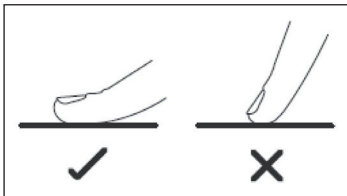

- Cada vez que el aparato registra que lo toca, pita.
- Asegúrese de que las teclas siempre estén limpias y secas y que no se cubran (por ejemplo, con objetos o paños). Incluso una película fina de agua puede afectar al funcionamiento de las teclas.

## Selección de la batería de cocina

**Nota:** Utilice solamente batería de cocina apta para inducción. Busque el símbolo de inducción situado en el embalaje o en la parte inferior de la olla.

Puede realizar la comprobación de la idoneidad mediante una prueba magnética. Mueva un imán en dirección a la parte inferior de la olla. Si el imán se atrae, la olla será apta para inducción

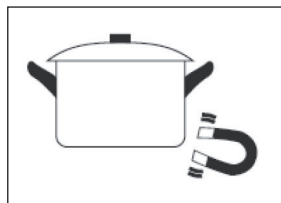

Si no tiene ningún imán a mano:

1. Rellene un poco de agua en la olla de la que desea comprobar su idoneidad.
2. Si el símbolo  n'apparaît pas sur le panneau de contrôle et que l'eau chauffe, la casserole est adaptée à l'induction.

La batería de cocina que esté fabricada en los siguientes materiales no es adecuada: acero inoxidable puro, aluminio o cobre sin base magnética, cristal, madera, porcelana, cerámica y loza. No utilice batería de cocina que tenga cantos afilados o presente una parte inferior abombada.



Asegúrese de que la parte inferior de su olla sea plana y lisa se asiente en la superficie de cristal y que tenga la misma superficie que la zona de cocción. Utilice solamente ollas cuyo diámetro sea tan grande como la marca de la zona de cocción. Si utiliza una olla un poco más grande, se consumirá la energía al máximo nivel de eficiencia. Si utiliza una olla más pequeña, la eficiencia podría ser inferior a lo esperado. Las ollas con diámetro inferior a 140 mm pueden no reconocerse por las placas de inducción. Coloque la olla siempre en medio de la zona de cocción.

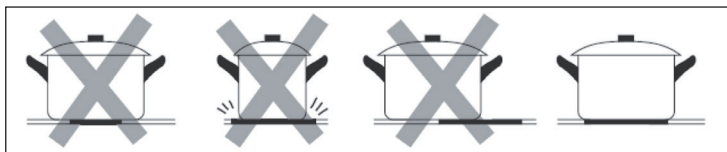



Levante siempre la olla de la placa de inducción. No tire de la olla, ya que podría rayar el cristal.

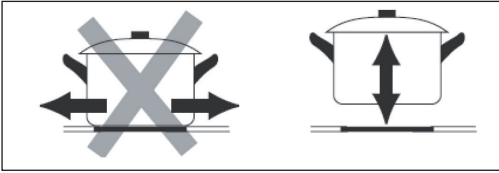



### Medidas de las ollas

Las zonas de cocción se ajustan automáticamente hasta un grado determinado al diámetro del fondo de la olla. El fondo de la olla debe tener un diámetro mínimo en función de la zona de cocción. Para obtener la mejor eficiencia de la zona de cocción, coloque la olla en medio de la zona de cocción.

Zona de cocción (mm)	Diámetro de la parte inferior de la batería de cocina de inducción
	Mínimo (mm)
160	100
180	140
Zona de inducción flexible	240
210	140
280	180

### Comenzar el proceso de cocción

<p>Pulse la tecla de encendido/apagado. Después de encender el aparato, este pita una vez y el panel de control muestra «-» o «--», lo que significa que la placa de inducción se encuentra en modo reposo.</p>	
<p>Coloque una olla adecuada sobre la zona de cocción que desea utilizar. Asegúrese de que la parte inferior de la olla y la superficie de la zona de cocción estén secas y limpias.</p>	





<p>Toque el control de selección de la zona de cocción y el indicador junto al botón parpadeará.</p>	
<p>Ajuste un nivel de potencia tocando el control y moviendo el dedo hacia [-] o [+].</p> <ul style="list-style-type: none"> <li>• Si no ajusta la potencia en el intervalo de 1 minuto, la placa de inducción se apagará automáticamente. Deberá volver al paso 1 para encender de nuevo la placa de inducción.</li> <li>• Puede ajustar la potencia en cualquier momento durante la cocción.</li> <li>• Si mueve el dedo a lo largo del control hacia [-] o [+], la potencia variará del nivel 1 al 9.</li> </ul>	

**El símbolo  $\cong \sqcup \leq$  parpadea de manera alterna con el ajuste de temperatura en el panel de control. Esto significa que:**

- No ha colocado correctamente la olla sobre la zona de cocción o
- la olla que utiliza no es apta para inducción o
- la olla es demasiado pequeña o no se encuentra en medio de la zona de cocción.

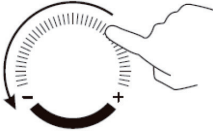
La zona de cocción no se calentará si no coloca una olla adecuada. El panel de control se apaga automáticamente transcurrido un minuto si no coloca una olla adecuada en la zona de cocción.

## Finalizar el proceso de cocción

<p>Toque la zona de cocción que desea apagar.</p>	
<p>Apague la zona de cocción moviendo el dedo a lo largo del control hacia [-].</p>	
<p>Asegúrese de que el panel de control muestre el indicador [0] y luego [H]. Apague toda la superficie de cocción pulsando la tecla de encendido/apagado.</p>	
	
<p>[H] indica que el panel de control todavía está muy caliente para tocarlo. El indicador desaparece en cuanto la superficie se haya enfriado a una temperatura segura. Siempre que aparezca este indicador, puede utilizar el calor residual para seguir calentando otras ollas. Simplemente coloque las ollas sobre la zona de cocción todavía caliente.</p>	

## Función «Boost»

Esta función permite que una zona de cocción tenga un mayor rendimiento en un segundo durante un máximo de 5 minutos. De esta manera, se acelera el proceso de cocción.

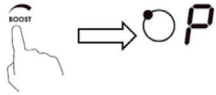
<p>Seleccione la zona de cocción cuya potencia desea aumentar. Un indicador se ilumina junto a la tecla.</p>	
<p>Al pulsar la tecla «Boost», aumenta la potencia de la zona de cocción seleccionada. El indicador de potencia mostrará «P», lo que significa que la potencia en esta zona se incrementa temporalmente.</p>	

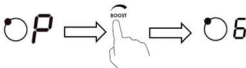
<p>El aumento de rendimiento dura 5 minutos. A continuación, la zona vuelve a la potencia ajustada anteriormente.</p>	
<p>Si desea desactivar la función «Boost» en estos 5 minutos, toque el indicador de la zona. Un indicador se ilumina junto a la tecla. Pulse la tecla «Boost». La zona vuelve a la potencia ajustada anteriormente.</p>	

**Indicaciones sobre la función «Boost»**

Las tres zonas se dividen en dos grupos. Si utiliza la función «Boost» en una zona de cocción de un grupo, asegúrese primero de que la otra zona funciona al nivel de potencia 5 o inferior. Si selecciona una zona y pulsa el botón [BOOST] mientras la otra zona funciona por encima del nivel de potencia 5, los símbolos [P] y [9] parpadearán en la pantalla de la zona seleccionada y el nivel de potencia se ajustará automáticamente a 9.

**Modelo 10033021 , 10033022, 10033027, 10035198, 10035266, 10035267, 10035268, 10040201, 10040202, 10045602, 10045603, 10045604, 10045605, 10045606, 10045607**

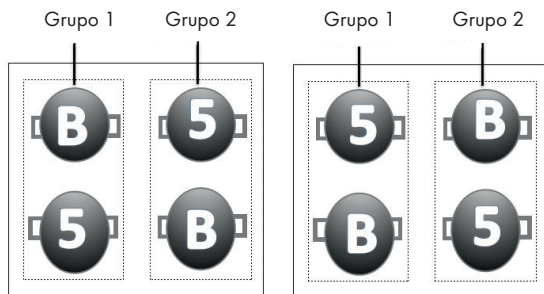

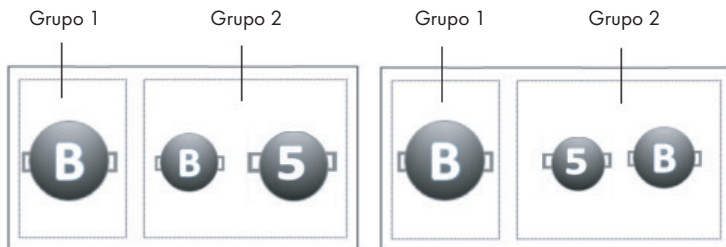

**Modelo 10033021**



### **Función «Mantenimiento de temperatura»**

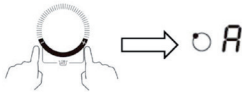

La función «Mantenimiento de temperatura» se utiliza para mantener los alimentos calientes.

<p>Toque el botón de selección de la zona y elija la zona de cocción en la que desea utilizar la función «Mantenimiento de temperatura».</p>	
<p><b>Modelo 10033021, 10033022, 10035268, 10033027, 10040201, 10040202, 10035198, 10035266, 10035267, 10045602, 10045603, 10045604, 10045605, 10045606, 10045607</b></p>	
<p>Si mientras tanto pulsa los botones [+] y [-], el indicador de la zona de cocción muestra [A].</p>	
<p>Si desea desactivar la función «Mantenimiento de temperatura», pulse simultáneamente los botones [+] y [-]. El indicador de la zona de cocción mostrará [0].</p>	
<p><b>Modelo 10034243, 10045608</b></p>	
<p>Toque el botón «Mantenimiento de temperatura» y el indicador de la zona de cocción mostrará [A]. Puede cancelar la función como se describe en el paso anterior. Si desea desactivar la función «Mantenimiento de temperatura», pulse simultáneamente los botones [+] y [-]. El indicador de la zona de cocción mostrará [0].</p>	

### **Función «Pausa» (STOP + GO)**

Puede utilizar la función «Pausa» en cualquier momento durante el proceso de cocción. Esta permite interrumpir y reanudar el calentamiento de la zona de cocción.

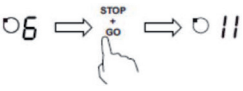
<p>Asegúrese de que la zona de cocción esté encendida.</p>	
--	---

<p>Toque la zona de cocción que desea utilizar con STOP + GO; el indicador junto al botón parpadea. Toque la tecla STOP+GO y el indicador de la zona de cocción mostrará [II]. El funcionamiento de la zona de cocción y todas las teclas, excepto STOP+GO, Encendido/apagado y el bloqueo de teclas, están desactivados.</p>	
<p>Para cancelar la función «Pausa», pulse de nuevo la tecla «STOP+GO». La zona de cocción volverá a los ajustes de potencia anteriores.</p>	

### Zona de inducción flexible

- Esta zona puede utilizarse o bien como una zona de cocción grande, o bien como dos zonas pequeñas, en función de lo que necesite.
- La zona flexible está compuesta de dos inductores independientes que se pueden controlar por separado. Si utiliza una zona flexible como zona de cocción grande, esta ofrece la misma potencia en toda la superficie cuando coloque una olla. La parte sobre la que no está la olla se apaga automáticamente.

### Ejemplos de un buen y un mal posicionamiento de las ollas:

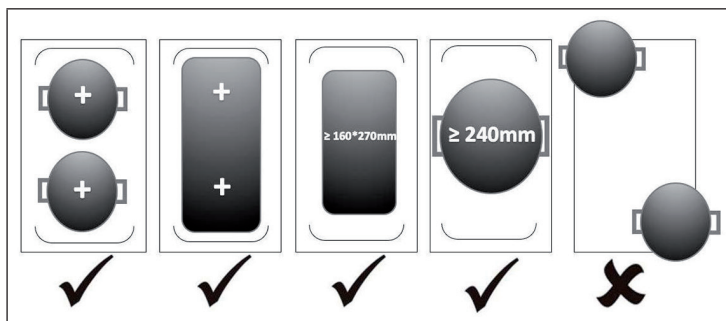

**Nota:** Asegúrese de que la batería de cocina se encuentre en el centro de la zona de cocción pequeña aunque esté utilizando la zona de cocción flexible. Si la batería de cocina es ovalada, cuadrada o muy larga, asegúrese de colocarla en la zona de inducción flexible para que cubra ambas cruces (cada cruz situada en la zona de cocción pequeña). La batería de cocina debe cubrir más de 3/4 de la zona de cocción. No se recomienda colocar una olla redonda en el centro de la zona.

### Uso como zona de cocción grande

<p>Para utilizar la zona flexible como una zona de cocción grande, simplemente toque las teclas correspondientes. El ajuste de potencia es el mismo que para las zonas de cocción individuales.</p>	
---	---

### Uso como dos zonas de cocción independientes

<p>Para usar la zona flexible como dos zonas de cocción independientes con diferentes ajustes de potencia, vuelva a pulsar la tecla correspondiente y el ajuste cambiará.</p>	
---	---

### Función «BBQ»

La función «BBQ» le permite mantener constante la temperatura del sartén en el modo de zona flexible.

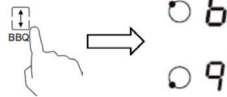
<p>En la selección de la zona de cocción, toque la zona en la que desea utilizar la función «BBQ». Un indicador parpadea junto a la tecla.</p>	
<p>Mantenga pulsada durante tres segundos la tecla de la zona flexible para activar la función «BBQ». A continuación, se visualizarán «b» y «q».</p>	

### Bloqueo de las teclas

- Puede bloquear las teclas para evitar un uso no deseado (por ejemplo, que niños enciendan una zona de cocción accidentalmente).
- Si el bloqueo de las teclas está activado, todas las teclas estarán bloqueadas excepto la de encendido/apagado.

**Activar el bloqueo de las teclas para productos 10033021, 10033022, 10033027, 10035198, 10035266, 10035267, 10035268, 10040201, 10040202, 10045602, 10045603, 10045604, 10045605, 10045606, 10045607:**

- Pulse al mismo tiempo las teclas [+] y [-] para activar el bloqueo de teclas.
- Pulse al mismo tiempo las teclas [+] y [-] para desactivar el bloqueo de teclas.

**Activar el bloqueo de las teclas para el producto 10034243, 10045608:**

- Pulse al mismo tiempo las teclas [+] y [-] para activar el bloqueo de teclas.
- Pulse al mismo tiempo las teclas [+] y [-] para desactivar el bloqueo de teclas.

---

## AJUSTAR EL NIVEL DE POTENCIA

---

Nivel de potencia	Adecuado para
1-2	<ul style="list-style-type: none"> <li>• Calentar pequeñas cantidades de alimentos</li> <li>• Derretir chocolate</li> <li>• Hervir a fuego lento</li> <li>• Calentar a fuego lento</li> </ul>
3-4	<ul style="list-style-type: none"> <li>• Calentar</li> <li>• Hervir rápidamente</li> <li>• Hervir arroz</li> </ul>
5-6	<ul style="list-style-type: none"> <li>• Tortitas</li> </ul>
7-8	<ul style="list-style-type: none"> <li>• Saltear brevemente</li> <li>• Hervir pasta</li> </ul>
9	<ul style="list-style-type: none"> <li>• Freír y dorar</li> <li>• Llevar una sopa a ebullición</li> <li>• Hervir agua</li> </ul>





## AJUSTAR EL TEMPORIZADOR



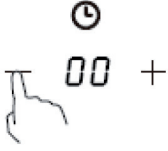
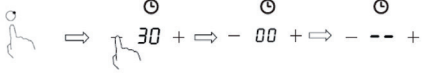

Puede utilizar el temporizador de dos maneras diferentes:

1. Puede establecer un tiempo específico después del cual el aparato comenzará a emitir pitidos. En este caso, ninguna de las zonas de cocción se apagará una vez transcurrido el tiempo.
2. Puede ajustar el temporizador de modo que una o más zonas de cocción se apaguen automáticamente una vez transcurridos los minutos configurados.

### Uso del temporizador sin seleccionar una zona de cocción

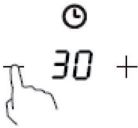
<p>Asegúrese de que la placa de cocción esté encendida. Puede utilizar el temporizador incluso si no ha seleccionado una zona de cocción.</p>	
<p>Pulse las teclas [-] o [+] en el modo «Temporizador», el indicador de los minutos empezará a parpadear y aparecerá [00] en la pantalla.</p>	
<p>Pulse las teclas [-] o [+] para configurar el tiempo. Consejo: pulse las teclas [-] o [+] para disminuir o aumentar el tiempo en pasos de 1 minuto. Mantenga pulsadas las teclas [-] o [+] para disminuir o aumentar el tiempo en pasos de 10 minutos. Si el tiempo ajustado supera los 99 minutos, el temporizador vuelve automáticamente a 0. Cancele el temporizador manteniendo pulsada la tecla [-] hasta que el tiempo llegue a [0].</p>	
	
<p>Una vez configurado el tiempo, la cuenta regresiva comienza inmediatamente. La pantalla muestra el tiempo restante y el indicador del temporizador parpadea durante 5 segundos.</p>	
<p>Una vez transcurrido el tiempo, la alarma emitirá un pitido de aproximadamente 30 segundos y el indicador del temporizador mostrará [00].</p>	

### Uso del temporizador para desconectar más de una zona de cocción



<p>Toque la tecla de selección de la zona de cocción que debe apagarse una vez transcurra el tiempo del temporizador.</p>	
<p>Pulse las teclas [-] o [+] en el modo «Temporizador», el indicador de los minutos empezará a parpadear y aparecerá [30] en la pantalla.</p>	
<p>Para cancelar el temporizador, toque el control de selección de la zona de calefacción y luego mantenga pulsada la tecla [-] del temporizador hasta que aparezca [0]. El temporizador está desactivado. En la pantalla aparece [00] seguido de [--].</p>	
	
<p>Una vez configurado el tiempo, comienza la cuenta regresiva. La pantalla muestra el tiempo restante y el indicador del temporizador parpadea durante 5 segundos.</p>	
<p>El punto rojo junto al indicador de potencia de una zona de cocción se iluminará, indicando que se ha seleccionado esta zona de cocción.</p>	
<p>Cuando el tiempo del temporizador haya terminado, la zona de cocción correspondiente se apagará automáticamente y se mostrará [H].</p>	

**Nota:** otras zonas de cocción permanecen encendidas si ya han sido encendidas anteriormente.

## Selección de varias placas de cocción

Si utiliza esta función para más de una zona de cocción, el indicador del temporizador mostrará el tiempo más breve.

Ejemplo: El temporizador de la zona 2 está configurado a 3 minutos y el de la zona 3, a 6 minutos. El indicador del temporizador muestra [03].

	configurado a 6 minutos	 03
	configurado a 3 minutos	

**Nota:** el punto rojo parpadeando junto al indicador de potencia significa que el indicador del temporizador muestra el tiempo de la zona de cocción. Si desea comprobar el tiempo configurado para otra zona, toque la tecla de dicha zona. El temporizador muestra el tiempo seleccionado.

Cuando el tiempo del temporizador haya terminado, la zona de cocción correspondiente se apagará automáticamente y se mostrará [H].

---

Si desea configurar un temporizador ya iniciado, comience de nuevo desde el paso 1.

---

## Tiempo hasta el apagado automático

El apagado automático es una función de protección del aparato. Si olvida apagar la vitrocerámica tras la cocción, la zona encendida se apaga automáticamente tras el tiempo predeterminado de fábrica. Los tiempos se diferencian según niveles de potencia como se describe en la siguiente tabla:

Nivel de potencia	Mantener caliente	1	2	3	4	5	6	7	8	9
Tiempo de funcionamiento (horas)	8	8	8	8	4	4	4	2	2	2

Cuando se retira una olla de la zona de cocción, la placa deja de calentarse automáticamente y se apaga automáticamente al cabo de 2 minutos.

---

## CONSEJOS DE COCCIÓN

---



### ADVERTENCIA

Riesgo de incendio. Tras la cocción, tome precauciones, pues el aceite y la grasa se calientan muy rápidamente, especialmente si utiliza la función Boost. A temperaturas muy elevadas, el aceite y la grasa pueden inflamarse repentinamente y representar un gran riesgo de incendio.

### Consejos para cocinar

- Reduzca el calor cuando la comida comience a hacerse.
- El uso una tapa reduce el tiempo de preparación y ahorra energía al conservar el calor.
- Reduzca el contenido de agua o grasa para reducir el tiempo de preparación.
- Comience con una temperatura elevada y redúzcala paulatinamente a medida que los alimentos se calientan.

### Hervir a fuego lento y cocer arroz

- Al hervir a fuego lento, el contenido de la olla se cuece a 85 °C por debajo del punto de ebullición. Las burbujas suben a la superficie del líquido de cocción. Hervir a fuego lento es la clave para preparar ricas sopas y tiernos estofados, pues el sabor se desarrolla sin que la comida se haga demasiado. Debe preparar las salas con base de huevo y harina por debajo del punto de ebullición.
- Para preparar arroz con ayuda del método de absorción, puede ser necesario un ajuste de potencia elevado para garantizar que el arroz se prepara en el tiempo recomendado.

## Freír filetes

Para preparar filetes tiernos y aromáticos.

- 1 Ponga la carne a temperatura ambiente durante 20 minutos.
- 2 Caliente una sartén.
- 3 Unte ambos lados del filete con aceite. Vierta un poco de aceite en la sartén caliente y a continuación coloque el filete.
- 4 Voltee el filete una sola vez durante el proceso. La duración del proceso depende del grosor del filete y del grado de cocción que desee. El tiempo puede variar entre 2 y 8 minutos. Presione el filete (con un tenedor o un cucharón) para comprobar su grado de cocción. Cuanto más duro esté, más hecho estará.
- 5 A continuación, coloque el filete durante unos minutos sobre un plato caliente para que repose.

## Saltear comida

- 1 Seleccione un wok o una sartén grande compatible con el método de inducción.
- 2 Prepare todos los ingredientes y accesorios. El salteado debe realizarse rápidamente. Si tiene grandes cantidades de comida, saltéelas por raciones.
- 3 Deje que la sartén se caliente un poco y añada dos cucharaditas de aceite.
- 4 Primero fría la carne y luego retírela y déjela en un sitio caliente.
- 5 Saltee las verduras. Cuando las verduras estén calientes pero todavía duras, reduzca el ajuste de calor de la zona de cocción, añada la carne y a continuación la salsa.
- 6 Remueva los ingredientes con cuidado para garantizar que todo se caliente.
- 7 Sirva los alimentos enseguida.

**Nota:** Si utiliza una olla no magnética (p. ej. de aluminio), una olla del tamaño incorrecto u objetos pequeños (p. ej. cuchillos, tenedores o cuencos) sobre la placa de inducción, el aparato pasa al modo standby automáticamente transcurrido un minuto. El ventilador enfría el aparato durante otro minuto más.

## LIMPIEZA Y CUIDADO

**Nota:** Desconecte el enchufe antes de limpiar el aparato y deje que este se enfríe por completo.

¿Qué?	¿Cómo?	Importante
<p>Suciedad habitual del cristal (manchas de huellas, marcas y manchas, provocadas por alimentos que hayan rebosado y que no contengan azúcar)</p>	<ol style="list-style-type: none"> <li>1 Apague la placa de cocción.</li> <li>2 Pulverice un limpiador para placas de cocción mientras la placa todavía guarde un poco de calor pero ya no esté muy caliente.</li> <li>3 Frote con un paño húmedo y seque la placa con un pañuelo de papel.</li> <li>4 Vuelva a encender la placa de cocción.</li> </ol>	<ul style="list-style-type: none"> <li>• Cuando la placa de cocción esté apagada, se apaga el indicador de «superficie caliente» aunque esta todavía esté caliente. Tenga cuidado de no quemarse.</li> <li>• No utilice productos de limpieza o esponjas abrasivas, podrían dañar la superficie del aparato. Consulte el envase del producto de limpieza para ver si es compatible con las placas vitrocerámicas.</li> <li>• No deje restos de limpiador en la placa, pues el cristal podría empañarse</li> </ul>

¿Qué?	¿Cómo?	Importante
<p>Restos derramados durante la ebullición, derretidos o calientes que contengan azúcar y salpicaduras en el cristal.</p>	<p>Retire la suciedad con un cuchillo de mesa, una cuchilla de afeitar o un rascador para placas vitrocerámicas pero asegúrese de que no se quemé con la placa caliente.</p> <ol style="list-style-type: none"> <li>1 Apague la placa de cocción.</li> <li>2 Coloque el rascador con un grado de 30° y rasque la suciedad en una esquina fría de la placa de cocción.</li> <li>3 Retire la suciedad con un paño de cocina.</li> <li>4 Repita los pasos 2-4 de la sección «Suciedad diaria».</li> </ol>	<ul style="list-style-type: none"> <li>• Retire las manchas y salpicaduras inmediatamente, pues serán más difíciles de quitar cuando se hayan enfriado.</li> <li>• Advertencia: Riesgo de lesiones. Cuando haya retirado la tapa de seguridad de la cuchilla, esta sobresaldrá. Manipúlela con cuidado para evitar lesionarse.</li> </ul>
<p>Líquidos y alimentos que hayan rebosado sobre las teclas de función.</p>	<ol style="list-style-type: none"> <li>1 Apague la placa de cocción.</li> <li>2 Ponga a remojo los restos.</li> <li>3 Limpie las teclas con un paño húmedo, una esponja suave y un paño de cocina.</li> <li>4 Repita los pasos 2-4 de la sección «Suciedad diaria».</li> </ol>	<p>Puede ocurrir que la placa pite, se apague automáticamente y las teclas no funcionen mientras haya líquido encima. Asegúrese de que los botones estén limpios y secos antes de volver a encender al placa.</p>

## DETECCIÓN Y RESOLUCIÓN DE PROBLEMAS

Problema	Posible causa	Posible solución
La placa de cocción no se enciende.	No hay electricidad.	Asegúrese de que la placa de cocción esté conectada a la red eléctrica y encendida. Compruebe que el fusible no esté averiado ni haya saltado. Si el problema persiste, contacte con un técnico cualificado.
Las teclas de función no reaccionan.	Las teclas están bloqueadas.	Desactive el bloqueo de teclas (véase «desactivar bloqueo de teclas» en el capítulo «manejo»).
Las teclas se manejan con dificultad.	Hay una capa de agua sobre las teclas o está utilizando la punta del dedo en lugar de la yema.	Asegúrese de que las teclas estén secas y utilice las yemas de los dedos.
El cristal está roto.	Los recipientes tienen cantos afilados o se ha utilizado para la limpieza una esponja o producto abrasivo.	Utilice solamente recipientes con fondos planos y limpios. No utilice para la limpieza esponjas ni productos abrasivos.
Algunas sartenes producen ruidos de crujidos y clics.	Debido a su estructura, pueden producirse ruidos en determinados recipientes de cocina, pues el fondo está compuesto de distintos materiales que se pueden expandir con el calor.	Este hecho no se trata de una avería, pues los sonidos se consideran normales.



Problema	Posible causa	Posible solución
El aparato emite un ligero sonido de vibración cuando se utiliza con un ajuste de temperatura elevado.	Está causado por la tecnología de inducción.	Se trata de un fenómeno normal. No obstante, el ruido debería desaparecer parcial o totalmente si reduce el ajuste de potencia.
El aparato emite ruidos del ventilador.	El ventilador integrado en el aparato se ha encendido para evitar el sobrecalentamiento de los componentes electrónicos. Puede ocurrir que el ventilador todavía funcione algún tiempo después de haber apagado el aparato.	Se trata de un fenómeno normal que no necesita reparación. No desconecte el aparato de la toma de corriente si el ventilador todavía funciona.
Las ollas no se calientan y aparece el símbolo  .	<ol style="list-style-type: none"> <li>1 El aparato no puede detectar la olla porque no es apta para inducción.</li> <li>2 El aparato no puede detectar la olla porque esta es muy pequeña para la zona de cocción o bien porque no se encuentra en el centro de la zona de cocción.</li> </ol>	Utilice exclusivamente vajilla apta para inducción (véase «Selección de la batería de cocina»). Coloque la olla en medio de la zona de cocción y asegúrese de que las dimensiones de la parte inferior sean adecuadas para la zona de cocción.
El aparato o la zona de cocción se han apagado inesperadamente, suena un pitido y aparece un código de error (normalmente alternándose con una o dos cifras en el indicador del temporizador).	Error técnico.	Anote el código de error, desconecte el enchufe de la toma de corriente y contacte con el servicio de atención al cliente.

### Codes erreurs et signification

Este aparato está equipado con una función de autodiagnóstico. Esto permite al técnico comprobar el funcionamiento de varios componentes sin necesidad de desmontar el aparato.

Código de error	Posible causa	Posible solución
F3 / F4	Fallo del sensor de temperatura de la bobina de inducción.	Contacte con el servicio de atención al cliente.
F9/FA	Fallo del sensor de temperatura IGBT.	Contacte con el servicio de atención al cliente.
E1 / E2	Tensión de corriente anormal.	Compruebe que la tensión es normal. Encienda el aparato si la tensión es normal
E3	La temperatura del sensor de temperatura de la bobina de inducción es muy elevada.	Contacte con el servicio de atención al cliente.
E5	El sensor de temperatura IGBT mide temperaturas muy elevadas.	Encienda el aparato cuando se haya enfriado.

---

## INDICACIONES SOBRE LA RETIRADA DEL APARATO

---



Si en su país existe una disposición legal relativa a la eliminación de aparatos eléctricos y electrónicos, este símbolo estampado en el producto o en el embalaje advierte que no debe eliminarse como residuo doméstico. En lugar de ello, debe depositarse en un punto de recogida de reciclaje de aparatos eléctricos y electrónicos. Una gestión adecuada de estos residuos previene consecuencias potencialmente negativas para el medio ambiente y la salud de las personas. Puede consultar más información sobre el reciclaje y la eliminación de este producto contactando con su administración local o con su servicio de recogida de residuos.

---

## FABRICANTE E IMPORTADOR (REINO UNIDO)

---

**Fabricante:**

Chal-Tec GmbH, Wallstraße 16, 10179 Berlín, Alemania.

**Importador para Gran Bretaña:**

Berlin Brands Group UK Limited  
PO Box 42  
272 Kensington High Street  
London, W8 6ND  
United Kingdom



**Gentile cliente,**

La ringraziamo per aver acquistato il dispositivo. La preghiamo di leggere attentamente le seguenti istruzioni per l'uso e di seguirle per evitare possibili danni. Non ci assumiamo alcuna responsabilità per danni scaturiti da una mancata osservazione delle avvertenze di sicurezza e da un uso improprio del dispositivo. Scansionare il codice QR seguente, per accedere al manuale d'uso più attuale e per ricevere informazioni sul prodotto.



---

**INDICE**

---

Scheda informativa del prodotto	166
Avvertenze di sicurezza	169
Avvertenze sull'utilizzo e la manutenzione	170
Funzionamento	172
Descrizione del dispositivo	173
Pannello di controllo	176
Installazione	178
Messa in funzione e utilizzo	183
Impostare la potenza riscaldante	192
Impostazioni timer	193
Suggerimenti per cucinare	196
Pulizia e manutenzione	198
Ricerca e risoluzione dei problemi	200
Avviso di smaltimento	203
Produttore e importatore (UK)	203

---

**DATI TECNICI**

---

Numero articolo	10033021, 10033022, 10033027, 10034243, 10035198, 10035266, 10035267, 10035268, 10040201, 10040202, 10045602, 10045603, 10045604, 10045605, 10045606, 10045607, 10045608
Alimentazione	220-240 V ~ 50/60 Hz
Potenza totale	6600-7400 W

## SCHEDA INFORMATIVA DEL PRODOTTO

	Simbolo	Valore	Unità	
Numero di riconoscimento del modello		10033021, 10033027, 10035266, 10035267, 10040201, 10040202, 10045602, 10045604, 10045606, 10045607		
Tipo di piano cottura	Piano cottura a incasso			
Numero di zone e/o aree di cottura		4		
Tecnologia di riscaldamento (zone di cottura a induzione e aree di cottura, zona di cottura radiante, piastre solide)	Piano di cottura a induzione			
Per zone o aree di cottura circolari: il diametro dell'area utile per ogni zona di cottura riscaldata elettricamente, arrotondato sui 5 mm più prossimi	Ø	N/D N/D	-	cm
Per zone o aree di cottura non circolari: lunghezza e larghezza dell'area utile per ogni zona di cottura riscaldata elettricamente, arrotondate sui 5 mm più prossimi	L A	Anteriore sinistro Posteriore sinistro Posteriore destro Anteriore destro	20*20 20*20 20*20 20*20	cm
Consumo energetico per zona o area di cottura calcolato per kg	EC Piano di cottura elettrico	Anteriore sinistro Posteriore sinistro Posteriore destro Anteriore destro	187,3 188,6 187,3 188,6	Wh/kg
Consumo energetico per il piano cottura calcolato per kg	EC Piano di cottura elettrico	188		Wh/kg

	Simbolo	Valore	Unità
Numero di riconoscimento del modello	10033022, 10035268, 10035198, 10045603, 10045605		
Tipo di piano cottura	Piano cottura a incasso		
Numero di zone e/o aree di cottura		4	
Tecnologia di riscaldamento (zone di cottura a induzione e aree di cottura, zona di cottura radiante, piastre solide)	Piano di cottura a induzione		
Per zone o aree di cottura circolari: il diametro dell'area utile per ogni zona di cottura riscaldata elettricamente, arrotondato sui 5 mm più prossimi	∅	Posteriore destro Anteriore destro	21 16 cm
Per zone o aree di cottura non circolari: lunghezza e larghezza dell'area utile per ogni zona di cottura riscaldata elettricamente, arrotondate sui 5 mm più prossimi	L A	Anteriore sinistro Posteriore sinistro	20*20 20*20 cm
Consumo energetico per zona o area di cottura calcolato per kg	EC Piano di cottura elettrico	Anteriore sinistro Posteriore sinistro Posteriore destro Anteriore destro	187,3 188,6 186,6 194,9 Wh/kg
Consumo energetico per il piano cottura calcolato per kg	EC Piano di cottura elettrico	189,4	Wh/kg

	Simbolo	Valore	Unità	
Numero di riconoscimento del modello	10034243, 10045608			
Tipo di piano cottura	Piano cottura a incasso			
Numero di zone e/o aree di cottura		3		
Tecnologia di riscaldamento (zone di cottura a induzione e aree di cottura, zona di cottura radiante, piastre solide)	Piano di cottura a induzione			
Per zone o aree di cottura circolari: il diametro dell'area utile per ogni zona di cottura riscaldata elettricamente, arrotondato sui 5 mm più prossimi	Ø	Sinistra Centro Destra	30 16 21,6	cm
Per zone o aree di cottura non circolari: lunghezza e larghezza dell'area utile per ogni zona di cottura riscaldata elettricamente, arrotondate sui 5 mm più prossimi	L A	N/D N/D	-	cm
Consumo energetico per zona o area di cottura calcolato per kg	EC Piano di cottura elettrico	Sinistra Centro Destra	191,4 186,6 194,4	Wh/kg
Consumo energetico per il piano cottura calcolato per kg	EC Piano di cottura elettrico	191		Wh/kg



---

## AVVERTENZE DI SICUREZZA

---

### Rischio di scosse elettriche

- Staccare la spina dalla presa di corrente prima di realizzare manutenzione o riparazioni sul dispositivo.
- Il collegamento a una canalizzazione con messa a terra è necessario e obbligatorio.
- Modifiche alla canalizzazione elettrica devono essere realizzate da un elettricista qualificato.
- Il mancato rispetto delle avvertenze può causare folgorazioni o morte.



#### ATTENZIONE

Pericolo di lesione! I bordi del piano cottura sono taglienti. Fare attenzione a non tagliarsi

### Avvertenze generali di sicurezza

- Leggere attentamente il manuale d'uso prima dell'installazione e/o dell'utilizzo del dispositivo.
- Non poggiare mai prodotti o materiali facilmente infiammabili sopra al piano cottura.
- Mettere queste informazioni a disposizione di chi monta il dispositivo, in modo da risparmiare sui costi di installazione.
- Per evitare danni a cose e persone, il dispositivo deve essere installato sulla base di questo manuale d'uso.
- Il dispositivo deve essere installato e dotato di messa a terra da una persona qualificata.
- Questo dispositivo deve essere collegato a un circuito elettrico con disgiuntore di sicurezza, in modo da poterlo scollegare completamente dall'alimentazione elettrica.
- Un'installazione errata può comportare la perdita di validità della garanzia.
- Bambini a partire da 8 anni e persone con limitate capacità fisiche e psichiche o con esperienza e conoscenze insufficienti possono utilizzare il dispositivo solo se sono stati precedentemente istruiti in modo esaustivo sull'utilizzo del dispositivo e comprendono i rischi e i pericoli connessi.
- Il dispositivo non è un giocattolo. La pulizia e la manutenzione del piano cottura non devono essere in nessun caso realizzate da bambini da soli.
- Se il cavo di alimentazione è danneggiato, deve essere sostituito dal produttore, dal suo servizio di assistenza ai clienti o da una persona con qualifica equivalente, in modo da evitare danni a cose e/o persone.

- **Attenzione:** se la superficie presenta delle crepe (superficie di cottura in vetroceramica o materiale simile che protegge componenti che trasportano corrente), spegnere immediatamente il dispositivo per ridurre il rischio di folgorazioni.
- Non poggiare oggetti metallici, come coltelli, forchette, cucchiaini o coperchi delle pentole sul piano cottura, in quanto potrebbero diventare estremamente caldi.
- Non utilizzare un pulitore a vapore per lavare il piano cottura.
- Il dispositivo non può essere utilizzato con un timer esterno o con un telecomando separato.
- Tenere sempre sotto controllo il dispositivo mentre si cucina. Durante sessioni ai fornelli brevi, il dispositivo deve essere tenuto permanentemente sotto controllo.
- Non lasciare mai il dispositivo privo di controllo mentre si cucina. L'utilizzo di olio o grassi è particolarmente pericoloso e può provocare incendi. Non cercare in nessun caso di estinguere con acqua un incendio causato da grassi! Spegnere il dispositivo e coprire la fiamma con una coperta ignifuga o con il coperchio di una pentola.

**ATTENZIONE**

Pericolo d'incendio! Non poggiare sul piano cottura altri oggetti che non siano pentole e padelle!

---

## AVVERTENZE SULL' UTILIZZO E LA MANUTENZIONE

---

### Rischio di scosse elettriche

- Non cucinare assolutamente se il piano cottura è crepato. Se il piano cottura è rotto o crepato, spegnere immediatamente il dispositivo con l'interruttore principale (presa elettrica a muro) e contattare un tecnico qualificato.
- Spegnere il piano cottura prima di pulizia e manutenzione.
- Il mancato rispetto delle avvertenze può causare folgorazioni e morte.

### Rischi per la salute

- Questo dispositivo rispetta gli standard di sicurezza elettromagnetici.
- Persone con pacemaker o altri impianti elettrici (come pompe per l'insulina) devono contattare un medico o il produttore degli impianti per assicurarsi che questi non siano influenzati dal campo elettromagnetico del piano cottura.
- Il mancato rispetto delle avvertenze può essere fatale.



### ATTENZIONE

Pericolo di ustione! Durante l'utilizzo, alcuni componenti accessibili all'utente diventano così caldi da poter causare ustioni. Assicurarsi che parti del corpo, abiti o altri materiali che non sono utensili da cucina entrino in contatto con il piano cottura solo dopo il completo raffreddamento.

- Tenere i bambini lontano dal piano cottura.
- Le impugnature delle pentole possono diventare estremamente calde durante l'utilizzo. Evitare di toccarle. Assicurarsi che le impugnature delle pentole non si trovino direttamente sopra a un fornello acceso. Assicurarsi che le impugnature delle pentole siano fuori dalla portata dei bambini.
- Il mancato rispetto delle avvertenze può causare ustioni.



### AVVERTENZA

Pericolo di lesioni! La lama affilatissima di un raschietto per piano cottura viene esposta non appena si rimuove la copertura di sicurezza. Utilizzarlo con estrema attenzione e conservare il raschietto fuori dalla portata dei bambini e sempre con la copertura di sicurezza sopra. Il mancato rispetto delle avvertenze può causare lesioni e tagli.

### Avvertenze di sicurezza generiche

- Non lasciare il dispositivo privo di controllo durante l'utilizzo. Se acqua o olio dovessero traboccare per cottura eccessiva, può svilupparsi del fumo o gli spruzzi di grasso possono prendere fuoco.
- Non utilizzare mai il piano di cottura come piano di lavoro o per poggiare oggetti.
- Non poggiare oggetti magnetizzabili (ad es. carte di credito, schede di memoria) o dispositivi elettronici (ad es. computer, lettori MP3) vicino al dispositivo, in quanto potrebbero essere influenzati dal campo elettromagnetico.
- Dopo l'utilizzo, spegnere i fornelli e il piano cottura come descritto in questo manuale (ad es. utilizzando il controllo touch). Non fare affidamento sulla funzione di rilevamento pentole quando si tolgono pentole o padelle dai fornelli.
- Non permettere ai bambini di giocare con il dispositivo, di sedersi, stare in piedi o arrampicarsi su di esso.
- Non conservare sopra al dispositivo oggetti che sono di interesse per i bambini. I bambini potrebbero arrampicarsi di nascosto sul dispositivo e ferirsi seriamente se gli oggetti dovessero cadere.

- Bambini e persone con limitate capacità fisiche e psichiche che utilizzano il dispositivo devono essere stati precedentemente istruiti in modo esaustivo sull'utilizzo, per assicurarsi che non rappresentino un pericolo per loro stessi o altri.
- Non riparare o sostituire componenti del dispositivo, a meno che non sia esplicitamente suggerito nel manuale d'uso. Ogni altro tipo di riparazioni o opere di manutenzione devono essere realizzate da elettricisti qualificati.
- Non far cadere o appoggiare oggetti pesanti sul piano cottura.
- Non poggiarsi sul piano cottura.
- Non utilizzare pentole con bordi taglienti e non trascinarle sulla superficie del piano cottura, in modo da evitare che si graffi.
- Non utilizzare spugne metalliche o detergenti aggressivi per pulire la superficie per evitare che si graffi.
- Questo dispositivo è adatto al solo uso casalingo e ambienti simili, come cucine del personale presso negozi, uffici e altri ambienti di lavoro, in agriturismo, per ospiti in hotel, motel e bed & breakfast.
- Non toccare assolutamente il piano cottura a mani nude mentre è in funzione.
- Non permettere a bambini sotto a 8 anni di avvicinarsi al dispositivo.

---

## FUNZIONAMENTO

---

L'induzione è una tecnologia per cucinare avanzata, efficiente ed economica. Funziona con vibrazioni elettromagnetiche e trasmette il calore direttamente alla pentola, invece di scaldarla indirettamente tramite la superficie in vetro. Il vetro diventa bollente solo perché è la pentola a scaldarlo.

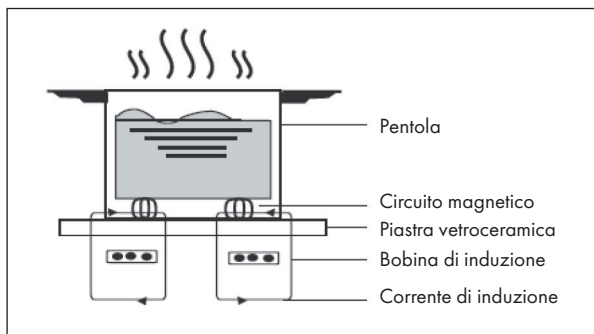

## DESCRIZIONE DEL DISPOSITIVO

10033022, 10035198, 10035268, 10045603, 100456005

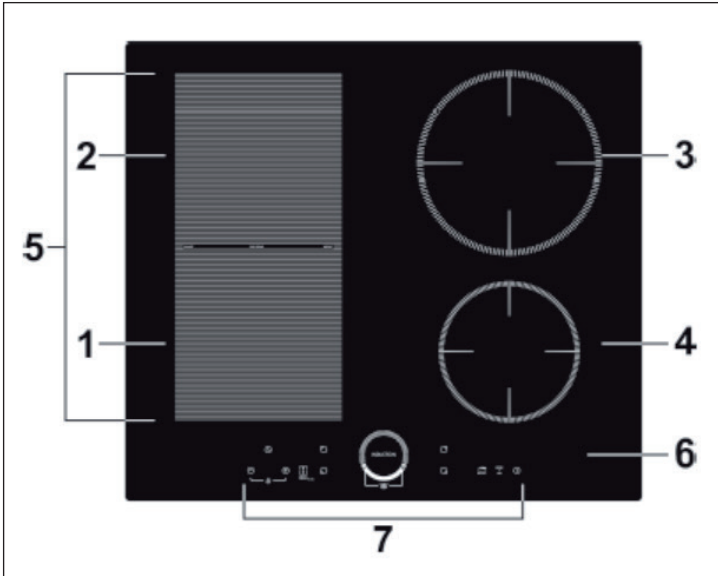

1	Zona 2000 W, aumento fino a 2600 W	5	Zona 2800 W, aumento fino a 3500 W
2	Zona 1500 W, aumento fino a 2000 W	6	Piastra in vetro
3	Zona 2000 W, aumento fino a 2600 W	7	Pannello di controllo
4	Zona 1500 W, aumento fino a 1800 W		

10033021, 10033027, 10035266, 10035267, 10040201, 10040202,  
10040202, 10045602, 10045604, 10045606, 10045607

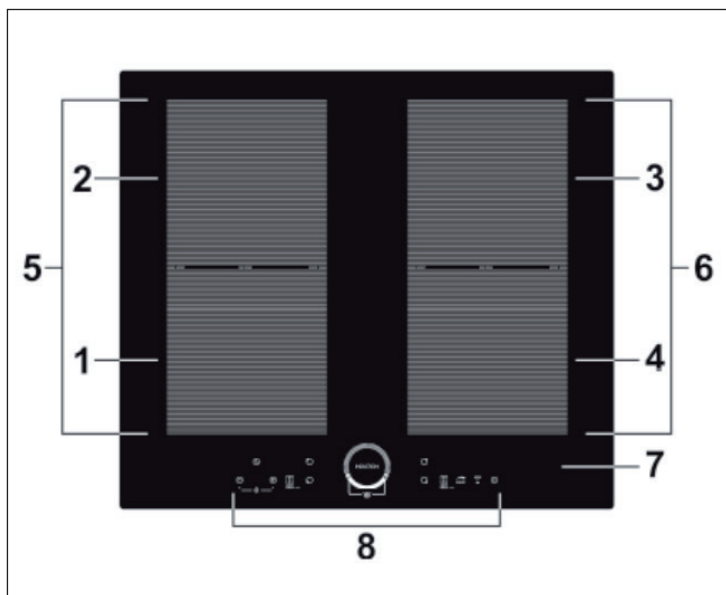

1	Zona 2000 W, aumento fino a 2600 W	5	Zona 2800 W, aumento fino a 3500 W
2	Zona 1500 W, aumento fino a 2000 W	6	Zona 2800 W, aumento fino a 3500 W
3	Zona 2000 W, aumento fino a 2600 W	7	Piastra in vetro
4	Zona 1500 W, aumento fino a 2000 W	8	Pannello di controllo

10034243, 10045608

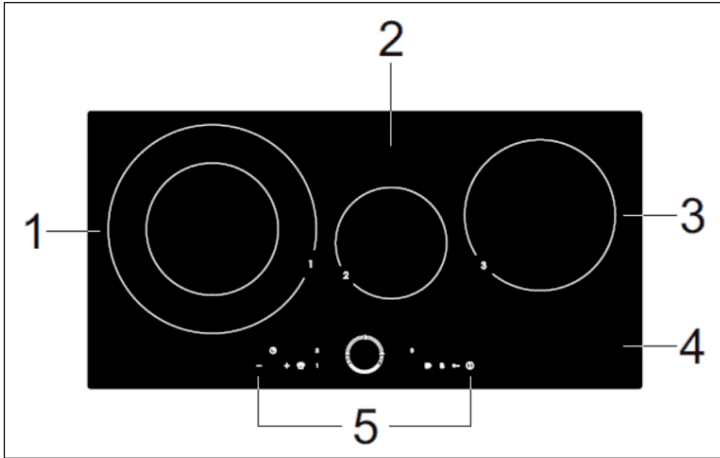

1	Zona 2500 W , aumento fino a 3500 W	4	Piastra in vetro
2	Zona 1500 W , aumento fino a 1800 W	5	Pannello di controllo
3	Zona 2000 W, aumento fino a 2600 W		

## PANNELLO DI CONTROLLO

10033021, 10033022, 10033027, 10035198, 10035266, 10035267,  
10035268, 10040201, 10040202, 10045602, 10045603, 10045604,  
10045605, 10045606, 10045607

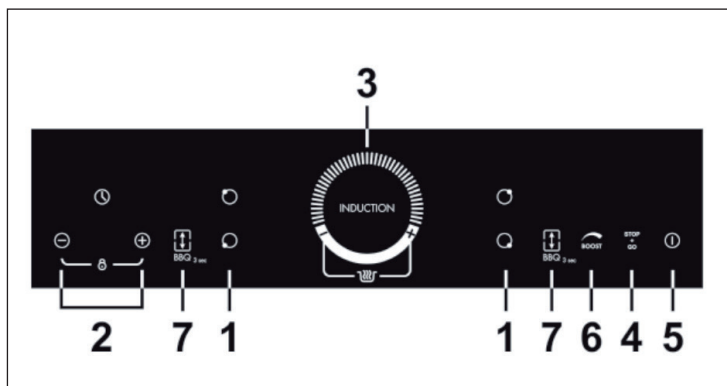

1	Selezione zona riscaldante	5	On/Off
2	Regolazione del timer / Blocco tasti	6	Funzione boost
3	Regolazione della potenza	7	Gestione area flessibile / BBQ
4	Stop + Go		



10034243, 10045608

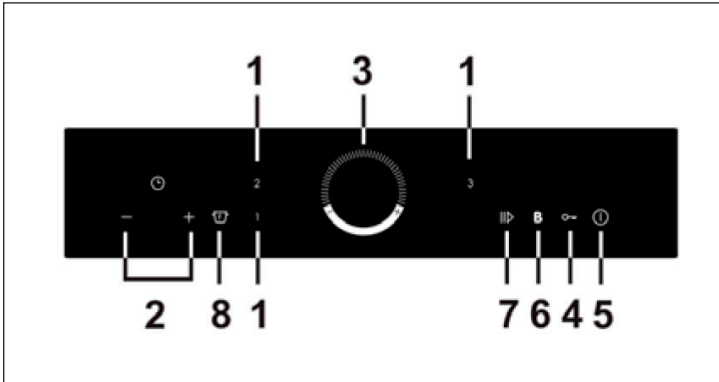

1	Selezione zona riscaldante	5	On/Off
2	Regolazione del timer	6	Funzione boost
3	Regolazione della potenza	7	Stop + Go
4	Blocco tasti	8	Tasto mantenimento in caldo

## INSTALLAZIONE

### Preparare il piano di lavoro

Tagliare il piano di lavoro seguendo le dimensioni in immagine. Per motivi legati all'installazione, vanno tenuti 5 cm di piano di lavoro intorno al foro. Assicurarsi che il piano di lavoro sia spesso almeno 30 mm. Scegliere un materiale termoresistente e isolante per il piano di lavoro. Legno o altri materiali fibrosi o che accumulano umidità possono essere utilizzati solo se sono stati precedentemente impregnati, in modo da evitare il rischio di folgorazione o la deformazione dovuta al calore.

Nota: la distanza di sicurezza tra i lati del fornello e l'interno del piano di lavoro deve essere di almeno 3 mm.

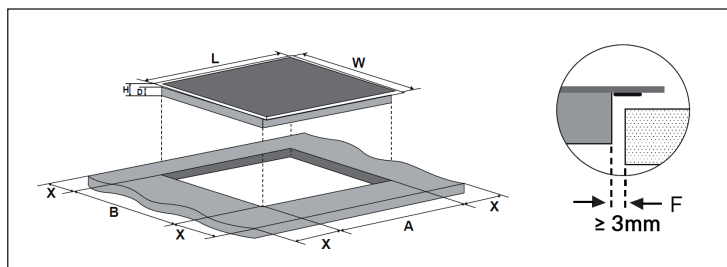

Nota: le misure nella tabella sono in "mm".

**Modelli 10033021, 10033022, 10035268, 10033027, 10040201, 10040202, 10035198, 10035266, 10035267, 10045602, 10045603, 10045604, 10045605, 10045606, 10045607**

L	W	H	D	A	B	X	F
590	520	60	56	560	490	min. 50	min. 3

Garantire in ogni caso una sufficiente ventilazione e non bloccare le aperture di ingresso e uscita dell'aria. Assicurarsi che il dispositivo sia in buone condizioni prima di montarlo.

**Modello 10034243, 10045608**

L	W	H	D	A	B	X	F
800	400	60	56	780	380	min. 50	min. 3

Nota: la distanza di sicurezza tra piano cottura e mobile pensile sovrastante deve essere di almeno 760 mm.

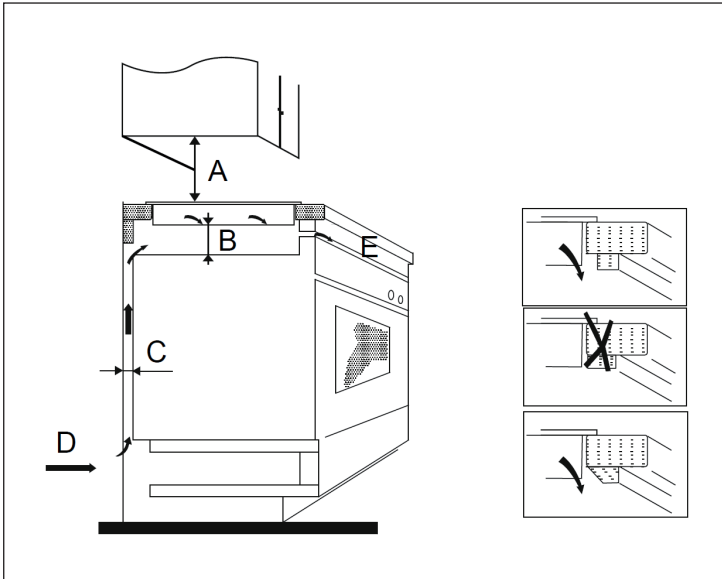

Nota: le misure nella tabella sono in "mm".

A	B	C	D	E
760	min. 60	min. 20	Apertura ingresso aria	Apertura uscita aria 5 mm

## Prima dell'installazione

Assicurarsi di quanto segue:

- La superficie di lavoro è in piano e nessuno dei componenti strutturali occupa lo spazio necessario per il dispositivo.
- Il piano di lavoro è in materiale termoresistente e isolante.
- Se un forno si trova sotto al dispositivo, deve essere dotato di ventola di raffreddamento.
- Un disgiuntore di sicurezza, che permette lo scollegamento totale dell'alimentazione, è integrato e montato nella canalizzazione elettrica secondo le norme locali relative al cablaggio.
- Il disgiuntore di sicurezza è di una tipologia approvata e che abbia un'apertura di contatto di 3 mm tra tutti i poli (o in tutti i conduttori (fasi) attivi se le normative locali lo permettono).
- Il disgiuntore di sicurezza è facilmente accessibile da parte dell'utilizzatore del piano cottura a induzione.
- Contattare le autorità locali per l'edilizia se ci sono dubbi riguardanti l'installazione.
- Montare materiali termoresistenti e facili da pulire (come piastrelle di ceramica) sulle pareti intorno al piano cottura.

## Dopo l'installazione

Assicurarsi di quanto segue:

- Il cavo di alimentazione non è accessibile a causa di cassette e sportelli degli armadi.
- Viene garantito un flusso d'aria fresca sul lato inferiore del dispositivo, in modo da avere un ricambio d'aria.
- Viene montata una protezione dal calore sotto al dispositivo, se viene installato sopra a cassette o armadi.
- Il disgiuntore di sicurezza è facilmente accessibile da parte dell'utilizzatore del piano cottura.

## Passaggi per l'installazione

1. Il dispositivo deve essere posizionato su una superficie stabile e liscia (utilizzare l'imballaggio). Non esercitare forza sui componenti sporgenti.
2. Fissare il dispositivo al piano di lavoro, utilizzando quattro supporti sul lato inferiore del dispositivo dopo l'installazione (v. immagine).
3. Regolare i supporti in base allo spessore del piano di lavoro.

Per i modelli 10033021, 10033022, 10035268, 10033027, 10040201,  
10040202, 10035198, 10035266, 10035267, 10045602, 10045603, 10045604,  
10045605, 10045606, 10045607

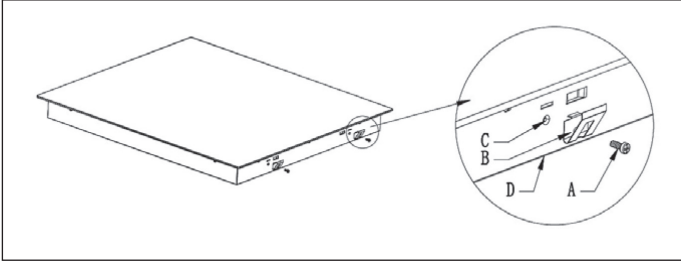

A	B	C	D
Vite	Supporto	Foro	Fondo alloggiamento

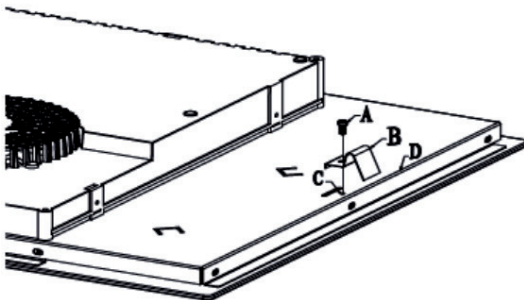
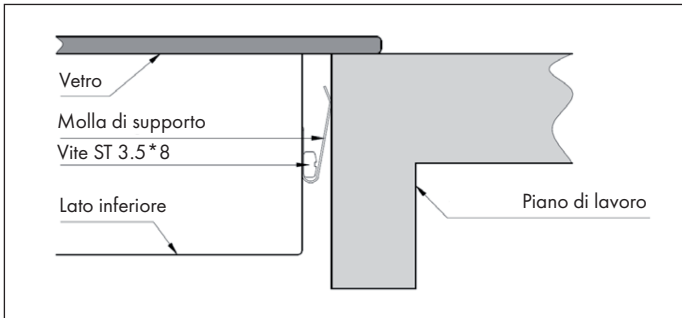

- A Vite
- B Morsetto
- C Foro
- D Parte inferiore alloggiamento

## Misure di sicurezza



### ATTENZIONE

Pericolo di lesione! Il piano cottura a induzione deve essere installato da tecnici specializzati. Non cercare di installarlo autonomamente.

- Non installare il dispositivo direttamente sopra a lavastoviglie, congelatori, lavatrici o asciugatrici, in quanto l'umidità potrebbe danneggiare i componenti elettronici del dispositivo.
- Il dispositivo deve essere installato in modo da permettere al calore di essere trasmesso, migliorando così l'affidabilità del dispositivo.
- Le pareti e le superfici intorno al dispositivo devono essere termoresistenti.
- Per evitare danni, lo strato di materiale adesivo deve essere termoresistente.
- Non utilizzare pulitori a vapore per lavare il dispositivo.

## Connessione alla rete elettrica



### ATTENZIONE

Pericolo di lesione! Questo dispositivo deve essere collegato alla rete elettrica da un tecnico qualificato o da un elettricista.

Prima del collegamento alla rete elettrica, controllare quanto segue:

- Il sistema di cavi della casa è adatto alla potenza necessaria al dispositivo.
- La tensione corrisponde a quella indicata sulla targhetta del dispositivo.
- I cavi di afflusso di tensione possono resistere al carico indicato sulla targhetta del dispositivo.

Non utilizzare adattatori, riduttori, o ciabatte multipresa per collegare il dispositivo all'alimentazione elettrica, in quanto potrebbero risultare sovraccarichi e incendi. Il cavo di alimentazione non deve toccare componenti del dispositivo bollenti e deve essere posizionato in modo da non diventare mai più caldo di 75 °C.

Nota: consultare un elettricista per assicurarsi che la rete elettrica di casa sia adatta al dispositivo. Se sono necessarie modifiche alla rete elettrica, queste devono essere realizzate da un elettricista qualificato.

- Se il cavo di alimentazione è danneggiato e deve essere sostituito, contattare il produttore o il servizio di assistenza ai clienti, in modo da evitare danni a cose e/o persone.
- Se il dispositivo è collegato direttamente con la presa elettrica, deve essere installato un disgiuntore di sicurezza con un'apertura di contatto di almeno 3 mm tra tutti i contatti.
- L'installatore deve controllare la sicurezza del collegamento elettrico e assicurarsi che rispetti le norme di sicurezza.
- Il cavo di alimentazione non deve essere piegato o schiacciato.
- Controllare regolarmente se il cavo di alimentazione è danneggiato

---

## MESSA IN FUNZIONE E UTILIZZO

---

### Controllo touch

- I tasti del pannello di controllo del dispositivo sono touch e non è quindi necessario esercitare pressione.
- Premere i tasti con il polpastrello e non con la punta delle dita.

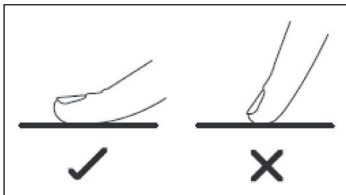

- Ogni volta che il dispositivo registra un contatto con la superficie touch, viene emesso un segnale acustico.
- Assicurarsi che i tasti siano sempre puliti, asciutti e che non siano coperti (ad es. da oggetti o panni). Anche un sottile strato d'acqua può rendere difficoltoso l'utilizzo dei tasti.

## Scegliere le stoviglie adatte

Nota: utilizzare solo stoviglie adatta all'induzione. Cercare il simbolo dell'induzione sull'imballaggio o sul fondo delle pentole.

Per controllare se le stoviglie sono adatte, è possibile realizzare un test magnetico. Se il magnete viene attratto, la pentola è adatta all'induzione.

Se non avete un magnete a portata di mano:

1. Riempire con un po' d'acqua la pentola in questione.
2. Se il simbolo  non compare sul pannello di controllo e l'acqua si scalda, la pentola è adatta all'induzione.  
Stoviglie dei seguenti materiali non sono adatte: acciaio inox puro, alluminio o rame senza fondo magnetico, vetro, legno, porcellana, argilla. Non utilizzare pentole con bordi taglienti o con fondo arrotondato.

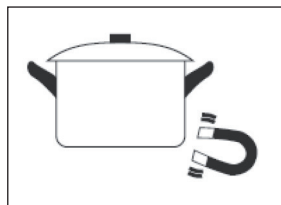

Assicurarsi che il fondo della pentola sia piatto, poggi sulla superficie in vetro e sia della stessa grandezza del fornello. Utilizzare solo pentole con diametro equivalente a quello del fornello su cui vengono utilizzate. Se si utilizzano pentole più grosse, viene consumata energia al massimo livello di efficienza. Se si utilizzano pentole più piccole, l'efficienza potrebbe essere inferiore alle aspettative. Pentole con un diametro inferiore a 140 mm potrebbero non essere rilevate dal fornello a induzione. Posizionare le pentole sempre al centro del fornello.

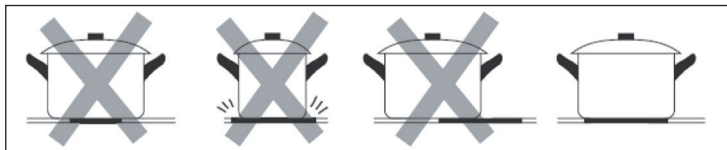



Per togliere le pentole dal piano cottura, sollevarle sempre. Non trascinarle, altrimenti si potrebbe graffiare il vetro.

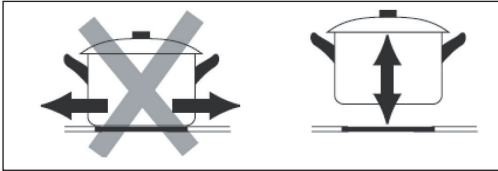



### Dimensioni delle pentole

Le zone si adeguano fino a un certo punto al diametro del fondo delle pentole. In base alla zona, il diametro del fondo della pentola deve presentare però una dimensione minima. Per ottenere la massima efficienza, posizionare la pentola al centro della zona di cottura.

Zona di cottura (mm)	Diametro del fondo delle stoviglie per induzione
	Minimo (mm)
160	100
180	140
Zona flessibile	240
210	140
280	180

### Iniziare a cucinare

<p>Toccare il tasto on/off. Dopo l'accensione, il dispositivo emette un segnale acustico e il pannello di controllo mostra "-o"-, a indicare che il dispositivo è in standby.</p>	
<p>Posizionare una pentola adatta sulla zona che si desidera utilizzare. Assicurarsi che il fondo della pentola e la superficie del fornello siano puliti e asciutti.</p>	



<p>Toccare il controllo per selezionare la zona e lampeggia l'indicazione vicino al tasto.</p>	
<p>Impostare un livello di potenza toccando il controllo e facendo scorrere il dito in direzione [-] o [+].</p> <ul style="list-style-type: none"> <li>• Se non si imposta la potenza entro un minuto, il piano cottura si spegne automaticamente. Bisogna quindi ricominciare dal passaggio 1.</li> <li>• La temperatura può essere regolata in ogni momento durante la cottura.</li> <li>• Se si scorre il dito sul cursore di regolazione della temperatura in direzione [-] o [+], i livelli di potenza cambiano da 1 a 9.</li> </ul>	

**Il simbolo  $\cong \sqcup \cong$  lampeggia alternativamente alla temperatura impostata sul pannello di controllo. Ciò significa che:**

- La pentola non è posizionata correttamente sul fornello.
- La pentola utilizzata non è adatta all'induzione.
- La pentola è troppo piccola o non si trova al centro del fornello.

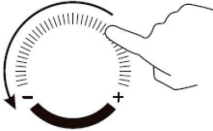
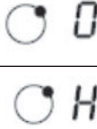

Se sul fornello non c'è una pentola adatta, non viene prodotto calore. Se non viene posizionata una pentola adatta sul fornello, il pannello di controllo si spegne automaticamente dopo un minuto.

## Finire di cucinare

<p>Toccare la zona che si desidera spegnere.</p>	
<p>Spegnere il fornello facendo scorrere il dito sul cursore della temperatura in direzione [-].</p>	
<p>Assicurarsi l'indicazione della potenza mostri [0] e poi [H]. Spegnere tutto il piano cottura con on/off.</p>	
<p>[H] indica che il fornello è ancora troppo caldo per poter essere toccato. Scompare non appena la superficie ha raggiunto una temperatura sicura. Può essere utilizzato anche per risparmiare energia, se si desidera riscaldare altre pentole. Basta posizionarle sul fornello ancora caldo.</p>	

## Funzione boost

Questa funzione permette di avere una potenza maggiore nel giro di un secondo e per un massimo di 5 minuti su un fornello. In questo modo viene velocizzata la cottura.

<p>In questo modo viene velocizzata la cottura. Si accende un'indicazione accanto al tasto.</p>	
<p>Premendo il tasto boost, viene incrementata la potenza del fornello selezionato. Compare l'indicazione di potenza "P", a indicare che è in utilizzo la potenza incrementata.</p>	

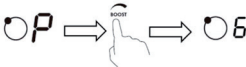
L'aumento di potenza dura per 5 minuti. Il fornello torna poi alla potenza impostata in precedenza.	
Se si desidera disattivare la funzione boost durante i 5 minuti, toccare l'indicazione del fornello. Si accende un'indicazione accanto al tasto. Premere il tasto Boost. Il fornello torna alla potenza impostata in precedenza.	

### Informazioni sulla funzione boost

Le tre zone sono divise in due gruppi. Se si desidera utilizzare in un gruppo la funzione boost su una zona, assicurarsi che le altre zone funzionino a livello 5 o inferiore. Se si seleziona una zona e si preme il tasto Boost, mentre l'altra zona funziona a un livello superiore a 5, lampeggiano i simboli [P] e [9] sullo schermo della zona selezionata e il loro livello viene impostato automaticamente su 9.

**Modelli 10033021 , 10033022, 10033027, 10035198, 10035266, 10035267, 10035268, 10040201, 10040202, 10045602, 10045603, 10045604, 10045605, 10045606, 10045607**

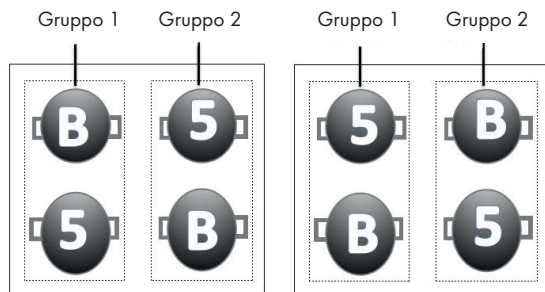



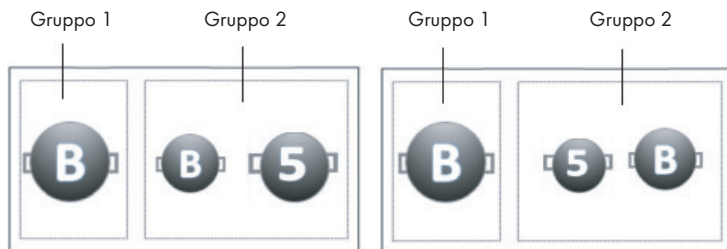

### Modello 10033021



## Funzione di mantenimento calore



Questa funzione serve a mantenere caldi gli alimenti.

<p>Toccare il tasto di selezione del fornello su cui si desidera utilizzare la funzione di mantenimento calore.</p>	
<p><b>Modelli 10033021, 10033022, 10035268, 10033027, 10040201, 10040202, 10035198, 10035266, 10035267, 10045602, 10045603, 10045604, 10045605, 10045606, 10045607</b></p>	
<p>Se nel frattempo si premono i tasti [+] e [-], lo schermo del fornello mostra [A].</p>	
<p>Se si desidera disattivare la funzione di mantenimento calore, premere contemporaneamente [+] e [-]. L'indicazione del fornello mostra [0].</p>	
<p><b>Modello 10034243, 10045608</b></p>	
<p>Premere il tasto per il mantenimento calore. Sull'indicazione del fornello compare [A]. Per interrompere, procedere come al passaggio precedente. Se si desidera disattivare la funzione di mantenimento calore, premere contemporaneamente [+] e [-]. L'indicazione del fornello mostra [0].</p>	

## Utilizzare la funzione pausa (STOP + GO)

La funzione pausa può essere utilizzata in ogni momento mentre si cucina. Questa funzione permette di interrompere e riprendere più tardi il riscaldamento del fornello.

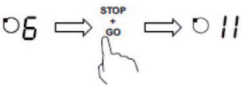
<p>Assicurarsi che il fornello sia acceso.</p>	
--	---

<p>Toccare la zona riscaldante che si desidera utilizzare con STOP + GO e l'indicazione accanto al tasto lampeggia. Toccare [STOP+GO] e nell'indicazione del fornello compare [II]. Il funzionamento viene interrotto e tutti i tasti sono disattivati, tranne STOP+GO, On/Off e Blocco tasti.</p>	
<p>Per interrompere la funzione di pausa, premere di nuovo STOP+GO e il fornello torna al livello di potenza impostato in precedenza.</p>	

### Zona flessibile

- Questa zona può essere utilizzata come un unico fornello di grandi dimensioni o come due singoli fornelli, in base alle necessità.
- La zona flessibile è composta da due induttori indipendenti tra loro, che possono essere controllati separatamente. Se si desidera utilizzare la zona come fornello unico, viene trasmessa la medesima potenza su tutta la superficie quando si poggia sopra una pentola. La porzione su cui non si trova la pentola viene spenta automaticamente.

### Esempi di posizionamento corretto e sbagliato delle pentole:

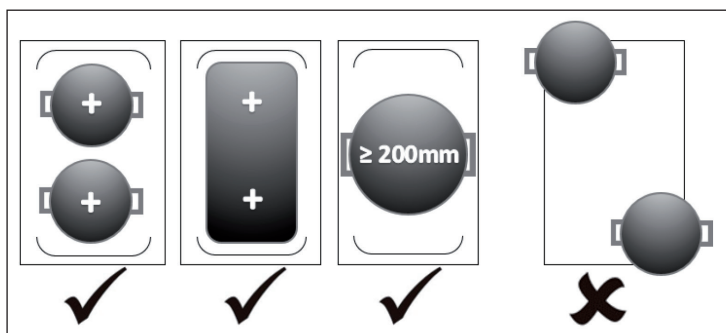

**Nota:** assicurarsi di posizionare le stoviglie sempre al centro della zona di cottura piccola, anche se si utilizza la zona di cottura flessibile. In caso di stoviglie ovali, rettangolari o allungate, assicurarsi che si trovino posizionate sulla zona in modo da coprire entrambe le croci (rispettivamente al centro del fornello piccolo). Le stoviglie devono coprire oltre  $\frac{3}{4}$  della zona riscaldante. Non si consiglia di posizionare una pentola rotonda nella zona centrale.

### Utilizzo come fornello unico



<p>Per utilizzare la zona flessibile come fornello unico, basta toccare l'apposito tasto. La gestione della potenza funziona come per i singoli fornelli.</p>	
---	---

### Utilizzo come due fornelli separati

<p>Per utilizzare la zona flessibile come due fornelli separati con diverse potenze, basta premere nuovamente l'apposito tasto e l'impostazione viene cambiata.</p>	
---	---

### Utilizzo della funzione BBQ

La funzione BBQ permette di tenere costante la temperatura delle padelle in modalità a zona flessibile.

<p>Toccare nella selezione del fornello la zona su cui si vuole utilizzare la funzione grill. Una spia lampeggia accanto al tasto.</p>	
<p>Tenere premuto il tasto per la zona flessibile per 3 secondi per attivare la funzione grill. Vengono mostrate "b" e "q"</p>	

### Blocco dei tasti

- I tasti possono essere bloccati per impedire un utilizzo involontario (ad esempio bambini che accendono inavvertitamente i fornelli).
- Quando il blocco è attivo, tutti i tasti sono disattivati tranne On/Off.

**Attivare/disattivare il blocco dei tasti per gli articoli 10033021, 10033022, 10033027, 10035198, 10035266, 10035267, 10035268, 10040201, 10040202, 10045602, 10045603, 10045604, 10045605, 10045606, 10045607:**

- Premere contemporaneamente [+] e [-] per attivare il blocco tasti.
- Premere contemporaneamente [+] e [-] per disattivare il blocco tasti.

**Attivare/disattivare il blocco dei tasti per l'articolo 10034243, 10045608:**

- Premere contemporaneamente [+] e [-] per attivare il blocco tasti.
- Premere contemporaneamente [+] e [-] per disattivare il blocco tasti.

---

## IMPOSTARE LA POTENZA RISCALDANTE

---

Livello di potenza	Adatto per
1-2	<ul style="list-style-type: none"> <li>• Scaldare piccole quantità di alimenti</li> <li>• Sciogliere cioccolato</li> <li>• Sobbollire</li> <li>• Scaldare lentamente</li> </ul>
3-4	<ul style="list-style-type: none"> <li>• Riscaldare</li> <li>• Sobbollire rapidamente</li> <li>• Cuocere riso</li> </ul>
5-6	<ul style="list-style-type: none"> <li>• Pancake</li> </ul>
7-8	<ul style="list-style-type: none"> <li>• Arrostire rapidamente</li> <li>• Cuocere pasta</li> </ul>
9	<ul style="list-style-type: none"> <li>• Friggere e scottare ad alte temperature</li> <li>• Portare a ebollizione zuppe</li> <li>• Portare a ebollizione acqua</li> </ul>





## IMPOSTAZIONI TIMER



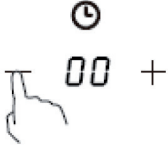
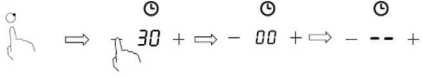

Il timer può essere utilizzato in due modi:

1. Può essere impostato un determinato tempo, allo scadere del quale il dispositivo emette segnali acustici. In tal caso non vengono spenti fornelli allo scadere del tempo.
2. Può essere impostato in modo tale da far spegnere automaticamente uno o più fornelli allo scadere del tempo.

### Utilizzo del timer senza selezione del fornello

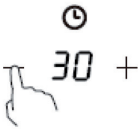
<p>Assicurarsi che il fornello sia acceso. Il contaminuti può essere utilizzato anche senza aver selezionato alcun fornello.</p>	
<p>Toccare [-] o [+] della gestione del timer, l'indicazione inizia a lampeggiare e compare l'indicazione del timer [00].</p>	
<p>Impostare la durata con [-] o [+]. Consiglio: toccare una volta [-] o [+] per diminuire o aumentare la durata di 1 minuto. Tenere premuti [-] o [+] per diminuire o aumentare la durata di 10 minuti. Se il tempo impostato supera 99 minuti, il timer torna automaticamente a 0. Interrompere il timer tenendo premuto [-] fino a quando compare [0].</p>	
	
<p>Non appena il tempo è impostato, inizia subito il conto alla rovescia. Lo schermo mostra il tempo rimanente e l'indicazione del timer lampeggia per 5 secondi.</p>	
<p>A tempo scaduto, viene emesso un segnale acustico per 30 secondi e l'indicazione del timer mostra [00].</p>	

## Spegnere più di un fornello con il timer



<p>Toccare il tasto di selezione del fornello che si desidera spegnere automaticamente a timer scaduto.</p>	
<p>Toccare [-] o [+] della gestione del timer, l'indicazione inizia a lampeggiare e compare l'indicazione del timer [30].</p>	
<p>Per interrompere il timer, toccare l'elemento di controllo per la selezione della zona riscaldante e tenere premuto [-] del timer fino a quando compare [0]. Il timer si interrompe e nell'indicazione dei minuti compare prima [00] e poi [--].</p>	
	
<p>Non appena il tempo viene impostato, inizia il conto alla rovescia. Sopra all'ora viene mostrato il tempo restante e l'indicazione timer lampeggia per 5 secondi.</p>	
<p>Il punto rosso accanto all'indicazione di potenza lampeggia, ad indicare che è stato selezionato questo fornello.</p>	
<p>Quando scade il tempo, il fornello selezionato si spegne automaticamente e compare [H].</p>	

**Nota:** se altri fornelli erano stati accesi in precedenza senza impostazione del timer, continueranno a rimanere accesi.

## Selezionare diversi fornelli

Se si utilizza questa funzione per più di una zona, l'indicazione del timer mostra il tempo più breve.

Esempio: il timer della zona 2 è impostato su 3 minuti e quello della zona 3 su 6 minuti. L'indicazione del timer mostra [03].

	Impostato su 6 minuti	
	Impostato su 3 minuti	

**Nota:** il punto rosso che lampeggia vicino all'indicazione della potenza significa che l'indicazione del timer mostra il tempo della zona riscaldante. Se si desidera controllare il tempo impostato di un'altra zona riscaldante, toccare il tasto delle zone riscaldanti. Il timer mostra il tempo impostato.

Quando scade il tempo, il fornello selezionato si spegne automaticamente e compare [H].

Se si desidera reimpostare un timer già avviato, ricominciare dal passaggio 1.

## Tempo restante fino allo spegnimento automatico

Lo spegnimento automatico è una funzione di protezione del dispositivo. Se ci si dimentica di spegnere il fornello quando si finisce di cucinare, questo si spegne da solo dopo un lasso di tempo definito in fabbrica. I tempi cambiano in base al livello di potenza, come indicato nella tabella seguente:

Livello di potenza	Mantenimento calore	1	2	3	4	5	6	7	8	9
Durata operativa (ore)	8	8	8	8	4	4	4	2	2	2

Quando la pentola viene tolta dal fornello, il dispositivo interrompe automaticamente il riscaldamento e si spegne automaticamente dopo 2 minuti.

---

## SUGGERIMENTI PER CUCINARE

---



### AVVERTENZA

Pericolo d'incendi! Prestare particolare attenzione quando si frigge, dato che olio e grassi si scaldano molto rapidamente, soprattutto se si utilizza la funzione boost. A temperature molto elevate, olio e grassi possono prendere fuoco spontaneamente e rappresentano un serio rischio d'incendio

### Suggerimenti per cucinare

- Abbassare il calore quando inizia l'ebollizione.
- L'utilizzo di coperchi riduce il tempo di preparazione e permette di risparmiare energia grazie al mantenimento del calore.
- Minimizzare la quantità di acqua e grassi per ridurre i tempi di preparazione.
- Iniziare a cucinare con un'impostazione di calore elevata e ridurla quando l'alimento si è scaldato completamente.

### Sobbollire e cuocere riso

- Quando si sobbolle, il contenuto della pentola viene cotto sotto al punto di ebollizione a circa 85 °C. Bolle salgono in superficie nel liquido in cottura. Sobbollire è fondamentale per zuppe squisite e morbidi stufati, dato che il gusto si sviluppa senza cuocere eccessivamente la pietanza. Anche salse che contengono uova o addensate con la farina devono essere cotte sotto il punto di ebollizione.
- La preparazione di riso con il metodo di assorbimento può richiedere un'impostazione della temperatura elevata, per garantire la completa cottura nel tempo consigliato.

## Cucinare una bistecca

Per preparare bistecche succose e ricche di aroma:

1. Lasciar riposare la bistecca a temperatura ambiente per 20 minuti.
2. Scaldare una padella.
3. Spalmare dell'olio su entrambi i lati della bistecca. Versare un po' d'olio nella padella e metterci la bistecca.
4. Quando si cucina una bistecca, girarla una sola volta. La durata dipende dallo spessore della bistecca e dal grado di cottura che si desidera. Il tempo può variare da 2 a 8 minuti per lato. Premere (con una forchetta o un mestolo) sulla bistecca per controllare il grado di cottura. Più è dura, più è cotta.
5. Far riposare infine la bistecca per qualche minuto su un piatto caldo in modo che si ammorbidisca e i succhi si ridistribuiscono.

## Cuocere pietanze mescolando

1. Utilizzare una wok piatta adatta all'induzione o una grossa padella.
2. Tenere pronti tutti gli ingredienti e gli utensili. Cuocere mescolando è un metodo da realizzare in modo rapido. Se si hanno grandi quantità di cibo, cuocerle in diverse porzioni e non tutte in una volta.
3. Far riscaldare la padella e aggiungere due cucchiaini d'olio.
4. Iniziare a cuocere la carne, toglierla e metterla da parte al caldo.
5. Cuocere le verdure mescolandole. Quando le verdure sono ben calde ma ancora al dente, abbassare il calore, aggiungere la carne e la salsa.
6. Mescolare gli ingredienti per garantire che tutto sia ben caldo.
7. Servire immediatamente

**Nota:** se sul piano cottura a induzione si trova una pentola non magnetica (ad es. alluminio), una pentola della dimensione sbagliata, o piccoli oggetti (ad es. coltelli, forchette, ciotole), il dispositivo passa automaticamente dopo un minuto alla modalità standby. La ventola continua a raffreddare il dispositivo per un minuto.

## PULIZIA E MANUTENZIONE

**Nota:** staccare sempre la spina e far raffreddare il dispositivo prima di procedere alla pulizia.

Cosa	Come	Importante!
<p>Sporco quotidiano sul vetro (impronte delle dita, segni, macchie causate da cibo o liquidi traboccati che non contengono zucchero).</p>	<ol style="list-style-type: none"> <li>1 Spegnerne il fornello.</li> <li>2 Spruzzare un detergente per piani cottura a fornello caldo, ma non bollente.</li> <li>3 Passare un panno umido e asciugare il fornello.</li> <li>4 Riaccendere il fornello.</li> </ol>	<ul style="list-style-type: none"> <li>• Quando il fornello viene spento, scompare l'indicazione "Superficie bollente" anche se il fornello è ancora bollente. Attenzione a non ustionarsi!</li> <li>• Non utilizzare spugne o prodotti abrasivi, dato che potrebbero danneggiare la superficie. Controllare sull'imballaggio del prodotto in questione se è adatto per piani cottura a induzione.</li> <li>• Non lasciare residui di detergente sul fornello, altrimenti potrebbe macchiarsi.</li> </ul>

Cosa	Come	Importante!
Residui bruciati, sciolti, bollenti contenenti zucchero o spruzzi sul vetro.	<p>Rimuovere i resti con un taglierino, un rasoio o un raschietto per piani cottura in vetroceramica, facendo attenzione a non scottarsi con il fornello acceso.</p> <ol style="list-style-type: none"> <li>1 Spegnerne il fornello.</li> <li>2 Tenere il raschietto inclinato di 30° e grattare i resti in un angolo freddo del fornello.</li> <li>3 Rimuovere lo sporco con un panno.</li> <li>4 Seguire i passaggi 2-4 nel paragrafo "Sporco quotidiano".</li> </ol>	<ul style="list-style-type: none"> <li>• Rimuovere macchie e spruzzi immediatamente, dato che una volta raffreddati sono molto difficili da togliere.</li> <li>• Attenzione: rischio di lesione! Non appena viene tolta la copertura di sicurezza dal taglierino, viene esposta la lama affilata. Utilizzarlo con cura e fare attenzione a non ferirsi.</li> </ul>
Resti di cibo e liquido sui tasti funzione.	<ol style="list-style-type: none"> <li>1 Spegnerne il fornello.</li> <li>2 Ammorbidire i resti.</li> <li>3 Pulire i tasti con un panno umido, una spugna morbida o uno straccio da cucina.</li> <li>4 Seguire i passaggi 2-4 nel paragrafo "Sporco quotidiano".</li> </ol>	<p>Se c'è del liquido sopra a un fornello, è possibile che questo emetta un segnale acustico, si spenga da solo e che i tasti non funzionino più. Prima di riaccendere un fornello, assicurarsi che i tasti siano puliti e asciutti.</p>

## RICERCA E RISOLUZIONE DEI PROBLEMI

Problema	Possibile causa	Possibile soluzione
Il piano cottura non si accende.	Non c'è corrente.	Assicurarsi che il piano cottura sia collegato alla rete elettrica e sia acceso. Controllare se è scattato un fusibile o se è guasto. Se il problema persiste, contattare un tecnico qualificato.
I tasti funzione non reagiscono.	I tasti sono bloccati.	Disattivare il blocco dei tasti (v. "Disattivare il blocco dei tasti" nel capitolo "Utilizzo").
Difficoltà nell'utilizzo dei tasti.	Sui tasti c'è un sottile strato d'acqua o si sta utilizzando la punta delle dita e non il polpastrello.	Assicurarsi che i tasti siano asciutti e utilizzare i polpastrelli.
Il vetro è graffiato.	Pentole con bordi taglienti o utilizzo di spugne o prodotti abrasivi.	Utilizzare solo pentole con fondi piatti e puliti. Non utilizzare spugne o prodotti abrasivi per la pulizia.
Alcune padelle fanno rumori scricchiolanti o scoppiettanti.	Per motivi strutturali alcune pentole e padelle possono emettere questo tipo di rumori, dato che il fondo è spesso composto da diversi materiali, che si espandono con il calore.	Non si tratta di un errore. Questi rumori sono del tutto normali.



Problema	Possibile causa	Possibile soluzione
Il dispositivo emette un lieve rumore se viene utilizzato con un'impostazione di calore elevata.	Questo è dovuto alla tecnologia a induzione.	Questo è del tutto normale. Il rumore dovrebbe però scomparire o diventare meno intenso quando si abbassa il livello di potenza.
Il dispositivo emette il rumore di una ventola.	La ventola integrata nel dispositivo si è accesa per evitare il surriscaldamento dei componenti elettronici. Può capitare che la ventola rimanga in funzione per un certo tempo anche dopo lo spegnimento del dispositivo.	Questo è normale e non è necessario intervenire. Non staccare la spina del dispositivo se la ventola è ancora in funzione.
Le pentole non si scaldano e compare il simbolo  .	<ol style="list-style-type: none"> <li>1 Il dispositivo non rileva la pentola, perché non è adatta all'induzione.</li> <li>2 Il dispositivo non rileva la pentola, perché questa è troppo piccola per il fornello o perché non è posizionata al centro.</li> </ol>	Utilizzare solo stoviglie adatte all'induzione (v. "Scegliere le stoviglie"). Posizionare la pentola al centro del fornello e assicurarsi che le dimensioni del fondo siano adatte al fornello.
Il dispositivo o il fornello si sono spenti inaspettatamente, viene emesso un segnale acustico e viene indicato un codice di errore (normalmente alternato a una o due cifre sull'indicazione del timer).	Errore tecnico.	Annotarsi il codice di errore, staccare la spina e contattare il servizio di assistenza ai clienti.

### Codici di errore e il loro significato

Il dispositivo è dotato di una funzione di autodiagnosi. Questo permette al tecnico di controllare la funzione di diversi componenti, senza dover smontare il dispositivo.

<b>Codice di errore</b>	<b>Possibile causa</b>	<b>Possibile soluzione</b>
F3/F4	Guasto del sensore di temperatura della bobina di induzione.	Contattare il servizio di assistenza ai clienti.
F9-FA	Guasto del sensore di temperatura IGBT.	Contattare il servizio di assistenza ai clienti.
E1/E2	Tensione di corrente anormale.	Controllare che la tensione sia normale. Accendere il dispositivo quando la tensione è normale.
E3	La temperatura del sensore di temperatura della bobina di induzione è molto elevata.	Contattare il servizio di assistenza ai clienti.
E5	Il sensore di temperatura IGBT misura temperature elevate.	Riaccendere il dispositivo dopo che si è raffreddato.

---

## AVVISO DI SMALTIMENTO

---



Se nel proprio paese si applicano le regolamentazioni inerenti lo smaltimento di dispositivi elettrici ed elettronici, questo simbolo sul prodotto o sulla confezione segnala che questi prodotti non possono essere smaltiti con i rifiuti normali e devono essere portati a un punto di raccolta di dispositivi elettrici ed elettronici. Grazie al corretto smaltimento dei vecchi dispositivi si tutela il pianeta e la salute delle persone da possibili conseguenze negative. Informazioni riguardanti il riciclo e lo smaltimento di questi prodotti si ottengono presso l'amministrazione locale oppure il servizio di gestione dei rifiuti domestici.

---

## PRODUTTORE E IMPORTATORE (UK)

---

**Produttore:**

Chal-Tec GmbH, Wallstraße 16, 10179 Berlino, Germania.

**Importatore per la Gran Bretagna:**

Berlin Brands Group UK Limited

PO Box 42

272 Kensington High Street

London, W8 6ND

United Kingdom



**KLARSTEIN**