

VIENNA

Elektrischer Kamin
Fireplace Heater
Cheminée électrique
Camino elettrico
Chimenea eléctrica

10033112



COMFORTING
OMFORTING
FORTINGCOI
TINGCOMFO
COMFORTING
OMFORTING
FORTINGCOI
TINGCOMFO

KLARSTEIN

www.klarstein.com

Hinweis: Das Gerät eignet sich nicht zur Nutzung als primäre Heizquelle.

Note: The device is not suitable for use as a primary heat source.

Remarque : l'appareil ne convient pas en tant que source principale de chauffage.

Nota: il dispositivo non è idoneo ad essere utilizzato come fonte di riscaldamento primaria.

Advertencia: el aparato no es apto para utilizar como fuente de calefacción primaria.

Sehr geehrter Kunde,

wir gratulieren Ihnen zum Erwerb Ihres Gerätes. Lesen Sie die folgenden Hinweise sorgfältig durch und befolgen Sie diese, um möglichen Schäden vorzubeugen. Für Schäden, die durch Missachtung der Hinweise und unsachgemäßen Gebrauch entstehen, übernehmen wir keine Haftung. Scannen Sie den QR-Code, um Zugriff auf die aktuellste Bedienungsanleitung und weitere Informationen rund um das Produkt zu erhalten.



INHALT

Sicherheitshinweise	4
Geräteübersicht	6
Aufstellung	7
Verwendung des Geräts	8
Wartung und Reinigung	11
Fehlerbehebung	12
Spezielle Entsorgungshinweise für Verbraucher in Deutschland	13
Hinweise zur Entsorgung	15
Hersteller & Importeur (UK)	15

TECHNISCHE DATEN

Artikelnummer	10033112
Stromversorgung	220-240 V~ 50 Hz
Leistung	max. 1600-1900 W
Gewicht	11,7 kg

SICHERHEITSHINWEISE

Lesen Sie die Sicherheitshinweise sorgfältig durch und bewahren Sie sie zum Nachschlagen auf.

- Überprüfen Sie vor dem Betrieb, ob die Spannung des Netzanschlusses mit der Leistung des Gerätes übereinstimmt.
- Stellen Sie sicher, dass das Gerät auf einer stabilen, ebenen und hitzebeständigen Oberfläche verwendet wird. Nicht in Wasser oder andere Flüssigkeiten tauchen.
- Lassen Sie das Gerät während des Betriebs nicht unbeaufsichtigt. Wenn das Gerät oder in der Nähe von Kindern benutzt wird, ist eine genaue Beaufsichtigung erforderlich.
- Seien Sie wachsam, wenn das Gerät in der Nähe von Haustieren verwendet wird.
- Dieses Gerät kann von Kindern ab 8 Jahren und Personen mit eingeschränkten körperlichen, sensorischen oder geistigen Fähigkeiten oder mangelnden Erfahrungen und Kenntnissen benutzt werden, wenn sie eine Einweisung in die Benutzung des Geräts erhalten haben und die damit verbundenen Gefahren verstehen.
- Kinder dürfen nicht mit dem Gerät spielen.
- Die Reinigung und Wartung sollte nicht von Kindern ohne Aufsicht durchgeführt werden. Bei Nichtgebrauch oder vor der Reinigung den Stecker aus der Steckdose ziehen.
- Wenn das Netzkabel oder das Gerät beschädigt ist, stellen Sie die Verwendung des Geräts sofort ein und lassen Sie sich vom Hersteller, seinem Kundendienstmitarbeiter oder einer ähnlich qualifizierten Person beraten.
- Lassen Sie das Kabel nicht über den Rand eines Tisches oder einer Theke hängen oder lassen Sie es mit heißen Oberflächen in Kontakt kommen.
- Die Verwendung anderer als der mitgelieferten Zubehörteile wird nicht empfohlen. Ziehen Sie den Stecker nicht am Kabel heraus, da dies den Stecker und/oder das Kabel beschädigen kann.
- Verwenden Sie dieses Gerät nicht für einen anderen als den vorgesehenen Zweck. Dieses Gerät ist nur für den Hausgebrauch bestimmt.
- Tragen Sie das Gerät nicht am Netzkabel.
- Verwenden Sie kein Verlängerungskabel mit diesem Gerät.
- Verwenden Sie das Gerät nicht im Freien.
- Diese Heizung ist nicht mit einer Vorrichtung zur Regelung der Raumtemperatur ausgestattet. Verwenden Sie diese Heizung nicht in kleinen Räumen, wenn sie von Personen besetzt ist, die nicht in der Lage sind, den Raum alleine zu verlassen, es sei denn, es ist eine ständige Überwachung vorgesehen.
- Achten Sie immer darauf, dass das Heizgerät auf einer festen, ebenen Fläche steht. Achten Sie darauf, dass das Heizgerät nicht in der Nähe von Vorhängen, Möbeln oder anderen brennbaren Materialien aufgestellt wird, da dies zu einer Brandgefahr führen kann.
- Niemals auf dem Feuer sitzen oder stehen.
- Niemals den Stecker und den harten Draht in einen fest verschmolzenen Sporn schneiden.
- Das Heizgerät darf sich nicht unmittelbar unter einer Netzsteckdose befinden.

- Decken Sie das Heizgerät nicht ab, da dies zu einer Brandgefahr führen kann.
Keine der Öffnungen des Heizgerätes versperren.
Führen Sie keine Gegenstände durch die Öffnungen des Heizgerätes.
Überprüfen Sie das Heizgerät von Zeit zu Zeit auf angesammelten Staub.
Verwenden Sie das Heizgerät nicht in Bereichen, in denen brennbare Flüssigkeiten gelagert werden oder in denen brennbare Dämpfe vorhanden sein können.
- Decken Sie das Kabel nicht unter dem Teppichboden ab. nicht mit Wurfteppichen, Läufern oder ähnlichem abdecken. Verlegen Sie das Kabel weg von den Verkehrsflächen und an den Stellen, an denen es stolpern könnte.
- Dieses Gerät hat heiße und lichtbogen- oder funkenbildende Teile im Inneren.
Verwenden Sie es nicht in Bereichen, in denen Benzin, Farbe oder brennbare Flüssigkeiten verwendet oder gelagert werden
- Dieser Kamin sollte nicht als Trockengestell für Kleidung verwendet werden.
Hängen Sie KEINE Strümpfe oder andere Dekorationen an oder in der Nähe dieses Geräts auf.
- Betreiben Sie das Heizgerät nicht an einem Fenster. Lassen Sie es über Nacht nicht eingeschaltet.
- Bei Nichtgebrauch ziehen Sie bitte den Netzstecker aus der Steckdose.
- Halten Sie das Netzkabel vom heißen Körper des Heizgerätes fern und achten Sie darauf, dass es nicht zwischen der Steckdose und dem Heizgerät festgezogen wird.
Ziehen Sie immer den Stecker aus der Steckdose und lassen Sie das Gerät abkühlen, bevor Sie es von einem Ort zum anderen bringen.
- **WARNUNG!** Dieses Produkt muss korrekt installiert werden, andernfalls kann es zu Schäden an Ihrem Produkt und/oder Ihrer Umgebung kommen. Versuchen Sie nicht, Teile des Heizgerätes zu demontieren oder zu reparieren.
- Dies sollte nur von einem qualifizierten Servicetechniker durchgeführt werden.
In dem unwahrscheinlichen Fall, dass das Gerät einen Fehler entwickelt, hören Sie sofort damit auf und lassen Sie sich vom Kundendienst beraten.

GERÄTEÜBERSICHT

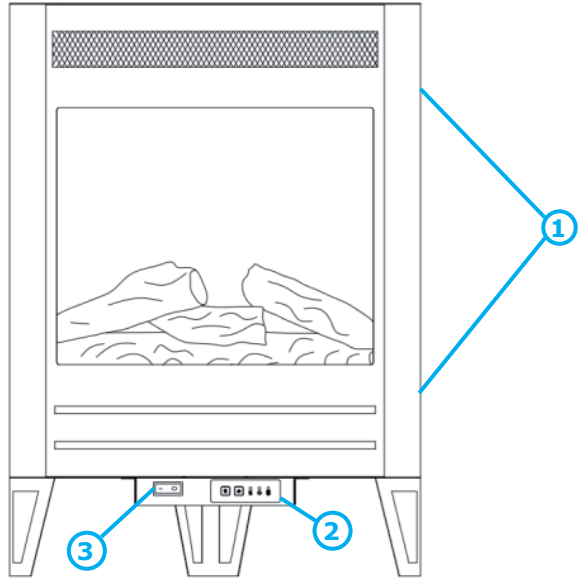

- 1 Korpus
- 2 Bedienfeld
- 3 Ein/Aus-Schalter
- 4 Fernbedienung

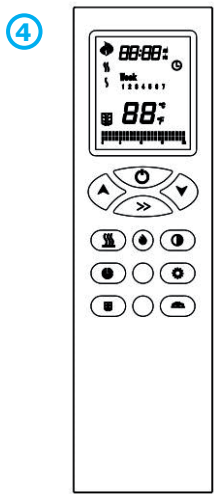

AUFSTELLUNG



Warnung: Gefahr eines Stromschlag und anderer Verletzungen

Setzen Sie das Gerät nur so zusammen, wie es in der Bedienungsanleitung beschrieben wurde.

Aufstellung

Um ein versehentliches Fallen des Geräts zu verhindern, muss der elektrische Kamin befestigt werden.

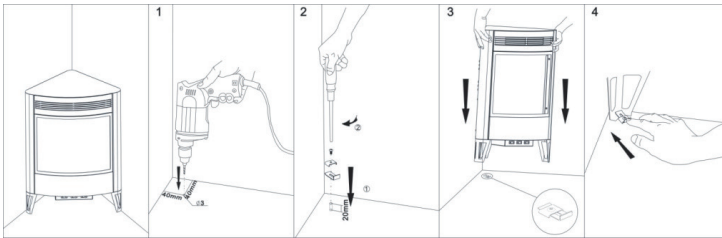

1. Bohren Sie mindestens 40 mm von den Seiten der Wand entfernt ein Loch mit 8 mm Durchmesser. Setzen Sie in die Bohrungen Druckschrauben.
2. Befestigen Sie die Halterungen probeweise am Boden und nehmen Sie sie wieder ab.
3. Stellen Sie den Kamin an den Aufstellungsort.
4. Schieben Sie die Halterung unter den Fuß. Schrauben Sie die Halterung fest.

VERWENDUNG DES GERÄTS

Die Funktionen sind über das Bedienfeld am Gerät und über die Fernbedienung einstellbar.

Bedienfeld am Gerät

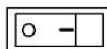

Tasten

	<p>Steuerung der Heizstufe</p> <p>1 x drücken: 1900 W. Die Heizanzeige leuchtet rot. 2 x drücken: 950 W. Die Heizanzeige leuchtet blau. 3 x drücken: Heizfunktion wieder ausschalten.</p>
	<p>Steuerung der Dekobeleuchtung von Kohlen und Flamme</p> <p>1 x drücken: höchster Helligkeitsgrad. 2 x drücken: mittlerer Helligkeitsgrad. 3 x drücken: höchster Helligkeitsgrad. 4 x drücken: die Beleuchtung geht aus.</p>









Anzeige











	<p>Heizstufe: rot= 1900 W blau= 950 W</p>
	<p>Timer</p>
	<p>Modus Erkennung offener Fenster</p>

Fernbedienung

Richten Sie die Fernbedienung bei der Benutzung in Richtung des Kamins. Die Fernbedienung darf nicht weiter als 6 m entfernt sein.

Tasten

	<p>Einschalten des Geräts. Die Flamme geht an. Im Display der Fernbedienung erscheinen standardmäßig das Flammensymbol, die Wochenzeit und die Temperatureinstellung. Beim erneuten Druck auf die Taste geht das Display der Fernbedienung aus.</p>
	<p>Ein- und Ausschalten der Beleuchtung der Flamme und der Kohlen.</p>
	<p>Einstellung der Flammenhelligkeit.</p>
	<p>Helligkeit des Kohlenbetts.</p>
	<p>Steuerung der Heizstufe</p> <p>1x drücken: 1900 W. Im Display der Fernbedienung erscheint ⅈ. Die Heizanzeige ⅈ leuchtet rot. 2x drücken: 950 W. Im Display der Fernbedienung erscheint ⅉ. Die Heizanzeige ⅉ leuchtet blau. 3x drücken: Heizfunktion wieder ausschalten.</p> <p>Ob das Gerät nach dem Aktivieren der Heizstufe über die Fernbedienung beginnt zu heizen, hängt von der eingestellten Temperatur und der Umgebungstemperatur ab.</p>
	<p>Temperatureinstellung zwischen 7 °C und 30 °C. In den Einstellungen: um den Wert 1 erhöhen oder senken.</p>
	<p>Durch die Einstellungen springen. Mit einem Tastendruck blinkt die entsprechende Ziffer. Mit ▲▼ die aktuelle Zeit und Woche stellen.</p>
	<p>Zeitschaltuhr einstellen</p> <p>1x drücken: in der Anzeige erscheint "1" für Montag. Nun blinkt die Temperatureinstellung. Mit den Tasten ▲▼ die Programm-Temperatur für Montag einstellen. Mit >> bestätigen. Mit ▲▼ in die Uhrzeiteinstellung gehen. Die angezeigten Stunden sind "00-23". Drücken Sie >>, um den Timer mit den aktuellen Werten in Betrieb zu setzen.</p>

	<p>Das Symbol mit den beiden Strichen (■) zeigt an, dass die Zeitschaltuhr aktiv ist und die aktuell eingestellte Programm-Temperatur gleich mit der Temperatureinstellung ist.</p> <p>Ein Strich (▬) zeigen an, dass der Zeitschaltuhr aktiv ist und die aktuell eingestellte Temperatur die Temperatureinstellung minus 3 °C ist.</p> <p>Eine fehlende Anzeige bedeutet, dass die Zeitschaltuhr ausgeschaltet ist und die Heizelemente gegenwärtig nicht in Betrieb sind.</p> <p>2x drücken: in der Anzeige erscheint „2“ für Dienstag. ... 7x drücken. in der Anzeige erscheint „7“ für Sonntag. 8x drücken. Verlassen der Einstellungen</p>
	<p>1 x drücken: Aktivieren der Zeitschaltuhr. Wenn die Zeitschaltuhr aktiviert ist leuchtet die Anzeige  grün. 2x drücken: Deaktivieren der Zeitschaltuhr. Die Anzeige  geht aus.</p> <p>Wenn die Zeitschaltuhr aktiviert ist, funktioniert sie nach den vorgenommenen Einstellungen. In der Anzeige erscheint  , je nach vorgenommenen Einstellungen.</p> <p>Hinweis: Wenn die Zeit, die Woche oder andere Einstellungen der Zeitschaltuhr verändert werden, müssen Sie die Zeitschaltuhr mit dieser Taste aus- und wieder einschalten, damit die Einstellungen übernommen werden.</p>
	<p>1 x drücken: Einschalten der Funktion "Erkennen eines geöffneten Fensters" In der Fernbedienung erscheint das Symbol . Am Gerät leuchtet die Anzeige  gelb. Die Taste erneut drücken, um die Funktion wieder auszuschalten. Die entsprechenden Symbole auf der Fernbedienung und auf dem Gerät werden wieder ausgeblendet.</p> <p>Wenn die Funktion zum Erkennen eines geöffneten Fensters aktiviert ist, sieht das System erst nach, ob das Gerät sich im Heizbetrieb befindet. Wenn das Gerät heizt, speichert das Programm aktuelle Umgebungstemperatur und misst sie alle 12 Minuten. Wenn die Umgebungstemperatur innerhalb von 30 Minuten um über 4 °C sinkt, kommt das Programm zu dem Schluss, dass das Fenster offen ist und stellt den Heizbetrieb ein. Die Anzeige  am Gerät blinkt schnell. Nachdem der Heizbetrieb für 70 Minuten deaktiviert wurde, beginnt die Funktion zu messen, ob das Fenster geschlossen ist. Die Anzeige  blinkt nun langsam. Das Gerät heizt alle halbe Stunde 6 Minuten lang mit 1900 W. Wenn die Temperatur über 2 °C steigt, wird das Fenster als geschlossen betrachtet und die Anzeige  blinkt nicht mehr.</p>

WARTUNG UND REINIGUNG

Einsetzen der Batterien in die Fernbedienung

Die Fernbedienung benötigt zwei Batterien des Typs LR03 (AAA) (nicht im Lieferumfang enthalten).

Öffnen Sie das Batteriefach, indem Sie die Abdeckung runterschieben und die Batterien einlegen.

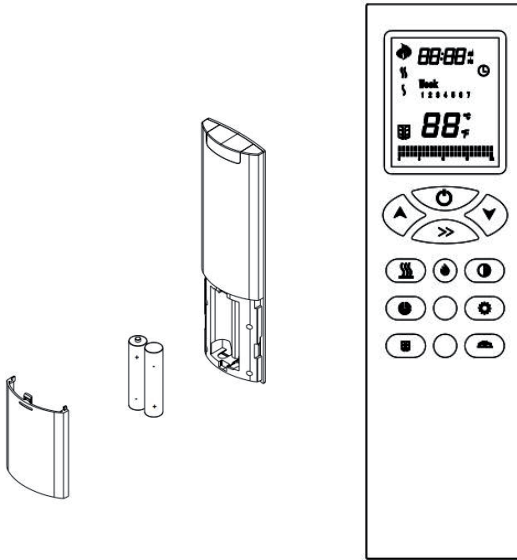

Reinigung



Warnung: Stromschlaggefahr

Ziehen Sie vor der Reinigung den Netzstecker.
Lassen Sie kein Wasser oder andere Flüssigkeiten ins Innere laufen.



Vorsicht: Verbrennungsgefahr

Lassen Sie das Gerät vollständig abkühlen, bevor Sie es berühren oder reinigen.

1. Schalten Sie das Gerät aus. Ziehen Sie vor der Reinigung den Stecker.
2. Die Oberfläche mit einem weichen, feuchten Tuch reinigen, wahlweise mit einer milden Seifenlösung.

FEHLERBEHEBUNG

Abschallsicherung

Um das Gerät vor eventuellen Schäden zu schützen, die durch die Abdeckung der Lüftungsöffnungen entstehen, ist dieses Gerät mit einer automatischen Überhitzungsabschaltung versehen. Wenn Sie aktiviert wird, ist das Gerät außer Betrieb gesetzt. Falls dies eintritt, kann das Gerät mit folgenden Schritte wieder in Betrieb gesetzt werden:

1. Schalten Sie das Gerät mit dem Ein/Aus-Schalter aus.
2. Ziehen Sie den Netzstecker aus der Steckdose. Lassen Sie das Gerät 15 Minuten von der Stromversorgung getrennt.
3. Gewährleisten Sie, dass die Luftöffnungen nicht abgedeckt werden.
4. Stecken Sie den Netzstecker wieder ein.
5. Schalten Sie das Gerät wieder ein.
6. Wenn es nicht funktioniert, überprüfen Sie die Sicherung und den Netzstecker.

Fehler	Grund	Überprüfen
Das Gerät schaltet sich ab und lässt sich nicht mehr einschalten.	Das Gerät ist überhitzt. Der thermische Sicherheitsschalter wurde ausgelöst.	Setzen Sie das Gerät zurück, indem Sie das Gerät
Die Flamme bewegt sich nicht.	Der Flammenmotor ist defekt	Der Motor für die Flamme muss von einem Fachmann ersetzt werden.

SPEZIELLE ENTSORGUNGSHINWEISE FÜR VERBRAUCHER IN DEUTSCHLAND

Entsorgen Sie Ihre Altgeräte fachgerecht. Dadurch wird gewährleistet, dass die Altgeräte umweltgerecht verwertet und negative Auswirkungen auf die Umwelt und menschliche Gesundheit vermieden werden. Bei der Entsorgung sind folgende Regeln zu beachten:

- Jeder Verbraucher ist gesetzlich verpflichtet, Elektro- und Elektronikaltgeräte (Altgeräte) sowie Batterien und Akkus getrennt vom Hausmüll zu entsorgen. Sie erkennen die entsprechenden Altgeräte durch folgendes Symbol der durchgestrichene Mülltonne (WEEE Symbol). 
- Sie haben Altbatterien und Altakkumulatoren, die nicht vom Altgerät umschlossen sind, sowie Lampen, die zerstörungsfrei aus dem Altgerät entnommen werden können, vor der Abgabe an einer Entsorgungsstelle vom Altgerät zerstörungsfrei zu trennen.
- Bestimmte Lampen und Leuchtmittel fallen ebenso unter das Elektro- und Elektronikgesetz und sind dementsprechend wie Altgeräte zu behandeln. Ausgenommen sind Glühbirnen und Halogenlampen. Entsorgen Sie Glühbirnen und Halogenlampen bitte über den Hausmüll, sofern Sie nicht das WEEE Symbol tragen.
- Jeder Verbraucher ist für das Löschen von personenbezogenen Daten auf dem Elektro- bzw. Elektronikgerät selbst verantwortlich.

Rücknahmepflicht der Vertreiber

Vertreiber mit einer Verkaufsfläche für Elektro- und Elektronikgeräte von mindestens 400 Quadratmetern sowie Vertreiber von Lebensmitteln mit einer Gesamtverkauffläche von mindestens 800 Quadratmetern, die mehrmals im Kalenderjahr oder dauerhaft Elektro- und Elektronikgeräte anbieten und auf dem Markt bereitstellen, sind verpflichtet,

1. bei der Abgabe eines neuen Elektro- oder Elektronikgerätes an einen Endnutzer ein Altgerät des Endnutzers der gleichen Geräteart, das im Wesentlichen die gleichen Funktionen wie das neue Gerät erfüllt, am Ort der Abgabe oder in unmittelbarer Nähe hierzu unentgeltlich zurückzunehmen und
2. auf Verlangen des Endnutzers Altgeräte, die in keiner äußeren Abmessung größer als 25 Zentimeter sind, im Einzelhandelsgeschäft oder in unmittelbarer Nähe hierzu unentgeltlich zurückzunehmen; die Rücknahme darf nicht an den Kauf eines Elektro- oder Elektronikgerätes geknüpft werden und ist auf drei Altgeräte pro Geräteart beschränkt.

- Bei einem Vertrieb unter Verwendung von Fernkommunikationsmitteln ist die unentgeltliche Abholung am Ort der Abgabe auf Elektro- und Elektronikgeräte der Kategorien 1, 2 und 4 gemäß § 2 Abs. 1 ElektroG, nämlich „Wärmeüberträger“, „Bildschirmgeräte“ (Oberfläche von mehr als 100 cm²) oder „Großgeräte“ (letztere mit mindestens einer äußeren Abmessung über 50 Zentimeter) beschränkt. Für andere Elektro- und Elektronikgeräte (Kategorien 3, 5, 6) ist eine Rückgabemöglichkeit in zumutbarer Entfernung zum jeweiligen Endnutzer zu gewährleisten.
- Altgeräte dürfen kostenlos auf dem lokalen Wertstoffhof oder in folgenden Sammelstellen in Ihrer Nähe abgegeben werden: www.take-e-back.de
- Für Elektro- und Elektronikgeräte der Kategorien 1, 2 und 4 anbieten wir auch die Möglichkeit einer unentgeltlichen Abholung am Ort der Abgabe. Beim Kauf eines Neugeräts haben Sie die Möglichkeit eine Altgerät abholung über die Webseite auszuwählen.
- Batterien können überall dort kostenfrei zurückgegeben werden, wo sie verkauft werden (z. B. Super-, Bau-, Drogeriemarkt). Auch Wertstoff- und Recyclinghöfe nehmen Batterien zurück. Sie können Batterien auch per Post an uns zurücksenden. Altbatterien in haushaltsüblichen Mengen können Sie direkt bei uns von Montag bis Freitag zwischen 07:30 und 15:30 Uhr unter der folgenden Adresse unentgeltlich zurückgeben:

Chal-Tec GmbH
Member of Berlin Brands Group
Handwerkerstr. 11
15366 Dahlwitz-Hoppegarten
Deutschland

- Wichtig zu beachten ist, dass Lithiumbatterien aus Sicherheitsgründen vor der Rückgabe gegen Kurzschluss gesichert werden müssen (z. B. durch Abkleben der Pole).
- Finden sich unter der durchgestrichenen Mülltonne auf der Batterie zusätzlich die Zeichen Cd, Hg oder Pb ist das ein Hinweis darauf, dass die Batterie gefährliche Schadstoffe enthält. (»Cd« steht für Cadmium, »Pb« für Blei und »Hg« für Quecksilber).

Hinweis zur Abfallvermeidung

Indem Sie die Lebensdauer Ihrer Altgeräte verlängern, tragen Sie dazu bei, Ressourcen effizient zu nutzen und zusätzlichen Müll zu vermeiden. Die Lebensdauer Ihrer Altgeräte können Sie verlängern indem Sie defekte Altgeräte reparieren lassen. Wenn sich Ihr Altgerät in gutem Zustand befindet, könnten Sie es spenden, verschenken oder verkaufen.

HINWEISE ZUR ENTSORGUNG



Wenn es in Ihrem Land eine gesetzliche Regelung zur Entsorgung von elektrischen und elektronischen Geräten gibt, weist dieses Symbol auf dem Produkt oder auf der Verpackung darauf hin, dass dieses Produkt nicht im Hausmüll entsorgt werden darf. Stattdessen muss es zu einer Sammelstelle für das Recycling von elektrischen und elektronischen Geräten gebracht werden. Durch regelkonforme Entsorgung schützen Sie die Umwelt und die Gesundheit Ihrer Mitmenschen vor negativen Konsequenzen. Informationen zum Recycling und zur Entsorgung dieses Produkts, erhalten Sie von Ihrer örtlichen Verwaltung oder Ihrem Hausmüllentsorgungsdienst.

Dieses Produkt enthält Batterien. Wenn es in Ihrem Land eine gesetzliche Regelung zur Entsorgung von Batterien gibt, dürfen die Batterien nicht im Hausmüll entsorgt werden. Informieren Sie sich über die örtlichen Bestimmungen zur Entsorgung von Batterien. Durch regelkonforme Entsorgung schützen Sie die Umwelt und die Gesundheit Ihrer Mitmenschen vor negativen Konsequenzen.

HERSTELLER & IMPORTEUR (UK)

Hersteller:

Chal-Tec GmbH, Wallstraße 16, 10179 Berlin, Deutschland.

Importeur für Großbritannien:

Berlin Brands Group UK Ltd
PO Box 1145
Oxford, OX1 9UW
United Kingdom

Pflichtangaben für Einzelraumheizgeräte

Modellkennung(en)	10033112								
Angabe	Symbol	Wert	Einheit	Angabe	Einheit				
Wärmeleistung				Nur bei elektrischen Speicher-Einzelraumheizgeräten: Art der Regelung der Wärmezufuhr					
Nennwärmeleistung	P_{nom}	1,8	kW	Manuelle Regelung der Wärmezufuhr mit integriertem Thermostat	nein				
Mindestwärmeleistung (Richtwert)	P_{min}	0	kW	Manuelle Regelung der Wärmezufuhr mit Rückmeldung der Raum- und/oder Außentemperatur	nein				
Maximale kontinuierliche Wärmeleistung	P_{max}	1,8	kW	Elektronische Regelung der Wärmezufuhr mit Rückmeldung der Raum- und/oder Außentemperatur	nein				
Hilfsstromverbrauch				Wärmeabgabe mit Gebläseunterstützung	nein				
Bei Nennwärmeleistung (Ventilator-Motor)	$e_{l_{max}}$	n.a.	kW	Art der Wärmeleistung/Raumtemperaturkontrolle					
Bei Mindestwärmeleistung (Ventilator-Motor)	$e_{l_{min}}$	n.a.	kW	Einstufige Wärmeleistung, keine Raumtemperaturkontrolle	nein				
Im Bereitschaftszustand	$e_{l_{SB}}$	0	kW	Zwei oder mehr manuell einstellbare Stufen, keine Raumtemperaturkontrolle	nein				
				Raumtemperaturkontrolle mit mechanischem Thermostat	nein				
				Mit elektronischer Raumtemperaturkontrolle	nein				
				Mit elektronischer Raumtemperaturkontrolle und Tageszeitregelung	nein				
				Mit elektronischer Raumtemperaturkontrolle und Wochentagsregelung	ja				
				Sonstige Regelungsoptionen					
				Raumtemperaturkontrolle mit Präsenzerkennung	nein				
				Raumtemperaturkontrolle mit Erkennung offener Fenster	ja				
				Mit Fernbedienungsoption	nein				
				Mit adaptiver Regelung des Heizbeginns	nein				
				Mit Betriebszeitbegrenzung	nein				
				Mit Schwarzkugelsensor	nein				
				Kontaktangaben	Chal-Tec GmbH, Wallstraße 16, 10179, Berlin, Deutschland				

Dear Customer,

Congratulations on purchasing this device. Please read the following instructions carefully and follow them to prevent possible damages. We assume no liability for damage caused by disregard of the instructions and improper use. Scan the QR code to get access to the latest user manual and more product information.



CONTENTS

Safety Instructions	18
Product Description	20
Positioning	21
Operation	22
Maintenance and Cleaning	25
Troubleshooting	26
Disposal Considerations	27
Manufacturer & Importer (UK)	27

TECHNICAL DATA

Item number	10033112
Power supply	220-240 V~ 50 Hz
Power	max. 1600-1900 W
Weight	11.73 kg

SAFETY INSTRUCTIONS

When using any electrical appliance, basic safety precautions should always be followed including the following.

- Check that the voltage of the main circuit corresponds with the rating of the appliance before operating.
- Please ensure that the appliance is used on a stable, level, and heat resistant surface.
- DO NOT immerse cords, plugs or any part of the appliance in water or any other liquid.
- DO NOT leave the appliance unattended while it is operating.
- Close supervision is necessary when any appliance is used by or near children.
- Take care when any appliance is used near pets.
- This appliance can be used by children aged from 8 years and above and persons with reduced physical, sensory or mental capabilities or lack of experience and knowledge if they have been given supervision or instruction concerning use of the appliance in a safe way and understand the hazards involved.
- Children should not play with the appliance.
- Cleaning and user maintenance should not be undertaken by children without supervision.
- Switch off at the wall socket then remove the plug from the socket when not in use or before cleaning.
- If the supply cord or appliance is damaged, stop using the appliance immediately and seek advice from the manufacturer, its service agent or a similarly qualified person.
- DO NOT let the cord hang over the edge of a table or counter or let it come into contact with any hot surfaces.
- The use of accessory attachments other than those supplied is not recommended.
- DO NOT pull the plug out by the cord as this may damage the plug and/or the cable.
- DO NOT use this product for anything other than its intended use.
- This appliance is for household use only.
- DO NOT carry the appliance by the power cord.
- DO NOT use any extension cord with this appliance.
- DO NOT use the appliance outdoors.
- This heater is not equipped with a device to control the room temperature. DO NOT use this heater in small rooms when they are occupied by persons not capable of leaving the room on their own, unless constant supervision is provided.
- Always ensure that the heater is placed on a firm level surface.
- Ensure that the heater is not positioned close to curtains, furniture or any combustible materials as this could create a fire hazard.
- Never sit or stand on the fire.
- Never cut off the plug and hard wire into a fixed fused spur.
- The heater must not be located immediately below a mains socket outlet.
- DO NOT cover the heater as this may lead to a fire risk.

- DO NOT obstruct any of the openings of the heater.
- DO NOT insert any object through any openings on the heater.
- Check the heater from time to time for accumulated dust.
- DO NOT use the heater in areas where flammable liquids are stored or where flammable fumes may be present.
- DO NOT cover the cord under the carpeting. DO NOT cover with throw rugs, runners or the like. Arrange the cord away from traffic areas and where it could be tripped over.
- This appliance has hot and arcing or sparking parts inside.
- DO NOT use it in areas where gasoline, paint or flammable liquids are used or stored.
- This fireplace should not be used as a drying rack for clothing. DO NOT hang Christmas stockings or other decorations on or near this product.
- DO NOT operate the heater on a timer, or leave on overnight.
- When not being used, please unplug the heater from the mains socket.
- Keep the mains lead away from the hot body of the heater and ensure that it is not pulled tight between the socket and the heater.
- Always unplug the heater and allow it to cool before moving it from one location to another.
- **WARNING!** This product must be installed correctly, failure to do so may cause damage to your product and/or your surroundings.
- DO NOT attempt to dismantle or repair any part of the heater.
- This should only be done by a qualified service agent.
- In the unlikely event the appliance develops a fault, stop using it immediately and seek advice from the Customer Support Team.

PRODUCT DESCRIPTION

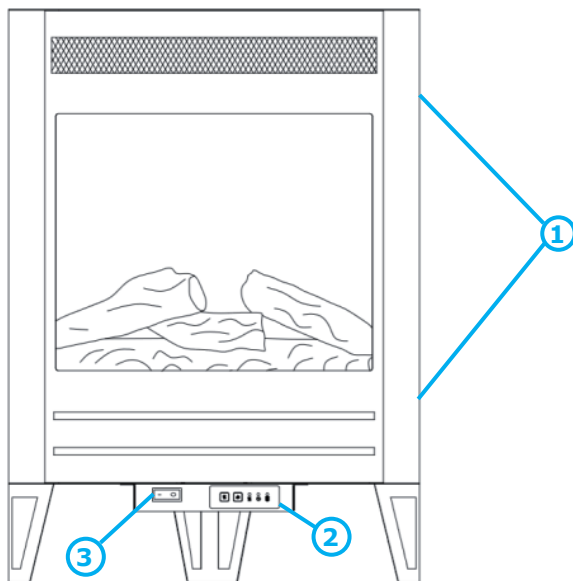

- 1 Main body
- 2 Control panel
- 3 Power switch
- 4 Remote control

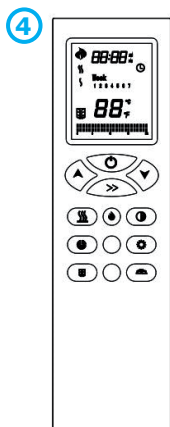

POSITIONING



Warning: Danger of electric shock and other injuries

This product must be installed as depicted in this instruction manual.

Placement

In order to prevent accidental dumping machine, the heater needs to be fixed.

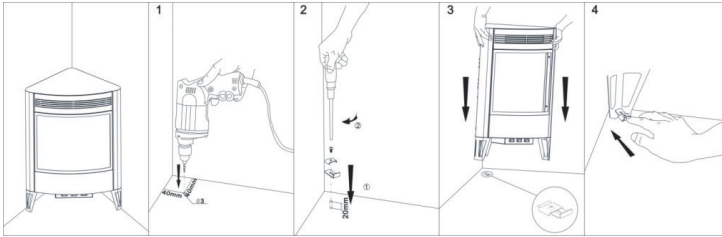

1. At least 40mm away from the sides of the wall, Drill a 8mm diameter hole, Pressure expansion screws into the holes.
2. Fixed attachment to the floor in order.
3. Place the heater to installation location.
4. Push the plate into the rear feet of the heater.



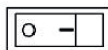

OPERATION

The appliance can be operated either by the switches located on the bottom left hand side of the heater body .or by supplied remote control as shown in the photo below.





Operation panel



Keys

	<p>Heating level control</p> <p>Press 1x : 1900 W. Indicator light  lights red. Press 2x : 950 W. Indicator light  lights blau. Press 3x : Turn off heating function.</p>
	<p>Control of decorative light for coal bed and fla</p> <p>Press 1x : bright light. Press 2x : medium light Press 3x : low light Press 4x : Turn off light.</p>

















Display









 	<p>Heating level: red= 1900 W blue= 950 W</p>
	<p>Timer</p>
	<p>Open window recognition function</p>

Remote control

Turn on the main power switch, the buzzer beeps once to indicate that the machine is powering on, then the machine is in a standby state.

Keys

	Turn on the appliance. The flame lights up. The flame icon appears on the LCD screen of the remote control. Week, time (24h system), and temperature setting are displayed normally. Press it again, the screen of the remote control will turn off.
	Turning the the flame and teh charcoal bed on and off.
	Adjusts the flame brightness.
	Adjust the brightness of the coal bed.
	<p>Heating level control</p> <p>Press 1x: 1900 W. The display of the remote control  lights red.</p> <p>Press 2x: 950 W. The LCD screen displays . the indicator  lights blue.</p> <p>Press 3x drücken: Turn off the heating function.</p> <p>Note: in case the heating elements are turned on by remote control, whether the heating elements work or not depends on the temperature setting and ambient temperature. They work only when the temperature setting is above the ambient temperature.</p>
	Temperature setting from 7 °C to 30 °C. Increase or decrease the number by 1.
	Press once, the corresponding figure flashes. Press  now to set current time and week. The buzzer does not beep when the key is pressed.
	<p>Timer parameter setting</p> <p>Press 1x: the LCD displays "1" to indicate Monday. Now the temperature setting flashes. Press  to set the timing temperature for Monday. Press  to confirm. Press  to enter the time setting for timing. The displayed time "00-23".</p> <p>Press  to set the current operating state of timing function.</p>

	<p>■ indicates that the timing is on currently and the control temperature is the temperature setting.</p> <p>■ indicates that the timing is on currently and the control temperature is the temperature setting minus 3 °C, No display indicates timing is off current and the heating elements do not work.</p> <p>Press 2x: it displays "2", set the parameters for Tuesday. ... Press 7x: it displays "7" for Sunday. Press 8x: Exit settings and recover to the current weekday</p>
<p>⌚</p>	<p>Press 1x: Turn on timing function. The indicator on the appliance:  lights green. Press 2x: Turn timing function off.  lights off.</p> <p>After the timing function is turned on, it works according to the parameter settings. The LCD screen  lights up according to corresponding parameter settings.</p> <p>Note: when the time, week and timing parameters are changed, you need to switch on-off the timing key to transfer the timing parameters to the machine. After the machine has received them correctly, the buzzer will beep once.</p>
<p></p>	<p>Press 1x: Press once to turn on the Open Window function, the LCD screen displays  icon, the indicator  on the machine lights yellow. Press again to turn it off.</p> <p>After the Open Window function is turned on, the program firstly detects if the heating function is turned on. If it is turned on, the program will save the current ambient temperature value and detects the ambient temperature change once per 12 minutes. When the decrease in the ambient temperature detected within 30 minutes exceeds 4 °C, the program will deem that the window is open and stop heating, and the Open Window indicator  on the machine will flash rapidly. After it has stopped heating for 70 minutes, the program starts to detect if the window is closed, and the indicator  flashes slowly. It heats for 6 minutes every 30 minutes (at 1900W). If the temperature rise is more than 2 °C, the window is considered as closed, and the indicator  stops flashing.</p>

MAINTENANCE AND CLEANING

Inserting the batteries into the remote control

The remote control requires 2x AAA size batteries (not included)

Open the battery compartment by sliding the cover down and insert the batteries noting the polarity indicated in the battery compartment.

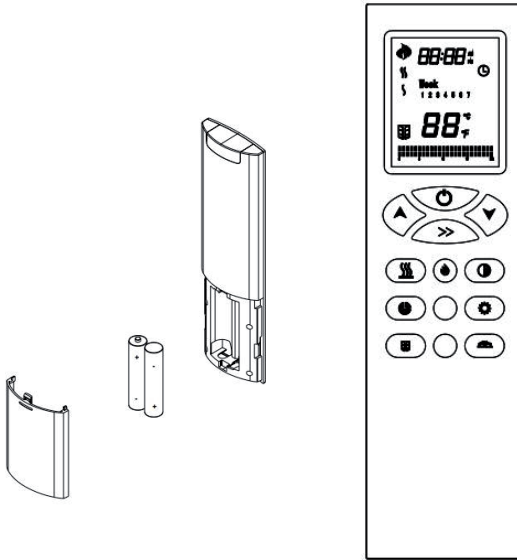

Cleaning



Warning: Danger of electric shock

Pull the plug before cleaning.

Lassen Sie kein Wasser oder andere Flüssigkeiten ins Innere laufen.



Caution: Danger of burns

Allow the product to completely cool before handling or cleaning it.

1. Switch off and unplug from the power supply before cleaning.
2. Using a soft, moist cloth, with or without a mild soap solution, carefully clean the exterior surface of the product.

TROUBLESHOOTING

Safety Cut-Out device

To ensure against the potential hazard caused by blockage of the air outlet, this unit is equipped with an automatic overtemperature safety cut-out device. When the device is activated the heater will not operate. If this occurs, the unit can be reset using the following procedure:

1. Turn the fire off by depressing the on/off switch on the unit.
2. Unplug the power cord from the electrical mains supply socket and leave it disconnected for at least 15 minutes.
3. Ensure that the air vents are free from obstruction.
4. Plug the power cord back in to the mains socket.
5. Turn the fire back on.
6. If the fire fails to operate, check the fuse in the plug.
7. If the fuse in the plug is OK and the fire is still not functioning, contact a qualified service person.

Problem	Cause	Check
Stove turns off and will not turn on.	Stove has overheated and safety device has caused thermal switch to disconnect or home circuit breaker has opened.	Reset switch by turning main power switch off and waiting 5 minutes then turning it back on.
Flame is not moving.	Flame motor defective.	Call a qualified service technician to replace flame motor.

DISPOSAL CONSIDERATIONS



If there is a legal regulation for the disposal of electrical and electronic devices in your country, this symbol on the product or on the packaging indicates that this product must not be disposed of with household waste. Instead, it must be taken to a collection point for the recycling of electrical and electronic equipment. By disposing of it in accordance with the rules, you are protecting the environment and the health of your fellow human beings from negative consequences. For information about the recycling and disposal of this product, please contact your local authority or your household waste disposal service.

This product contains batteries. If there is a legal regulation for the disposal of batteries in your country, the batteries must not be disposed of with household waste. Find out about local regulations for disposing of batteries. By disposing of them in accordance with the rules, you are protecting the environment and the health of your fellow human beings from negative consequences.

MANUFACTURER & IMPORTER (UK)

Manufacturer:

Chal-Tec GmbH, Wallstrasse 16, 10179 Berlin, Germany.

Importer for Great Britain:

Berlin Brands Group UK Ltd
PO Box 1145
Oxford, OX1 9UW
United Kingdom

Information requirements for electric local space heaters

Model identifier(s):	10032112						
Item	Symbol	Value	Unit	Item	Unit		
Heat output				Type of heat input, for electric storage local space heaters only			
Nominal heat output	P_{nom}	1.8	kW	manual heat charge control, with integrated thermostat	no		
Minimum heat output (indicative)	P_{min}	0	kW	manual heat charge control with room and/or outdoor temperature feedback	no		
Maximum continuous heat output	P_{max}	1.8	kW	electronic heat charge control with room and/or outdoor temperature feedback	no		
Auxiliary electricity consumption				fan assisted heat output	no		
At nominal heat output (fan motor)	$e_{l_{max}}$	N/A	kW	Type of heat output/room temperature control			
At minimum heat output (fan motor)	$e_{l_{min}}$	N/A	kW	single stage heat output and no room temperature control	no		
In standby mode	$e_{l_{sb}}$	0	kW	Two or more manual stages, no room temperature control	no		
				with mechanic thermostat room temperature control	no		
				with electronic room temperature control	no		
				electronic room temperature control plus day timer	no		
				electronic room temperature control plus week timer	yes		
				Other control options (multiple selections possible)			
				room temperature control, with presence detection	no		
				room temperature control, with open window detection	yes		
				with distance control option	no		
				with adaptive start control	no		
				with working time limitation	no		
with black bulb sensor	no						
Contact details	Chal-Tec GmbH, Wallstraße 16, 10179, Berlin, Germany						

Chère cliente, cher client,

Toutes nos félicitations pour l'acquisition de ce nouvel appareil. Veuillez lire attentivement et respecter les instructions de ce mode d'emploi afin d'éviter d'éventuels dommages. Nous ne saurions être tenus pour responsables des dommages dus au non-respect des consignes et à la mauvaise utilisation de l'appareil. Scannez le QR-Code pour obtenir la dernière version du mode d'emploi et à d'autres informations concernant le produit.

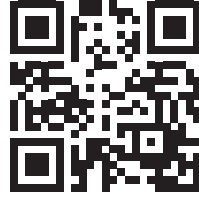

SOMMAIRE

Consignes de sécurité	30
Aperçu de l'appareil	32
Installation	33
Utilisation de l'appareil	34
Maintenance et nettoyage	37
Résolution des problèmes	38
Informations sur le recyclage	39
Fabricant et importateur (UK)	39

FICHE TECHNIQUE

Numéro d'article	10033112
Alimentation	220-240 V~ 50 Hz
Puissance	max. 1600-1900 W
Poids	11,7 kg

CONSIGNES DE SÉCURITÉ

Lisez attentivement les consignes de sécurité et conservez-les pour référence ultérieure.

- Avant la mise en marche, vérifiez que la tension de votre secteur correspond à la puissance de l'appareil.
- Assurez-vous que l'appareil est utilisé sur une surface stable, plane et résistante à la chaleur. Ne pas immerger dans l'eau ou d'autres liquides.
- Ne laissez pas l'appareil sans surveillance pendant le fonctionnement. Une surveillance étroite est requise en cas d'utilisation d'un appareil avec des enfants à proximité.
- Soyez prudent lorsque vous utilisez l'appareil à proximité d'animaux domestiques.
- Cet appareil peut être utilisé par des enfants de 8 ans ou plus et des personnes ayant des capacités physiques, sensorielles ou mentales réduites ou un manque d'expérience et de connaissances, s'ils ont été formés à l'utilisation de l'appareil et comprennent les risques encourus.
- Les enfants ne doivent pas jouer avec l'appareil.
- Le nettoyage et l'entretien ne doivent pas être effectués par des enfants sans surveillance. Débranchez la fiche lorsque l'appareil n'est pas utilisé ou avant le nettoyage.
- Si le câble d'alimentation ou l'appareil est endommagé, cessez immédiatement de l'utiliser et consultez le fabricant, le représentant du service technique ou une personne de qualification similaire.
- Ne pas laisser le câble pendre sur le bord d'une table ou d'un comptoir, ni le laisser entrer en contact avec des surfaces chaudes.
- L'utilisation d'accessoires autres que ceux qui sont fournis n'est pas recommandée. Ne tirez pas la fiche car cela pourrait endommager la fiche et/ou le câble.
- N'utilisez pas ce produit à d'autres fins que celles pour lesquelles il a été conçu. Cet appareil est destiné à un usage domestique uniquement.
- Ne portez pas l'appareil par son câble d'alimentation.
- N'utilisez pas de rallonge avec cet appareil.
- N'utilisez pas l'appareil à l'extérieur.
- Ce radiateur n'est pas équipé d'un dispositif de contrôle de la température ambiante. N'utilisez pas ce radiateur dans une petite pièce si elle est occupée par des personnes qui ne peuvent pas la quitter de façon autonome, à moins d'une surveillance permanente.
- Assurez-vous toujours que le radiateur est sur une surface plane et ferme. Veillez à ne pas placer le radiateur à proximité de rideaux, de meubles ou d'autres matériaux inflammables, car cela pourrait provoquer un incendie.
- Ne vous asseyez jamais sur la cheminée et ne vous tenez pas debout dessus.
- Ne reliez jamais de façon fixe et définitive la prise et le câble.
- Le radiateur ne doit pas être installé juste sous une prise de courant.
- Ne couvrez pas l'appareil de chauffage, car cela pourrait causer un incendie. N'obtenez aucune ouverture du radiateur. N'insérez aucun objet étranger par les ouvertures du radiateur. De temps en temps, vérifiez qu'il n'y a pas de poussière accumulée sur le radiateur. Ne pas utiliser le radiateur dans un endroit où des liquides inflammables sont

entreposés et là où des vapeurs combustibles peuvent être présentes.

- Ne pas recouvrir le câble avec un tapis. Ne pas recouvrir avec un plaid, un tapis de passage ou similaires. Faites passer le câble loin des zones de passage et des endroits où il pourrait faire trébucher des personnes.
- Cet appareil contient des pièces chaudes et produit à l'intérieur des arcs ou des étincelles. Ne l'utilisez pas dans des endroits où de l'essence, de la peinture ou des liquides inflammables sont utilisés ou entreposés.
- Ce radiateur ne doit pas être utilisé comme séchoir à linge. NE PAS accrocher de bas ou d'autres décorations sur ou à proximité de ce produit.
- NE PAS faire fonctionner le radiateur avec une minuterie et ne le laissez pas allumé pendant la nuit.
- Lorsqu'il n'est pas utilisé, débranchez la fiche de la prise.
- Tenez le câble d'alimentation éloigné du corps chaud du radiateur, en veillant à ne pas le serrer entre la prise de courant et le radiateur. Débranchez toujours l'appareil et laissez-le refroidir avant de le déplacer.
- ATTENTION ! Ce produit doit être installé correctement, sinon il pourrait endommager votre produit et/ou votre environnement. N'essayez PAS de démonter ou de réparer des pièces du radiateur.
- Cela ne doit être fait que par un technicien qualifié. Dans le cas improbable où l'appareil présenterait un défaut, cessez immédiatement de l'utiliser et consultez le support client.

APERÇU DE L'APPAREIL

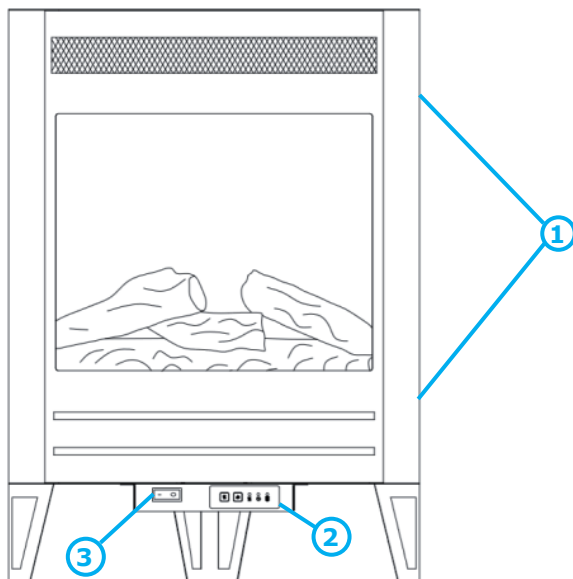

- | | | | |
|---|------------------------|---|----------------------------|
| 1 | Corps de l'appareil | 3 | Bouton de marche/
arrêt |
| 2 | Panneau de
commande | 4 | Télécommande |

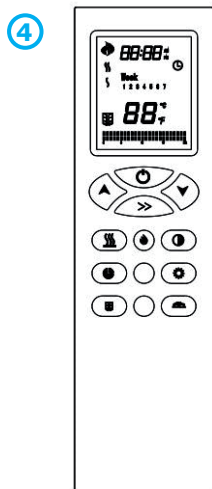

INSTALLATION



Mise en garde : risque de choc électrique et autres blessures

N'assemblez l'appareil que de la façon décrite dans le mode d'emploi

Installation

Pour éviter une chute accidentelle de l'appareil, la cheminée électrique doit être fixée.

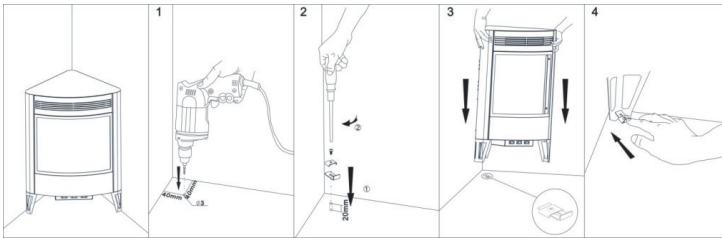

1. Percez un trou de 8 mm de diamètre à 40 mm au moins des côtés du mur. Installez des vis à expansion dans les perçages.
2. Fixez les supports au sol pour essai puis démontez-les.
3. Placez la cheminée à l'emplacement choisi.
4. Poussez le support sous les pieds. Vissez le support.



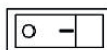

UTILISATION DE L'APPAREIL

Les fonctions de réglage sont accessibles par le panneau de commande de l'appareil



Panneau de commande de l'appareil



Touches

	<p>Contrôle du niveau de chauffage</p> <p>1 x appui: 1900 W. Le témoin de chauffage  s'allume en rouge. 2x appuis: 950 W. Le témoin de chauffage  s'allume en bleu. 3 x appuis : éteindre le radiateur.</p>
	<p>Contrôle de l'éclairage par le haut des charbons et des flammes</p> <p>1 x appui : degré de luminosité le plus élevé 2 x appuis : degré de luminosité moyen 3 x appuis : degré de luminosité le plus bas 4 x appuis : éteindre l'éclairage</p>

















Témoins











	<p>Niveau de chauffage Rouge = 1900 W bleu = 950 W</p>
	<p>Timer</p>
	<p>Mode détection de fenêtre ouverte</p>

Télécommande

Pour utiliser la télécommande, dirigez-la toujours vers la cheminée. La télécommande ne doit pas se trouver à plus de 6 mètres.

Touches

	Allumage de l'appareil. Les flammes s'allument. L'écran de la télécommande affiche l'icône de flammes standard, la semaine et le réglage de température. Un appui supplémentaire sur la touche éteint l'écran de la télécommande.
	Allumer et éteindre l'éclairage des charbons et des flammes.
	Réglage de la luminosité des flammes.
	Luminosité du lit de charbon.
	<p>Contrôle de la puissance de chauffage</p> <p>1x appui : 1900 W L'écran de la télécommande affiche . Le témoin de chauffage s'allume en rouge .</p> <p>2x appuis : 950 W L'écran de la télécommande affiche . Le témoin s'allume en bleu  leuchtet blau.</p> <p>3x appuis : éteint à nouveau la fonction de chauffage.</p> <p>L'appareil commence à chauffer après l'activation de la fonction chauffage depuis la télécommande en fonction de la température demandée et de la température ambiante</p>
	Réglage de la température entre 7°C et 30°C. Dans les paramètres : pour augmenter ou réduire la valeur de 1.
	Passer d'un paramètre à l'autre. Appuyez une fois sur la touche pour faire clignoter le chiffre correspondant. Réglez l'heure actuelle et la semaine avec les touches  .
	<p>Réglage de la minuterie de démarrage</p> <p>1x appui : l'affichage indique „1“ pour lundi. Le réglage de la température se met à clignoter. Réglez le programme de températures pour lundi avec les touches . Confirmez avec . Appuyez sur  pour accéder au réglage de l'heure. Les heures s'affichent de 00 à 23. Appuyez sur , pour régler la minuterie avec les valeurs souhaitées.</p>

	<p>L'icône avec les deux tirets (■) indique que la minuterie est active et que la température programmée actuellement est la même que la température ambiante.</p> <p>Un tiret (■) indique que la minuterie est active et que la température actuelle est égale à la température programmée moins 3 °C.</p> <p>Un affichage manquant signifie que la minuterie est éteinte et que les éléments chauffants ne fonctionnent pas actuellement.</p> <p>Appuyez deux fois : l'affichage indique „2” pour mardi. ... Appuyez sur 7x. l'affichage indique „7” pour dimanche. Appuyez sur 8x pour quitter les paramètres.</p>
	<p>Appuyez 1x : Activez la minuterie. Lorsque la minuterie est activée, le témoin s'allume en vert. .</p> <p>Appuyez 2x : désactivation de la minuterie. L'écran s'éteint .</p> <p>Lorsque la minuterie est active, elle suit les réglages effectués. L'écran affiche , en fonction des paramètres définis.</p> <p>Remarque : Si l'heure, la semaine ou d'autres paramètres de la minuterie sont modifiés, utilisez ce bouton pour désactiver la minuterie, puis à nouveau pour appliquer les paramètres.</p>
	<p>Appuyez 1x : Activez la fonction „Détection de fenêtre ouverte” L'icône apparaît sur la télécommande . L'indicateur s'allume en jaune sur l'appareil . Appuyez à nouveau sur le bouton pour désactiver la fonction. Les icônes correspondantes sur la télécommande et sur l'appareil s'éteignent.</p> <p>Si la fonction de détection de fenêtre ouverte est activée, le système effectue la vérification uniquement si l'appareil est en mode chauffage. Lorsque l'appareil chauffe, le programme enregistre la température ambiante actuelle et la mesure toutes les 12 minutes. Lorsque la température ambiante chute au-dessus de 4 °C en 30 minutes, le programme conclut qu'une fenêtre est ouverte et arrête le chauffage. L'indicateur  sur l'appareil clignote rapidement. Lorsque le mode de chauffage a été désactivé pendant 70 minutes, la fonction se met à mesurer si la fenêtre est fermée. L'affichage  va maintenant clignoter lentement. L'appareil chauffe toutes les demi-heures pendant 6 minutes à 1900 W. Si la température augmente de plus de 2 °C, la fenêtre est considérée comme fermée et l'affichage  arrête de clignoter.</p>

MAINTENANCE ET NETTOYAGE

Installation des piles dans la télécommande

La télécommande requiert deux piles de type LR03 (AAA) (non fournies).

Ouvrez le compartiment des piles en faisant glisser le cache vers le bas et installez les piles.

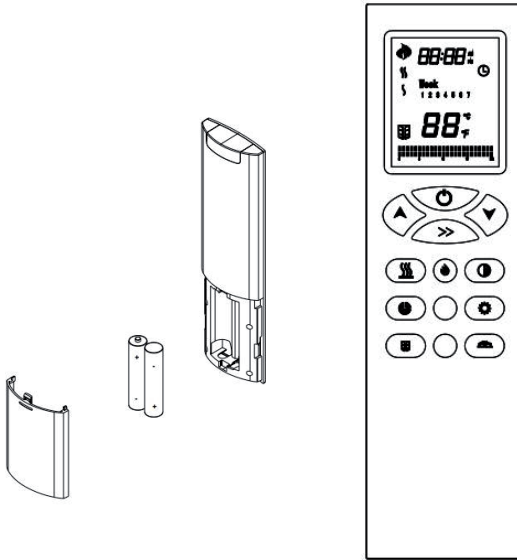

Nettoyage



Mise en garde : risque d'électrocution

Avant le nettoyage, débranchez la fiche de la prise. Ne laissez entrer aucun liquide à l'intérieur de l'appareil.



Attention : risque de brûlure

Laissez l'appareil refroidir entièrement avant de le toucher ou de le nettoyer.

1. Eteignez l'appareil. Débranchez la fiche avant le nettoyage de l'appareil.
2. Nettoyez l'extérieur de l'appareil avec un chiffon doux et humide, éventuellement avec une solution savonneuse douce.

RÉSOLUTION DES PROBLÈMES

Disjoncteur de sécurité

Pour protéger l'appareil des dommages éventuels causés par l'obstruction des ouvertures de ventilation, cet appareil est équipé d'un arrêt de sécurité en cas de surchauffe. Lorsqu'il est activé, l'appareil s'éteint. Si cela se produit, l'appareil peut être redémarré de la façon suivante :

1. Éteignez l'appareil avec l'interrupteur marche / arrêt.
2. Débranchez la fiche de la prise de courant. Laissez l'appareil débranché pendant 15 minutes.
3. Assurez-vous que les ouvertures d'aération ne soient pas couvertes.
4. Rebranchez le câble d'alimentation.
5. Remettez l'appareil sous tension.
6. Si cela ne fonctionne pas, vérifiez le fusible et la prise.

Problème	Cause	A vérifier
L'appareil s'éteint et ne se rallume pas.	L'appareil est en surchauffe. Le disjoncteur de sécurité thermique a été déclenché.	Réinitialisez l'appareil en éteignant l'alimentation principale. Patientez 5 minutes puis rallumez l'appareil.
La flamme est immobile.	Le moteur des flammes est défectueux.	Le moteur de la flamme doit être remplacé par un spécialiste.

INFORMATIONS SUR LE RECYCLAGE



S'il existe une réglementation pour l'élimination ou le recyclage des appareils électriques et électroniques dans votre pays, ce symbole sur le produit ou sur l'emballage indique que cet appareil ne doit pas être jeté avec les ordures ménagères. Vous devez le déposer dans un point de collecte pour le recyclage des équipements électriques et électroniques. La mise au rebut conforme aux règles protège l'environnement et la santé de vos semblables des conséquences négatives. Pour plus d'informations sur le recyclage et l'élimination de ce produit, veuillez contacter votre autorité locale ou votre service de recyclage des déchets ménagers.

Ce produit contient des piles. S'il existe une réglementation pour l'élimination ou le recyclage des piles dans votre pays, vous ne devez pas les jeter avec les ordures ménagères. Renseignez-vous sur les dispositions locales relatives à la collecte des piles usagées. La mise au rebut conforme aux règles protège l'environnement et la santé de vos semblables des conséquences négatives.

FABRICANT ET IMPORTATEUR (UK)

Fabricant :

Chal-Tec GmbH, Wallstraße 16, 10179 Berlin, Allemagne.

Importateur pour la Grande Bretagne :

Berlin Brands Group UK Ltd
PO Box 1145
Oxford, OX1 9UW
United Kingdom

Données obligatoires pour les radiateurs de pièce individuelle

Référence (s) du produit	10033112					
Donnée	Symbole	Valeur	Unité	Donnée	Unité	
Puissance calorifique				Uniquement pour les radiateurs électriques à accumulation : Type de régulation de l'apport de chaleur		
Puissance calorifique nominale	P_{nom}	1,8	kW	Régulation manuelle de l'apport de chaleur avec thermostat intégré	non	
Puissance calorifique minimale (indicative)	P_{min}	0	kW	Régulation manuelle de l'apport de chaleur avec indication de la température de la pièce et/ou de l'extérieur	non	
Puissance maximale continue de chauffage	P_{max}	1,8	kW	Régulation électronique de l'apport de chaleur avec indication de la température de la pièce et/ou de l'extérieur	non	
Consommation de courant auxiliaire				Apport de chaleur assisté par ventilateur	non	
A puissance calorifique nominale (moteur de ventilateur)	$e_{l_{max}}$	n.a.	kW	Type de chauffage/contrôle de la température de la pièce		
A puissance calorifique minimale (moteur de ventilateur)	$e_{l_{min}}$	n.a.	kW	Chauffage à une seule vitesse, pas de contrôle de la température ambiante	non	
En mode veille	$e_{l_{SB}}$	0	kW	Deux vitesses ou plus réglables manuellement, pas de contrôle de la température ambiante	non	
				Contrôle de la température ambiante par thermostat mécanique	non	
				Contrôle électronique de la température ambiante	non	
				Contrôle électronique de la température ambiante et régulation par jour	non	
				Contrôle électronique de la température ambiante et régulation par semaine	oui	
				Autres options de régulation		
				Contrôle de la température ambiante avec détection de présence	non	
				Contrôle de la température ambiante avec détection de fenêtre ouverte	oui	
				Avec option télécommande	non	
				Avec contrôle du démarrage du chauffage	non	
				Avec limitation de la durée de fonctionnement	non	
				Avec globe noir capteur de température	non	
				Coordonnées de contact	Chal-Tec GmbH, Wallstraße 16, 10179, Berlin, Allemagne	

Estimado cliente,

Le felicitamos por la adquisición de este producto. Lea atentamente el siguiente manual y siga cuidadosamente las instrucciones de uso con el fin de evitar posibles daños. La empresa no se responsabiliza de los daños ocasionados por un uso indebido del producto o por haber desatendido las indicaciones de seguridad. Escanee el siguiente código QR para tener acceso al manual de instrucciones más actualizado y a información adicional sobre el producto.

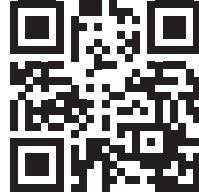

ÍNDICE

Indicaciones de seguridad	42
Visión general del aparato	44
Colocación	45
Uso del aparato	46
Mantenimiento y limpieza	49
Resolución de problemas	50
Indicaciones sobre la retirada del aparato	51
Fabricante e importador (Reino Unido)	51

DATOS TÉCNICOS

Número de artículo	10033112
Suministro eléctrico	220-240 V~ 50 Hz
Potencia	max. 1600-1900 W
Peso	11,7 kg

INDICACIONES DE SEGURIDAD

Lea las indicaciones de seguridad cuidadosamente y consérvelas para el futuro.

- Antes de su uso, compruebe que la tensión de la conexión de red coincida con la tensión del aparato.
- Asegúrese de que el aparato se coloque sobre una superficie estable, plana y resistente al calor. NO lo sumerja en agua ni en ningún otro líquido.
- No deje el aparato en marcha si no se encuentra bajo supervisión. Si utiliza el aparato cerca de niños, estos deberán estar bajo supervisión.
- Tenga cuidado cuando el aparato se utilice cerca de mascotas.
- Los niños mayores de 8 años y las personas con discapacidades físicas, psíquicas o sensoriales o carentes de la experiencia y conocimiento necesarios no podrán utilizar el aparato salvo que estén bajo supervisión o hayan sido previamente instruidas sobre su utilización y las indicaciones de seguridad y se hayan familiarizado con sus funciones.
- Los niños no deben jugar con el aparato.
- La limpieza y el mantenimiento no debe ser realizada por niños sin supervisión. Cuando no utilice el aparato o antes de la limpieza, desconecte el enchufe de la toma de corriente.
- Si el cable de alimentación o el aparato están dañados, deje de usar el aparato y contacte con el fabricante, su servicio de atención al cliente o una persona cualificada.
- No permita que el cable pase por el borde de una mesa o quede colgando en una barra ni que entre en contacto con superficies calientes.
- No se recomienda el uso de accesorios diferentes a los incluidos. NO tire del cable para desenchufar el aparato, pues esto podría dañar el enchufe y/o el cable.
- NO utilice el aparato para otro fin diferente al indicado. Este aparato solamente es apto para uso doméstico.
- NO transporte el aparato utilizando el cable de alimentación.
- NO utilice cables alargadores con este aparato.
- No utilice el aparato al aire libre.
- Este radiador no está equipado con un dispositivo para regular la temperatura ambiente. No utilice este calefactor en estancias pequeñas si en ellas se encuentran personas que no pueden abandonar por sí mismas la estancia excepto que estén acompañadas de una persona que se encargue de su supervisión.
- Tenga siempre en cuenta que el radiador esté colocado sobre una superficie plana y sólida. Asegúrese de que el radiador no se encuentre cerca de cortinas, muebles u otros materiales inflamables, pues puede provocar riesgo de incendio.
- Nunca lo exponga al fuego.
- Nunca corte el enchufe ni el cable en un fusible de fusión rápida.
- El radiador no debe colocarse inmediatamente debajo de una toma de corriente.
- NO cubra el radiador, pues puede provocar riesgo de incendio. No bloquee ninguno de los orificios del radiador.
NO introduzca ningún objeto por los orificios del radiador.
Compruebe el aparato de vez en cuando para detectar polvo acumulado.
NO utilice el aparato en zonas donde se almacenen sustancias explosivas o

donde existan vapores inflamables.

- No coloque el cable por debajo de alfombras ni moquetas, felpudos o similar. Coloque el cable fuera de las zonas de tránsito y en zonas donde alguien pudiera tropezar.
- Este aparato tiene piezas en su interior que generan chispas. No lo utilice en zonas en donde se utilice o almacene gasolina, pinturas o líquidos inflamables.
- Esta chimenea no debe emplearse para secar ropa. NO cuelgue calcetines ni ninguna otra decoración encima o cerca de este producto.
- No ponga en marcha la chimenea en una ventana. No la deje encendida durante la noche.
- Cuando no lo utilice, desconecte el enchufe de la toma de corriente.
- Mantenga el cable de alimentación alejado de los componentes calientes del radiador y asegúrese de que no se quede atrapado entre la toma de corriente y el radiador. Desconecte siempre el enchufe de la toma de corriente y deje que el aparato se enfríe antes de transportarlo.
- **ADVERTENCIA:** Este producto debe instalarse correctamente; de lo contrario, puede provocar daños en su producto y/o en su entorno. NO intente desmontar ni reparar piezas del radiador.
- Esto debe realizarse por un servicio técnico cualificado. En el caso improbable de que el aparato se averíe, detenga su uso inmediatamente y pida asesoramiento al servicio de atención al cliente.

VISIÓN GENERAL DEL APARATO

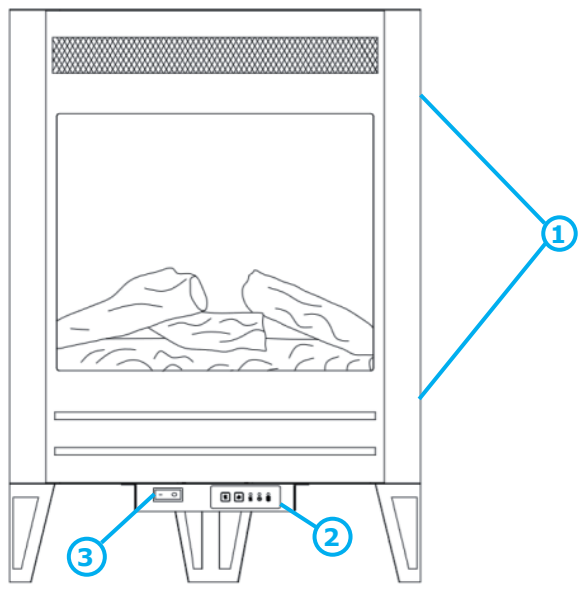

- 1 Estructura
- 2 Panel de control
- 3 Interruptor on/off
- 4 Mando a distancia

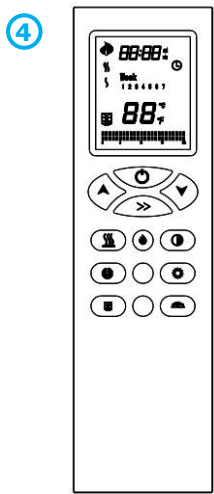

COLOCACIÓN



Advertencia: riesgo de descarga eléctrica y de otras lesiones

Monte el aparato solamente tal y como se muestra en las instrucciones de uso.

Colocación

Para evitar una caída accidental del aparato, deberá fijar la chimenea eléctrica.

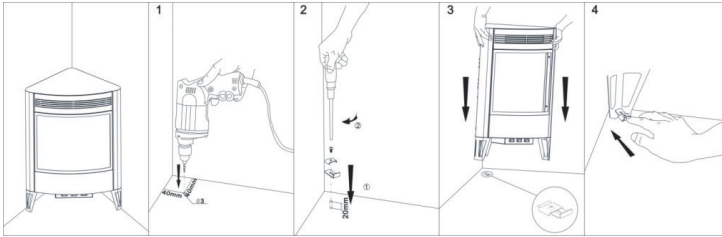

1. Realice dos perforaciones de 8 cm de diámetro a al menos 40 mm de los lados en la pared. En los orificios, coloque tornillos de presión.
2. Fije los soportes a modo de prueba en el suelo y vuelva a desmontarlos.
3. Coloque la chimenea en el lugar de instalación.
4. Desplace el soporte debajo del pie. Atornille bien los soportes.

USO DEL APARATO

Las funciones se pueden regular a través del panel de control del aparato y también con el mando a distancia.

Panel de control del aparato

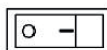

Botones

	<p>Control de nivel de calefacción</p> <p>Pulsar 1 vez: 1900 W. El indicador de calefacción se ilumina en color rojo. Pulsar 2 veces: 950 W. El indicador de calefacción se ilumina en color azul. Pulsar 3 veces: la función de calefacción se desactiva</p>
	<p>Control de la iluminación decorativa de carbón y llamas</p> <p>Pulsar 1 vez: grado máximo de iluminación Pulsar 2 veces: grado medio de iluminación Pulsar 3 veces: grado bajo de iluminación Pulsar 4 veces: iluminación desactivada</p>

















Pantalla











	<p>Nivel de calefacción Rojo = 1900 W Azul = 950 W</p>
	<p>Temporizador</p>
	<p>Modo detección de ventana abierta</p>

Mando a distancia

Oriente el mando a distancia hacia la chimenea cuando lo utilice. El mando no debe situarse a una distancia superior a 6 m.

Botones

	Encender el aparato. Las llamas se encienden. En el display del mando a distancia aparece por defecto el símbolo de la llama, el día de la semana y la regulación de temperatura. Cuando pulse de nuevo el botón, el display del mando a distancia se apaga.
	Encender y apagar la iluminación de las llamas y el carbón.
	Regulación del brillo de las llamas.
	Brillo del carbón.
	<p>Control de los niveles e calefacción</p> <p>Pulsar 1 vez: 1900 W. En el display del mando a distancia aparece . El indicador de calefacción  se ilumina en color rojo.</p> <p>Pulsar 2 veces: 950 W En el display del mando a distancia aparece . El indicador de calefacción  se ilumina en color azul.</p> <p>Pulsar 3 veces: se desactiva la función de calefacción.</p> <p>El hecho de que el aparato empiece a calentar tras activar el nivel de calefacción con el mando a distancia, depende de la temperatura regulada y de la temperatura ambiente.</p>
	Configuración de temperatura entre 7 °C y 30 °C. En los ajustes: aumentar o reducir el valor en 1 unidad.
	Saltar por los ajustes. Al pulsar un botón parpadea la cifra correspondiente. Con  puede configurar la hora y día de la semana actuales. .
	<p>Configurar temporizador</p> <p>Pulsar 1 vez: en pantalla aparece "1" para lunes. Ahora parpadea el ajuste de temperatura. Con los botones  se regula la temperatura programada para el lunes. Con  se confirma. Con  se accede a la configuración de la hora. Las horas disponibles son "00-23". Pulse  para activar el temporizador con los valores introducidos.</p>

	<p>El símbolo con ambas rayas (⏸) indica que el temporizador está activo y que la temperatura del programa configurado actualmente es igual al ajuste de temperatura.</p> <p>Una raya (⏸) indica que el temporizador está activo y que la temperatura configurada actualmente es 3 °C inferior al ajuste de temperatura. Un indicador ausente indica que el temporizador está desactivado y que la resistencia no está en funcionamiento en ese momento.</p> <p>Pulsar 2 veces: en el display aparece „2” para martes. ... Pulsar 7 veces. En el display aparece „7” para domingo. Pulsar 8 veces: Abandonar la configuración</p>
	<p>Pulsar 1 vez: Activar el temporizador. Si el temporizador está activado, el indicador se ilumina en color verde. .</p> <p>Pulsar 2 veces: Desactivar el temporizador. El indicador se apaga .</p> <p>Si el temporizador está activado, funcionará según los ajustes configurados. En el display , aparece lo que se haya seleccionado en los ajustes.</p> <p>Nota: Si se modifican la hora, la semana u otros ajustes del temporizador, este debe desactivarse y activarse con este botón para que se efectúen los cambios.</p>
	<p>Pulsar 1 vez: Activar la función „detectar una ventana abierta”. En el mando a distancia aparece el símbolo . L'indicateur s'allume en jaune sur l'appareil . En el aparato se ilumina el indicador en color amarillo. Pulse de nuevo el botón para desactivar la función. Los símbolos correspondientes del mando a distancia y del aparato se vuelven a ocultar.</p> <p>Si la función para detectar la ventana abierta está activada, el sistema analizará si el aparato se encuentra en funcionamiento. Si el aparato calienta, el programa guarda la temperatura ambiente actual y la mide cada 12 minutos. Si la temperatura ambiente se reduce en 4 °C en el plazo de 30 minutos, el programa supondrá que la ventana está abierta y activará el modo calefacción. El indicador  sur l'appareil clignote rapidement. Después de desactivar el funcionamiento de calefacción durante 70 minutos, la función comienza a medir si la ventana está cerrada. El indicador  parpadea lentamente. El aparato calienta cada media hora durante 6 minutos a 1900 W de potencia. Si la temperatura aumenta 2 °C, se considerará que la ventana está cerrada y el indicador  deja de parpadear.</p>

MANTENIMIENTO Y LIMPIEZA

Colocación de las pilas en el mando a distancia

El mando a distancia necesita dos pilas del tipo LR03 (AAA) (no incluidas en el envío).

Abra el compartimento de las pilas, desplazando la cubierta e introduciendo las pilas

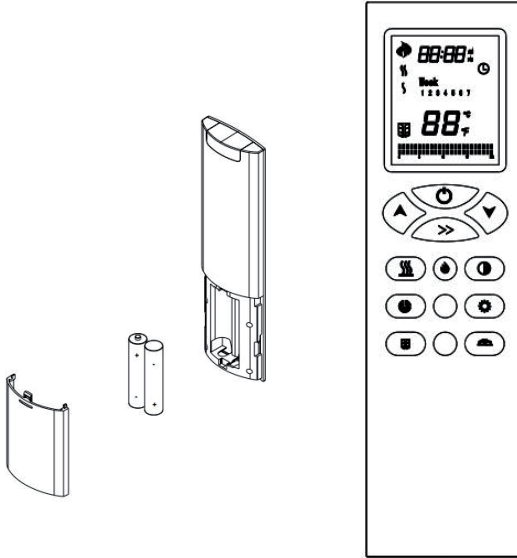

Limpieza



Advertencia: riesgo de descarga eléctrica

Antes de la limpieza, desconecte el enchufe. No deje que se filtre agua ni ningún otro líquido al interior.



Atención: riesgo de quemadura

Deje que el aparato se enfríe por completo antes de tocarlo o limpiarlo.

1. Apague el aparato. Desconecte el enchufe antes de la limpieza.
2. La superficie se limpia con un paño húmedo y suave o con una solución jabonosa.

RESOLUCIÓN DE PROBLEMAS

Protección de apagado

Para proteger al aparato de posibles daños generados por cubrir los orificios de ventilación, el aparato está equipado por una protección automática contra el sobrecalentamiento. Si se activa, el aparato se apaga. Si esto ocurre, el aparato se puede volver a poner en marcha con los siguientes pasos:

1. Encienda el aparato con el interruptor on/off.
2. Desconecte el enchufe de la toma de corriente. Deje el aparato 15 minutos desconectado del suministro eléctrico.
3. Asegúrese de que los orificios de ventilación no estén cubiertos.
4. Vuelva a enchufar el aparato.
5. Encienda de nuevo el aparato.
6. Si no funciona, compruebe el fusible y el enchufe.

Error	Motivo	Comprobar
El aparato se apaga y no se vuelve a encender.	El aparato se ha sobrecalentado. Ha saltado el interruptor térmico de seguridad.	Reinicie el aparato.
La llama no se mueve.	El motor de las llamas está averiado.	El motor de las llamas debe ser reparado por un técnico.

INDICACIONES SOBRE LA RETIRADA DEL APARATO



Si en su país existe una disposición legal relativa a la eliminación de aparatos eléctricos y electrónicos, este símbolo estampado en el producto o en el embalaje advierte que no debe eliminarse como residuo doméstico. En lugar de ello, debe depositarse en un punto de recogida de reciclaje de aparatos eléctricos y electrónicos. Una gestión adecuada de estos residuos previene consecuencias potencialmente negativas para el medio ambiente y la salud de las personas. Puede consultar más información sobre el reciclaje y la eliminación de este producto contactando con su administración local o con su servicio de recogida de residuos.

Este producto contiene baterías. Si en su país existe una disposición legal relativa a la eliminación de baterías, estas no deben eliminarse como residuo doméstico. Infórmese sobre la normativa vigente relacionada con la eliminación de baterías. Una gestión adecuada de estos residuos previene consecuencias potencialmente negativas para el medio ambiente y la salud de las personas.

FABRICANTE E IMPORTADOR (REINO UNIDO)

Fabricante:

Chal-Tec GmbH, Wallstraße 16, 10179 Berlín, Alemania.

Importador para Gran Bretaña:

Berlin Brands Group UK Ltd
PO Box 1145
Oxford, OX1 9UW
United Kingdom

Datos obligatorios para calentadores de ambiente individuales

Denominación del modelo	10033112					
Dato	Símbolo	Valor	Unidad	Dato	Unidad	
Potencia térmica				Solo con dispositivos de acumulación de calor eléctricos para abastecimiento local: Tipo de regulación del abastecimiento de calor		
Potencia térmica nominal	P_{nom}	1,8	kW	Regulación manual del abastecimiento de calor con termostato integrado:	no	
Potencia térmica mínima (valor orientativo)	P_{min}	0	kW	Regulación manual de abastecimiento de calor con aviso de temperatura ambiente y/o exterior	no	
Potencia térmica continua máxima	P_{max}	1,8	kW	Regulación electrónica de abastecimiento de calor con aviso de temperatura ambiente y/o exterior	no	
Consumo de corriente auxiliar				Disipación de calor con ventilación auxiliar	no	
Con potencia térmica nominal (Motor del ventilador)	$e_{l_{max}}$	n.a.	kW	Tipo de potencia térmica/control de temperatura ambiente		
Con potencia térmica mínima (Motor del ventilador)	$e_{l_{min}}$	n.a.	kW	Potencia térmica de un solo nivel, sin control de temperatura ambiente	no	
En modo de espera	$e_{l_{SB}}$	0	W	Dos o más niveles regulables manualmente, sin control de temperatura ambiente	no	
				Control de temperatura ambiente con termostato mecánico	no	
				Con control electrónico de temperatura ambiente	no	
				Con control de temperatura ambiente y regulación del momento del día	no	
				Con control de temperatura ambiente y regulación del día de la semana	sí	
				Otras opciones de regulación		
				Control de temperatura ambiente con detección de presencia	no	
				Control de temperatura ambiente con detección de ventanas abiertas	sí	
				Con opción de control remoto	no	
				Con regulación adaptable del comienzo de la calefacción	no	
				Con limitación de tiempo de funcionamiento	no	
				Con sensor de bulbo negro	no	
				Información de contacto	Chal-Tec GmbH, Wallstraße 16, 10179, Berlín (Alemania)	

Gentile Cliente,

La ringraziamo per aver acquistato il dispositivo. La preghiamo di leggere attentamente le seguenti istruzioni per l'uso e di seguirle per evitare possibili danni tecnici. Non ci assumiamo alcuna responsabilità per danni scaturiti da una mancata osservazione delle avvertenze di sicurezza e da un uso improprio del dispositivo. Scansionare il codice QR seguente, per accedere al manuale d'uso più attuale e per ricevere informazioni sul prodotto.



INDICE

Avvertenze di sicurezza	54
Descrizione del dispositivo	56
Installazione	57
Utilizzo del dispositivo	58
Pulizia e manutenzione	61
Risoluzione dei problemi	62
Avviso di smaltimento	63
Produttore e importatore (UK)	63

DATI TECNICI

Numero articolo	10033112
Alimentazione	220-240 V~ 50 Hz
Potenza	max. 1600-1900 W
Peso	11,7 kg

AVVERTENZE DI SICUREZZA

Leggere attentamente il manuale d'uso e conservarlo per future consultazioni:

- Controllare prima dell'utilizzo che la tensione della rete elettrica corrisponda alla potenza del dispositivo.
- Assicurarsi di posizionare il dispositivo su una superficie stabile, piana e termoresistente. Non immergere in acqua o altri liquidi.
- Non lasciare il dispositivo privo di controllo mentre è in funzione. Prestare particolare attenzione se il dispositivo viene utilizzato nelle vicinanze di bambini.
- Prestare attenzione se il dispositivo viene utilizzato nelle vicinanze di animali domestici.
- Questo dispositivo può essere utilizzato da bambini a partire da 8 anni e da persone con limitate capacità fisiche e mentali o con poca esperienza e conoscenze solo se sono stati istruiti sulle modalità di utilizzo e comprendono i rischi connessi.
- I bambini non devono giocare con il dispositivo.
- La pulizia e la manutenzione non devono essere realizzate da bambini senza il dovuto controllo. Prima della pulizia e se non viene utilizzato il dispositivo, staccare la spina.
- Se il cavo di alimentazione è danneggiato, interrompere l'utilizzo e consultare il produttore, il suo servizio di assistenza ai clienti o una persona con qualifica equivalente.
- Non lasciar penzolare il cavo dal bordo di un tavolo o di un armadio e non farlo entrare in contatto con superfici bollenti.
- Non si consiglia l'utilizzo di accessori diversi da quelli inclusi in consegna. Non staccare la spina tirando dal cavo, ma impugnando la spina stessa, in modo da non provocare danni.
- Non utilizzare il dispositivo per scopi diversi da quelli indicati. Questo dispositivo è adatto solo all'uso casalingo.
- Non trasportare il dispositivo dal cavo.
- Non utilizzare una prolunga con questo dispositivo.
- Non utilizzare il dispositivo all'aperto.
- Questo camino non è dotato di un sistema di regolazione della temperatura ambiente. Non utilizzarlo in piccoli locali in cui si trovano persone che non sono in grado di lasciare la stanza autonomamente, a meno che non ci sia una persona a controllare.
- Assicurarsi che il dispositivo si trovi sempre su una superficie stabile e piana. Non posizionare il dispositivo vicino a tende, mobili o altri materiali infiammabili, in modo da evitare il rischio d'incendio.
- Non sedersi o stare in piedi sul camino.
- Non tagliare la spina e non effettuare collegamento in uno sperone fuso.
- Il dispositivo non deve trovarsi direttamente sotto a una presa elettrica.
- Non coprire il dispositivo, in modo da evitare il rischio d'incendio.
Non bloccare le aperture del dispositivo.
Non inserire oggetti nelle aperture del dispositivo.
Controllare regolarmente se ci sono accumuli di polvere.

Non utilizzare il dispositivo in locali in cui vengono conservati liquidi infiammabili o in cui potrebbero essere presenti vapori.

- Non coprire il cavo con moquette, tappeti o passatoie. Far passare il cavo lontano da zone di passaggio in cui ci si potrebbe inciampare.
- Questo dispositivo contiene componenti bollenti e che producono archi elettrici o scintille.
- Non utilizzarlo in aree in cui vengono utilizzati o conservati benzina, vernici o altri liquidi infiammabili.
- Non utilizzare il dispositivo per asciugare biancheria.
- NON appendere calze o altre decorazioni vicino o sopra al dispositivo.
- Non utilizzare il dispositivo vicino a una finestra. Non lasciarlo acceso durante la notte.
- Staccare la spina quando non viene utilizzato.
- Tenere il cavo lontano da parti bollenti del dispositivo e assicurarsi che non venga teso tra spina e camino. Prima di spostare il dispositivo, staccare la spina e lasciarlo raffreddare.
- **ATTENZIONE!** Questo prodotto deve essere installato correttamente, altrimenti possono risultare danni al prodotto e/o all'ambiente circostante. Non cercare di smontare e riparare componenti del camino.
- Queste operazioni devono essere realizzate da un tecnico qualificato.
Nell'improbabile eventualità che il dispositivo sviluppi dei malfunzionamenti, interrompere subito l'utilizzo e consultare il servizio di assistenza ai clienti.

DESCRIZIONE DEL DISPOSITIVO

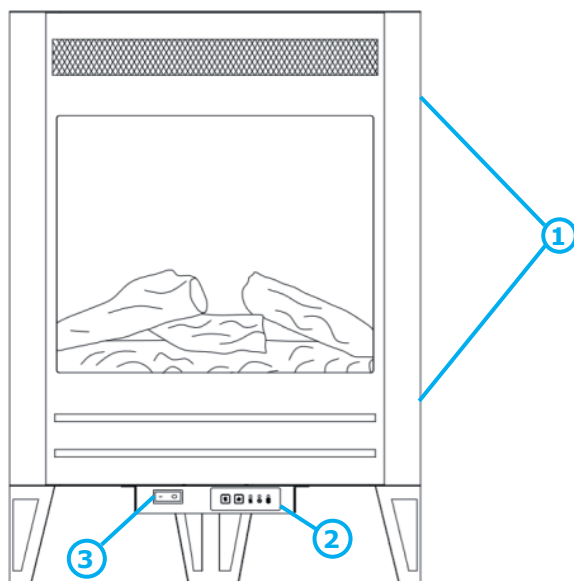

- | | | | |
|---|-----------------------|---|---------------------|
| 1 | Corpo | 3 | Interruttore On/Off |
| 2 | Pannello di controllo | 4 | Telecomando |

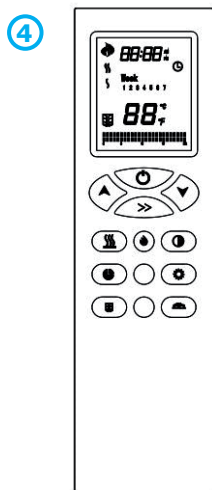

INSTALLAZIONE



Attenzione: pericolo di folgorazione e altre lesioni

Montare il dispositivo seguendo le indicazioni del manuale.

Installazione

Per evitare che il dispositivo cada, è necessario fissarlo.

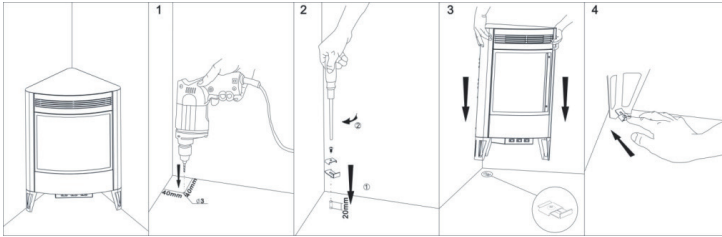

1. Realizzare un foro di 8 mm di diametro ad almeno 40 mm dal bordo della parete. Inserire viti di pressione.
2. Fare una prova fissando i supporti al pavimento e toglierli nuovamente.
3. Mettere il camino nel luogo di posizionamento.
4. Spingere il supporto sotto al piede. Avvitare saldamente il supporto.

UTILIZZO DEL DISPOSITIVO

Le funzioni sono impostabili sul pannello di controllo del dispositivo o sul telecomando.

Pannello di controllo sul dispositivo

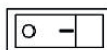

Tasti

	<p>Gestione del livello riscaldante</p> <p>Premendo 1 volta: 1900 W. L'indicazione di riscaldamento si illumina di rosso.</p> <p>Premendo 2 volte: 950 W. L'indicazione di riscaldamento si illumina di blu</p> <p>Premendo 3 volte: la funzione riscaldante viene spenta.</p>
	<p>Gestione dell'illuminazione decorativa di carbone e fiamme.</p> <p>Premendo 1 volta: intensità massima.</p> <p>Premendo 2 volte: intensità media.</p> <p>Premendo 3 volte: intensità massima.</p> <p>Premendo 4 volta: l'illuminazione viene spenta.</p>















Display











	<p>Livello di riscaldamento</p> <p>Rosso = 1900 W</p> <p>Blu = 950 W</p>
	<p>Timer</p>
	<p>Modalità rilevamento finestra aperta</p>

Telecomando

Indirizzare il telecomando verso il camino. Il telecomando non deve trovarsi a oltre 6 m di distanza.

Tasti

	Accendere il dispositivo. La fiamma si accende. Sul display del telecomando compaiono il simbolo della fiamma, il tempo settimanale e la temperatura impostata. Premendo nuovamente, il display del telecomando si spegne.
	Accendere e spegnere l'illuminazione di fiamma e carbone.
	Impostare l'intensità della fiamma.
	Intensità del carbone.
	<p>Gestione del livello riscaldante:</p> <p>Premere 1 volta: 1900 W. Sul display del telecomando compare . L'indicazione di riscaldamento si illumina di rosso.</p> <p>Premere 2 volte: 950 W. Sul display del telecomando compare . L'indicazione di riscaldamento si illumina di blu.</p> <p>Premere 3 volte: la funzione riscaldante viene spenta.</p> <p>Il dispositivo inizia a riscaldare dopo aver attivato il livello riscaldante sul telecomando, in base alla temperatura ambiente e a quella impostata.</p>
	Impostazione temperatura tra 7 °C e 30 °c. Nelle impostazioni: per aumentare o diminuire il valore di 1.
	Muoversi tra le impostazioni. Premendo 1 volta lampeggia la cifra corrispondente. Con  si impostano l'ora e la settimana attuali.
	<p>Impostare il timer</p> <p>Premendo 1 volta: compare "1" sullo schermo per lunedì. Ora lampeggia l'impostazione della temperatura. Impostare il programma di temperature per lunedì con i tasti . se regola la temperatura programada para el lunes. Confermare con . Andare all'impostazione oraria con , Le ore mostrate sono "00-23".</p> <p>Premere  per mettere in funzione il timer con i valori attuali.</p>

	<p>Il simbolo con i due trattini (■) indica che il timer è attivo e che il programma di temperatura impostato corrisponde con l'impostazione della temperatura.</p> <p>Un trattino (■) indica che il timer è attivo e la temperatura attualmente impostata è l'impostazione della temperatura meno 3 °C. La mancanza di indicazione significa che il timer è spento e che gli elementi riscaldanti non sono in funzione.</p> <p>Premere 2 volte: sullo schermo compare "2" per martedì. ... Premere 7 volte: sullo schermo compare "7" per domenica. Premere 8 volte: abbandonare le impostazioni.</p>
	<p>Premere 1 volta: il timer viene attivato. Quando il timer è attivo, l'indicazione  si accende in verde. Premere 2 volte: il timer viene disattivato. L'indicazione  si spegne.</p> <p>Quando il timer è attivo, funziona in base alle impostazioni inserite. Sullo schermo compare , in base alle impostazioni inserite.</p> <p>Avvertenza: se si cambiano ora, settimana o altre impostazioni del timer, per confermarle è necessario spegnere e riaccendere il timer con questo tasto.</p>
	<p>Premere 1 volta: accendere la funzione "Rilevamento finestra aperta". Sul telecomando compare il simbolo . Sul dispositivo l'indicazione  si accende in giallo. Premere nuovamente il tasto per spegnere la funzione. I relativi simboli su telecomando e dispositivo scompaiono.</p> <p>Se la funzione di rilevamento finestra aperta è attiva, il sistema controlla se il dispositivo è in funzione di riscaldamento. Se il dispositivo riscalda, il programma salva la temperatura ambiente attuale e la misura ogni 12 minuti. Se la temperatura scende di oltre 4 °C entro 30 minuti, il programma deduce che la finestra è aperta e arresta il riscaldamento. L'indicazione  sul dispositivo lampeggia rapidamente. Dopo che il riscaldamento è stato disattivato per 70 minuti, la funzione rileva se la finestra è chiusa. L'indicazione  lampeggia lentamente. Il dispositivo riscalda per 6 minuti a 1900 W ogni mezz'ora. Se la temperatura aumenta di oltre 2 °C, la finestra viene considerata chiusa e l'indicazione  non lampeggia più.</p>

PULIZIA E MANUTENZIONE

Inserire le batterie nel telecomando

Il telecomando funziona con due batterie tipo LR03 (AAA) (non incluse nel volume di consegna).

Aprire il vano per le batterie facendo scorrere la copertura verso il basso e inserire le batterie.

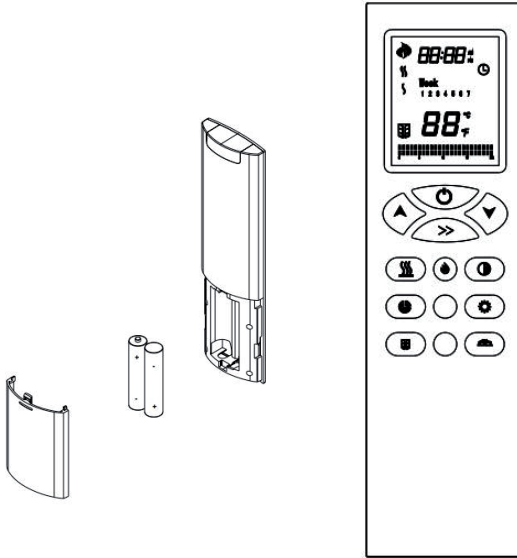

Pulizia



Attenzione: pericolo di folgorazione

Staccare la spina prima della pulizia. Non far scorrere all'interno acqua o altri liquidi.



Attenzione: pericolo di ustione

Lasciare raffreddare completamente il dispositivo prima di toccarlo o pulirlo

1. Spegnere il dispositivo e staccare la spina prima della pulizia.
2. Pulire la superficie con un panno morbido e asciutto. Se si desidera, utilizzare una soluzione a base di sapone.

RISOLUZIONE DEI PROBLEMI

Spegnimento di sicurezza

Per proteggere il dispositivo da eventuali danni che possono risultare dalla copertura delle aperture di ventilazione, è presente una funzione di spegnimento automatico in caso di surriscaldamento. Una volta attivato, il dispositivo è fuori servizio. Per riattivare il dispositivo, seguire questi passaggi:

1. Spegner il dispositivo con On/Off.
2. Staccare la spina e lasciarla scollegata per 15 minuti.
3. Assicurarsi che le aperture di ventilazione non siano coperte.
4. Collegare la spina.
5. Accendere il dispositivo.
6. Se non funziona, controllare fusibile e spina.

Errore	Causa	Controllare
Il dispositivo si spegne e non si lascia riaccendere.	Il dispositivo è surriscaldato. L'interruttore termico di sicurezza è stato attivato.	Resettare il dispositivo.
La fiamma non si muove.	Il motore della fiamma è guasto.	Il motore deve essere sostituito da un tecnico.

AVVISO DI SMALTIMENTO



Se nel proprio paese si applicano le regolamentazioni inerenti lo smaltimento di dispositivi elettrici ed elettronici, questo simbolo sul prodotto o sulla confezione segnala che questi prodotti non possono essere smaltiti con i rifiuti normali e devono essere portati a un punto di raccolta di dispositivi elettrici ed elettronici. Grazie al corretto smaltimento dei vecchi dispositivi si tutela il pianeta e la salute delle persone da possibili conseguenze negative. Informazioni riguardanti il riciclo e lo smaltimento di questi prodotti si ottengono presso l'amministrazione locale oppure il servizio di gestione dei rifiuti domestici.

Il prodotto contiene batterie. Se nel proprio paese si applicano le regolamentazioni inerenti lo smaltimento di batterie, non possono essere smaltite con i normali rifiuti domestici. Preghiamo di informarvi sulle regolamentazioni vigenti sullo smaltimento delle batterie. Grazie al corretto smaltimento dei vecchi dispositivi si tutela l'ambiente e la salute delle persone da conseguenze negative.

PRODUTTORE E IMPORTATORE (UK)

Produttore:

Chal-Tec GmbH, Wallstraße 16, 10179 Berlino, Germania.

Importatore per la Gran Bretagna:

Berlin Brands Group UK Ltd
PO Box 1145
Oxford, OX1 9UW
United Kingdom

Indicazioni obbligatorie per riscaldatori per stanze singole

Identificazione del modello (i)	10033112					
Indicazione	Simbolo	Valore	Unità	Indicazione	Unità	
Potenza termica				Solo per gli apparecchi per il riscaldamento d'ambiente locale elettrici ad accumulo: Tipo di controllo dell'apporto termico		
Potenza termica nominale	P _{nom}	1,8	kW	Controllo manuale del carico termico con termostato integrato	no	
Potenza termica minima (valore indicativo)	P _{min}	0	kW	Controllo manuale del carico termico con riscontro della temperatura ambiente e/o esterna	no	
Potenza termica massima continua	P _{max,c}	1,8	kW	Controllo elettronico del carico termico con riscontro della temperatura ambiente e/o esterna	no	
Consumo di elettricità ausiliaria				Potenza termica con supporto del ventilatore	no	
Per la potenza termica nominale (Motore del ventilatore)	el _{max}	n.d.	kW	Tipo di potenza termica / controllo della temperatura ambiente		
Per la potenza termica minima (Motore del ventilatore)	el _{min}	n.d.	kW	Potenza termica di un solo livello, senza controllo della temperatura ambiente	no	
In modalità di attesa	el _{SB}	0	W	Due o più livelli impostabili manualmente, senza controllo della temperatura ambiente	no	
				Con controllo della temperatura ambiente tramite termostato meccanico	no	
				Con controllo elettronico della temperatura ambiente	no	
				Controllo elettronico della temperatura ambiente e timer giornaliero	no	
				Controllo elettronico della temperatura ambiente e timer settimanale	sì	
				Altre opzioni di controllo		
				Controllo della temperatura ambiente con rilevamento di presenza	no	
				Controllo della temperatura ambiente con rilevamento di finestre aperte	sì	
				Con opzione telecomando	no	
				Con controllo di avvio adattabile	no	
				Con limitazione del tempo di funzionamento	no	
Con sensore lampada nero	no					
Informazioni di contatto	Chal-Tec GmbH, Wallstraße 16, 10179, Berlino, Germania					



KLARSTEIN