



Silver Star CD-DAB | Black Star CD-DAB

DAB-CD-Radio mit BT

DAB CD Radio with BT

Radio DAB CD et BT

Radio DAB-CD con BT

Radio DAB CD con BT

10033161

10033163

10038353

auna

www.auna-multimedia.com

Sehr geehrter Kunde,

wir gratulieren Ihnen zum Erwerb Ihres Geräts. Lesen Sie die folgenden Hinweise sorgfältig durch und befolgen Sie diese, um möglichen Schäden vorzubeugen. Für Schäden, die durch Missachtung der Hinweise und unsachgemäßen Gebrauch entstehen, übernehmen wir keine Haftung. Scannen Sie den QR-Code, um Zugriff auf die aktuellste Bedienungsanleitung und weitere Informationen rund um das Produkt zu erhalten.



INHALT

Technische Daten	3
Geräteübersicht	4
Inbetriebnahme und Bedienung	6
Hinweise zur Entsorgung	15
Konformitätserklärung	15

TECHNISCHE DATEN

Artikelnummer	10033161, 10033163, 10038353
Netzteil	Output: DC 12 V 2 A Input: AC 100-240 V
Ausgangsleistung	2 x 10 W
Frequenzbereich	DAB 174-240 MHz FM 87.5-108 MHz
BT-Spezifikationen Frequenzband Max. Sendeleistung	2402-2480 MHz 17 dBm
CD-Funktion	

GERÄTEÜBERSICHT

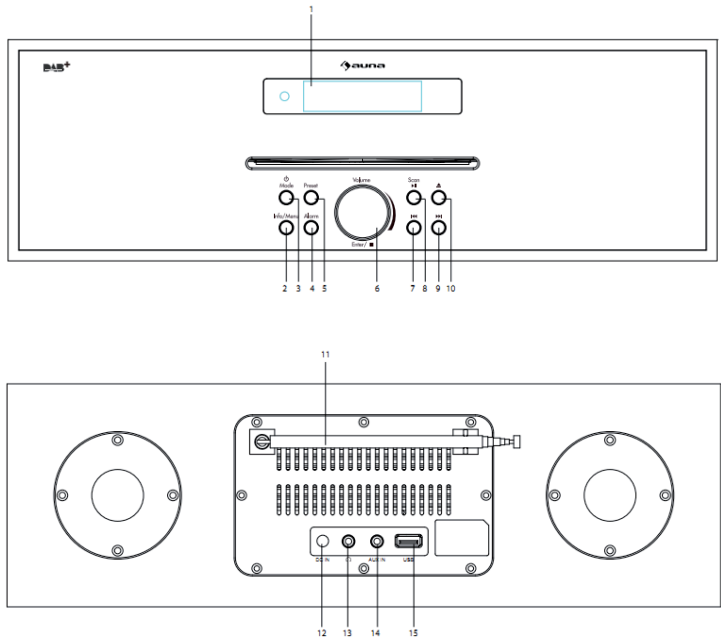

Gerät

1 LCD-Bildschirm	9 ►► - nächster Titel/ vorspulen
2 Info-/Menütaste	10 Eject – Ausgabetaste
3 Mode – Modustaste	11 Teleskopantenne
4 Alarmtaste	12 DC-IN-Anschluss
5 Preset – Speichertaste	13 Kopfhöreranschluss
6 Vol-/ Vol+ / Enter – Eingabetaste/ ■ - CD-Stoppknopf – zum Stoppen der CD halten	14 AUX-IN-Anschluss
7 ◀◀ - vorheriger Titel/ zurückspulen	15 USB-Anschluss
8 Scan – Suche/ Play – Wiedergabe/ Pause	

Fernbedienung

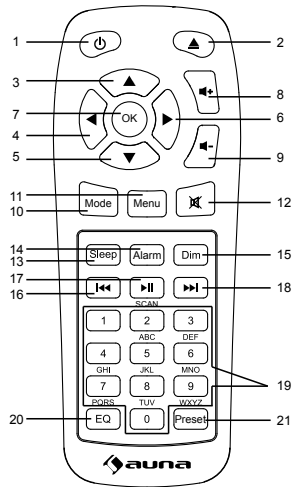

1 Standby-/ Einschalttaste	12 Mute – Stummschalttaste
2 Eject – CD-Ausgabetaste	13 Sleep – Schlummertaste
3 nach oben	14 Alarm
4 nach links	15 Dim – Beleuchtung dimmen
5 nach unten	16 ◀ - vorheriger Titel/ zurückspulen
6 nach rechts	17 Wiedergabe-/ Pausetaste
7 Ok – Bestätigungstaste/ Stopptaste	18 ▶ - nächster Titel/ vorspulen
8 Vol +	19 Zifferntasten
9 Vol -	20 EQ-Taste
10 Mode – Modustaste	21 Preset – Speichertaste
11 Menu – Menütaste	

INBETRIEBNAHME UND BEDIENUNG

Vor der Inbetriebnahme

- Vergewissern Sie sich, dass die Netzstromspannung Ihrer Steckdose mit der auf dem Typenschild des Geräts angegebenen Spannung übereinstimmt.
- Verwenden Sie ausschließlich den im Lieferumfang enthaltenen Netzstromadapter.

Inbetriebnahme

1. Verbinden Sie den Netzstromadapter mit dem DC-Anschluss des Geräts, fahren Sie die Teleskopantenne vollständig aus und stecken Sie den Netzstromstecker in die Steckdose.
2. Die Hintergrundbeleuchtung des Bildschirms leuchtet für einige Sekunden auf und der Bildschirm zeigt für kurze Zeit „Welcome to Digital Radio an“ und die Uhr (00:00:00) blinkt anschließend auf dem Bildschirm auf. Wenn das Gerät zum ersten Mal verwendet wird, wird automatisch der DAB-Modus ausgewählt und ein Sendersuchlauf gestartet. Der Bildschirm zeigt „Scanning“, einen Balken, welcher den Fortschritt der Suche anzeigt, den Namen des letzten gefundenen Senders und die Gesamtanzahl der bisher gefundenen Sender an.

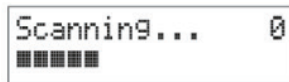

3. Wenn der Sendersuchlauf beendet ist, spielt das Radio den ersten gefundenen alphanumerischen Sender ab. Sollte das Radio keine Sender finden wird „No DAB Station“ angezeigt.
4. Passen Sie mit den Tasten Vol+ und Vol- die Lautstärke an.
5. Drücken Sie zur Auswahl eines anderen Senders die Tasten ⏪/⏩ und bestätigen Sie Ihre Auswahl mit der **Eingabetaste**.
6. Drücken Sie zum Wechsel in einen anderen Modus (DAB, FM, BT, CD, USB und AUX) mehrfach die Taste Mode.
7. Drücken und halten Sie die Taste Modem, um in den Standby-Modus zu wechseln.

DAB-Modus

DAB unterscheidet sich vom analogen Radio. Die verschiedenen Signale mehrerer Sender werden zusammen gruppiert und über eine einzige Frequenz übertragen. Diese Gruppen werden als Multiplexe und Ensembles bezeichnet. Jedes Mal, wenn eine Gruppe gefunden wurde, wird der Gruppenname auf der Unterseite des Bildschirms angezeigt.

DAB – Automatische Sendersuche

Mithilfe dieser Funktion kann das Radio automatisch nach DAB Band III Sendern suchen.

1. Drücken Sie im DAB-Modus die Taste Scan, um die Suche nach lokalen Sendern zu starten. Der Bildschirm zeigt „Scanning“, einen Balken, welcher den Fortschritt der Suche anzeigt, den Namen des letzten gefundenen Senders und die Gesamtanzahl der bisher gefundenen Sender an.
2. Wenn die Suche beendet ist, spielt das Radio den vor der Suche eingestellten Sender ab, jedoch werden alle gefundenen neuen Sender hinzugefügt.

DAB – Vollständiger Sendersuchlauf

Mit dieser Funktion können alle lokalen DAB-Sender gesucht werden.

1. Drücken Sie im DAB-Modus die Taste Info/Menu und drücken Sie die Tasten ◀◀ oder ▶▶, bis „Full scan“ angezeigt wird. Bestätigen Sie mit der Eingabetaste.

DAB – Manueller Sendersuchlauf

Mit dieser Funktion können spezielle oder neue Gruppen manuell, zu den bereits verfügbaren Sendern des Radios, hinzugefügt werden.

1. Drücken Sie im DAB-Modus die Taste Info/Menu und drücken Sie die Tasten ◀◀ oder ▶▶, bis „Manual tune“ angezeigt wird. Bestätigen Sie mit der Eingabetaste.
2. Verwenden Sie die Tasten ◀◀ oder ▶▶, bis die gewünschte Frequenz auf dem Bildschirm angezeigt wird. Wenn Sie mit der Eingabetaste bestätigen, zeigt der Bildschirm die Frequenz, den Gruppennamen und die Signalstärke an. Wenn Sie erneut die Eingabetaste drücken, wird die Gruppe hinzugefügt und automatisch abgespielt.

DAB- Sender löschen

Mit dieser Funktion können nicht verfügbare Sender von der Senderliste entfernt werden. Drücken und halten Sie die Taste Info/Menu, um in das Einstellungsmenü zu gelangen.

1. Drücken Sie die Tasten ◀◀/▶▶, bis der Bildschirm „Prune“ anzeigt und bestätigen Sie mit der **Eingabetaste**.
2. Drehen Sie zum Bestätigen und Löschen den Knopf auf „yes“. Wird „no“ ausgewählt, wird der Vorgang abgebrochen.

DAB – DRC

Mit dieser Funktion können nicht verfügbare Sender von der Senderliste entfernt werden.

1. Drücken und halten Sie im DAB-Modus die Taste Info/Menu und drücken Sie anschließend die Tasten ◀◀/▶▶, bis der Bildschirm „DRC“ anzeigt und bestätigen Sie mit der Eingabetaste.
2. Drücken Sie die Tasten ◀◀/▶▶, um zwischen „off, high und low“ auszuwählen. Bestätigen Sie Ihre Auswahl durch Drücken der Eingabetaste.

DAB – Anzeigemodus

Mit dieser Funktion können die auf den aktuellen Sender bezogenen Informationen in der zweiten Zeile des Bildschirms anzeigen lassen. Drücken Sie mehrfach die Taste Info/Menu, um die folgenden Informationen durchzugehen:

- DLS (Dynamic Label Segment)/ Radiotext – der Sender zeigt gegebenenfalls auch eine Nachricht im Rolltext über das aktuelle Programm an.
- Ensemble/ Multiplex (Gruppenname) – Ensemble/ Multiplex ist eine Gruppe von Sendern, welche gebündelt wurden und gemeinsam über eine einzige Frequenz übertragen werden. Es gibt nationale und lokale Multiplexen. Lokale Multiplexen enthalten ortstypische Sender.
- Signalstärke – wird durch einen Balken angezeigt. Je stärker das Signal desto länger der Balken.
- Frequenz – der Bildschirm zeigt die Frequenz des aktuellen Senders an.
- Signalfehler – wird als eine Zahl zwischen 0 und 99 angezeigt. Es wäre nicht möglich, zufriedenstellend einen Sender zu hören, welcher eine Fehlerrate von 30 oder mehr hat.
- Audio-Bit-Rate – Der Bildschirm zeigt die empfangene Audio-Bit-Rate an.
- Programmart – beschreibt den Stil eines Programms. Sollte die Information nicht verfügbar sein, zeigt der Bildschirm „[No PTY]“ an.
- Zeit und Datum – Die Zeit und das Datum werden vom Radio automatisch aktualisiert.

DAB – System

- Sleep – Zeit bis zum automatischen Standby: Drehen Sie am Knopf, um zwischen „off – 15 Minuten – 30 Minuten – 45 Minuten – 60 Minuten und 90 Minuten“ auszuwählen.
- Equalizer – Drehen Sie am Knopf, um zwischen „My EQ – Normal – Classic – Jazz – Pop – Rock – Speech“ auszuwählen.
- Zeit – Drehen Sie am Knopf, um zwischen „Set Time/ Date-Auto-Update/ Set 12/24 hour/ Set Date Format“ auszuwählen.

Zeit/ Datum einstellen

1. Wenn Sie die Eingabetaste drücken, blinkt die Stundenanzeige auf. Drehen Sie am Knopf, um die richtige Stunde einzustellen und drücken Sie zum Bestätigen erneut die Eingabetaste.
2. Die Minutenanzeige blinkt auf. Drehen Sie am Knopf, um die richtige Minute einzustellen und drücken Sie zum Bestätigen erneut die Eingabetaste.
3. Die Datumsanzeige blinkt auf. Drehen Sie am Knopf, um das richtige Datum einzustellen und drücken Sie zum Bestätigen erneut die Eingabetaste.
4. Die Monatsanzeige blinkt auf. Drehen Sie am Knopf, um den richtigen Monat einzustellen und drücken Sie zum Bestätigen erneut die Eingabetaste.
5. Die Jahresanzeige blinkt auf. Drehen Sie am Knopf, um das richtige Jahr einzustellen und drücken Sie zum Bestätigen erneut die Eingabetaste.

Senderspeicherung

- Mit dieser Funktion können Sie im DAB- und FM-Modus bis zu 10 Sender speichern.

DAB-Sender speichern

1. Befolgen Sie die oben stehenden Hinweise zur Auswahl eines Radiosenders.
2. Drücken und halten Sie die Taste **Preset**. „X (Empty)“ wird angezeigt, falls noch kein Sender gespeichert wurde.

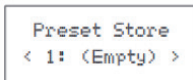

Preset Store
< 1: (Empty) >



Preset 1
Stored

3. Drücken Sie die Tasten **◀** oder **▶**, um einer Speicherplatz (1 – 10) für den Sender auszuwählen.
4. Drücken Sie zum Speichern des Senders die **Eingabetaste**. Die Nachricht „Preset XX saved“ wird auf dem Bildschirm angezeigt.

Gespeicherte DAB-Sender abrufen

- Drücken Sie zum Abrufen eines gespeicherten Senders die Taste **Preset**.
- Verwenden Sie zur Auswahl eines gespeicherten Senders die Tasten **◀** oder **▶** und bestätigen Sie Ihre Auswahl durch Drücken der Eingabetaste.
- Wenn Sie einen Speicherplatz auswählen, auf welchem noch kein Sender gespeichert wurde, zeigt der Bildschirm „Preset Empty“ an.

Automatisches Aktualisieren

- Wählen Sie zwischen „Any-Update, DAB-Update, FM-Update und No Update“ aus.

12-/24-Stundenformat einstellen

Drehen Sie am Knopf, um entweder das 12- oder das 24-Stundenformat einzustellen.

Datumsformat

Drehen Sie am Knopf, um zwischen den Formaten DD-MM-YYYY und MM-DD-YYYY auszuwählen.

Hintergrundbeleuchtung

Timeout: on – 10 Sek – 20 Sek – 30 Sek – 45 Sek – 60 Sek – 90 Sek – 120 Sek – 180 Sek

Ein: High – Medium – Low

Gedimmt: High – Medium – Low

Verfügbare Sprachen

Englisch, Französisch, Niederländisch, Italienisch, Norwegisch, Polnisch, Portugiesisch, Spanisch, Schwedisch, Türkisch, Dänisch, Finnisch

Auf Werkseinstellungen zurücksetzen

- Drücken Sie die Eingabetaste und wählen Sie „Yes“ aus, um das Gerät auf Werkseinstellung zurückzusetzen.

Systemversion

- Drücken Sie die Eingabetaste, um sich die aktuelle Systemversion anzeigen zu lassen.

FM-Modus

1. Schalten Sie das Radio ein. Drücken Sie zur Auswahl des FM-Modus mehrfach die Taste Mode. Der Bildschirm zeigt „FM“ an und das Radio stellt automatisch den nächsten verfügbaren Sender ein. Der Bildschirm zeigt entweder den Sendernamen, oder, wenn RDS nicht verfügbar ist, die Frequenz an.
2. Drücken Sie zur manuellen Sendersuche die Tasten ◀◀ und ▶▶ . Durch jedes Drücken wird die Frequenz um 0,05 MHz verändert.
3. Drücken und halten Sie zum Starten des automatischen Sendersuchlaufs die Tasten ◀◀ oder ▶▶ . Das Radio beginnt die Sendersuche nach oben oder nach unten. Der Bildschirm zeigt „Scanning“ an. Der automatische Sendersuchlauf stoppt, sobald ein verfügbarer Sender gefunden wurde.

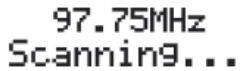

97.75MHz
Scanning...

FM – Anzeigemodi

Mit dieser Funktion können Informationen, welche sich auf den aktuellen Sender beziehen, angezeigt werden. Drücken Sie mehrfach die Taste Info/ Menu, um die folgenden Informationen anzeigen zu lassen:

- RDS (Rolltext) – Der Sender könnte im Rolltext Zusatzinformationen zum aktuellen Programm anzeigen lassen.
- Programmart: Beschreibt den Stil des ausgestrahlten Programms.
- Sendername: beispielsweise BBC RD
- Audiomodus: Der Bildschirm zeigt an, ob der empfangene Sender Stereo oder Mono ist.
- Zeit/ Datum: Die Zeit und das Datum werden vom Radio Zeitsignal (insofern RDS verfügbar ist) automatisch aktualisiert.

FM – Sucheinstellungen

- Wählen Sie mit den Tasten **◀** oder **▶** „Strong Stations only“ oder „All stations“ aus.
- Drücken Sie zum Bestätigen die Eingabetaste.
- Wenn Sie „Strong Stations only“ auswählen, wird das Radio nur nach Sendern mit gutem Signal suchen.
- Wenn Sie „All stations“ auswählen, wird zusätzlich auch nach Sendern mit schwachem Signal gesucht.

FM – Audioeinstellungen

- Drücken Sie die Tasten **◀** oder **▶**, um „Forced mono“ oder „Stereo allowed“ auszuwählen.
- Sollte das Signal schwach sein, sollten Sie für eine bessere Tonqualität „Forced Mono“ auswählen.

FM –System

- Sleep – Zeit bis zum automatischen Standby: Drehen Sie am Knopf, um zwischen „off – 15 Minuten -30 Minuten – 45 Minuten – 60 Minuten und 90 Minuten auszuwählen.
- Equalizer – Drehen Sie am Knopf, um zwischen „My EQ – Normal – Classic – Jazz – Pop – Rock –Speech“ auszuwählen.
- Zeit – Drehen Sie am Knopf, um zwischen „Set Time/ Date-Auto-Update/ Set 12/24 hour/ Set Date Format

BT

- Drücken Sie so lange die Taste Mode, bis der Bildschirm „BT“ anzeigt.
- Suchen Sie in der Geräteliste Ihres externen Geräts nach „Silver Star CD-DAB“ und klicken Sie zum Koppeln darauf.

- Sie können nach der erfolgreichen Verbindungsherstellung Musik via BT abspielen lassen.
- Die Lautstärke kann sowohl auf Ihrem externen Gerät als auch am Radio angepasst werden.

AUX (Line-Eingang)

Im AUX-In-Modus können Audiodateien von externen Quellen, wie beispielsweise MP3-Playern, über das Gerät wiedergegeben werden:

1. Drehen Sie zunächst die Lautstärke des Radios und, falls möglich, der externen Audioquelle, herunter.
2. Verbinden Sie die externe Audioquelle mit dem 3,5 mm AUX-IN Stereoanschluss.
3. Drücken Sie so lange die Taste Mode, bis der Bildschirm „Aux In“ anzeigt.
4. Passen Sie die Lautstärke an.

USB

1. Drücken Sie so lange die Taste Mode, bis der Bildschirm „USB“ anzeigt.
2. Stecken Sie einen USB-Stick in den USB-Anschluss des Radios. Der erste Titel wird automatisch abgespielt.
3. Verwenden Sie die Tasten ◀ oder ▶, um zum vorherigen/ nächsten Titel zu gelangen. Der Bildschirm zeigt den Namen des jeweiligen ausgewählten Titels an.

Hinweis: Der USB-Anschluss hat keine Ladefunktion und unterstützt auch keinen Datentransfer mit Computern.

CD

1. Drücken Sie so lange die Taste Mode, bis der Bildschirm „CD“ anzeigt.
2. Der Bildschirm zeigt im CD-Modus zunächst „Reading...“ gefolgt von „No Disc“ an.
3. Wählen Sie die Öffnen-/Schließenfunktion auf der Fernbedienung oder dem Radio aus. Legen Sie die CD vorsichtig in das CD-Fach hinein und die CD wird gelesen.
4. Das erste Lied auf der CD wird nun abgespielt.

CD-Funktionen

- Vorheriger/ Nächster Titel – Drücken Sie die Tasten ◀ oder ▶ auf dem Radio/ der Fernbedienung.
- Wiedergabe/ Pause – Verwenden Sie die entsprechenden Tasten auf dem Radio/ der Fernbedienung.
- Vor- /Zurückspulen – Drücken und halten Sie die Tasten ◀ oder ▶ auf dem Radio/ der Fernbedienung und lassen Sie diese los, wenn Sie an der richtigen Stelle angekommen sind.
- CD-Ausgabe – Nutzen Sie zur Ausgabe der CD die Öffnen-/ Schließenfunktion des Radios oder der Fernbedienung.

- Album stoppen – Drücken und halten Sie die Eingabetaste des Radios oder die Taste Ok der Fernbedienung zum Stoppen des aktuellen Albums. Der Bildschirm zeigt an, wie viele Lieder noch auf dem Album vorhanden sind und die gesamte Spieldauer.
- Drücken Sie die Wiedergabe-/Pausetaste, um das Album erneut abzuspielen.

Arrangieren eines CD-Liederprogramms

1. Wenn die CD in den Stopp-Modus versetzt wird, können Sie den CD-Player so programmieren, dass er Lieder in einer bestimmten Reihenfolge wiedergibt.
2. Drücken Sie anschließend die Taste Preset am Hauptgerät oder auf der Fernbedienung, um in den Programmierzustand zu gelangen.
3. Sobald Sie sich in den Programmeinstellungen befinden, erscheint auf dem Bildschirm „T01“, um das erste Lied auf der CD als „P01“ anzuzeigen. Sie können nun mit den Tasten ⏮ oder ⏭ zu dem Lied navigieren, welches Sie als erstes Lied unter P01 speichern möchten. Drücken Sie, sobald Sie sich auf dem ausgewählten Lied für P01 befinden, zum Bestätigen Ihrer Auswahl die Eingabetaste.
4. Beim nächsten ausgewählten Lied erscheint auf der Anzeige „P02“. Verwenden Sie nun die Tasten ⏮ oder ⏭, um zum nächsten zu speichernden Lied zu gelangen. Bestätigen Sie die Auswahl des zweiten Lieds durch Drücken der Eingabetaste.
5. Drücken Sie nach dem Beenden der Liederauswahl die Taste Play/Pause, um die programmierten Lieder abzuspielen. Auf dem Bildschirm erscheint „Program playing“. Drücken Sie, wenn die Programmwiedergabe aktiviert ist, die Taste Eject, um wieder in den normalen Wiedergabemodus zu gelangen.

Alarmeinrichtung

Hinweis: Stellen Sie sicher, dass die richtige Uhrzeit eingestellt wurde, bevor Sie den Alarm einstellen.

Im DAB-, FM-, BT-, CD-, USB- oder AUX-Modus:

1. Drücken Sie die Taste Alarm auf der Vorderseite des Radios. „Alarm 1 Setup“ wird angezeigt. Drücken Sie die Eingabetaste.
2. Hinweis: Drücken Sie die Taste Alarm zweimal, um Alarm 2 einzustellen.
3. „Alarm 1 Wizard“ wird angezeigt und die Stundenanzeige blinkt.
4. Verwenden Sie zum Einstellen der Stunde die Tasten ⏮ und ⏭. Drücken Sie zum Bestätigen die Eingabetaste.
5. Verwenden Sie zum Einstellen der Minute die Tasten ⏮ und ⏭. Drücken Sie zum Bestätigen die Eingabetaste.
6. Verwenden Sie zum Einstellen der Alarmdauer die Tasten ⏮ und ⏭. Sie können zwischen 15, 30, 45, 60, 90 und 120 Minuten auswählen. Drücken Sie zum Bestätigen die Eingabetaste.

7. Verwenden Sie zum Einstellen der Alarmquelle die Tasten ◀◀ und ▶▶. Sie können zwischen „Summer, DAB oder FM“ auswählen. Drücken Sie zum Bestätigen die Eingabetaste. Im FM- oder DAB-Modus können Sie zwischen den gespeicherten Radiosendern oder den zuletzt gehörten Radiosendern auswählen. Drücken Sie zur Auswahl die Tasten ◀◀ und ▶▶ und bestätigen Sie mit der Eingabetaste.
8. Verwenden Sie zum Einstellen der Alarmfrequenz die Tasten ◀◀ und ▶▶. Sie können zwischen „Daily (täglich), Once (einmalig), Weekends (nur am Wochenende) oder Weekdays (nur an Wochentagen)“ auswählen. Drücken Sie zum Bestätigen die Eingabetaste.
9. Verwenden Sie zum Einstellen der Alarmlautstärke die Tasten ◀◀ und ▶▶. Drücken Sie zum Bestätigen die Eingabetaste.
10. Verwenden Sie zum Ein-/Ausschalten des Alarms die Tasten ◀◀ und ▶▶. Drücken Sie zum Speichern des Alarms die Eingabetaste.
11. Wiederholen Sie zum Einstellen von Alarm 2 die Schritte 2 – 9.

Hinweis: Die Alarmlautstärke nimmt kontinuierlich zu, bis die von Ihnen eingestellte Lautstärke erreicht wird.

Alarm ausschalten

Im Standby-Modus: Drücken Sie mehrfach die Taste Alarm, um Alarm 1 und Alarm 2 an- oder auszuschalten.

Schlummerfunktion

Wenn der Alarm ertönt, können Sie zum Aktivieren der Schlummerfunktion eine beliebige Taste drücken (außer der Ein-/Ausschalttaste). Die voreingestellte Dauer für diese Funktion beträgt 9 Minuten.

Hinweis: Die Schlummerfunktion kann durch Drücken der Taste Mode beendet werden.

HINWEISE ZUR ENTSORGUNG



Wenn es in Ihrem Land eine gesetzliche Regelung zur Entsorgung von elektrischen und elektronischen Geräten gibt, weist dieses Symbol auf dem Produkt oder auf der Verpackung darauf hin, dass dieses Produkt nicht im Hausmüll entsorgt werden darf. Stattdessen muss es zu einer Sammelstelle für das Recycling von elektrischen und elektronischen Geräten gebracht werden. Durch regelkonforme Entsorgung schützen Sie die Umwelt und die Gesundheit Ihrer Mitmenschen vor negativen Konsequenzen. Informationen zum Recycling und zur Entsorgung dieses Produkts, erhalten Sie von Ihrer örtlichen Verwaltung oder Ihrem Hausmüllentsorgungsdienst.

Dieses Produkt enthält Batterien. Wenn es in Ihrem Land eine gesetzliche Regelung zur Entsorgung von Batterien gibt, dürfen die Batterien nicht im Hausmüll entsorgt werden. Informieren Sie sich über die örtlichen Bestimmungen zur Entsorgung von Batterien. Durch regelkonforme Entsorgung schützen Sie die Umwelt und die Gesundheit Ihrer Mitmenschen vor negativen Konsequenzen.

KONFORMITÄTSERKLÄRUNG

**Hersteller:**

Chal-Tec GmbH, Wallstraße 16, 10179 Berlin, Deutschland.

Importeur für Großbritannien:

Chal-Tec UK limited
Unit 6 Riverside Business Centre
Brighton Road
Shoreham-by-Sea
BN43 6RE
United Kingdom

Die vollständige Konformitätserklärung des Herstellers finden Sie unter folgendem Link: use.berlin/10033161

Dear Customer,

Congratulations on purchasing this equipment. Please read this manual carefully and take care of the following hints to avoid damages. Any failure caused by ignoring the items and cautions mentioned in the instruction manual are not covered by our warranty and any liability. Scan the QR code to get access to the latest user manual and other information about the product.



CONTENTS

Technical Data	17
Product Description	18
Initial Use	20
Disposal Considerations	28
Declaration of Conformity	28

TECHNICAL DATA

Item number	10033161, 10033163, 10038353
Power adaptor	Output: DC 12 V 2 A Input: AC 100-240 V
Output power	2 x 10 W
Frequency range	DAB 174-240 MHz FM 87.5-108 MHz
BT specifications	
Frequency band	2402-2480 MHz
Maximum radio-frequency power	17 dBm
CD function	

PRODUCT DESCRIPTION

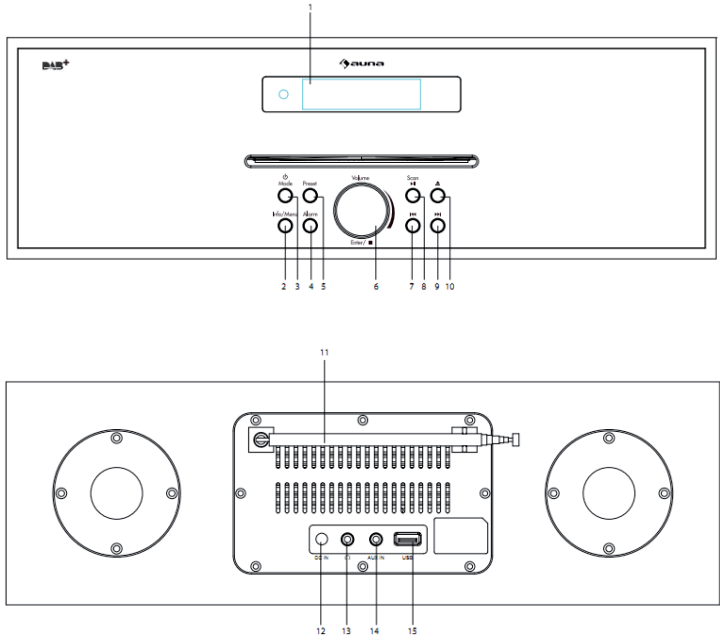

Main keys

1 LCD display	9 ►► - Next button
2 Info/Menu button	10 Eject button
3 Power/Mode button	11 Telescopic Antenna
4 Alarm button	12 DC in socket
5 Preset button	13 Headphone jack
6 Vol- / Vol+ / Enter / ■ Stop knob (hold to stop CD playback)	14 Aux in jack
7 ◀◀ - Previous button	15 USB port
8 Scan/Play/Pause button	

Remote control

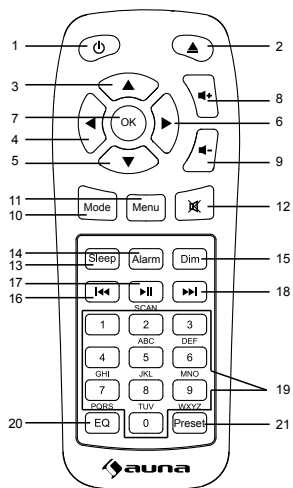

1 Standby/on	12 Mute button
2 Ejection- press for CD ejection	13 Sleep button
3 Up button	14 Alarm button
4 Left button	15 Dimmer button
5 Down button	16 ◀ - Backward button
6 Right button	17 Play/pause button
7 OK button/ CD Stop button (hold to stop CD playback)	18 ▶ - Forward button
8 Vol +	19 Number buttons
9 Vol -	20 EQ button
10 Mode button	21 Preset button
11 Menu button	

INITIAL USE

Before operation

- Before operation, please make sure that VOLTAGE mentioned on the power supply is same as the voltage of your local area.
- Use the supplied mains adaptor to connect the device to a household mains socket.

Basic operation-getting started

1. Connect the mains adaptor to the DC jack, fully extend the telescopic antenna, plug in and switch on at the mains.
2. The display backlight will illuminate for a few seconds, a welcome message "Welcome to Digital Radio" will appear in the display briefly and the clock(00:00:00) will flash in the display. The DAB mode will automatically be selected and the first time the radio is connected to the supply the radio will perform a quick scan. The display will show 'Scanning' a slide bar that indicates the progress of the scan, the name of the last station found and the total number of stations found so far.

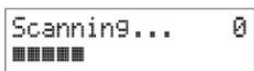

3. When the scan is finished the radio will play the first alphanumerically found station. If the radio does not find any stations, 'No DAB Station' displayed.
4. Adjust the volume to the desired level using the VOL(+/-) knob.
5. Press the Previous or Next buttons **◀▶** to scroll through the located stations. Once the station of choice is located, press the Enter knob to select the station.
6. To switch your radio between DAB, FM, BT, CD, USB and Aux in mode, press Mode button repeatedly.
7. Press and hold the Power/Mode button will go into 'Standby' mode

Using the radio- DAB mode

DAB differs from analogue radio; the separate signals from a number of stations are grouped together and transmitted as a single frequency. These groups are referred to as multiplexes and ensembles. Each time a group has been found the name of the group will be shown on the lower half of the display

DAB Mode- Auto tune

This function allows the radio to search automatically for DAB, Band III channels.

1. In DAB mode, press the 'Scan' button to begin a local search for stations. The display will change to 'Scanning...'. A progress bar will show the progress of the scan and the number of stations found during the scan will also be displayed.
2. When the scan is finished, the radio will return to the station played before the scan was initiated but any new stations found will have been added.

DAB Mode- Full scan

This function allows the radio to search all DAB stations in local area.

1. In DAB mode, press and hold Info/Menu button and press the Previous or Next buttons **⏪** **⏩**. Until "Full scan" is displayed, press Enter button to accept.

DAB Mode- Manual tune

This function allows a specific or new ensemble to be manually added to the stations already available on the radio.

1. In DAB mode, press and hold Info/Menu button and press the Previous or Next buttons **⏪** **⏩** until "Manual tune" is displayed, press Enter button to accept.
2. Use the Previous or Next buttons **⏪** **⏩** until the desired frequency shown in the display and then press the Enter button, the frequency and name of the ensemble and the signal strength will be displayed in display. Press the Enter button again to add the ensemble and automatically tune to the station.

DAB Mode- Prune

This function allows unavailable stations to be removed from the station list. Press and hold Info/Menu button into tuning menu.

1. Press the Previous or Next buttons **⏪**/**⏩** until "Prune" is displayed and press the **Enter button** to confirm.
2. Rotate the knob to select (yes) to confirm and delete. If (No) is select the operation will be cancelled.

DAB Mode- DRC

This function allows unavailable stations to be removed from the station list.

1. In DAB mode, press and hold Info/Menu button, then press the Previous or Next buttons ◀/▶ until "DRC" is displayed and press the Enter button to confirm.
2. Press the Previous or Next buttons ◀/▶ to cycle, off, high, low level then press Enter button to confirm your choice.

DAB Mode- display mode

This function allows information relating to the current station to be shown in the second line of the display.

Press the Info/Menu button repeatedly to scroll through the following.

- DLS(dynamic label segment)/ Radio text- The broadcaster may include a scrolling message about the current program.
- Ensemble/Multiplex(Group name)- The ensemble/multiplex is a group of stations that are bundled and transmitted together in a single frequency. There are national and local multiplexes, local ones contain stations that are specific to the local area.
- Signal strength- the display will show a slide bar to indicate the strength of the signal. The stronger the signal, the longer the bar.
- Frequency- the display will show the frequency of the station being broadcast.
- Signal error- This is displayed as a number between 0-99. It would not be possible to satisfactorily listen to a radio station with a signal error rate of 30 or above.
- Audio bit rate- The display will show the digital audio bit rate being received.
- Program type- this describes the style of the program. If the information is not available the display will show '[No PTY]'.
- Time and date- the time and date will be automatically updated by the radio.

DAB mode- System

Sleep: Use knob to rotate to choose Sleep off-15 minutes-30 minutes-45 minutes-60 minutes-90 minutes

Equalizer: Use knob to rotate to choose My EQ-Normal-Classic-Jazz-Pop-Rock-Speech

Time: Use knob to rotate to choose Set Time/Date-Auto update-Set 12/24 hour-Set date format.

Set Time/Date:

1. Press Enter button, the hour digit will flash, rotate knob to choose correct hour and press Enter to confirm.
2. Minute digit will flash, rotate knob to choose correct minute and press Enter to confirm.
3. Date digit will flash, rotate knob to choose correct date and press Enter to confirm.
4. Month digit will flash, rotate knob to choose correct month and press Enter to confirm.
5. Year digit will flash, rotate knob to choose correct year and press Enter to confirm. Now time and date was saved.

Using the radio- Programmed Station Function

- This function allows up to 10 stations to be programmed into the memory and stored in the DAB and FM modes.

Storing DAB station as preset

1. Follow the directions above to select a radio station
2. Press and hold the 'Preset' button. 'X(Empty)' is displayed. If no previous station has been stored.

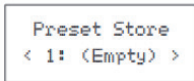

3. Press the Previous or Next **◀▶** buttons to scroll through the preset location that you would like to store the radio stations to (1-10).
4. Press the Enter knob to store the station. The message "Preset XX saved" will appear on the display.

Recalling DAB Stations Preset

- You could recall your presets by pressing the Preset button, then using Previous or Next buttons **◀▶** browse through your presets and press the Enter to tune to the station you choose.
- If you choose a preset that has not been allocated a station, then "preset empty" will be displayed.

Auto update

- Choose update from any-update from DAB-update from FM-No update

Set 12/24 hour

Rotate knob to choose set 24 hour or set 12 hour.

Set date format

Rotate knob to choose DD-MM-YYYY or MM-DD-YYYY.

Backlight

Timeout: on-10 sec-20 sec-30 sec-45 sec-60 sec-90 sec-120 sec-180 sec

On level: High-Medium-Low

Dim level: High-Medium-Low

Language

English, French, Dutch, Italian, Norsk, Polski, Portugues, Espanol, Svenska, Turkish, Dansk, Nederlands, Suomi

Factory reset

- Press Enter and choose 'Yes' to start factory reset.

SW version

- Press Enter to view system version.

Using the radio- FM MODE

1. Turn the radio on, press Mode/Power button repeatedly and select the FM mode. The display will show 'FM' and the radio will automatically tune to the nearest station and then display will show the station name, or frequency if RDS not available.
2. To search manually, press the Previous or Next buttons ◀ ▶, each press will increment the frequency by 0.05 MHz
3. To achieve auto search, press and hold Previous or Next buttons ◀ ▶ or press scan button, and the radio starts to scan down or up the frequency band, the display will show "Scanning...", and it will stop automatically once station has been found.

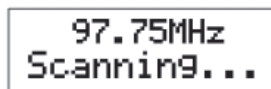

FM Display Modes

This function allows information relating to the current station to be shown in the display, press the Info/Menu button repeatedly to scroll through the following:

- RDS (scrolling text): The broadcaster may include a scrolling message about the current program.
- Program type: This describes the style of the program being broadcast.
- Station name: such as BBC RD
- Audio Mode: the display will show if the station being received is stereo or mono

- Time/date: the time and date will be automatically updated by the radio time signal (if RDS is available).

FM mode- Scan setting

- Press Previous or Next button ◀ ▶ to choose 'Strong station only' or 'All stations'.
- Press Enter knob to confirm.
- If choose 'Strong station only', the radio will only scan and play stations with a strong signal.
- If selecting 'All stations', the radio will also scan and play stations with a weak signal.

FM mode- Audio setting

- Press Previous or Next button ◀ ▶ to choose 'Forced mono' or 'Stereo allowed'
- If signal is weak, please choose Forced mono to get better sound quality.

FM mode-System

- Sleep: Use knob to rotate to choose Sleep off-15 minutes-30 minutes-45 minutes-60 minutes-90 minutes
- Equalizer: Use knob to rotate to choose My EQ-Normal-Classic-Jazz-Pop-Rock-Speech
- Time-Use knob to rotate to choose Set Time/Date-Auto update-Set 12/24 hour-Set date format.

BT



- Press Mode until the display shows BT.
- Search the pairing name 'Silver Star CD-DAB' in your phone and click it to pair.
- It will have reminding sound after paired successfully. You now can play music via BT;
- You can adjust volume from the radio or your phone.

AUX (Line input)

Aux in mode plays audio from an external source such as an MP3 player. To play audio with Aux in mode:

1. Turn the volume low on both the Radio and if adjustable, the audio source device.
2. Connect the external audio source to the AUX IN 3.5 mm stereo socket.
3. Press MODE until the display shows Aux In.
4. Adjust the volume of the Radio (and, if necessary, the audio source device) as required.

USB



1. Press Mode until the display shows USB.
2. Plug the USB sticks into USB port and it will play first track automatically.
3. Use Previous  or Next button  to switch to next track.
4. The display shows file name.

Note: The USB port does not support charging or data transfer with computer.



CD

1. Press Mode until the display shows CD.
2. The display screen for the CD function will now show "Reading..." followed by "No Disc".
3. Select the Open/Close CD function on the radio or the remote. Insert your CD slightly and drive will take CD into the system to play.
4. The first song on the CD will now begin to play

CD Functions

- To skip between songs, use the '' or '

Arrange a CD song program

1. When the CD is put into 'Stop', you can program the CD player to play songs in a particular order.
2. Simply follow by pressing the "Preset" button on the main unit or remote to step into the state of programming.
3. Once in program settings, the display will show T01 to display the first song on the CD as P01. You can now choose what song you would like as program number P01 by using the '' and '' and '26

5. After you have finished program song selection, press the 'Play/Pause' button to play the songs which have been programmed. The display shows 'Program playing'.
6. When the program playback is activated, press "Eject" button, then it will exit the program playback mode

Alarm Setting

Note: Check that the radio has the correct time and date before you set an alarm.

In DAB, FM, BT, CD, USB or Aux in mode:

1. Press the 'Alarm' button on the front of the radio, 'Alarm 1 Setup' is displayed. Press Enter.
Note: Press the 'Alarm' button twice to enter the Alarm 2 setup.
2. Alarm 1 Wizard' is displayed and the hour digits for the alarm will flash.
3. Use Previous or Next button to scroll to the hour for the alarm. Press Enter to confirm.
4. Use Previous or Next button to scroll minute for the alarm. Press Enter to confirm.
5. Use Previous or Next button to scroll to the duration for the alarm. You can choose from 15, 30, 45, 60, 90 and 120 minutes. Press Enter to confirm.
6. Use Previous or Next button to scroll to the sound source for the Alarm. You can choose from Buzzer, DAB or FM. Press Enter to confirm. For FM or DAB mode you can choose between your preset or "Last listened" radio stations using Previous or Next button and Enter to confirm.
7. Use Previous or Next button to scroll to the frequency for the Alarm. You can choose from Daily, Once, Weekends or Weekdays. Press Enter to confirm.
8. Use Previous or Next buttons to set the volume for your alarm. Press Enter to confirm.
9. Use the Previous or Next button to turn the alarm On or Off. Press the Enter to save your alarm.
10. Alarm 2 Setting please repeat 2-9 steps.

Note: The alarm volume will increase progressively until it reaches the alarm volume you have set.

Turn off the Alarm

In Standby mode: Briefly press the 'Alarm' button repeatedly to turn Alarm 1 and Alarm 2 'On' or 'Off'.

Snooze Function

When the alarm sounds, you can press any button(except power button) to go to snooze. The default time for this function is 9 minutes. Note: You can press the 'Power/Mode' button to stop the Snooze function.

DISPOSAL CONSIDERATIONS



If there is a legal regulation for the disposal of electrical and electronic devices in your country, this symbol on the product or on the packaging indicates that this product must not be disposed of with household waste. Instead, it must be taken to a collection point for the recycling of electrical and electronic equipment. By disposing of it in accordance with the rules, you are protecting the environment and the health of your fellow human beings from negative consequences. For information about the recycling and disposal of this product, please contact your local authority or your household waste disposal service.

This product contains batteries. If there is a legal regulation for the disposal of batteries in your country, the batteries must not be disposed of with household waste. Find out about local regulations for disposing of batteries. By disposing of them in accordance with the rules, you are protecting the environment and the health of your fellow human beings from negative consequences.

DECLARATION OF CONFORMITY



Manufacturer:

Chal-Tec GmbH, Wallstrasse 16, 10179 Berlin, Germany.

Importer for Great Britain:

Chal-Tec UK limited
Unit 6 Riverside Business Centre
Brighton Road
Shoreham-by-Sea
BN43 6RE
United Kingdom

The complete declaration of conformity of the manufacturer can be found at the following link: use.berlin/10033161

Chère cliente, cher client,

Toutes nos félicitations pour l'acquisition de ce nouvel appareil. Veuillez lire attentivement et respecter les instructions de ce mode d'emploi afin d'éviter d'éventuels dommages. Nous ne saurions être tenus pour responsables des dommages dus au non-respect des consignes et à la mauvaise utilisation de l'appareil. Scannez le QR-Code pour obtenir la dernière version du mode d'emploi et à d'autres informations concernant le produit.



SOMMAIRE

Fiche technique 29
 Aperçu de l'appareil 30
 Mise en marche et utilisation 32
 Informations sur le recyclage 41
 Déclaration de conformité 41

FICHE TECHNIQUE

Numéro d'article	10033161, 10033163, 10038353
Adaptateur secteur	Output: DC 12 V 2 A Input: AC 100-240 V
Puissance de sortie	2 x 10 W
Plage de fréquences	DAB 174-240 MHz FM 87.5-108 MHz
Spécifications BT Bande de fréquences Puissance de radiofréquence maximale	2402-2480 MHz 17 dBm
Fonction CD	

APERÇU DE L'APPAREIL

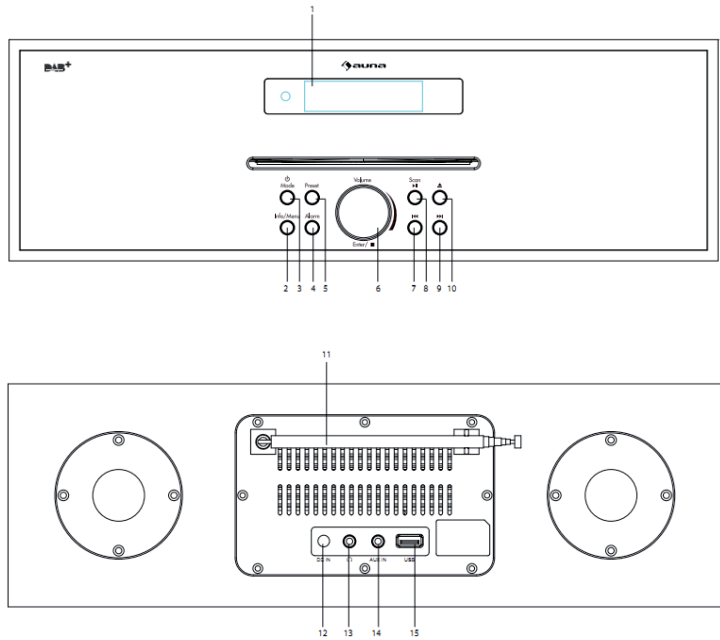

Appareil

1 Ecran LCD	9 ►► - titre suivant / avance rapide
2 bouton Info/Menu	10 Eject – bouton d'éjection
3 Mode – bouton de mode	11 antenne télescopique
4 bouton d'alarme	12 prise DC-IN
5 Preset – bouton de mémorisation	13 prise casque
6 Vol-/ Vol+ / Enter – bouton de saisie / ■ - arrêt du CD– pour arrêter le lecture de CD	14 prise AUX-IN
7 ◀◀ - titre précédent / retour rapide	15 prise USB
8 Scan – recherche / Play – lecture / Pause	

Télécommande

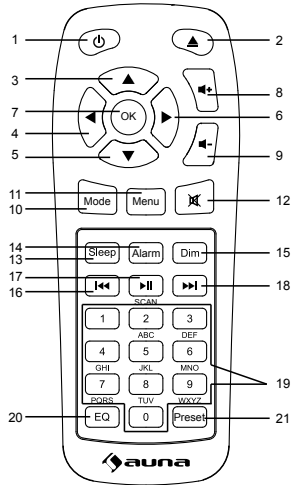

1 bouton veille / démarrage	12 Mute – fonction muet
2 Eject – éjection des CD	13 Sleep – arrêt programmable
3 vers le haut	14 Alarm
4 vers la gauche	15 Dim – réglage de la luminosité
5 vers le bas	16 ⏮ - titre précédent / retour rapide
6 vers la droite	17 bouton de lecture / pause
7 Ok – bouton de confirmation / stop	18 ⏭ - titre suivant / avance rapide
8 Vol +	19 boutons numériques
9 Vol -	20 bouton EQ
10 Mode – bouton de mode	21 Preset – bouton mémorisation
11 Menu – bouton de menu	

MISE EN MARCHÉ ET UTILISATION

Avant la mise en marche

- Vérifiez que la tension de votre secteur correspond à la tension indiquée sur la plaque signalétique de l'appareil.
- Utilisez uniquement l'adaptateur secteur fourni.

Mise en marche

1. Branchez l'adaptateur secteur au connecteur DC de l'appareil, déployez complètement l'antenne télescopique et branchez la fiche d'alimentation CA dans la prise murale.
2. Le rétro-éclairage de l'écran s'allume quelques secondes et l'écran affiche "Bienvenue sur la radio numérique" un court instant, puis l'horloge (00:00:00) clignote à l'écran. Lorsque vous utilisez l'appareil pour la première fois, le mode DAB est automatiquement sélectionné et un balayage de stations est lancé. L'écran affiche "Scanning", une barre indiquant la progression de la recherche, le nom de la dernière station trouvée et le nombre total de stations trouvées jusqu'à présent.

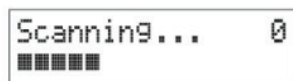

3. Lorsque la recherche de station est terminée, la radio lit la première station alphanumérique trouvée. Si la radio ne trouve pas de stations, "No DAB Station" sera affiché.
4. Utilisez les boutons Vol + et Vol- pour régler le volume.
5. Pour choisir une autre station, appuyez sur les boutons ◀/▶ et confirmez votre choix avec le bouton entrée.
6. Pour passer à un autre mode (DAB, FM, BT, CD, USB et AUX), appuyez plusieurs fois sur le bouton Mode.
7. Appuyez sur le bouton Mode et maintenez-le pour passer en mode veille.

Mode DAB

DAB est différent de la radio analogique. Les différents signaux de plusieurs transmissions sont regroupés et transmis sur une seule fréquence. Ces groupes sont appelés multiplexes et ensembles. Chaque fois qu'un groupe est découvert, son nom s'affiche en bas de l'écran.

Recherche automatique DAB

Cette fonction permet à la radio de rechercher automatiquement les stations DAB Band III.

1. En mode DAB, appuyez sur le bouton Scan pour lancer la recherche des stations locales. L'écran affichera "Scanning", une barre indiquant la progression de la recherche, le nom de la dernière station trouvée et le nombre total de stations trouvées jusqu'à présent.
2. Lorsque la recherche est terminée, la radio lit la station réglée avant la recherche, mais toutes les nouvelles stations trouvées sont ajoutées.

Recherche complète des stations DAB

Avec cette fonction, vous pouvez rechercher toutes les stations DAB locales.

1. En mode DAB, appuyez sur le bouton Info/Menu et appuyez sur les boutons ◀ ou ▶, jusqu'à ce que "Full scan" soit affiché. Confirmez par le bouton Entrée.

Recherche manuelle des stations DAB

Cette fonction vous permet d'ajouter manuellement des groupes spéciaux ou nouveaux aux stations déjà disponibles de la radio.

1. En mode DAB, appuyez sur le bouton Info/Menu puis sur les boutons ◀ ou ▶, jusqu'à ce que "Manual tune" s'affiche. Confirmez avec le bouton d'entrée.
2. Utilisez les boutons ◀ ou ▶, jusqu'à ce que la fréquence souhaitée s'affiche à l'écran. Lorsque vous confirmez par le bouton d'entrée, l'écran affiche la fréquence, le nom du groupe et la force du signal. Si vous appuyez encore sur le bouton d'entrée, le groupe est ajouté et lu automatiquement.

Suppression d'une station DAB

Avec cette fonction, les stations indisponibles peuvent être supprimées de la liste des stations. Appuyez sur le bouton Info / Menu et maintenez-le pour accéder au menu des paramètres.

1. Appuyez sur les boutons ◀/▶, jusqu'à ce que l'écran affiche "Prune" et confirmez avec le **bouton Entrée**.
2. Pour confirmer et supprimer, tournez le bouton sur "yes". Si vous choisissez "no", le processus est abandonné.

DAB – DRC

Cette fonction vous permet de supprimer de votre liste les stations indisponibles.

1. En mode DAB, maintenez le bouton Info/Menu puis appuyez sur les boutons ◀/▶, jusqu'à ce que l'écran affiche "DRC" et confirmez avec le bouton Entrée.
2. Appuyez sur les boutons ◀/▶, pour choisir entre "off, high und low". Confirmez en appuyant sur le bouton Entrée.

Mode d'affichage DAB

Cette fonction vous permet d'afficher les informations relatives à la station actuelle sur la deuxième ligne de l'écran. Appuyez plusieurs fois sur le bouton Info / Menu pour faire défiler les informations suivantes :

- DLS (Dynamic Label Segment)/ Radio-texte – Si nécessaire, la station affiche également un message dans le texte défilant concernant le programme en cours.
- Ensemble/ Multiplex (nom de groupe) – Ensemble / Multiplex est un groupe de stations rassemblées et retransmises ensemble sur une même fréquence. Il existe des multiplex nationaux et locaux. Les multiplex locaux contiennent des stations locales.
- Force du signal – est indiqué par une barre. Plus le signal est fort, plus la barre est longue.
- Fréquence – L'écran affiche la fréquence de la station actuelle.
- Erreur de signal – est affiché sous la forme d'un nombre compris entre 0 et 99. Il ne serait pas possible d'écouter de manière satisfaisante une station ayant un taux d'erreur de 30 ou supérieur.
- Audio-Bit-Rate – L'écran affiche le débit binaire audio reçu.
- Type de programme – décrit le style d'un programme. Si les informations ne sont pas disponibles, l'écran affiche "[No PTY]".
- Heure et date – L'heure et la date sont automatiquement mises à jour par la radio.

Système DAB

- Sleep - durée jusqu'à la mise en veille automatique : tournez le bouton pour sélectionner "off - 15 minutes - 30 minutes - 45 minutes - 60 minutes et 90 minutes.
- Egaliseur - Tournez le bouton pour choisir entre "Mon EQ - Normal - Classique - Jazz - Pop - Rock - Speech".
- Heure - Tournez le bouton pour basculer entre "Set Time / Date Auto
- Mise à jour / Définir 12/24 heure / Définir le format de date.

Réglage de la date / heure

1. Lorsque vous appuyez sur Entrée, l'heure se met à clignoter. Tournez le bouton pour régler l'heure correcte et appuyez à nouveau sur le bouton Entrée pour confirmer.
2. L'affichage des minutes clignote. Tournez le bouton pour régler les minutes correctes et appuyez à nouveau sur Entrée pour confirmer.
3. L'indicateur de date clignote. Tournez le bouton pour régler la date correcte et appuyez à nouveau sur le bouton Entrée pour confirmer.
4. L'indicateur du mois clignote. Tournez le bouton pour régler le mois correct et appuyez à nouveau sur Entrée pour confirmer.
5. L'indicateur de l'année clignote. Tournez le bouton pour définir l'année correcte et appuyez à nouveau sur le bouton Entrée pour confirmer.

Mémorisation de station

- Cette fonction vous permet de stocker jusqu'à 10 stations en mode DAB et FM.

Mémorisation d'une station DAB

1. Suivez les instructions ci-dessus pour sélectionner une station de radio.
2. Appuyez sur le bouton **Preset** et maintenez-le. "X (Empty)" s'affiche si aucune station n'a encore été enregistrée.

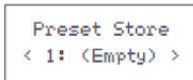

Preset Store
< 1: (Empty) >

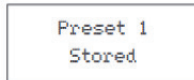

Preset 1
Stored

3. Appuyez sur les boutons ◀ ou ▶, pour choisir un emplacement mémoire (1 – 10) pour la station.
4. Pour mémoriser la station, appuyez sur le **bouton Entrée**. Le message "Preset XX saved" apparaît sur l'écran.

Ecouter une station DAB mémorisée

- Pour rappeler une station pré-réglée, appuyez sur le bouton Preset.
- Pour écouter une station mémorisée, appuyez sur les boutons ◀ ou ▶ et confirmez votre choix en appuyant sur le bouton Entrée.
- Si vous sélectionnez un emplacement de mémoire sur lequel aucune station n'a encore été enregistrée, l'écran affiche "Preset Empty"..

Actualisation automatique

- Choisissez entre "Any-Update, DAB-Update, FM-Update et No Update".

Réglage du format de l'heure 12/24

Tournez le bouton pour régler le format 12 ou 24 heures.

Format de la date

Tournez le bouton pour choisir entre les formats JJ-MM-AAAA et MMJJ-AAAA.

Rétroéclairage

Timeout: on – 10 Sek – 20 Sek – 30 Sek – 45 Sek – 60 Sek – 90 Sek – 120 Sek – 180 Sek

Marche : High – Medium – Low

Réglage de la luminosité : High – Medium – Low

Langues disponibles

Anglais, français, néerlandais, italien, norvégien, polonais, portugais, espagnol, suédois, turc, danois, finnois.

Réinitialisation aux paramètres d'usine

- Appuyez sur Entrée et sélectionnez "Oui" pour réinitialiser l'appareil aux paramètres d'usine.

Version du système

- Appuyez sur Entrée pour afficher la version actuelle du système.

Mode FM

1. Allumez la radio. Appuyez plusieurs fois sur le bouton Mode pour sélectionner le mode FM. L'écran affiche "FM" et la radio syntonise automatiquement la première station disponible. L'écran affiche le nom de la station ou, si RDS n'est pas disponible, sa fréquence.
2. Pour effectuer une recherche manuelle, appuyez sur les boutons ◀ et ▶. Chaque appui modifie la fréquence de 0,05 MHz.
3. Pour lancer la recherche automatique de stations, maintenez les boutons ◀ ou ▶. La radio commence à chercher des stations vers le haut ou le bas. L'écran affiche "Numérisation". La recherche automatique des stations s'arrête dès qu'une station disponible est trouvée.

97.75MHz
Scanning...

Modes d'affichage FM

Cette fonction vous permet d'afficher les informations relatives à la station en cours. Appuyez plusieurs fois sur le bouton Info / Menu pour afficher les informations suivantes:

- RDS (teste déroulant) – La station peut afficher des informations supplémentaires sur le programme en cours en texte défilant.
- Type de programme : décrit le style du programme en cours de diffusion.
- Nom de la station : par exemple BBC RD
- Mode audio : L'écran indique si la station reçue émet en stéréo ou mono.
- Heure / Date : L'heure et la date sont automatiquement mises à jour par le signal horaire radio (dans la mesure où RDS est disponible).

Paramètres de recherche FM

- Avec les boutons ◀ ou ▶ „choisissez "Strong Stations only" ou bien "All stations".
- Appuyez sur le bouton Entrée pour confirmer.
- Si vous sélectionnez "Stations fortes uniquement", la radio recherche uniquement les stations avec un bon signal.
- Si vous sélectionnez "Toutes les stations", elle recherche également les stations avec un signal faible.

Paramètres audio FM

- Appuyez sur les boutons ◀ ou ▶, pour choisir "Forced mono" ou "Stereo allowed".
- Si le signal est faible, vous devez sélectionner "Mono forcé" pour une meilleure qualité sonore.

Système FM

- Sleep – Durée avant la mise en veille automatique : tournez le bouton pour choisir entre "off - 15 minutes - 30 minutes - 45 minutes - 60 minutes et 90 minutes.
- Equalizer – tournez le bouton pour choisir parmi "My EQ – Normal – Classic – Jazz – Pop – Rock –Speech".
- Zeit – tournez le bouton pour choisir parmi "Set Time/ Date- AutoUpdate/ Set 12/24 hour/ Set Date Format".

BT

- Appuyez sur le bouton Mode jusqu'à ce que l'écran affiche "BT".
- Trouvez "Silver Star CD-DAB" dans la liste des périphériques de votre appareil externe et cliquez pour le coupler.
- Vous pouvez jouer de la musique via BT dès que la connexion est établie.
- Vous pouvez ajuster le volume à la fois sur votre appareil externe et sur la radio.

AUX (entrée de ligne)

En mode AUX-in, les fichiers audio provenant de sources externes, tels que les lecteurs MP3, peuvent être lus sur l'appareil:

1. Baissez le volume de la radio et si possible de la source audio externe.
2. Connectez la source audio externe à la prise AUX-IN stéréo 3,5 mm.
3. Appuyez sur le bouton Mode jusqu'à ce que l'écran affiche "Aux In".
4. Ajustez le volume.

USB

1. Appuyez sur le bouton Mode jusqu'à ce que l'écran affiche "USB".
2. Insérez une clé USB dans le port USB de la radio. La première piste sera jouée automatiquement.
3. Utilisez les boutons ◀ ou ▶, pour accéder au titre précédent/ suivant. L'écran affiche le titre du morceau choisi.

Remarque : le port USB n'a pas de fonction de charge et ne peut pas non plus transmettre de données vers un ordinateur

CD

1. Appuyez sur le bouton Mode jusqu'à ce que l'écran affiche "CD".
2. L'écran affiche initialement "Reading ..." suivi de "No Disc" en mode CD.
3. Sélectionnez la fonction d'ouverture / fermeture sur la télécommande ou la radio. Insérez soigneusement le CD dans le compartiment du CD, le CD est détecté.
4. Le premier titre du CD est lu.

Fonctions CD

- Titre précédent/suivant – appuyez sur les boutons ◀ ou ▶ sur la radio/ la télécommande.
- Lecture/ Pause – utilisez les boutons correspondants sur la radio/ la télécommande.
- Avance / retour rapides – maintenez les boutons ◀ ou ▶ sur la radio/ la télécommande, et relâchez-les lorsque vous avez atteint le passage recherché.
- Ejecter un CD – pour éjecter un CD, utilisez la fonction ouvrir/ fermer de la radio ou de la télécommande.
- Arrêter l'album - Maintenez le bouton Entrée de la radio ou le bouton Ok de la télécommande pour arrêter l'album en cours. L'écran affiche le nombre de titres présents sur l'album et la durée totale de lecture.
- Appuyez sur le bouton lecture / pause pour lire à nouveau l'album.

Création d'une liste de lecture CD

1. Lorsque le CD est à l'arrêt, vous pouvez programmer le lecteur CD pour lire les titres dans un ordre spécifique.
2. Appuyez ensuite sur le bouton Preset de l'appareil principal ou de la télécommande pour accéder au mode de programmation.

3. Une fois dans les paramètres du programme, "T01" apparaît sur l'écran pour afficher le premier titre du CD sous le nom "P01". Vous pouvez maintenant naviguer avec les boutons ◀ ou ▶ jusqu'au titre que vous voulez mémoriser en tant que P01. Dès que vous vous trouvez sur le titre que vous destinez à l'emplacement P01, appuyez sur le bouton Entrée pour confirmer votre choix.
4. Pour le titre suivant à sélectionner, l'écran affiche "P02". Utilisez maintenant les boutons ◀ ou ▶ pour accéder au titre suivant à mémoriser. Confirmez votre choix du second titre en appuyant sur le bouton Entrée.
5. Après avoir terminé la sélection de la chanson, appuyez sur le bouton Lecture / Pause pour jouer les titres programmés. L'écran affiche "Programme en cours de lecture". Lorsque la lecture du programme est activée, appuyez sur le bouton d'éjection pour revenir au mode de lecture normal.

Réglage de l'alarme

Remarque : Assurez-vous que l'heure est correcte avant de régler l'alarme.

En mode DAB, FM, BT, CD, USB ou AUX :

1. Appuyez sur le bouton Alarme situé à l'avant de la radio. "Alarm 1 Setup" s'affiche. Appuyez sur Entrée.
2. Remarque : appuyez deux fois sur le bouton Alarme pour régler l'alarme 2.
3. "Alarm 1 Wizard" s'affiche et les heures clignotent.
4. Pour le réglage des heures, utilisez les boutons ◀ et ▶. Confirmez en appuyant sur le bouton Entrée.
5. Pour le réglage des minutes, utilisez les boutons ◀ et ▶. Confirmez en appuyant sur le bouton Entrée.
6. Pour le réglage de la durée de l'alarme, utilisez les boutons ◀ et ▶. Vous pouvez choisir entre 15, 30, 45, 60, 90 et 120 minutes. Confirmez en appuyant sur le bouton Entrée.
7. Pour le réglage de la source de l'alarme, utilisez les boutons ◀ et ▶. Vous pouvez choisir entre "Summer, DAB ou FM". Confirmez en appuyant sur le bouton Entrée. En mode FM ou DAB, vous pouvez choisir entre les stations de radio mémorisées ou les stations de radio écoutées dernièrement. Appuyez sur les boutons ◀ et ▶ pour choisir puis confirmez en appuyant sur le bouton Entrée.
8. Pour le réglage de la fréquence de l'alarme, utilisez les boutons ◀ et ▶. Vous pouvez choisir entre "Daily" (tous les jours), "Once" (une seule fois), "Weekends" (week-end uniquement) ou "Weekdays" (jours de semaine uniquement). Confirmez en appuyant sur le bouton Entrée.
9. Pour le réglage du volume de l'alarme, utilisez les boutons ◀ et ▶. Confirmez en appuyant sur le bouton Entrée.
10. Pour activer ou désactiver l'alarme, utilisez les boutons ◀ et ▶. Pour enregistrer l'alarme, appuyez sur le bouton Entrée.

11. Répétez les étapes 2-9 pour le réglage de l'alarme 2.

Remarque : Le volume de l'alarme augmente progressivement jusqu'à ce que le volume que vous avez défini soit atteint.

Eteindre l'alarme

En mode veille : appuyez plusieurs fois sur le bouton Alarme pour activer ou désactiver l'alarme 1 et l'alarme 2.

Répétition de l'alarme

Lorsque l'alarme retentit, vous pouvez appuyer sur n'importe quelle touche (à l'exception du bouton d'alimentation) pour activer la fonction snooze. La durée par défaut de cette fonctionnalité est de 9 minutes. Remarque : vous pouvez arrêter la fonction snooze en appuyant sur le bouton Mode.

INFORMATIONS SUR LE RECYCLAGE



S'il existe une réglementation pour l'élimination ou le recyclage des appareils électriques et électroniques dans votre pays, ce symbole sur le produit ou sur l'emballage indique que cet appareil ne doit pas être jeté avec les ordures ménagères. Vous devez le déposer dans un point de collecte pour le recyclage des équipements électriques et électroniques.

La mise au rebut conforme aux règles protège l'environnement et la santé de vos semblables des conséquences négatives. Pour plus d'informations sur le recyclage et l'élimination de ce produit, veuillez contacter votre autorité locale ou votre service de recyclage des déchets ménagers.

Ce produit contient des piles. S'il existe une réglementation pour l'élimination ou le recyclage des piles dans votre pays, vous ne devez pas les jeter avec les ordures ménagères. Renseignez-vous sur les dispositions locales relatives à la collecte des piles usagées. La mise au rebut conforme aux règles protège l'environnement et la santé de vos semblables des conséquences négatives.

DÉCLARATION DE CONFORMITÉ

**Fabricant :**

Chal-Tec GmbH, Wallstraße 16, 10179 Berlin, Allemagne.

Importateur pour la Grande Bretagne :

Chal-Tec UK limited
Unit 6 Riverside Business Centre
Brighton Road
Shoreham-by-Sea
BN43 6RE
United Kingdom

La déclaration complète de conformité du fabricant est accessible par le lien suivant :
use.berlin/10033161

Estimado cliente:

Le felicitamos por la adquisición de este producto. Lea atentamente el siguiente manual y siga cuidadosamente las instrucciones de uso con el fin de evitar posibles daños. La empresa no se responsabiliza de los daños ocasionados por un uso indebido del producto o por haber desatendido las indicaciones de seguridad. Escanee el siguiente código QR para tener acceso al manual de instrucciones más actualizado y a información adicional sobre el producto.



ÍNDICE

Datos técnicos	43
Visión general del aparato	44
Puesta en marcha y uso	46
Indicaciones sobre la retirada del aparato	55
Declaración de conformidad	55

DATOS TÉCNICOS

Número de artículo	10033161, 10033163, 10038353
Fuente de alimentación	Output: DC 12 V 2 A Input: AC 100-240 V
Potencia de salida	2 x 10 W
Respuesta de frecuencia	DAB 174-240 MHz FM 87.5-108 MHz
Especificaciones de BT Banda de frecuencias Max. potencia de radiofrecuencia	2402-2480 MHz 17 dBm
Función CD	

VISIÓN GENERAL DEL APARATO

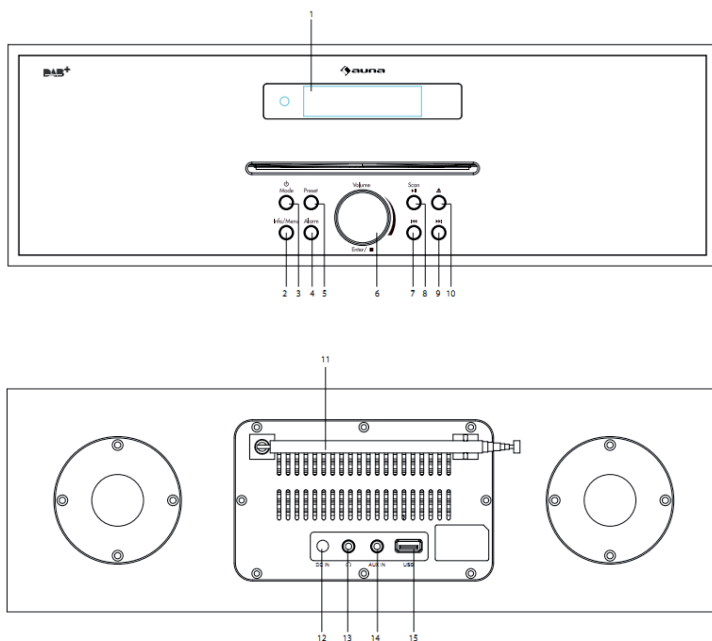

Dispositivo

1 Monitor LCD	9 ►► - Pista siguiente/avanzar
2 Botón info/menú	10 Botón de expulsión
3 Botón de modo	11 Antena telescópica
4 Botón de alarma	12 Conexión CC-IN
5 Botón de memoria-preset	13 Conexión para auriculares
6 Botón Vol-/vol+/ confirmación-Enter/ ■ -detención CD (mantener pulsado)	14 Conexión AUX-IN
7 ◀◀ - Pista anterior/rebobinar	15 Conexión USB
8 Scan – Búsqueda/ Play – Reproducción/pausa	

Control remoto

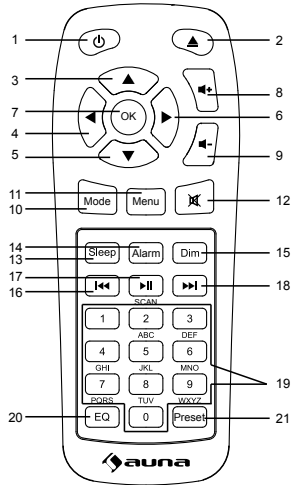

1 Botón standby/encender	12 Botón mute-silenciar
2 Botón de expulsión de CD	13 Botón sleep-apagado automático
3 Arriba	14 Alarma
4 izquierda	15 Dim – Atenuar iluminación
5 Abajo	16 ◀◀ - Pista anterior/rebobinar
6 Derecha	17 Reproducción/pausa
7 Botón OK-confirmar/detención	18 ▶▶ - Pista siguiente/avanzar
8 Vol +	19 Teclado numérico
9 Vol -	20 Botón EQ
10 Botón de modo	21 Botón de memoria-preset
11 Botón de menú	

PUESTA EN MARCHA Y USO

Antes de la puesta en marcha

- Asegúrese de que la tensión de la toma de corriente coincida con la indicada en la placa técnica del calefactor.
- Utilice exclusivamente la fuente de alimentación incluida en el envío.

Puesta en marcha

- 1 Conecte el adaptador de red a la conexión CC del aparato, despliegue completamente la antena telescópica y encaje el enchufe de red a la toma de corriente.
- 2 La iluminación de fondo de la pantalla se ilumina durante algunos segundos y el monitor muestra durante un momento "Welcome to Digital Radio an" y la hora (00:00:00) parpadea en el monitor. Si el aparato se utiliza por primera vez, se selecciona automáticamente el modo DAB y se inicia una búsqueda de emisoras. La pantalla muestra "Scanning", una barra que muestra el avance de la búsqueda, el nombre de la última emisora encontrada y el número total de las emisoras encontradas hasta el momento.

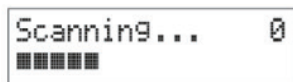

3. Cuando haya concluido la búsqueda de emisoras, la radio reproduce la primera emisora en orden alfanumérico. Si la radio no encuentra ninguna emisora, aparecerá "No DAB Station".
4. Ajuste el volumen con los botones Vol+ y Vol-.
5. Para seleccionar otra emisora, pulse los botones ◀◀/▶▶ y confirme la selección con el botón de confirmación.
6. Para cambiar a otro modo (DAB, FM, BT, CD, USB y AUX), pulse varias veces el botón Mode.
7. Mantenga pulsado el botón Mode para cambiar al modo standby.

Modo DAB

DAB es diferente a la radio analógica. Las distintas señales de varias emisoras se agrupan y se transmiten desde una única frecuencia. Estos grupos se conocen como multiplex y ensembles. Cada vez que se encuentra un grupo, su nombre aparece en la parte inferior de la pantalla.

DAB - Búsqueda automática de emisoras

Con ayuda de esta función, la radio busca automática emisoras DAB banda III.

- 1 Pulse en modo DAB el botón Scan para iniciar la búsqueda de emisoras locales. La pantalla muestra "Scanning", una barra que muestra el avance de la búsqueda, el nombre de la última emisora encontrada y el número total de las emisoras encontradas hasta el momento.
- 2 Cuando haya finalizado la búsqueda, la radio reproduce la emisora sintonizada antes de la búsqueda, aunque se añaden todas las emisoras nuevas encontradas.

DAB - Búsqueda completa de emisoras

Con esta función se pueden buscar todas las emisoras DAB locales. 1. En modo DAB, pulse el botón Info/Menú y pulse los botones ◀◀ o ▶▶, hasta que aparezca "Full scan". Confirme con el botón de selección.

DAB - Búsqueda manual de emisoras

Con esta función puede añadir manualmente grupos nuevos o especiales a las emisoras ya disponibles de la radio.

1. En modo DAB, pulse el botón Info/Menú y pulse los botones ◀◀ o ▶▶, hasta que aparezca "Manual Tune". Confirme con el botón de selección.
2. Utilice los botones ◀◀ o ▶▶, hasta que aparezca la frecuencia deseada en pantalla. Si confirma con el botón de selección, el monitor muestra la frecuencia, el nombre del grupo y la potencia de la señal. Si pulsa de nuevo el botón de selección, se añade el grupo y se reproduce automáticamente.

Eliminar emisora DAB

Con esta función no puede eliminar emisoras disponibles de la lista de emisoras. Mantenga pulsado el botón Info/Menú para acceder al menú de configuración.

1. Pulse los botones ◀◀/▶▶, hasta que se muestre en pantalla "Prune" y confirme con el **botón de selección**.
2. Gire el botón para confirmar y eliminar hasta la opción "yes". Si elige "no", se interrumpirá el proceso.

DAB – DRC

Con esta función puede eliminar emisoras no disponibles de la lista de emisoras.

1. Mantenga pulsado el botón Info/Menu en modo DAB y pulse a continuación los botones ◀▶, hasta que el monitor muestre "DRC" y confirme con el botón de selección.
2. Pulse los botones ◀▶, para elegir entre "off, high y low". Confirme la selección pulsando el botón de confirmación.

Modo de visualización DAB

Con esta función puede verse la información relacionada con la emisora actual en la segunda celda de la pantalla. Pulse varias veces el botón Info/ Menú para ver la siguiente información:

- DLS (Dynamic Label Segment)/ Radiotexto - la emisora muestra, si está disponible, un mensaje corrido sobre el programa actual.
- Ensemble/Multiplex (nombre de grupo) - Ensemble/Multiplex es un grupo de emisoras que están combinadas y se transmiten a través de una sola frecuencia. Existen multiplex locales y nacionales. Las multiplex locales contienen emisoras locales.
- Fortaleza de la señal – se muestra a través de una barra. Cuanto más fuerte sea la señal, más larga será la barra.
- Frecuencia - Muestra la frecuencia de la emisora actual.
- Error en la señal - se muestra como un número entre 0 y 99. No sería posible escuchar una emisora satisfactoriamente que tuviera una tasa de error de 30 o más.
- Tasa de bits de audio - El monitor muestra la tasa de bits de audio recibida.
- Tipo de programa - describe el estilo de un programa. Si la información no está disponible, el monitor muestra "[No PTY]"-
- Fecha y hora – La hora y la fecha se actualizan automáticamente desde la radio.

Sistema DAB

- Sleep - Tiempo hasta el apagado automático: Gire el botón para elegir entre "off - 15 minutos - 30 minutos - 45 minutos - 60 minutos y 90 minutos".
- Ecuilizador - Gire el botón para elegir entre "My EQ - Normal - Classic - Jazz - Pop - Rock - Speech".
- Tiempo - Gire el botón para elegir entre "Set Time/ Date-Auto Update / Set 12/24 hour/ set Date Format"

Ajustar la hora/fecha

1. Si pulsa el botón de confirmación, el indicador de las horas parpadea. Gire el botón para configurar la hora y pulse el botón de selección para confirmar.
2. El indicador de minutos parpadea. Gire el botón para configurar los minutos y pulse el botón de selección para confirmar.
3. El indicador de fecha parpadea. Gire el botón para configurar la fecha correcta y pulse el botón de selección para confirmar.
4. El indicador del mes parpadea. Gire el botón para configurar el mes correcto y pulse el botón de selección para confirmar.
5. El indicador de los años parpadea. Gire el botón para configurar el año correcto y pulse el botón de selección para confirmar.

Memoria de emisoras

- Con esta función puede guardar hasta 10 emisoras en modo DAB y FM.

Guardar emisora DAB

1. Siga las indicaciones que aparecen más arriba para seleccionar la emisora de radio.
2. Mantenga pulsado el botón **Preset**. "X" (Empty) aparece si no se ha guardado ninguna emisora.

Preset Store
< 1: (Empty) >

Preset 1
Stored

3. Pulse los botones ◀ o ▶, para seleccionar un espacio de memoria (1 - 10) para la emisora.
4. Pulse el **botón de confirmación** para guardar la emisora. El mensaje "Preset XX saved" se muestra en el monitor.

Acceder a las emisoras DAB guardadas

- Pulse el botón Preset para acceder a una emisora guardada.
- Para seleccionar una emisora guardada, utilice los botones ◀ o ▶ y confirme la selección pulsando el botón de confirmación.
- Si selecciona un espacio de memoria donde todavía no se ha guardado ninguna emisora, el monitor muestra "Preset Empty".

Actualización automática

- Elija entre "Any Update, DAB Update, FM Update y No Update".

Configurar formato horario de 12/24 horas

Gire el botón para configurar el formato horario en 12 o 24 horas.

Formato de fecha

Gire el botón para elegir entre los formatos DD-MM-AAA y MM-DD-AAAA.

Iluminación de fondo

Timeout: on – 10 Seg – 20 Seg – 30 Seg – 45 Seg – 60 Seg – 90 Seg – 120 Seg – 180 Seg

Encendido: High – Medium – Low

Atenuado: High – Medium – Low

Idiomas disponibles

Inglés, francés, holandés, italiano, noruego, polaco, portugués, español, sueco, turco, danés, finés.

Restablecer los valores de fábrica

- Pulse el botón de confirmación y seleccione "Yes" para restablecer el aparato a los valores de fábrica.

Versión del sistema

- Pulse el botón de confirmación para visualizar la versión actual del sistema.

Modo FM

1. Encienda la radio. Pulse varias veces el botón Mode para seleccionar el modo FM. El monitor muestra "FM" y la radio sintoniza automáticamente las siguientes emisoras disponibles. El monitor muestra el nombre de la emisora o, si existe RDS disponible, la frecuencia.
2. Pulse los botones ◀◀ y ▶▶. en la búsqueda manual de emisoras. Cada vez que pulse el botón, la frecuencia se modifica en 0,05 Mhz.
3. Mantenga pulsado los botones ◀◀ o ▶▶ para iniciar una búsqueda automática de emisoras. La radio comienza la búsqueda de emisoras hacia arriba o hacia abajo. El monitor muestra "Scanning". La búsqueda automática de emisoras se detiene cuando se haya encontrado una emisora disponible.

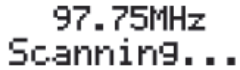

Modo de visualización - FM

Con esta función puede mostrar información relacionada con la emisora actual. Pulse varias veces el botón Info/Menú para ver la siguiente información:

- RDS (texto corrido) - La emisora puede mostrar información adicional en texto corrido sobre el programa actual.
- Tipo de programa: Describe el estilo del programa que se emite.
- Nombre de la emisora: por ejemplo BBC RD
- Modo de audio: El monitor muestra si la emisora se recibe en estéreo o en mono.
- Fecha/Hora: La hora y la fecha se actualizan automáticamente desde la señal horaria de la radio (siempre que esté disponible en RDS).

Ajustes de búsqueda FM

- Con los botones ◀◀ o ▶▶ seleccione "Strong Stations Only" o "All stations".
- Pulse el botón de confirmación para seleccionar.
- Si selecciona "Strong Stations only", la radio solo busca emisoras con buena señal.
- Si selecciona "All stations", se buscan adicionalmente emisoras con señal débil.

Ajustes de audio FM

- Pulse los botones ◀◀ o ▶▶, para seleccionar "Forced mono" o "Stereo allowed".
- Si la señal es débil, debe seleccionar "Forced Mono" para obtener una mejor calidad de sonido.

Sistema FM

- Sleep - Tiempo hasta el apagado automático: Gire el botón para elegir entre "off - 15 minutos - 30 minutos - 45 minutos - 60 minutos y 90 minutos".
- Ecuilizador - Gire el botón para elegir entre "My EQ - Normal - Classic - Jazz - Pop - Rock - Speech".
- Tiempo - Gire el botón para elegir entre "Set Time/ Date-Auto Update / Set 12/24 hour/ set Date Format"

BT

- Pulse el botón Mode hasta que aparezca "BT" en el display.
- Busque en la lista de dispositivos de su dispositivo externo "Silver Star CD-DAB" y haga clic para sincronizar.
- Puede reproducir música vía BT después de que la conexión se establezca.
- El volumen puede ajustarse en la radio y en su dispositivo externo.

AUX (Entrada line)

En el modo AUX-IN puede reproducir archivos de audio de dispositivos externos, como un reproductor de MP3:

1. Ajuste el volumen de la radio y, si fuera posible, en la fuente de audio externa.
2. Conecte la fuente de audio externa con la conexión estéreo AUX-IN de 3,5 mm.
3. Pulse el botón Mode hasta que aparezca "Aux In" en el display.
4. Ajuste el volumen.

USB

1. Pulse el botón Mode hasta que aparezca "USB" en el display.
2. Conecte un dispositivo USB en la toma de la radio. Se reproduce la primera pista.
3. Utilice los botones ◀ o ▶, para acceder a la pista anterior/siguiente. El monitor muestra los nombres de la pista seleccionada.

Nota: La conexión USB no tiene función de carga y tampoco es compatible con la transferencia de datos con ordenadores.

CD

1. Pulse el botón Mode hasta que aparezca "CD" en el display.
2. El monitor muestra al modo CD "Reading..." seguido de "No Disc".
3. Seleccione la función de abrir/cerrar en el mando a distancia o en la radio. Coloque el CD en su compartimento con cuidado y el CD se leerá.
4. La primera canción del CD se reproducirá.

Función CD

- Pista siguiente/anterior - pulse los botones ◀ o ▶ en la radio/mando a distancia.
- Reproducción/ Pausa- Utilice los botones correspondientes en la radio/mando a distancia.
- Rebobinar/avanzar - Mantenga pulsados los botones ◀ o ▶ en la radio/mando a distancia y suelte el botón cuando haya llegado al lugar correcto.
- Salida de CD - Para expulsar el CD, utilice la función de abrir/cerrar de la radio o el mando a distancia.

- Detener álbum - Mantenga pulsado el botón de confirmación de la radio o el botón Ok del mando a distancia para detener el álbum actual. El monitor muestra el número de pistas contenidas y la duración total de la reproducción.
- Pulse el botón de reproducción/pausa para reproducir de nuevo el álbum.

Organizar una lista de reproducción de CD

1. Si el CD se detiene en modo Stop, puede programar el reproductor de CD de tal manera que las canciones se reproduzcan en un orden determinado.
2. Pulse a continuación el botón Preset en el dispositivo principal o en el mando a distancia para acceder a la lista de programación.
3. En cuanto se encuentre en la configuración de la lista de reproducción, en el monitor aparece "T01" para visualizar la primera pista en el CD como "P01". Puede navegar con los botones ◀ o ▶ hasta la canción que desee guardar como primera pista en P01. Pulse el botón de confirmación en cuanto se encuentre en la pista seleccionada para P01 para confirmar la selección.
4. En la siguiente pista seleccionada aparece "P02". Utilice ahora los botones ◀ o ▶ para acceder a la siguiente pista que desea guardar. Confirme la selección de la segunda pista pulsando el botón de confirmación.
5. Tras finalizar la selección de canciones, pulse el botón Play / Pause para reproducir las pistas seleccionadas. En el monitor aparece "Program playing". Pulse el botón Eject con la reproducción de la lista de reproducción activada para acceder al modo de reproducción normal.

Ajustes de la alarma

Nota: Asegúrese de que se haya configurado la hora correcta antes de configurar la alarma.

En modo AUX, DAB, FM, BT, CD o USB:

1. Pulse el botón Alarm en la parte delantera de la radio. Se mostrará "Alarm 1 Setup". Pulse el botón de confirmación.
2. Nota: Pulse el botón Alarm dos veces para configurar la alarma 2.
3. Aparecerá "Alarm 1 Wizard" y el campo de la hora parpadea.
4. Para configurar las horas, pulse los botones ◀ y ▶. Pulse el botón de confirmación para seleccionar.
5. Para configurar los minutos, utilice los botones ◀ y ▶. Pulse el botón de confirmación para seleccionar.
6. Para configurar la duración de la alarma, pulse los botones ◀ y ▶. Puede elegir entre 15, 30, 45, 60, 90 y 120 minutos. Pulse el botón de confirmación para seleccionar.

7. Para configurar la fuente de la alarma, pulse los botones ◀◀ y ▶▶. Puede elegir entre "summer, DAB o FM". Pulse el botón de confirmación para seleccionar. En el modo FM o DAB puede elegir entre las emisoras de radio guardadas o las últimas emisoras escuchadas. Para seleccionar, pulse los botones ◀◀ y ▶▶ y confirme la selección con el botón de confirmación.
8. Para configurar la frecuencia de la alarma, utilice los botones ◀◀ y ▶▶. Puede elegir entre "Daily" (diario), "Once" (una vez), "weekends" (fines de semana) o "Weekdays" (días de semana). Pulse el botón de confirmación para seleccionar.
9. Para configurar el volumen de la alarma, pulse los botones ◀◀ y ▶▶. Pulse el botón de confirmación para seleccionar.
10. Para configurar el apagado/encendido de la alarma pulse los botones ◀◀ y ▶▶. Pulse el botón de confirmación para guardar la alarma.
11. Para configurar la alarma 2, repita los pasos 2-9.

Nota: El volumen de la alarma aumenta progresivamente hasta que haya alcanzado el volumen seleccionado.

Apagar alarma

En modo standby: Pulse el botón Alarm varias veces para encender o apagar la alarma 1 o 2.

Función posposición

Cuando suene la alarma, puede pulsar cualquier botón para activar la función de posposición (excepto el botón de encendido/apagado). La duración predeterminada de esta función es de 9 minutos. Nota: La función posposición se interrumpe pulsando el botón Mode.

INDICACIONES SOBRE LA RETIRADA DEL APARATO



Si en su país existe una disposición legal relativa a la eliminación de aparatos eléctricos y electrónicos, este símbolo estampado en el producto o en el embalaje advierte que no debe eliminarse como residuo doméstico. En lugar de ello, debe depositarse en un punto de recogida de reciclaje de aparatos eléctricos y electrónicos. Una gestión adecuada de estos residuos previene consecuencias potencialmente negativas para el medio ambiente y la salud de las personas. Puede consultar más información sobre el reciclaje y la eliminación de este producto contactando con su administración local o con su servicio de recogida de residuos.

Este producto contiene baterías. Si en su país existe una disposición legal relativa a la eliminación de baterías, estas no deben eliminarse como residuo doméstico. Infórmese sobre la normativa vigente relacionada con la eliminación de baterías. Una gestión adecuada de estos residuos previene consecuencias potencialmente negativas para el medio ambiente y la salud de las personas.

DECLARACIÓN DE CONFORMIDAD

**Fabricante:**

Chal-Tec GmbH, Wallstraße 16, 10179 Berlín, Alemania.

Importador para Gran Bretaña:

Chal-Tec UK limited
Unit 6 Riverside Business Centre
Brighton Road
Shoreham-by-Sea
BN43 6RE
United Kingdom

Puede descargar la declaración de conformidad completa del fabricante en el siguiente enlace:
use.berlin/10033161

Gentile Cliente,

La ringraziamo per aver acquistato il dispositivo. La preghiamo di leggere attentamente le seguenti istruzioni per l'uso e di seguirle per evitare possibili danni tecnici. Non ci assumiamo alcuna responsabilità per danni scaturiti da una mancata osservazione delle avvertenze di sicurezza e da un uso improprio del dispositivo. Scansionare il codice QR seguente, per accedere al manuale d'uso più attuale e per ricevere informazioni sul prodotto.



INDICE

Dati tecnici	57
Descrizione del dispositivo	58
Messa in funzione e utilizzo	60
Avviso di smaltimento	68
Dichiarazione di conformità	68

DATI TECNICI

Numero articolo	10033161, 10033163, 10038353
Trasformatore	Output: DC 12 V 2 A Input: AC 100-240 V
Potenza di uscita	2 x 10 W
Intervallo di frequenza	DAB 174-240 MHz FM 87.5-108 MHz
Specifiche BT	
Bande di frequenza	2402–2480 MHz
Massima potenza a radiofrequenza	17 dBm
Funzione CD	

DESCRIZIONE DEL DISPOSITIVO

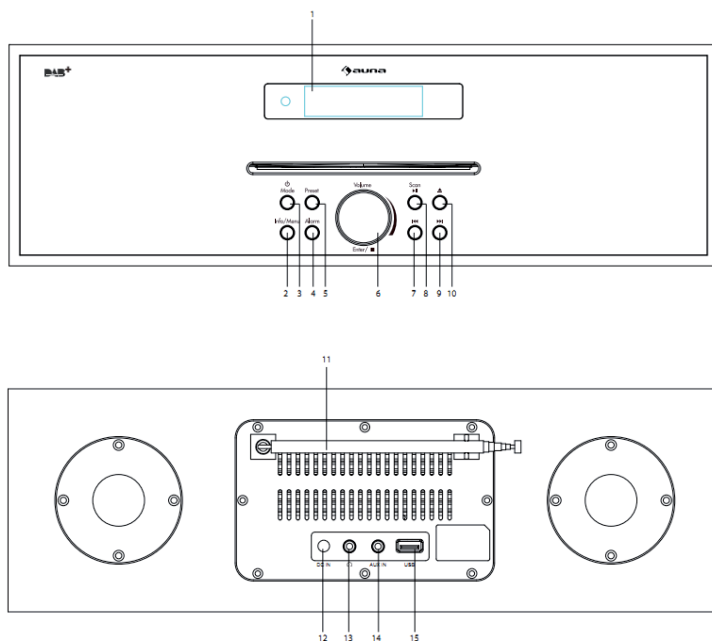

Dispositivo

1 Schermo LCD	9 ►► - Titolo successivo/Avanzare rapidamente
2 Info/Menù	10 Eject – Espulsione
3 Mode – Modalità	11 Antenna telescopica
4 Sveglia	12 Connessione DC-IN
5 Preset – Memoria	13 Connessione cuffie
6 Vol-/Vol+/Enter tasto di immissione – / ■ -Stop CD – per arrestare il CD	14 Connessione AUX-IN
7 ◀◀ - Titolo precedente/Tornare indietro rapidamente	15 Connessione BT
8 Scan – Ricerca/Play – Riproduzione/Pausa	

Telecomando

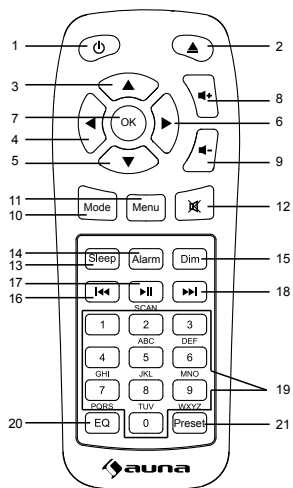

1 Standby/Accensione	12 Mute – Muto
2 Eject – Espellere CD	13 Sleep – Funzione snooze
3 Verso l'alto	14 Alarm – Sveglia
4 A sinistra	15 Dim – Regolare intensità luminosa
5 Verso il basso	16 ◀ - Titolo precedente/Tornare indietro rapidamente
6 A destra	17 Play/Pausa
7 Ok – Confermare/Stop	18 ▶ - Titolo successivo/Avanzare rapidamente
8 Vol +	19 Tasti numerici
9 Vol -	20 EQ
10 Mode – Modalità	21 Preset – Memoria
11 Menu	

MESSA IN FUNZIONE E UTILIZZO

Prima della messa in funzione

- Assicurarsi che la tensione della rete elettrica corrisponda a quella indicata sulla targhetta.
- Utilizzare solo l'adattatore incluso in consegna.

Messa in funzione

1. Collegare l'adattatore alla connessione DC del dispositivo, estrarre completamente l'antenna telescopica e inserire la spina nella presa elettrica.
2. L'illuminazione di fondo dello schermo si accende per qualche secondo e lo schermo mostra brevemente "Welcome to Digital Radio" e l'ora (00:00:00) lampeggia sul display. Al primo utilizzo del dispositivo viene selezionata automaticamente la modalità DAB e inizia la ricerca delle emittenti. Lo schermo mostra "Scanning", una barra che indica il progresso della ricerca, il nome dell'ultima emittente rilevata e la cifra totale di emittenti trovate fino a quel momento.

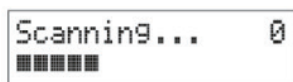

3. Conclusa la ricerca, la radio riproduce la prima emittente alfanumerica trovata. Se la radio non trova emittenti, compare "No DAB Station".
4. Regolare il volume con Vol+ e Vol-.
5. Premere **◀/▶** per selezionare un'altra emittente e confermare con il tasto di immissione.
6. Per cambiare modalità (DAB, FM, BT, CD, USB e AUX), premere più volte Mode.
7. Tenere premuto Mode per passare in standby.

Modalità DAB

DAB si differenzia dalla radio analogica. I diversi segnali di più emittenti vengono raggruppati e trasmessi su una sola frequenza. Questi gruppi vengono definiti Multiplex o Ensemble. Ogni volta che viene trovato un gruppo, il nome del gruppo viene mostrato sul lato inferiore dello schermo.

DAB – Ricerca emittenti automatica

Con questa funzione, la radio può cercare automaticamente emittenti DAB Banda III.

1. Premere Scan in modalità DAB per iniziare la ricerca di emittenti locali. Lo schermo mostra "Scanning", una barra che indica il progresso della ricerca, il nome dell'ultima emittente rilevata e la cifra totale di emittenti trovate fino a quel momento.
2. Conclusa la ricerca, la radio riproduce l'emittente impostata prima della ricerca, ma vengono comunque aggiunte tutte le nuove emittenti trovate.

DAB – Ricerca completa

Con questa funzione è possibile cercare tutte le emittenti DAB locali.

1. Premere Info/Menu in modalità DAB e premere ◀◀ o ▶▶, fino a quando compare "Full scan". Confermare con il tasto di immissione.

DAB – Ricerca emittenti manuale

Con questa funzione è possibile aggiungere manualmente gruppi nuovi o speciali alle emittenti già disponibili della radio

1. Premere Info/Menu in modalità DAB e premere ◀◀ o ▶▶, fino a quando compare "Manual tune". Confermare con il tasto di immissione.
2. Utilizzare ◀◀ o ▶▶, fino a quando compare la frequenza desiderata sullo schermo. Se si conferma con il tasto di immissione, lo schermo mostra la frequenza, il nome del gruppo e l'intensità del segnale. Premendo di nuovo il tasto di immissione, il gruppo viene aggiunto e riprodotto automaticamente.

Cancellare emittenti DAB

Con questa funzione è possibile cancellare dalla lista le emittenti non disponibili. Tenere premuto Info/Menu per raggiungere il menu delle impostazioni.

1. Premere ◀◀/▶▶, fino a quando compare "Prune" e confermare con il **tasto di immissione**.
2. Per confermare e cancellare, ruotare la manopola su "yes". Selezionando "no" viene interrotta la procedura.

DAB – DRC

Con questa funzione è possibile rimuovere dalla lista le emittenti non disponibili.

1. Mantenga pulsado el botón Info/Menu en modo DAB y pulse a continuación los botones ◀◀/▶▶, fino a quando compare "DRC". Confermare con il tasto di immissione.
2. Premere ◀◀/▶▶, per selezionare tra "off, high e low". Confermare con il tasto di immissione.

DAB – Modalità di indicazione

Con questa funzione è possibile mostrare sulla seconda riga dello schermo le informazioni relative all'emittente attuale. Premere più volte Info/Menu per scorrere tra le seguenti informazioni:

- DLS (Dynamic Label Segment)/Radiotext – l'emittente può anche mostrare un messaggio riguardo al programma attuale sotto forma di testo scorrevole.
- Ensemble/Multiplex (nome del gruppo) – Ensemble/Multiplex è un gruppo di emittenti, che sono raggruppate e trasmesse su una sola frequenza. Ci sono Multiplex locali e nazionali. I Multiplex locali contengono emittenti tipiche della località in cui ci si trova.
- Intensità del segnale – viene mostrata con una barra. Più forte è il segnale, più lunga sarà la barra.
- Frequenza – lo schermo mostra la frequenza dell'emittente attuale.
- Errore nel segnale – viene mostrato con una cifra tra 0 e 99. Non è possibile ascoltare un'emittente in modo soddisfacente se ha un tasso di errore di 30 o più.
- Audio-Bit-Rate – lo schermo mostra l'Audio-Bit-Rate ricevuta.
- Tipo di programma – descrive lo stile di un programma. Se l'informazione non è disponibile, lo schermo mostra "[No PTY]".
- Ora e data – ora e data vengono aggiornate automaticamente dalla radio.

Sistema DAB

- Sleep – tempo fino al passaggio in standby automatico: ruotare la manopola per selezionare tra „off – 15 minuti - 30 minuti – 45 minuti – 60 minuti e 90 minuti”.
- Equalizer – ruotare la manopola per selezionare tra "My EQ – Normal – Classic – Jazz – Pop – Rock –Speech”.
- Ora – ruotare la manopola per selezionare tra "Set Time/Date-AutoUpdate/Set 12/24 hour/Set Date Format”.

Impostare ora/data

1. Se si preme il tasto di immissione, l'indicazione oraria lampeggia. Ruotare la manopola per impostare l'ora esatta e premere di nuovo il tasto di immissione per confermare.
2. L'indicazione dei minuti lampeggia. Ruotare la manopola per impostare i minuti esatti e premere di nuovo il tasto di immissione per confermare.
3. L'indicazione della data lampeggia. Ruotare la manopola per impostare la data e premere di nuovo il tasto di immissione per confermare.
4. L'indicazione del mese lampeggia. Ruotare la manopola per impostare il mese esatto e premere di nuovo il tasto di immissione per confermare.
5. L'indicazione dell'anno lampeggia. Ruotare la manopola per impostare l'anno esatto e premere di nuovo il tasto di immissione per confermare.

Memorizzare le emittenti

- Con questa funzione è possibile salvare fino a 10 emittenti in modalità DAB e FM.

Salvare emittenti DAB

1. Seguire le precedenti indicazioni per selezionare un'emittente radio.
2. Tenere premuto Preset. Viene mostrato "X (Empty)", se non è stata salvata ancora nessuna emittente.

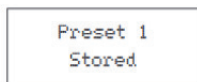
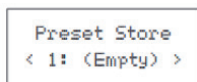

3. Premere ◀◀ o ▶▶, per selezionare una posizione di salvataggio (1-10) per l'emittente.
4. Premere il tasto di immissione per salvare l'emittente. Sullo schermo compare il messaggio "Preset XX saved".

Aprire emittenti DAB salvate

- Per aprire un'emittente salvata, premere Preset.
- Premere ◀◀ o ▶▶ per selezionare una delle emittenti salvate e confermare la scelta con il tasto di immissione.
- Se si seleziona una posizione in cui non è stata salvata alcuna emittente, lo schermo mostra "Preset Empty".

Aggiornamento automatico

- Selezionare tra "Any-Update, DAB-Update, FM-Update und No Update".

Impostare formato 12/24 ore

Ruotare la manopola per impostare formato 12 o 24 ore.

Formato data

Ruotare la manopola per selezionare tra i formati GG-MM-AAAA e MM-GG-AAAA.

Illuminazione di fondo

Timeout: on – 10 sec – 20 sec – 30 sec – 45 sec – 60 sec – 90 sec – 120 sec – 180 sec

On: High – Medium – Low

Dimmer: High – Medium – Low

Lingue disponibili

Inglese, francese, olandese, italiano, norvegese, polacco, portoghese, spagnolo, svedese, turco, danese, finlandese.

Ripristinare le impostazioni di fabbrica

- Premere il tasto di immissione e selezionare "yes" per ritornare alle impostazioni di fabbrica.

Versione del sistema

- Premere il tasto di immissione per farsi mostrare la versione del sistema attuale.

Modalità FM

1. Accendere la radio. Premere più volte Mode per selezionare la modalità FM. Lo schermo mostra "FM" e la radio imposta automaticamente l'emittente successiva disponibile. Lo schermo mostra il nome dell'emittente, oppure la frequenza, se RDS non è disponibile.
2. Per la ricerca manuale delle emittenti premere ◀◀ e ▶▶. Ogni volta che si preme un tasto si modifica la frequenza di 0,05 MHz.
3. Tenere premuto ◀◀ o ▶▶ per iniziare la ricerca delle emittenti automatica. La radio inizia la ricerca delle emittenti verso l'alto e verso il basso. Lo schermo mostra "Scanning". La ricerca automatica si ferma non appena viene trovata un'emittente disponibile.

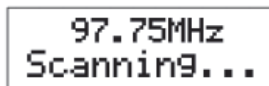

97.75MHz
Scanning...

FM – Modalità di indicazione

Con questa funzione è possibile mostrare informazioni relative all'emittente attuale. Premere più volte Info/Menu per mostrare le seguenti informazioni:

- RDS (testo scorrevole): l'emittente potrebbe mostrare informazioni aggiuntive sul programma attuale sotto forma di testo scorrevole.

- Tipo di programma: descrive lo stile del programma in ascolto.
- Nome emittente: ad esempio BBC RD.
- Modalità audio: lo schermo mostra se l'emittente ricevuta è Stereo o Mono.
- Ora/Data: ora e data vengono aggiornate automaticamente dal segnale orario radio (se è disponibile RDS).

FM – Impostazioni di ricerca

- Selezionare con ◀◀ o ▶▶ "Strong Stations only" o "All stations".
- Premere il tasto di immissione per confermare.
- Se si seleziona "Strong Stations only", la radio cerca solo emittenti con un buon segnale.
- Se si seleziona "All stations", vengono cercate anche emittenti con segnale debole.

FM – Impostazioni audio

- Premere ◀◀ o ▶▶, per selezionare "Forced mono" o "Stereo allowed".
- Se il segnale è debole, selezionare "Forced mono" per una migliore qualità audio.

Sistema FM

- Sleep – tempo fino al passaggio in standby automatico: ruotare la manopola per selezionare tra „off – 15 minuti - 30 minuti – 45 minuti – 60 minuti e 90 minuti".
- Equalizer – ruotare la manopola per selezionare tra "My EQ – Normal – Classic – Jazz – Pop – Rock –Speech".
- Ora – ruotare la manopola per selezionare tra "Set Time/Date-AutoUpdate/Set 12/24 hour/Set Date Format".

BT

- Premere il tasto Mode, fino a quando sullo schermo compare "BT".
- Nell'elenco dei dispositivi del dispositivo esterno cercare "Silver Star CD-DAB" e cliccare per realizzare l'accoppiamento.
- Una volta riuscito l'accoppiamento, è possibile riprodurre musica tramite BT.
- Il volume può essere regolato dal dispositivo esterno e dalla radio.

AUX (ingresso Line)

In modalità AUX è possibile riprodurre tramite il dispositivo file audio da fonti esterne, come lettori MP3:

1. Abbassare il volume della radio e, se possibile, della fonte esterna.
2. Collegare la fonte audio esterna alla connessione stereo AUX da 3,5 mm.
3. Premere Mode, fino a quando sullo schermo compare "Aux In".
4. Regolare il volume.

USB

1. Premere Mode, fino a quando sullo schermo compare "USB".
2. Inserire una chiavetta USB nell'apposito ingresso della radio. Il primo titolo viene riprodotto automaticamente
3. Utilizzare ◀◀ o ▶▶, per passare al titolo precedente/successivo. Lo schermo mostra il nome del titolo selezionato.

Nota: la connessione USB non supporta la funzione di carica e neanche il trasferimento di file con computer.

CD

1. Premere Mode, fino a quando sullo schermo compare "CD".
2. In modalità CD, lo schermo mostra prima "Reading...", seguito da "No Disc".
3. Selezionare la funzione per aprire/chiedere il vano sul telecomando o sulla radio. Inserire con cura il CD nel vano e il CD viene letto.
4. Viene quindi riprodotto il primo brano sul CD.

Funzioni CD

- Titolo precedente/successivo – premere ◀◀ o ▶▶ sulla radio o sul telecomando.
- Play/Pausa – utilizzare i rispettivi tasti sulla radio o sul telecomando.
- Avanzare/tornare indietro rapidamente – tenere premuti ◀◀ o ▶▶ sulla radio sul telecomando e lasciarli andare quando si è giunti al punto desiderato.
- Espellere CD – utilizzare la funzione per aprire/chiedere sulla radio o sul telecomando per espellere il CD.
- Fermare l'album – tenere premuto il tasto di immissione della radio o Ok sul telecomando per fermare l'album attuale. Lo schermo mostra quanti brani sono ancora presenti sull'album e la durata di ascolto complessiva.
- Premere Play/Pausa per riprendere la riproduzione dell'album.

Organizzare una sequenza di brani CD

1. Quando il CD passa in modalità Stop, è possibile programmare il lettore CD, in modo da riprodurre i brani in un determinata sequenza.
2. Premere Preset sul dispositivo o sul telecomando per passare alla programmazione.
3. Non appena ci si trova nelle impostazioni di programmazione, sullo schermo compare "T01" per mostrare il primo brano sul CD come "P01". Ora è possibile navigare con ◀◀ o ▶▶ fino al brano che si desidera salvare come primo titolo in posizione P01. Quando raggiungete il brano per P01, confermare con il tasto di immissione.
4. Per il brano successivo selezionato compare sullo schermo "P02". Utilizzare ◀◀ o ▶▶ per passare al brano successivo da salvare. Confermare la scelta del secondo brano con il tasto di immissione.

5. Premere Play/Pausa finita la selezione dei brani per riprodurre i titoli programmati. Sullo schermo compare "Programm playing". Quando la riproduzione programmata è attiva, premere Eject per tornare alla modalità di riproduzione normale.

Impostazione sveglia

Nota: assicurarsi che l'ora impostata sia corretta, prima di impostare la sveglia.

In modalità DAB, FM, BT, CD, USB o AUX:

1. Premere Alarm sul lato frontale della radio. Compare "Alarm 1 Setup". Premere il tasto di immissione.
2. Avvertenza: premere una seconda volta Alarm per impostare Alarm 2.
3. Compare "Alarm 1 Wizard" e lampeggia l'indicazione dell'ora.
4. Utilizzare **⏪** e **⏩**. per impostare l'ora e il tasto di immissione per confermare.
5. Utilizzare **⏪** e **⏩**. per impostare i minuti e il tasto di immissione per confermare.
6. Utilizzare **⏪** e **⏩** per impostare la durata della sveglia. Possono essere selezionati 15, 30, 45, 60, 90 e 120 minuti. Premere il tasto di immissione per confermare.
7. Utilizzare **⏪** e **⏩** per selezionare la fonte audio della sveglia. Possono essere selezionati "Segnale acustico, DAB o FM". Premere il tasto di immissione per confermare. In modalità FM o DAB è possibile scegliere tra emittenti salvate o emittente ascoltata più di recente. Utilizzare **⏪** e **⏩** per selezionare e confermare con il tasto di immissione.
8. Utilizzare **⏪** e **⏩**. Pueper impostare la frequenza della sveglia. Possono essere selezionati "Daily (tutti i giorni), Once (una volta sola), Weekends (solo nel fine settimana) o Weekdays (solo nei giorni della settimana)". Premere il tasto di immissione per confermare.
9. Utilizzare **⏪** e **⏩**. per impostare il volume della sveglia. Premere il tasto di immissione per confermare.
10. Utilizzare **⏪** e **⏩**. per accendere/spegnere la sveglia. Premere il tasto di immissione per salvare la sveglia.
11. Ripetere i passaggi 2-9 per impostare Alarm 2.

Nota: il volume della sveglia aumenta progressivamente, fino a raggiungere il volume impostato.

Spegnere la sveglia

In modalità standby: premere più volte Alarm, per spegnere o accendere Alarm 1 e Alarm 2.

Funzione snooze

Quando suona la sveglia, è possibile premere un tasto a piacere (escluso On/Off) per attivare la funzione snooze. La durata predefinita è di 9 minuti.

Nota: la funzione snooze può essere terminata premendo Mode.

AVVISO DI SMALTIMENTO



Se nel proprio paese si applicano le regolamentazioni inerenti lo smaltimento di dispositivi elettrici ed elettronici, questo simbolo sul prodotto o sulla confezione segnala che questi prodotti non possono essere smaltiti con i rifiuti normali e devono essere portati a un punto di raccolta di dispositivi elettrici ed elettronici. Grazie al corretto smaltimento dei vecchi dispositivi si tutela il pianeta e la salute delle persone da possibili conseguenze negative. Informazioni riguardanti il riciclo e lo smaltimento di questi prodotti si ottengono presso l'amministrazione locale oppure il servizio di gestione dei rifiuti domestici.

Il prodotto contiene batterie. Se nel proprio paese si applicano le regolamentazioni inerenti lo smaltimento di batterie, non possono essere smaltite con i normali rifiuti domestici. Preghiamo di informarvi sulle regolamentazioni vigenti sullo smaltimento delle batterie. Grazie al corretto smaltimento dei vecchi dispositivi si tutela l'ambiente e la salute delle persone da conseguenze negative.

DICHIARAZIONE DI CONFORMITÀ



Produttore:

Chal-Tec GmbH, Wallstraße 16, 10179 Berlino, Germania.

Importatore per la Gran Bretagna:

Chal-Tec UK limited
Unit 6 Riverside Business Centre
Brighton Road
Shoreham-by-Sea
BN43 6RE
United Kingdom

La dichiarazione di conformità completa del produttore è disponibile al seguente link:
use.berlin/10033161

