

# ESPRESSIONATA GUSTO

Espressomaschine  
Espresso Maker  
Cafetera espresso  
Cafetière expresso  
Macchina per espresso

10033209 10035376 10035377  
10040219 10040220



COOKINGCO  
OOKINGCOO  
KINGCOOKIN  
INGCOOKING  
COOKINGCO  
OOKINGCOO  
KINGCOOKIN  
INGCOOKING

## KLARSTEIN

[www.klarstein.com](http://www.klarstein.com)



**Sehr geehrter Kunde,**

wir gratulieren Ihnen zum Erwerb Ihres Gerätes. Lesen Sie die folgenden Hinweise sorgfältig durch und befolgen Sie diese, um möglichen Schäden vorzubeugen. Für Schäden, die durch Missachtung der Hinweise und unsachgemäßen Gebrauch entstehen, übernehmen wir keine Haftung. Scannen Sie den folgenden QR-Code, um Zugriff auf die aktuellste Bedienungsanleitung und weitere Informationen rund um das Produkt zu erhalten.



---

## INHALTSVERZEICHNIS

---

Sicherheitshinweise	4
Komponenten des Gerätes	5
Montage	6
Bedienung	8
Zubereitung	9
Reinigung und Pflege	14
Lagerung	17
Spezielle Entsorgungshinweise für Verbraucher in Deutschland	18
Hinweise zur Entsorgung	20
Hersteller & Importeur (UK)	20

---

## TECHNISCHE DATEN

---

Artikelnummer	10033209, 10035376, 10035377, 10040219, 10040220
Stromversorgung	220-240 V~ 50 Hz
Wassertankvolumen	1,25 Liter
Stromverbrauch	1100 Watt
Dampfdruck	15 bar

## SICHERHEITSHINWEISE

- Lesen Sie diese Bedienungsanleitung sorgfältig durch, um Gefahren durch physische Beschädigung, Brand, elektrischen Stromschlag, Verletzungen und Sachschäden zu vermeiden.
- Dieses Gerät ist für das Zubereiten von Kaffee mittels Druckfilter („Espresso“) und den Hausgebrauch in Innenräumen bestimmt.
- Verwenden Sie das Gerät nicht für einen anderen als den vorgesehenen Zweck.
- Kinder ab 8 Jahren, psychisch, sensorisch und körperlich eingeschränkte Menschen dürfen das Gerät nur benutzen, wenn sie vorher von einer für sie verantwortlichen Aufsichtsperson ausführlich mit den Funktionen und den Sicherheitsvorkehrungen vertraut gemacht wurden und die damit verbundenen Risiken verstehen.
- Reparaturen dürfen nur von Fachpersonal ausgeführt werden und sind erforderlich, wenn das Gerät beschädigt wurde, Stromkabel oder Netzstecker beschädigt sind, Flüssigkeiten darauf ausgelaufen oder Objekte darauf gefallen sind, wenn das Gerät Nässe oder Feuchtigkeit ausgesetzt oder fallen gelassen wurde oder nicht ordnungsgemäß funktioniert.
- Bitte verwenden Sie nur das vom Hersteller dieses Gerätes empfohlene Zubehör, um das Funktionieren des Gerätes zu gewährleisten.
- Stellen Sie vor der Verwendung des Gerätes sicher, dass der Wassertank des Geräts stets mit der für die vorgesehene Anwendung erforderlichen Wassermenge befüllt ist, um Schäden am Gerät zu vermeiden.
- Halten Sie sich von dem aus dem Gerät austretenden heißen Dampf fern. Verwenden Sie ausschließlich die am Gerät oder seinen Komponenten angebrachten Griffe oder Hebel, wenn Sie heiße Komponenten des Gerätes, wie zum Beispiel den Aufschäumer oder den Filter, bewegen.
- Tauchen Sie das Gerät zum Reinigen nicht in Wasser, um elektrische Schäden am Gerät zu vermeiden.
- Berühren Sie den Stecker des Gerätes nicht mit feuchten oder nassen Händen. Die Feuchtigkeit von Ihren Händen kann auf den Stecker abperlen und bei Kontakt mit der Steckdose einen gefährlichen Stromschlag verursachen.
- Beaufsichtigen Sie das Gerät während des Betriebs.
- Bewahren Sie das Gerät und seine Komponenten trocken, sauber und außerhalb der Reichweite von Unbefugten auf.
- Beaufsichtigen Sie Kinder, während diese in der Nähe des Gerätes spielen, um sie vor Schäden zu bewahren.
- Ziehen Sie den Stecker des Gerätes aus der Steckdose, wenn Sie es nicht verwenden.



### VORSICHT

Verletzungsgefahr! Lassen Sie das Gerät vollständig auskühlen, bevor Sie es reinigen und bevor Sie das Gerät oder Teile davon bewegen. So vermeiden Sie Verbrennung an heißen Oberflächen und Verletzung durch heiße Flüssigkeit.

## KOMPONENTEN DES GERÄTES

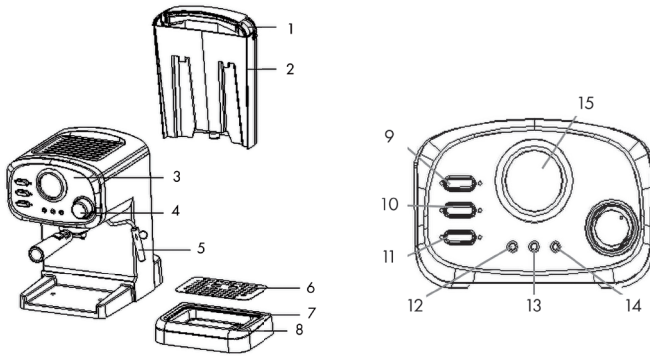

- 1 Deckel des Wassertankes
- 2 Wassertank
- 3 Bedienfeld
- 4 Dampfregler
- 5 Dampfrohr
- 6 Tropfgitter
- 7 Tropfschale
- 8 Überlaufschutz
- 9 Taste: Dampf
- 10 Taste: Kaffee
- 11 Taste: EIN/AUS
- 12 Anzeige: WASSER (grünes Licht)
- 13 Anzeige: POWER (rotes Licht)
- 14 Anzeige: DAMPF (gelbes Licht)
- 15 Anzeige: Temperatur

### Features

#### Automatische Abschaltfunktion

Das Gerät schaltet sich 30 Minuten nach dem Einschalten automatisch aus.

---

## MONTAGE

---

### Entpacken

Entfernen Sie sorgfältig alles Verpackungsmaterial vor der ersten Verwendung, um Beschädigungen am Gerät oder Beeinträchtigung der Funktionalität zu vermeiden.

### Aufstellen

Schließen Sie das Gerät nur an, wenn die Netzspannung der Steckdose mit der Angabe auf dem Gerät übereinstimmt.

Schließen Sie das Gerät an eine gut zugängliche Steckdose an, um es im Störfall schnell von Stromnetz trennen zu können.

Stellen Sie das Gerät auf eine ebene, saubere Arbeitsfläche, weit entfernt von Wasser und anderen Flüssigkeiten. Das Gerät kann sonst ins Wasser fallen und einen elektrischen Stromschlag verursachen.

Stellen Sie das Gerät weit entfernt von heißen Oberflächen und Wärmequellen, wie Heizungen, Öfen, Öfen, offenem Feuer und direktem Sonnenlicht. Das Material des Gerätes kann durch Hitze schmelzen und die stromführenden Teile des Gerätes freilegen. Dies kann einen Kurzschluss und in Folge einen Brand verursachen.

Achten Sie auch darauf, dass das Stromkabel nicht mit heißen Oberflächen und Wärmequellen in Berührung kommt.

Verlegen Sie das Stromkabel hinter dem Gerät und lassen Sie das Stromkabel nicht über den Rand der Arbeitsfläche hängen, um ein zufälliges Herunterreißen des Gerätes zu vermeiden.

Knicken Sie das Stromkabel nicht und legen Sie es nicht über scharfe Kanten.

Verwenden Sie das Gerät nicht mit einer Zeitschaltuhr oder einem Fernbetriebssystem.

Ziehen Sie bei Nichtgebrauch den Netzstecker aus der Steckdose.

### Einsetzen des Metallsiebes

Um das Metallsieb in den Siebhalter einzusetzen, richten Sie die Kerbe am Sieb mit der Nut im Inneren des Siebhalters aus.



Drehen Sie das Sieb nach links oder nach rechts, um es zu arretieren.

## Befestigen des Siebhalters

Halten Sie den Siebhalter unter den Kaffeeauslass des Gerätes (Abbildung 1), drücken sie ihn nach oben gegen den Kaffeeauslass des Gerätes und setzen Sie ihn mit einer Drehbewegung entgegen der Uhrzeigerichtung ein (Abbildung 2), bis er fest sitzt und der Griff des Siebhalters zu Ihnen zeigt (Abbildung 3).

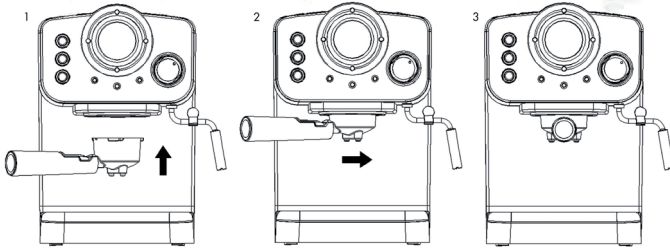

Der Siebhalter passt nur auf eine bestimmte Art an den Kaffeeauslass des Gerätes. Wenden Sie keine Gewalt an.

## Reinigung vor dem ersten Gebrauch

Damit die erste Tasse Espresso gut schmeckt, spülen Sie das Gerät vor der ersten Verwendung.



Das Gerät wird mit einem abnehmbaren, einfach zu reinigenden Tank geliefert.

- 1 Nehmen Sie den Wassertank aus dem Gerät.
- 2 Füllen Sie ihn mit Wasser. Der Wasserstand darf die MAX-Markierung nicht überschreiten.
- 3 Setzen Sie den Tank vorsichtig wieder in das Gerät ein.

**HINWEIS:** Geben Sie bei der ersten Reinigung keinen Kaffee in das Sieb. Er wird für diesen Vorgang nicht benötigt.

- 4 Stellen Sie ein leeres Gefäß auf die Tropfplatte.
- 5 Stellen Sie sicher, dass sich der Dampfgregler in der Position 0 befindet und die Taste ☼ ausgeschaltet ist, um versehentliches Verbrühen zu vermeiden.
- 6 Schließen Sie das Stromkabel des Gerätes an eine Stromquelle an.
- 7 Drücken Sie die Taste ⏻, um das Gerät einzuschalten. Die Anzeige POWER leuchtet auf.
- 8 Drücken Sie die Taste ☑. Das Gerät pumpt Wasser aus dem Wassertank.
- 9 Sobald Wasser aus dem Kaffeeauslass tritt, drücken Sie die Taste ☑ erneut, um zu stoppen.

**HINWEIS:** Sie können beim ersten Verwenden des Gerätes ein Geräusch („blubbern“) hören. Dies ist normal, da die im Gerät vorhandene Luft durch das Spülen abgeführt wird. Nach ca. 20 Sekunden verschwindet das Geräusch.

- 10 Das Gerät beginnt nun, das Wasser zu erhitzen.
- 11 Die Anzeige WASSER leuchtet auf, sobald das Wasser heiß genug zur Espressobereitung und das Heizen stoppt.
- 12 Drücken Sie die Taste  erneut.
- 13 Lassen Sie das Wasser für 60 Sekunden fließen, um das Gerät zu spülen.
- 14 Drücken Sie die Taste  erneut, um den Vorgang zu beenden.
- 15 Gießen Sie das Wasser aus dem Gefäß und der Abtropfschale weg. Trinken sie es nicht und verwenden Sie es nicht für einen anderen Zweck.
- 16 Reinigen Sie Tropfblech und Tropfschale gründlich, trocknen Sie sie und setzen Sie sie wieder ein.

Nun können Sie mit der Zubereitung von Espresso beginnen.

## BEDIENUNG

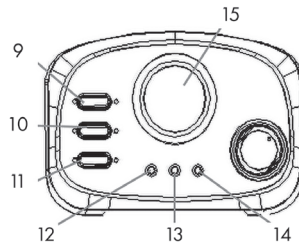

### Das Bedienfeld

Taste: Dampf 

Drücken, um Flüssigkeiten mit heißem Dampf zu erhitzen oder Milch aufzuschäumen.  
Erneut drücken, um DAMPF auszuschalten

Taste: Wasser 

Drücken, um Wasser zu pumpen. Erneut drücken, um Wasserfluss zu stoppen.

Taste: EIN/AUS 

Drücken, um das Gerät ein- oder auszuschalten.

Anzeige Temperatur:

Zeigt die aktuelle Temperatur an.



Anzeige WASSER (grünes Licht):

Leuchtet, wenn die Temperatur hoch genug zum Espressobereiten ist.

Anzeige POWER (rotes Licht):

Leuchtet, wenn das Gerät eingeschaltet ist.

Anzeige DAMPF (gelbes Licht):

Leuchtet, wenn die Dampftemperatur hoch genug zum Aufschäumen ist.

## Füllen des Kaffeefilters

- 1 Drücken Sie die Taste  $\Phi$ , um das Gerät auszuschalten.
- 2 Entfernen Sie den Siebhalter, indem Sie ihn im Uhrzeigersinn vom Kaffeeauslass des Gerätes abdrehen.
- 3 Legen Sie das Sieb in den Siebhalter ein, wie unter MONTAGE beschrieben.
- 4 Füllen Sie den gemahlene Kaffee in das Sieb. Ein Kaffeelöffel voll gemahlene Kaffee ergibt etwa eine Tasse erstklassigen Kaffee.
- 5 Drücken Sie das Kaffeepulver fest in das Sieb.
- 6 Arretieren Sie den Siebhalter am Kaffeeauslass des Gerätes, wie unter MONTAGE beschrieben.

## Nachfüllen des Kaffeefilters

- 1 Drücken Sie die Taste  $\Phi$ , um das Gerät auszuschalten.
- 2 Drehen Sie den Siebhalter im Uhrzeigersinn, um ihn vom Kaffeeauslass des Gerätes zu lösen.
- 3 Entleeren Sie die Kaffeereste aus dem Filter. Verwenden Sie ein lebensmittelechtes und hitzebeständiges Küchengerät zum Entfernen der Rückstände, um eine Beschädigung des Siebes zu vermeiden.
- 4 Geben Sie frischen gemahlene Kaffee in das Sieb und setzen Sie den Siebhalter wieder ein.

---







# ZUBEREITUNG

---

## Vorwärmen des Gerätes

Für eine Tasse guten heißen Espresso empfehlen wir, die Metallteile des Gerätes und die Kaffeetasse vorzuwärmen. Auf diese Weise wird der Geschmack des Espresso nicht durch kalte Gerätekomponenten beeinflusst.

**HINWEIS:** Geben Sie beim Vorwärmen keinen Kaffee in das Sieb. Er wird für diesen Arbeitsschritt nicht benötigt.

- 1 Drücken Sie die Taste , um das Gerät auszuschalten.
- 2 Nehmen Sie den Wassertank aus dem Gerät.
- 3 Füllen Sie ihn mit Wasser. Der Wasserstand darf die MAX-Markierung nicht überschreiten.
- 4 Setzen Sie den Tank vorsichtig wieder in das Gerät ein.
- 5 Stellen Sie eine leere Kaffeetasse auf die Tropfplatte.
- 6 Stellen Sie sicher, dass sich der Dampfregler in der Position 0 befindet und die Taste  ausgeschaltet ist, um versehentliches Verbrühen zu vermeiden.
- 7 Drücken Sie die Taste , um das Gerät einzuschalten.
- 8 Drücken Sie die Taste . Das Gerät pumpt Wasser aus dem Wassertank.
- 9 Sobald Wasser aus dem Kaffeeauslass tritt, drücken Sie die Taste  erneut, um zu stoppen.
- 10 Das Gerät beginnt nun, das Wasser zu erhitzen.
- 11 Die Anzeige WASSER leuchtet, sobald das Wasser heiß genug für die Espressobereitung ist.
- 12 Drücken Sie die Taste  erneut, um die Tasse zu füllen.
- 13 Drücken Sie die Taste , um das Gerät auszuschalten.
- 14 Gießen Sie das Wasser aus der Tasse weg. Trocknen Sie das Tropfgitter, die Tropfschale und die warme Außenseite der Tasse mit einem Tuch.
- 15 Stellen Sie die Tasse wieder auf die Tropfplatte und beginnen Sie mit der Zubereitung.







## Zubereitung von Espresso



**VORSICHT:** Lassen Sie das Gerät während des Betriebs nicht unbeaufsichtigt, da das Gerät manuell bedient wird.



**WARNUNG:** Berühren Sie die Metallteile des Gerätes im Betrieb nicht mit bloßen Händen, um Verbrennungen zu vermeiden. Die Metallteile des Gerätes sind während des Betriebes heiß. Greifen Sie die Metallteile stets am Griff, Knopf oder Hebel.

- 1 Drücken Sie die Taste , um das Gerät auszuschalten.
- 2 Nehmen Sie den Wassertank aus dem Gerät.
- 3 Füllen Sie ihn mit Wasser. Der Wasserstand darf die MAX-Markierung nicht überschreiten.
- 4 Setzen Sie den Tank vorsichtig wieder in das Gerät ein.
- 5 Stellen Sie sicher, dass sich der Dampfgregler in der Position 0 befindet und die Taste  ausgeschaltet ist, um versehentliches Verbrühen zu vermeiden.
- 6 Drücken Sie die Taste , um das Gerät einzuschalten.
- 7 Drücken Sie die Taste . Das Gerät pumpt Wasser aus dem Tank durch den Filter.
- 8 Sobald Wasser aus dem Kaffeeauslass tritt, drücken Sie die Taste  erneut, um zu stoppen.
- 9 Das Gerät beginnt nun, das Wasser zu erhitzen.
- 10 Die Anzeige WASSER leuchtet, sobald das Wasser heiß genug zur Espressobereitung ist.
- 11 Stellen Sie eine leere Espressotasse auf die Tropfplatte.
- 12 Drücken Sie die Taste  erneut und warten Sie einen Moment, bis der Espresso ausgegeben wird.

**HINWEIS:** Während der Zubereitung von Espresso oder der Verwendung des Aufschäumers schalten sich die Anzeigen WASSER und DAMPF vorübergehend aus, um anzuzeigen, dass das Gerät heizt, um die Temperatur zu halten.

- 13 Wenn die gewünschte Menge Espresso ausgegeben wurde, drücken Sie die Taste , um zu stoppen.

Wenn sich die Farbe des Kaffees in einen schwächeren Farbton verändert, ist es Zeit, frisches Kaffeepulver einzufüllen. Gehen Sie dazu wie unter NACHFÜLLEN DES KAFFEEFILTERS vor.



- 14 Drücken Sie die Taste , um das Gerät auszuschalten. Die Anzeigen POWER und WASSER erlöschen.

## Zubereitung von Cappuccino

Sie erhalten eine Tasse Cappuccino, indem Sie eine Tasse Espresso mit einem Milchschaum versehen.



VORSICHT: Bei der Zubereitung von Dampf muss der Siebhalter am Kaffeeauslass befestigt sein, um die Funktion des Gerätes zu gewährleisten.

- 1 Drücken Sie die Taste , um das Gerät auszuschalten.
- 2 Vergewissern Sie sich, dass der Dampfkopf in Position 0 ist und die Taste  aus ist, um versehentliches Verbrühen zu vermeiden.
- 3 Bereiten Sie einen Espresso zu, wie in ESPRESSO ZUBEREITEN beschrieben.
- 4 Drücken Sie die Taste .
- 5 Warten Sie, bis die Anzeige DAMPF leuchtet.
- 6 Füllen Sie einen hitzebeständigen Becher mit 100ml Milch für jeden vorzubereitenden Cappuccino. Wir empfehlen, Vollmilch mit Kühlschranktemperatur zu verwenden, und keine Magermilch oder warme Milch.
- 7 Drehen Sie den Dampfgregler für circa 15 Sekunden langsam und entgegen der Uhrzeigerrichtung auf, um den reinen Wasserdampf aus dem Dampfrohr zu entleeren. Die Dampfmenge, die den Dampfauslass verlässt, steigt mit dem Grad der Drehung, die Sie den Dampfgregler gedreht haben. Drehen Sie den Dampfgregler vorsichtig, um die Dampfmenge, die den das Dampfrohr verlässt, langsam zu erhöhen.



VORSICHT: Drehen Sie den Dampfgregler immer sehr langsam auf, um Verbrühungen oder Verbrennungen durch heiße Flüssigkeit zu vermeiden. Drehen Sie den Dampfgregler vorsichtig, um die Dampfmenge, die den das Dampfrohr verlässt, langsam zu erhöhen.  
Berühren Sie während der Dampfzubereitung das Dampfrohr nicht. Es ist heiß. Halten Sie sich von der Dampfauslassöffnung fern, um Verbrühungen zu vermeiden.

- 8 Drehen Sie den Dampfgregler zurück auf Position 0.
- 9 Stellen Sie den Becher mit der Milch unter das Dampfrohr.
- 10 Tauchen Sie das Dampfrohr etwa zwei Zentimeter in die Milch.
- 11 Drehen Sie den Dampfkopf langsam und gegen dem Uhrzeigersinn, um den Schaum zuzubereiten. Bewegen Sie das Milchgefäß mit dem Rohr darin langsam auf und ab und im Kreis, wie Sie es bei Verwendung eines Mixstabs tun würden, um den besten Schaum zu erzeugen.
- 12 Wenn Sie die gewünschte Menge Milchschaum zubereitet haben, drehen Sie den Dampfkopf auf Position 0.
- 13 Drücken Sie die Taste , um das Gerät auszuschalten.
- 14 Gießen Sie die aufgeschäumte Milch in den Espresso.







Jetzt ist der Cappuccino fertig! Süßen Sie ihn nach Belieben. Streuen Sie etwas Kakaopulver auf den Cappuccino.



Reinigen Sie den Aufschäumer nach jedem Aufschäumvorgang, um Verstopfungen im Dampfrohr zu vermeiden. Lesen und befolgen Sie dazu den Abschnitt REINIGUNG DES AUFSCÄUMERS.

## Zubereitung von Heißgetränken

Die Funktion DAMPF kann neben der Zubereitung von Schaum auch zur Zubereitung von Heißgetränken wie Trinkschokolade oder Tee verwendet werden. Ersetzen Sie einfach den „Becher Milch“ durch einen Becher mit einem Getränk, das Sie erhitzen möchten.

- 1 Drücken Sie die Taste , um das Gerät auszuschalten.
- 2 Prüfen Sie, ob der Wassertank gefüllt werden muss. Der Wasserstand darf die MAX-Markierung nicht überschreiten. Füllen Sie den Tank, falls erforderlich, wieder auf und setzen Sie ihn in das Gerät ein.
- 3 Vergewissern Sie sich, dass der Dampfknopf in Position 0 ist und die Taste  aus ist, um versehentliches Verbrühen zu vermeiden.
- 4 Drücken Sie die Taste , um das Gerät einzuschalten.
- 5 Drücken Sie die Taste . Das Gerät pumpt Wasser aus dem Tank durch den Filter.
- 6 Sobald Wasser aus dem Kaffeeauslass tritt, drücken Sie die Taste  erneut, um zu stoppen.
- 7 Das Gerät beginnt nun, das Wasser zu erhitzen.
- 8 Warten Sie, bis die Anzeige WASSER leuchtet.
- 9 Drücken Sie die Taste .
- 10 Warten Sie, bis die Anzeige DAMPF leuchtet.
- 11 Tauchen Sie das Dampfrohr in die Flüssigkeit, die Sie erhitzen möchten.
- 12 Wenn Sie Milch aufschäumen wollen, tauchen Sie das Dampfrohr ca. 2 cm in die Milch.
- 13 Drehen Sie den Dampfgregler langsam und entgegen dem Uhrzeigersinn auf, um mit dem Erhitzen der Flüssigkeit zu beginnen.
- 14 Wenn das Gerät die Flüssigkeit erhitzt hat, drehen Sie den Dampfgregler zurück in die Position 0.
- 15 Drücken Sie die Taste , um das Gerät auszuschalten.



Reinigen Sie den Aufschäumer nach jedem Aufschäumvorgang, um Verstopfungen im Dampfrohr zu vermeiden. Lesen und befolgen Sie dazu den Abschnitt REINIGUNG DES AUFSCHÄUMERS.

## REINIGUNG UND PFLEGE

Die regelmäßige Reinigung der Espressomaschine gewährleistet eine lange Lebensdauer und einwandfreie Funktion des Gerätes.









### Reinigung des Aufschäumers



**GEFAHR:** Reinigen Sie den Aufschäumer nach jedem Aufschäumvorgang, um Verstopfungen im Dampfrohr, Schäden am Gerät und Verletzungen zu vermeiden. Das verstopfte Dampfrohr kann eine Explosion, Schäden am Gerät und Verbrühung durch austretenden heißen Dampf verursachen.



**VORSICHT:** Berühren Sie das Dampfrohr während des Betriebes nicht mit bloßen Händen. Das Dampfrohr ist heiß und behält die Wärme noch für eine Weile nach Gebrauch des Gerätes. Fassen Sie das Dampfrohr an seinem Hebel an.

- 1 Drücken Sie die Taste , um das Gerät auszuschalten.
- 2 Vergewissern Sie sich, dass der Dampfknopf in Position 0 ist und die Taste  aus ist, um versehentliches Verbrühen zu vermeiden.
- 3 Prüfen Sie, ob der Wassertank gefüllt werden muss. Der Wasserstand darf die MAX-Markierung nicht überschreiten. Füllen Sie den Tank, falls erforderlich, wieder auf und setzen Sie ihn in das Gerät ein.
- 4 Stellen Sie ein leeres Gefäß unter das Dampfrohr.
- 5 Drücken Sie die Taste , um das Gerät einzuschalten.
- 6 Drücken Sie die Taste . Das Gerät pumpt Wasser aus dem Tank durch den Filter.
- 7 Sobald Wasser aus dem Kaffeeauslass tritt, drücken Sie die Taste  erneut, um zu stoppen.
- 8 Warten Sie, bis die Anzeige WASSER leuchtet.
- 9 Drücken Sie die Taste .
- 10 Warten Sie, bis die Anzeige DAMPF leuchtet.
- 11 Drehen Sie den Dampfkopf langsam und entgegen dem Uhrzeigersinn auf, um Dampf zu erzeugen.
- 12 Nach 30 Sekunden oder wenn der Becher mit heißem Wasser gefüllt ist, drehen Sie den Dampfkopf zurück auf Position 0.
- 13 Drücken Sie die Taste  erneut, um zu stoppen.
- 14 Drücken Sie die Taste , um das Gerät auszuschalten.
- 15 Lassen sie das Gerät vollständig auskühlen.
- 16 Reinigen Sie die Außenseite des Dampfrohrs mit einem nassen, sauberen Schwamm und trocknen Sie es ab.

Wenn das Dampfrohr auch nach der Reinigung blockiert und nicht in der Lage ist, Dampf zuzubereiten, wenden Sie sich an ein vom Hersteller autorisiertes Servicezentrum.

## Reinigung des Kaffeefilters

- 1 Drücken Sie die Taste , um das Gerät auszuschalten.
- 2 Drehen Sie den Siebhalter im Uhrzeigersinn, um ihn vom Kaffeeauslass des Gerätes zu lösen.
- 3 Lassen Sie den Siebhalter auf einer hitzebeständigen sauberen Arbeitsfläche vollständig abkühlen.
- 4 Entleeren Sie die Kaffeereste aus dem Filter. Verwenden Sie ein lebensmittelechtes und hitzebeständiges Küchengerät zum Entfernen der Rückstände, um eine Beschädigung des Siebes zu vermeiden.
- 5 Entnehmen Sie das Sieb aus dem Siebhalter.



Spülen Sie Sieb und Siebhalter nicht unter kaltem Wasser ab, solange diese noch heiß sind, da dies die Komponenten beschädigen kann.

- 6 Spülen Sie das Sieb und den Siebhalter unter heißem Wasser aus.

## Reinigung des Gerätes



**ACHTUNG:** Verwenden Sie lösungsmittel- und alkoholfreie Reinigungsmittel, um das Gerät vor Beschädigungen zu schützen.



**GEFAHR:** Tauchen Sie niemals das Gerät zur Reinigung in Wasser, um das Gerät und Sie vor einem elektrischen Schlag zu schützen.

- 1 Drücken Sie die Taste , um das Gerät auszuschalten.
- 2 Trennen Sie das Gerät von der Steckdose.
- 3 Lassen Sie das Gerät vor der Reinigung vollständig abkühlen.
- 4 Drehen Sie den Siebhalter im Uhrzeigersinn, um ihn vom Kaffeeauslass des Gerätes zu lösen.
- 5 Entfernen Sie Kaffeerückstände aus dem Sieb und dem Siebhalter wie unter REINIGUNG DES KAFFEEFILTERS beschrieben.











**ACHTUNG:** Reinigen Sie den Siebhalter nicht im Geschirrspüler. Der Siebhalter ist nicht spülmaschinenfest.



- 6 Lösen Sie den Wassertank, die Tropfschale und das Tropfblech vom Gerät.
- 7 Reinigen Sie das Sieb, den Siebhalter, den Wassertank, die Tropfschale und das Tropfblech mit heißem Wasser, einem lebensmittelechten Reinigungsmittel und einem nichtscheuernden Schwamm.
- 8 Trocknen Sie die Komponenten gründlich.
- 9 Reinigen Sie das Gehäuse der Espressomaschine mit einem feuchten Tuch und trocken Sie es.
- 10 Setzen Sie die Komponenten wieder in das Gerät ein.

## Entkalken

Damit Ihre Espressomaschine effizient arbeitet, das Innere sauber ist, und Ihr Espresso einen erstklassigen Geschmack hat, entkalken Sie das Gerät regelmäßig alle 1-2 Monate.





- 1 Drücken Sie die Taste , um das Gerät auszuschalten.
- 2 Entnehmen Sie den Wassertank.
- 3 Füllen Sie den Wassertank mit einer Mischung aus Wasser und einem Haushaltsentkalker in dem Verhältnis, das auf dem Etikett des Entkalkers angegeben ist. Wenn Sie anstelle eines Entkalkers Zitronensäure verwenden, mischen Sie das Wasser mit Zitronensäure im Verhältnis 100:3 (Wasser:Zitronensäure).
- 4 Setzen Sie den Wassertank wieder ein.
- 5 Vergewissern Sie sich, dass der Dampfknopf in Position 0 ist und die Taste  aus ist, um versehentliches Verbrühen zu vermeiden.
- 6 Setzen Sie den Siebhalter samt Sieb ein und stellen Sie einen hitzebeständigen Becher unter den Aufschäumer.
- 7 Drücken Sie die Taste , um das Gerät einzuschalten.
- 8 Drücken Sie die Taste . Das Gerät pumpt Wasser aus dem Tank durch den Filter.
- 9 Sobald Wasser aus dem Kaffeeauslass tritt, drücken Sie die Taste  erneut, um zu stoppen.
- 10 Warten Sie, bis die Anzeige WASSER aufleuchtet.
- 11 Drücken Sie nun die Taste , um eine Tasse voll des Entkalkergemisches zuzubereiten.
- 12 Drücken Sie die Taste  erneut, um zu stoppen.
- 13 Leeren Sie die Tasse in den Ausguss. Trinken Sie diese Flüssigkeit nicht und verwenden Sie sie nicht für einen anderen Zweck.
- 14 Warten Sie 5 Sekunden und drücken Sie die Taste .
- 15 Warten Sie, bis die Anzeige DAMPF leuchtet.
- 16 Drehen Sie den Dampfgregler langsam und entgegen dem Uhrzeigersinn auf und erzeugen Sie Dampf für 2 Minuten.
- 17 Drehen Sie den Dampfkopf zurück in die Position 0.
- 18 Drücken Sie die Taste , um das Gerät auszuschalten.
- 19 Lassen Sie das Entkalkungsgemisch 15 Minuten im Gerät arbeiten. Wiederholen Sie die Schritte von 7-18 mindestens 3-mal.

## Spülen nach dem Entkalken

- 1 Drücken Sie die Taste , um das Gerät auszuschalten.
- 2 Vergewissern Sie sich, dass der Dampfkopf in Position 0 ist und die Taste  aus ist, um versehentliches Verbrühen zu vermeiden.
- 3 Prüfen Sie, ob der Wassertank gefüllt werden muss. Der Wasserstand darf die MAX-Markierung nicht überschreiten. Füllen Sie den Tank, falls erforderlich, wieder auf und setzen Sie ihn in das Gerät ein.
- 4 Setzen Sie den Siebhalter samt Sieb ein und stellen Sie einen hitzebeständigen



Becher unter den Aufschäumer.

- 5 Drücken Sie die Taste , um das Gerät einzuschalten.
- 6 Drücken Sie die Taste . Das Gerät pumpt Wasser aus dem Tank durch den Filter.
- 7 Sobald Wasser aus dem Kaffeeauslass tritt, drücken Sie die Taste  erneut, um zu stoppen.
- 8 Warten Sie, bis die Anzeige WASSER aufleuchtet.
- 9 Drücken Sie die Taste  und lassen Sie das Wasser laufen, bis der Wassertank leer ist.

Wiederholen Sie die Schritte 1-9 dreimal, um sicherzustellen, dass das Gerät vollständig gespült wurde und frei von Entkalker ist.

---

## LAGERUNG

---

- 1 Trennen Sie das Gerät von der Stromversorgung.
- 2 Reinigen Sie es gegebenenfalls, wie unter REINIGUNG UND WARTUNG beschrieben.
- 3 Bewahren Sie das Gerät in einer sauberen trockenen Umgebung auf.

## SPEZIELLE ENTSORGUNGSHINWEISE FÜR VERBRAUCHER IN DEUTSCHLAND

Entsorgen Sie Ihre Altgeräte fachgerecht. Dadurch wird gewährleistet, dass die Altgeräte umweltgerecht verwertet und negative Auswirkungen auf die Umwelt und menschliche Gesundheit vermieden werden. Bei der Entsorgung sind folgende Regeln zu beachten:

- Jeder Verbraucher ist gesetzlich verpflichtet, Elektro- und Elektronikgeräte (Altgeräte) sowie Batterien und Akkus getrennt vom Hausmüll zu entsorgen. Sie erkennen die entsprechenden Altgeräte durch folgendes Symbol der durchgestrichene Mülltonne (WEEE-Symbol). 
- Sie haben Altbatterien und Altakkumulatoren, die nicht vom Altgerät umschlossen sind, sowie Lampen, die zerstörungsfrei aus dem Altgerät entnommen werden können, vor der Abgabe an einer Entsorgungsstelle vom Altgerät zerstörungsfrei zu trennen.
- Bestimmte Lampen und Leuchtmittel fallen ebenso unter das Elektro- und Elektronikgesetz und sind dementsprechend wie Altgeräte zu behandeln. Ausgenommen sind Glühlampen und Halogenlampen. Entsorgen Sie Glühlampen und Halogenlampen bitte über den Hausmüll, sofern sie nicht das WEEE-Symbol tragen.
- Jeder Verbraucher ist für das Löschen von personenbezogenen Daten auf dem Elektro- bzw. Elektronikgerät selbst verantwortlich.

### Rücknahmepflicht der Vertreter

Vertreiber mit einer Verkaufsfläche für Elektro- und Elektronikgeräte von mindestens 400 Quadratmetern sowie Vertreiber von Lebensmitteln mit einer Gesamtverkaufsfläche von mindestens 800 Quadratmetern, die mehrmals im Kalenderjahr oder dauerhaft Elektro- und Elektronikgeräte anbieten und auf dem Markt bereitstellen, sind verpflichtet,

1. bei der Abgabe eines neuen Elektro- oder Elektronikgerätes an einen Endnutzer ein Altgerät des Endnutzers der gleichen Geräteart, das im Wesentlichen die gleichen Funktionen wie das neue Gerät erfüllt, am Ort der Abgabe oder in unmittelbarer Nähe hierzu unentgeltlich zurückzunehmen und
2. auf Verlangen des Endnutzers Altgeräte, die in keiner äußeren Abmessung größer als 25 Zentimeter sind, im Einzelhandelsgeschäft oder in unmittelbarer Nähe hierzu unentgeltlich zurückzunehmen; die Rücknahme darf nicht an den Kauf eines Elektro- oder Elektronikgerätes geknüpft werden und ist auf drei Altgeräte pro Geräteart beschränkt.

- Bei einem Vertrieb unter Verwendung von Fernkommunikationsmitteln ist die unentgeltliche Abholung am Ort der Abgabe auf Elektro- und Elektronikgeräte der Kategorien 1, 2 und 4 gemäß § 2 Abs. 1 ElektroG, nämlich „Wärmeüberträger“, „Bildschirmgeräte“ (Oberfläche von mehr als 100 cm<sup>2</sup>) oder „Großgeräte“ (letztere mit mindestens einer äußeren Abmessung über 50 Zentimeter) beschränkt. Für andere Elektro- und Elektronikgeräte (Kategorien 3, 5, 6) ist eine Rückgabemöglichkeit in zumutbarer Entfernung zum jeweiligen Endnutzer zu gewährleisten.
- Altgeräte dürfen kostenlos auf dem lokalen Wertstoffhof oder in folgenden Sammelstellen in Ihrer Nähe abgegeben werden: [www.take-e-back.de](http://www.take-e-back.de)
- Für Elektro- und Elektronikgeräte der Kategorien 1, 2 und 4 bieten wir auch die Möglichkeit einer unentgeltlichen Abholung am Ort der Abgabe. Beim Kauf eines Neugeräts haben Sie die Möglichkeit, eine Altgerät-abholung über die Webseite auszuwählen.
- Batterien können überall dort kostenfrei zurückgegeben werden, wo sie verkauft werden (z. B. Super-, Bau-, Drogeriemarkt). Auch Wertstoff- und Recyclinghöfe nehmen Batterien zurück. Sie können Batterien auch per Post an uns zurücksenden. Altbatterien in haushaltsüblichen Mengen können Sie direkt bei uns von Montag bis Freitag zwischen 08:00 und 16:00 Uhr unter der folgenden Adresse unentgeltlich zurückgeben:

**Chal-Tec Fulfillment GmbH**  
**Norddeutschlandstr. 3**  
**47475 Kamp-Lintfort**

- Wichtig zu beachten ist, dass Lithiumbatterien aus Sicherheitsgründen vor der Rückgabe gegen Kurzschluss gesichert werden müssen (z. B. durch Abkleben der Pole).
- Finden sich unter der durchgestrichenen Mülltonne auf der Batterie zusätzlich die Zeichen Cd, Hg oder Pb ist das ein Hinweis darauf, dass die Batterie gefährliche Schadstoffe enthält. (»Cd« steht für Cadmium, »Pb« für Blei und »Hg« für Quecksilber).

### **Hinweis zur Abfallvermeidung**

Indem Sie die Lebensdauer Ihrer Altgeräte verlängern, tragen Sie dazu bei, Ressourcen effizient zu nutzen und zusätzlichen Müll zu vermeiden. Die Lebensdauer Ihrer Altgeräte können Sie verlängern, indem Sie defekte Altgeräte reparieren lassen. Wenn sich Ihr Altgerät in gutem Zustand befindet, könnten Sie es spenden, verschenken oder verkaufen.

---

## HINWEISE ZUR ENTSORGUNG

---



Wenn es in Ihrem Land eine gesetzliche Regelung zur Entsorgung von elektrischen und elektronischen Geräten gibt, weist dieses Symbol auf dem Produkt oder auf der Verpackung darauf hin, dass dieses Produkt nicht im Hausmüll entsorgt werden darf. Stattdessen muss es zu einer Sammelstelle für das Recycling von elektrischen und elektronischen Geräten gebracht werden. Durch regelkonforme Entsorgung schützen Sie die Umwelt und die Gesundheit Ihrer Mitmenschen vor negativen Konsequenzen. Informationen zum Recycling und zur Entsorgung dieses Produkts, erhalten Sie von Ihrer örtlichen Verwaltung oder Ihrem Hausmüllentsorgungsdienst.

---

## HERSTELLER & IMPORTEUR (UK)

---

**Hersteller:**

Chal-Tec GmbH, Wallstraße 16, 10179 Berlin, Deutschland.

**Importeur für Großbritannien:**

Berlin Brands Group UK Limited

PO Box 42

272 Kensington High Street

London, W8 6ND

United Kingdom

**Dear Customer,**

Congratulations on purchasing this device. Please read the following instructions carefully and follow them to prevent possible damages. We assume no liability for damage caused by disregard of the instructions and improper use. Scan the QR code to get access to the latest user manual and more product information.



---

## CONTENT

---

Safety Instructions	22
Components of the Appliance	23
Assembly	24
Operation	26
Preparing Beverages	27
Cleaning and Maintenance	32
Storage	35
Disposal Considerations	36
Manufacturer & Importer (UK)	36

---

## TECHNICAL DATA

---

Article number	10033209, 10035376, 10035377, 10040219, 10040220
Power supply	220-240 V ~ 50 Hz
Water Tank Volume	1.25 l
Power consumption	1100 Watt
Steam pressure	15 bar

---

## SAFETY INSTRUCTIONS

---

- Read this booklet thoroughly before using the device to protect against damage to the device, fire, electric shock and injury to persons or property.
- Save this manual for future reference.
- This device is intended to prepare coffee using high pressure ("Espresso") and to be used in indoors household, only.
- Do not use the device for purposes other than its intended use.
- This device may be only used by children 8 years old or older and persons with limited physical, sensory and mental capabilities and / or lack of experience and knowledge, provided that they have been instructed in use of the device by a responsible person who understands the associated risks.
- Refer all servicing to qualified personnel. Servicing is required when the appliance has been damaged in any way, such as when the power supply cord or plug is damaged, liquid has been spilled over the appliance or objects have fallen into the appliance, or when it has been exposed to rain or humidity, when it does not operate normally, or has been dropped.
- Please, only use accessories recommended by the manufacturer of this device to prevent danger of physical damage, fire or electrical shock to the device or injury to persons.
- Make sure that the water tank of the device is always filled with the amount of water needed for the intended operation to prevent damage to the device.
- Stay away from hot steam escaping from the unit. Only use the handles or levers attached to the unit or its components if you want to move hot components of the unit, such as the frother or the coffee filter.
- Do not immerse the device into water or other liquids to avoid shock damage to the device and harm to you.
- Do not touch the plug of the device with wet hands. Water drops from your hands may drip on the plug and cause an electrical shock when in contact with the power socket.
- Monitor the device during operation, since it needs manual operation.
- Store the device in a dry, clean place out of the reach of unauthorised persons.
- Monitor children while they play near the device to protect them from damage.
- Unplug the unit when not in use.



### CAUTION

Risk of injury! To avoid the risk of burns from hot surfaces and scalding by hot liquid leave the device to cool off completely before taking of or attaching components to it, before cleaning or moving the device or its components.

## COMPONENTS OF THE APPLIANCE

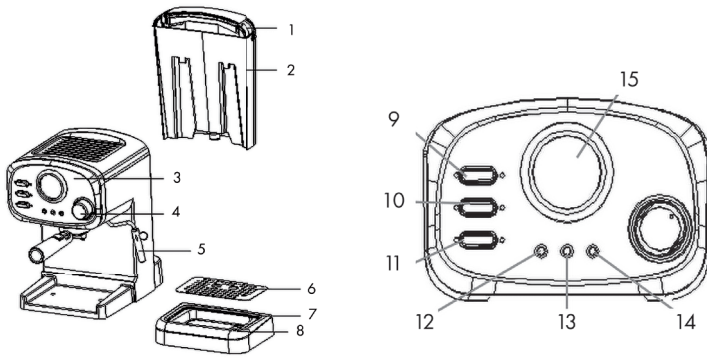

- 1 Lid of the Water Tank
- 2 Water Tank
- 3 Control Panel
- 4 Steam Knob
- 5 Steam Tube
- 6 Drip Grid
- 7 Drip Pan
- 8 Flood Cover

- 9 Button: Steam
- 10 Button: Water
- 11 Button: Power
- 12 Indicator: WATER (green light)
- 13 Indicator: POWER (red light)
- 14 Indicator: STEAM (yellow light)
- 15 Indicator: TEMPERATURE

### Features

#### Automatic Power-Off

The appliance will turn off automatically after 30 minutes of idle time.

---

## ASSEMBLY

---

### Unpacking

Carefully remove all packaging material before first use to avoid damaging the appliance or impairing its functionality.

### Placing the Appliance

Only connect the appliance if the mains voltage of the socket corresponds to the information on the appliance.

Connect the appliance to an easily accessible socket so that it can be quickly disconnected from the power supply in the event of a fault.

Place the appliance on a level, clean work surface, far away from water and other liquids. Otherwise, the appliance may fall into the water and cause an electric shock. Keep the appliance away from hot surfaces and heat sources such as heaters, stoves, ovens, open fires, and direct sunlight. The material of the appliance may melt due to heat and expose the live parts of the appliance. This can cause a short circuit and consequently a fire.

Also make sure that the power cord does not come into contact with hot surfaces and heat sources.

Lay the power cord behind the appliance and do not let the power cord hang over the edge of the work surface to prevent accidental tearing.

Do not bend the power cord or lay it over sharp edges.

Do not use the appliance with a timer or remote operating system.

When not in use, unplug the power plug from the wall outlet.

### Inserting the Filter

To insert the selected filter in the metal funnel, make sure to align the notch on the filter with the groove inside the funnel.



Turn the filter to the left or right to lock in place. This will help secure the filter in the funnel.



## Tightening the Funnel

Hold the metal funnel below the metal funnel holder and place it in the holder (see Figure 1). Rotate the metal funnel counter-clockwise until it is tight in the holder and the handle of the metal funnel points to you (see Figure 2 and 3).

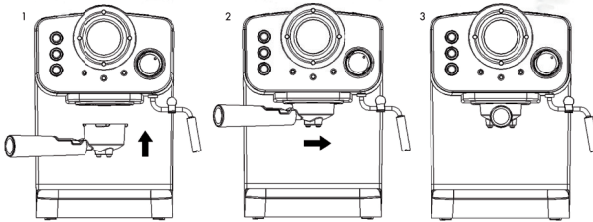

The metal funnel only fits in the funnel holder in a certain way. Do not force it to fit.





## Rinsing the Water Tank Before First Use

To ensure that the first cup of Espresso will taste excellent, rinse the appliance with warm water as follows.



The appliance is supplied with a removable tank for easy cleaning.

- 1 Remove the water tank from the appliance.
- 2 Fill it with water. The water level must not exceed the MAX mark.
- 3 Carefully insert the tank back into the appliance.

**NOTE:** Do not put coffee in the sieve when cleaning for the first time. It is not required for this operation.

- 4 Place an empty vessel of appropriate size cup on the drip grid.
- 5 Make sure the steam knob is at the position 0 and the button  is off to prevent accidental scalding.
- 6 Connect the power cord of the appliance to a power source.
- 7 Press the button  to turn on the appliance. The indicator POWER will now light.
- 8 Press the button . The appliance will start pumping water from the water tank.
- 9 When the water starts flowing out of the outlet, re-press the button  to stop.

**NOTE:** You may hear a noise ("a bubbling sound") while rinsing the appliance for the first time. This is normal, as the appliance releases air. After about 20 seconds the noise will disappear.

- 10 The appliance now begins to heat the water.
- 11 The indicator WATER lights up when the water is hot enough to prepare the espresso and the heating stops.
- 12 Press the button  again.
- 13 Let the water flow for 60 seconds to rinse the appliance.
- 14 Press the button  again to end the operation.
- 15 Pour the water from the vessel and the drip tray into the sink. Do not drink it or use it for any other purpose.
- 16 Clean the vessel, drip grid and drip pan thoroughly and dry them.

Now the appliance is ready to prepare Espresso!

## OPERATION

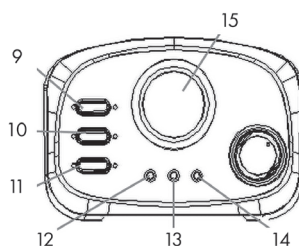

### Operating the Control Panel

Button  (steam):

Press to heat liquids with hot steam or froth milk. Unpress (re-press) the button to stop.

Button  (water):

Press the button to let the appliance pump water from the water tank through the filter outlet, unpress to stop.

Button  (power):

Press to turn on the appliance, unpress to turn off the appliance.

Indicator: TEMPERATURE:

Indicates the current temperature.

Indicator WATER (green light):

It lights when the water temperature is appropriate for making Espresso.

Indicator: POWER (red light):

It lights when the appliance is turned on.

Indicator: STEAM (yellow light):

It lights when the steam temperature is high enough.

### Filling the Filter

- 1 Press the button  to turn off the appliance.
- 2 Remove the metal funnel by rotating it clockwise away from the coffee outlet of the appliance.
- 3 Insert the filter into the metal funnel as described in ASSEMBLY.
- 4 Fill grounded coffee into the steel mesh. A measuring spoon full of coffee powder makes about a cup of first-class coffee.
- 5 Press the coffee powder tightly into the steel mesh.
- 6 Lock the funnel to the coffee outlet of the appliance as described in ASSEMBLY.

### Refilling the Filter

- 1 Press the button  to turn off the appliance.
- 2 Turn the metal funnel clockwise to release it from the coffee outlet of the appliance.
- 3 Remove the residual coffee grounds from the filter. Use a food safe and heat-resistant kitchen utensil for removing the residue to prevent the steel mesh from damage.
- 4 Fill fresh grounded coffee into the steel mesh and replace the metal funnel.

---







## PREPARING BEVERAGES

---

## Preheating the Appliance

To make a cup of good Espresso, we recommend preheating the metal components of the appliance and the coffee cup. That way the flavour of the Espresso will not be influenced by cold components.

**NOTE:** Do not put any coffee into the steel mesh when preheating. It is not required for this step.

- 1 Press the button  to turn off the appliance.
- 2 Remove the water tank from the appliance.
- 3 Fill it with water. The water level must not exceed the MAX mark.
- 4 Carefully reinsert the tank into the appliance.
- 5 Place a coffee cup on the drip grid.
- 6 Make sure that the steam knob is at position 0 and the button  is off to prevent accidental scalding.
- 7 Press the button  to turn on the appliance.
- 8 Press the button . The appliance will start pumping water from the water tank.
- 9 When water starts flowing out of the outlet, re-press the button  to stop.
- 10 The appliance now begins to heat the water.
- 11 When the indicator WATER lights heating has finished.
- 12 Press the button  again to fill the cup.
- 13 Press the button  to turn off the unit.
- 14 Pour the water from the cup into the sink. Dry the vessel, drip grid and drip pan.
- 15 Place the cup back on the drip plate and start brewing.





## Preparing Espresso





**CAUTION:** Do not leave the appliance unattended during use, as it requires manual operation.



**WARNING:** To avoid burns, do not touch the metal parts of the appliance with bare hands during operation. The metal parts of the appliance are hot during operation. Always grip the metal parts by the handle, knob or lever.

- 1 Press the button  to turn off the appliance.
- 2 Remove the water tank from the appliance.
- 3 Fill it with water. The water level must not exceed the MAX mark.
- 4 Carefully reinsert the tank into the appliance.
- 5 Make sure that the steam knob is at position 0 and the button  is off to prevent accidental scalding.
- 6 Press the button  to turn on the appliance.
- 7 Press the button . The appliance pumps water from the tank through the filter.

- 8 As soon as water comes out of the coffee outlet, press the button  again to stop.
- 9 The appliance will now start to heat the water.
- 10 The WATER indicator lights up when the water is hot enough to make an espresso.
- 11 Place an empty espresso cup on the drip grid.
- 12 Press the button  again and wait a moment until the espresso is dispensed.

NOTE: While making an espresso or using the frother, the WATER and STEAM indicators will temporarily turn off to indicate that the appliance is heating to maintain the temperature.

- 13 When the desired amount of espresso has been dispensed, press the button  again to stop.

If the colour of the coffee changes to a weaker shade, it is time to refill with fresh coffee powder. Proceed as described under REFILLING THE FILTER:



- 14 Press the button  to turn off the appliance. The indicators POWER and WATER turn off.

## Preparing Cappuccino

You get a cup of Cappuccino by topping a cup of Espresso with a froth of milk.



**CAUTION:** When preparing steam, the metal funnel must be attached to the coffee outlet to ensure that the appliance functions properly.

- 1 Press the button  to turn off the appliance.
- 2 Make sure that the steam knob is at position 0 and the button  is off to prevent accidental scalding.
- 3 Prepare an espresso as described in PREPARING ESPRESSO.
- 4 Press the button .
- 5 Wait until the indicator STEAM lights.
- 6 Fill a heat-resistant jug with 100 ml of milk each cappuccino to prepare. We recommend using whole milk at refrigerator temperature and no skim milk or warm milk.
- 7 Turn the steam knob up slowly and counterclockwise for about 15 seconds to empty the tube from watery steam. The amount of steam leaving the steam outlet increases with the degree of rotation you have turned the steam control knob. Turn the steam knob carefully to slowly increase the amount of steam leaving the tube.



**CAUTION:** Always turn up the steam control very slowly to avoid scalding or burns caused by hot liquids. Turn the steam regulator carefully to slowly increase the amount of steam leaving the steam outlet. Do not touch the steam outlet during steam preparation. It is hot. Keep away from the steam outlet opening to avoid scalding.

- 8 Turn the knob back to position 0.
- 9 Place the jug of milk below the steam tube.
- 10 Plunge the steam tube about 2 cm into the milk.
- 11 Turn the steam knob slowly and counter-clockwise to prepare froth. Move the milk vessel up and down and around with the tube in it, as you would do when using a mixing rod, to produce the best froth.
- 12 When you have prepared the desired amount of milky froth, turn the steam knob back to position 0.
- 13 Press the button  to turn off the appliance.
- 14 Pour the frothed milk into the Espresso.

Now you have prepared a Cappuccino! Sweeten it as desired. Sprinkle the froth with a







little of cocoa powder.



Clean the steam outlet after each use to avoid blockages in the steam pipe.  
Read and follow the section CLEANING THE STEAM OUTLET.

## Preparing Other Hot Beverages

The function STEAM, besides preparing froth, may be used to prepare hot beverages like drinking chocolate, water or tea, as well. Simply replace the „jug of milk“ with a jug of a beverage you would like to steam-heat.

- 1 Press the button  to turn off the appliance.
- 2 Check if the water tank needs to be filled. The water level must not exceed the MAX mark. Refill the tank, if necessary, as described, and place it into the appliance.
- 3 Make sure that the steam knob is at position 0 and the button  is off to prevent accidental scalding.
- 4 Press the button  to turn on the appliance.
- 5 Press the button . The appliance will start pumping water from the tank through the filter.
- 6 When the water starts flowing out of the outlet, press the button  again to stop.
- 7 The appliance now begins to heat the water.
- 8 Wait until the WATER indicator lights.
- 9 Press the button .
- 10 Wait until the indicator STEAM lights.
- 11 Plunge the steam tube into the liquid you want to heat.
- 12 If you want to froth milk, dip the steam tube approx. 2 cm into the milk.
- 13 Turn the steam knob slowly and counter-clockwise to heat the liquid.
- 14 When you have prepared the hot beverage, turn the steam knob back to position 0.
- 15 Press the button  to turn off the appliance.



Clean the steam outlet after each use to avoid blockages in the steam pipe.  
Read and follow the section CLEANING THE STEAM OUTLET.

## CLEANING AND MAINTENANCE

Cleaning the appliance regularly will ensure a long life and proper functioning of the appliance.









### Cleaning the Steam Outlet



**DANGER:** Clean the steam outlet after each use to prevent blockages in the steam pipe, damage to the appliance and injury. The clogged steam pipe may cause an explosion, damage to the appliance and scalding due to escaping hot steam.



**CAUTION:** Do not touch the steam pipe with bare hands during operation. The steam pipe is hot and will retain heat for a while after use. Grasp the steam pipe by its lever.

- 1 Press the button  to turn off the appliance.
- 2 Make sure that the steam knob is at position 0 and the button  is off to prevent accidental scalding.
- 3 Check if the water tank needs to be filled. The water level must not exceed the MAX mark. Refill the tank if necessary and place it into the appliance.
- 4 Put an empty jug under the steam tube to prevent steam from escaping.
- 5 Press the button  to turn on the appliance.
- 6 Press the button . The appliance will start pumping water from the tank through the filter.
- 7 When the water starts flowing out of the outlet, press the button  again to stop.
- 8 Wait until the indicator WATER lights.
- 9 Press the button .
- 10 Wait until the indicator STEAM lights.
- 11 Turn the steam knob on slowly and counter-clockwise to produce steam.
- 12 After 30 seconds or when the jug is filled with hot water, turn the steam knob back to position 0.
- 13 Press the button  again to stop.
- 14 Press the button  to turn off the appliance.
- 15 Leave the appliance to cool off completely.
- 16 Clean the outside of the steam outlet with a wet, clean sponge and dry it.

If the steam outlet is blocked even after cleaning and is not capable of preparing steam, contact a service centre authorised by the manufacturer.



## Cleaning the Coffee Filter

- 1 Press the button  to turn off the appliance.
- 2 Turn the metal funnel clockwise to release it from the coffee outlet of the appliance.
- 3 Allow the metal funnel to cool completely on a heat-resistant clean work surface.
- 4 Remove the residual coffee grounds from the filter. Use a food safe and heat-resistant kitchen utensil for removing the residue to prevent the steel mesh from damage.
- 5 Remove the steel mesh from the metal funnel.



Do not rinse the mesh and funnel under cold water while they are still hot as this may damage the components.

- 6 Rinse the steel mesh and the metal funnel under hot water.

## Cleaning the Appliance



**ATTENTION:** Use solvent-free and alcohol-free cleaning agents to protect the appliance from damage.



**DANGER:** Never immerse the appliance in water to clean it and to protect it and you from electric shock.

- 1 Press the button  to turn off the appliance.
- 2 Disconnect the appliance from the wall socket.
- 3 Leave the appliance to cool off completely before cleaning.
- 4 Detach the metal funnel by turning it clockwise.
- 5 Remove coffee residue inside the funnel and mesh as described in CLEANING THE COFFEE FILTER.











**ATTENTION:** Do not wash the metal funnel in a dishwasher. The metal funnel is not dishwasher safe.



- 6 Remove the water tank, drip grid and drip pan from the appliance.
- 7 Clean the steel mesh, metal funnel, water tank, drip grid and drip pan with hot water, a food safe detergent and a non-abrasive sponge.
- 8 Dry the components thoroughly.
- 9 Clean the housing of the appliance with a damp cloth and dry it.
- 10 Reassemble the components to the appliance.



## Decalcifying the Appliance

To ensure that your appliance works efficiently, that the internal piping is clean and clear and your espresso has a first-class flavour, remove the mineral deposits accumulating within the appliance every 1-2 months.

- 1 Press the button  to turn off the appliance.
  - 2 Remove the water tank.
  - 3 Fill the water tank to maximum level with a mixture of water and a household decalcifier in the proportion that is mentioned in the instructions written on the label of the decalcify. If you use citric acid instead of a decalcifier, mix the water with citric acid in the proportion of 100:3 (water:citric acid)
  - 4 Replace the water tank.
  - 5 Make sure that the steam knob is at position 0 and the button  is off to prevent accidental scalding.
  - 6 Place the metal funnel with the steel mesh in the metal funnel holder and place a heat-resistant cup below the steam tube.
  - 7 Press the button  to turn on the appliance.
  - 8 Press the button . The appliance will start pumping water from the tank through the filter.
  - 9 When the water starts flowing out of the outlet, press the button  again to stop.
  - 10 Wait until the indicator WATER lights.
  - 11 Now press the button  to prepare a cup full of the descaling mixture.
  - 12 Press the button  again to stop.
  - 13 Empty the vessel into the sink. Do not drink this liquid or use it for any other purpose.
  - 14 Wait for 5 seconds and press the button .
  - 15 Wait until the indicator STEAM lights.
  - 16 Turn the steam knob slowly and counter-clockwise and produce steam for about 2 minutes.
  - 17 Turn the steam knob back to the position 0.
  - 18 Press the button  to turn off the appliance.
  - 19 Leave the decalcifier-mixture in the appliance for at least 15 minutes.
- Repeat the steps of 7-18 at least 3 times.

### Rinsing

- 1 Press the button  to turn off the appliance.
- 2 Make sure that the steam knob is at position 0 and the button  is off to prevent accidental scalding.
- 3 Check if the water tank needs to be filled. The water level must not exceed the MAX mark. Refill the tank if necessary and place it into the appliance.
- 4 Place the metal funnel together with the steel mesh in the metal funnel holder and place a heat-resistant cup below the steam tube.
- 5 Press the button  to turn on the appliance.

- 6 Press the button . The appliance will start pumping water from the tank through the filter.
  - 7 When the water starts flowing out of the outlet, press the button  again to stop.
  - 8 Wait until the indicator WATER lights.
  - 9 Press the button  and let the water run until the water tank is empty.
- Repeat steps 1-9 three times to ensure that the appliance has been completely rinsed and is free of descaler.

---

## STORAGE

---

- 1 Disconnect the appliance from the power supply.
- 2 If necessary, clean it as described under CLEANING AND MAINTENANCE.
- 3 Store the appliance in a clean, dry environment.

---

## DISPOSAL CONSIDERATIONS

---



If there is a legal regulation for the disposal of electrical and electronic devices in your country, this symbol on the product or on the packaging indicates that this product must not be disposed of with household waste. Instead, it must be taken to a collection point for the recycling of electrical and electronic equipment. By disposing of it in accordance with the rules, you are protecting the environment and the health of your fellow human beings from negative consequences. For information about the recycling and disposal of this product, please contact your local authority or your household waste disposal service.

---

## MANUFACTURER & IMPORTER (UK)

---

**Manufacturer:**

Chal-Tec GmbH, Wallstrasse 16, 10179 Berlin, Germany.

**Importer for Great Britain:**

Berlin Brands Group UK Limited

PO Box 42

272 Kensington High Street

London, W8 6ND

United Kingdom

**Estimado cliente,**

le felicitamos por la compra de su dispositivo. Lea atentamente las siguientes instrucciones y sígalas para evitar posibles daños. No asumimos ninguna responsabilidad por los daños que resulten del incumplimiento de las instrucciones y del uso inadecuado. Escanee el siguiente código QR para obtener acceso a las instrucciones de funcionamiento más recientes y más información sobre el producto.

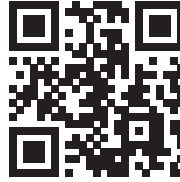

---

## ÍNDICE

---

Instrucciones de seguridad	38
Componentes del aparato	39
Montaje	40
Utilización	42
Preparación	44
Limpieza y cuidado	48
Almacenamiento	51
Indicaciones sobre la retirada del aparato	52
Fabricante e importador (Reino Unido)	52

---

## DATOS TÉCNICOS

---

Número de artículo	10033209, 10035376, 10035377, 10040219, 10040220
Suministro eléctrico	220-240 V~ 50 Hz
Volumen del tanque de agua	1,25 Litro
Consumo de energía	1100 Watt
Presión del vapor	15 bar

## INSTRUCCIONES DE SEGURIDAD

- Lea atentamente este manual para evitar el riesgo de daños físicos, incendio, descarga eléctrica, lesiones personales y daños materiales.
- Este aparato está destinado a la preparación de café mediante un filtro de presión („espresso“) y para uso doméstico en interiores.
- No utilice la máquina para ningún otro fin que no sea el uso previsto.
- Los niños mayores de 8 años y las personas con discapacidad psíquica, sensorial y física sólo podrán utilizar el aparato si han sido familiarizados con sus funciones y precauciones de seguridad por un supervisor responsable de ellos y comprenden los riesgos asociados.
- Las reparaciones sólo pueden ser realizadas por personal cualificado y son necesarias en caso de que el aparato esté dañado, los cables de alimentación o los enchufes de la red eléctrica estén dañados, se hayan derramado líquidos o hayan caído objetos sobre él, si el aparato ha estado expuesto a la humedad o a la humedad, si se ha caído o si no funciona correctamente.
- Por favor, utilice sólo los accesorios recomendados por el fabricante de este producto para garantizar un funcionamiento correcto.
- Antes de utilizar el aparato, asegúrese de que el depósito de agua del aparato esté siempre lleno con la cantidad de agua necesaria para la aplicación prevista, a fin de evitar daños en el aparato.
- Manténgase alejado del vapor caliente que sale del aparato. Utilice únicamente las asas o palancas fijadas al aparato o a sus componentes cuando mueva componentes calientes del aparato, como el vaporizador o el filtro.
- Para evitar daños eléctricos en el aparato, no lo sumerja en agua para su limpieza.
- No toque el enchufe del aparato con las manos mojadas o húmedas. La humedad de sus manos puede gotear sobre el enchufe y causar una descarga eléctrica peligrosa si entra en contacto con la toma de corriente.
- Supervise la unidad durante el funcionamiento.
- Mantenga el aparato y sus componentes secos, limpios y fuera del alcance de personas no autorizadas.
- Mantenga a los niños fuera del alcance de los niños que juegan cerca del equipo.
- Desenchufe el aparato de la toma de corriente cuando no esté en uso.



### ATENCIÓN

Peligro de lesiones! Deje que el aparato se enfríe completamente antes de limpiarlo y de moverlo o de moverlo, lo que evitará quemaduras en superficies calientes y lesiones causadas por líquidos calientes.

## COMPONENTES DEL APARATO

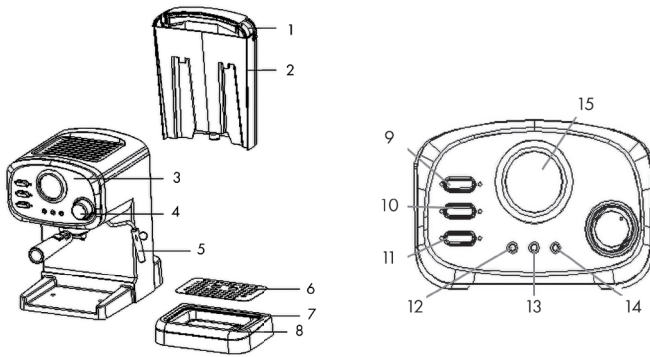

- 1 Tapa del tanque de agua
- 2 Tanque de agua
- 3 Panel de control
- 4 Regulador de vapor
- 5 Tubería de vapor
- 6 Rejilla antigoteo
- 7 Bandeja de goteo
- 8 Protección contra sobrellenado
- 9 Tecla: vapor
- 10 Tecla Café
- 11 Tecla ON/OFF
- 12 Indicador: AGUA (luz verde)
- 13 Indicador: POWER (luz roja)
- 14 Indicador: VAPOR (luz amarilla)
- 15 Indicador: Temperatura

### Funcionalidades

#### Función de desconexión automática

El aparato se apaga automáticamente 30 minutos después del encendido

---

## MONTAJE

---

### Desembalar

Antes del primer uso, retire con cuidado todo el material de embalaje para no dañar el dispositivo ni dañar su funcionalidad.

### Puesta en marcha

Conecte el aparato sólo si la tensión de red de la toma de corriente corresponde a la información del aparato.

Conecte el aparato a una toma de corriente de fácil acceso para poder desconectarlo rápidamente de la red eléctrica.

Coloque el aparato sobre una superficie nivelada y limpia, lejos del agua y de otros líquidos. De lo contrario, la unidad podría caer al agua y provocar una descarga eléctrica.

Mantenga el aparato alejado de superficies calientes y fuentes de calor como calentadores, estufas, hornos, chimeneas abiertas y luz solar directa. El material puede fundirse a través del calor y exponer las partes vivas del aparato. Esto puede causar un cortocircuito y, en consecuencia, un incendio.

Asegúrese también de que el cable de alimentación no entre en contacto con superficies calientes y fuentes de calor.

Coloque el cable de alimentación detrás del aparato y no deje que el cable de alimentación cuelgue sobre el borde de la superficie de trabajo para evitar que el aparato se rompa accidentalmente.

No doble el cable de alimentación ni lo coloque sobre bordes afilados.

No utilice el aparato con un temporizador o un sistema operativo remoto.

Cuando no esté en uso, desenchufe el cable de alimentación de la toma de corriente.

### Inserción del filtro metálico

Para insertar el filtro metálico en el portafiltro, alinee la muesca del filtro con la ranura dentro del portafiltro.



Gire el filtro hacia la izquierda o hacia la derecha para bloquearlo en su posición.



## Fijación del portafiltro

Sostenga el portafiltro debajo de la salida de agua (Figura 1), empújelo contra la salida de agua e insértelo con una rotación en sentido contrario a las agujas del reloj (Figura 2) hasta que quede firmemente encajado y el mango del portafiltro apunte hacia usted (Figura 3).

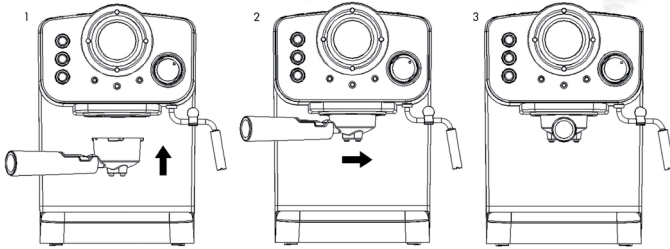

El soporte del filtro sólo se adapta a la salida de agua de una cierta manera.

## La limpieza antes del primer uso

Para que la primera taza de espresso sea deliciosa, enjuague la máquina de espresso como se indica a continuación.

La unidad se suministra con un tanque extraíble y fácil de limpiar.

- 1 Retire el depósito de agua del aparato.
- 2 Llénelo con agua. El nivel del agua no debe superar la marca MAX.
- 3 Vuelva a introducir con cuidado el depósito en la unidad.



**NOTA:** No ponga café en el tamiz cuando lo limpie por primera vez. No es necesario para esta operación.

- 4 Coloque una taza de café vacía sobre la bandeja de goteo.
- 5 Asegúrese de que el regulador de vapor esté en la posición 0 befindeet y de que el botón de vapor ☁️ esté apagado.
- 6 Conecte el cable de alimentación a una toma de corriente.
- 7 Pulse el botón ⏻, para encender la unidad. El indicador POWER se iluminará.
- 8 Pulse el botón 📡. El dispositivo bombea agua del depósito de agua.
- 9 Tan pronto como el agua salga de la salida, pulse el botón 📡, de nuevo para detener el flujo de agua.

**NOTA:** Puede escuchar un sonido (“sonido de burbujas”) la primera vez que enjuague la unidad. Esto es normal, ya que el aire en la unidad sale por el enjuague. Después de aprox. 20 segundos desaparecerá el ruido

- 10 El aparato comenzará a calentar el agua.
- 11 Cuando el indicador AGUA se enciende, el agua está suficientemente caliente

como para hacer espresso y la calefacción se detiene.

- 12 Pulse de nuevo el botón .
- 13 Deje que el agua circule durante 60 segundos para enjuagar el aparato.
- 14 Pulse el botón  para terminar la operación.
- 15 Vierta el agua fuera del recipiente y de la bandeja de goteo. No lo beba y no lo utilice para ningún otro propósito.
- 16 Se debe limpiar a fondo, secar y reinsertar la rejilla de goteo y la bandeja de goteo.

Ahora puede empezar a hacer café espresso!

---

## UTILIZACIÓN

---

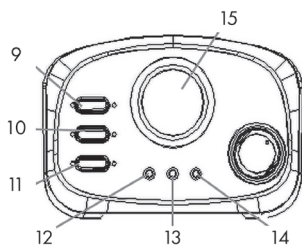

### Panel de control

Tecla VAPOR :

Presione para calentar líquidos con vapor caliente o leche espumosa. Pulse de nuevo para apagar VAPOR

Tecla: agua :

Presione  para bombear agua. Presione de nuevo para detener el flujo de agua.

Tecla: ON/OFF :

Pulse para encender o apagar la unidad.

Indicador temperatura:

Indica la temperatura actual.

Indicador AGUA (luz verde):

Se enciende cuando la temperatura es lo suficientemente alta para hacer espresso.

Indicador POWER (luz roja):

Se enciende cuando la unidad está encendida.

Indicador VAPOR (luz amarilla):

Se enciende cuando la temperatura del vapor es suficientemente alta para hacer espuma.

## Llenar el filtro

- 1 Pulse el botón  $\Phi$ , para apagar la unidad.
- 2 Quite el portafiltro girándolo en el sentido de las agujas del reloj de la salida de agua.
- 3 Inserte el tamiz en el soporte del tamiz como se describe en MONTAJE.
- 4 Llene el café molido en el tamiz. Una cuchara de café molido hace aproximadamente una taza de café de primera clase.
- 5 Presione firmemente el polvo de café en el filtro.
- 6 Bloquee el soporte del filtro en la salida de agua como se describe en MONTAJE.

## Rellenar el filtro

- 1 Pulse el botón  $\Phi$ , para apagar la unidad.
- 2 Gire el portafiltro en el sentido de las agujas del reloj para extraerlo de la salida de agua.
- 3 Vacíe los restos de café del filtro. Utilice utensilios de cocina resistentes al calor, por ejemplo una cuchara de metal larga, para eliminar los restos de café del filtro.
- 4 Ponga el café recién molido en el filtro y vuelva a insertar el portafiltro.

---







## PREPARACIÓN

---

### Pre calentamiento del aparato

Para una buena taza de espresso caliente, recomendamos precalentar las partes metálicas de la máquina y la taza de café. De esta manera, el sabor del espresso no se ve afectado por los componentes fríos.

NOTA: No vierta el café en el filtro durante el precalentamiento. No es necesario para este proceso.

- 1 Pulse el botón  para apagar la unidad.
- 2 Quite el tanque de agua de la unidad.
- 3 Llénalo con agua. El nivel del agua no debe superar la marca MAX.
- 4 Vuelva a insertar cuidadosamente el tanque en la máquina de espresso.
- 5 Coloque una taza de café o espresso sobre la bandeja de goteo.
- 6 Asegúrese de que el regulador de vapor esté en la posición 0 y de que el botón  esté apagado.
- 7 Pulse el botón , para encender la unidad.
- 8 Pulse el botón . El dispositivo bombea el agua del depósito de agua.
- 9 Tan pronto como el agua salga de la salida, pulse el botón  de nuevo para detener el flujo de agua.
- 10 La unidad comenzará a calentar el agua.
- 11 El indicador AGUA se enciende cuando el agua está lo suficientemente caliente para hacer un espresso.
- 12 Pulse el botón  rellena la taza.
- 13 Pulse el botón , para apagar la unidad.
- 14 Vierta el agua de la taza. Seque la bandeja de goteo y el exterior caliente de la taza con un paño.
- 15 Vuelva a colocar la taza en la bandeja de goteo y comience a prepararla.







## Preparar un café espresso



**ATENCIÓN:** Asegúrese de que el tanque de agua del aparato esté siempre lleno con la cantidad de agua necesaria para la aplicación prevista.



**ADVERTENCIA:** Para evitar quemaduras, no toque las partes metálicas de la unidad con las manos desnudas durante el funcionamiento. Las partes metálicas del aparato están calientes durante el funcionamiento. Agarre siempre las piezas metálicas por el mango, el pomo o la palanca.

- 1 Pulse el botón , para apagar la unidad.
- 2 Quite el tanque de agua de la unidad.
- 3 Llénelo con agua. El nivel del agua no debe superar la marca MAX.
- 4 Vuelva a insertar cuidadosamente el tanque en la máquina de espresso.
- 5 Asegúrese de que el regulador de vapor esté en la posición 0 y de que el botón  esté apagado, indicado por el botón no presionado y la luz de VAPOR (amarilla) no encendida. Esto evitará quemaduras accidentales.
- 6 Pulse el botón , para encender la unidad.
- 7 Pulse el botón . La unidad bombea el agua del tanque a través del filtro.
- 8 Tan pronto como el agua salga de la salida, pulse el botón  de nuevo para detener el flujo de agua.
- 9 La unidad comenzará a calentar el agua.
- 10 El indicador AGUA se enciende cuando el agua está lo suficientemente caliente para hacer un espresso.
- 11 Coloque una taza de espresso vacía en la bandeja de goteo.
- 12 Pulse el botón  de nuevo y espere un momento hasta que salga el espresso.

**NOTA:** Mientras prepara un espresso o usa el vaporizador, los indicadores AGUA y VAPOR se apagarán momentáneamente para indicar que el aparato se está calentando para mantener la temperatura.

- 13 Cuando se haya dispensado la cantidad deseada de espresso, pulse el botón , para apagar.

Cuando el color del café cambie a un color menos intenso, es hora de verter un poco de café en polvo fresco. Proceda como se describe en LLENAR EL FILTRO.



- 14 Pulse el botón , para apagar la unidad. Los indicadores POWER y WATER se apagan.

## Cómo preparar un cappuccino

Puede preparar una taza de capuchino añadiendo a una taza de espresso una espumosa de leche.



**ATENCIÓN:** Durante la preparación del vapor, el portafiltro debe estar conectado a la salida de agua para garantizar el funcionamiento correcto de la unidad.

- 1 Pulse el botón , para apagar la unidad.
- 2 Asegúrese de que el botón de vapor esté en la posición 0 y el botón  esté apagado para evitar quemaduras accidentales.
- 3 Preparar un cappuccino como se describe en CÓMO PREPARAR UN ESPRESSO.
- 4 Pulse el botón .
- 5 Espere hasta que el indicador VAPOR (amarillo) se ilumine.
- 6 Llene un pichel resistente al calor con 100 mililitros de leche por cada capuchino que vaya a preparar. Recomendamos usar leche entera a temperatura de refrigerador y no leche descremada o caliente.
- 7 Gire el regulador de vapor lentamente y en sentido contrario a las agujas del reloj por unos 15 segundos para drenar el vapor puro de la tubería de vapor. La cantidad de vapor que sale de la tubería de salida aumenta dependiendo del grado de rotación del regulador de vapor. Gire el regulador de vapor con cuidado para aumentar lentamente la cantidad de vapor que sale de la tubería de vapor.



**ATENCIÓN:** Gire siempre el regulador de vapor muy lentamente para evitar escaldaduras o quemaduras por líquidos calientes. Gire el regulador de vapor con cuidado para aumentar lentamente la cantidad de vapor que sale de la tubería de vapor.  
Para evitar quemaduras, manténgase alejado de la abertura de salida de vapor.

- 8 Ahora gire el regulador de vapor a la posición 0.
  - 9 Coloque el picher con la leche debajo del tubo de vapor.
  - 10 Sumerja el tubo de vapor unos dos centímetros en la leche.
  - 11 Gire la perilla de vapor lentamente y en sentido contrario a las agujas del reloj para preparar la espuma.
  - 12 Cuando haya preparado la cantidad deseada de espuma de leche, gire la perilla de vapor a la posición 0.
  - 13 Pulse el botón , para apagar el aparato.
  - 14 Vierta la espuma de leche en el espresso.
- Ahora el cappuccino está listo! Endúlzalo como quieras. Espolvorear un poco de cacao en polvo sobre el cappuccino.









Limpie el vaporizador después de cada uso para evitar que quede obstruido. Un vaporizador obstruido. Lea y siga la sección LIMPIEZA DEL VAPORIZADOR.

## Cómo preparar bebidas calientes

La función „Vapor“ también puede ser utilizada para preparar bebidas calientes como

chocolate o té, adicionalmente a la espuma. Simplemente sustituya la „taza de leche“ por una taza de bebida que desee calentar.

- 1 Pulse el botón , para apagar el aparato.
- 2 En primer lugar, compruebe si es necesario llenar el depósito de agua. El nivel del agua no debe superar la marca MAX. Rellene el depósito como se describe, si es necesario, e insértelo en la unidad.
- 3 Asegúrese de que el botón de vapor esté en la posición 0 y el botón  esté apagado para evitar quemaduras accidentales.
- 4 Pulse el botón , para encender la unidad.
- 5 Pulse el botón . La unidad bombea el agua del tanque a través del filtro.
- 6 En cuanto sale el agua, pulse de nuevo el botón  para detener el flujo de agua.
- 7 La unidad comienza a calentarse.
- 8 Espere hasta que se encienda el indicador AGUA.
- 9 Pulse el botón .
- 10 Espere hasta que se ilumine el indicador VAPOR.
- 11 Sumerja la tubería de vapor en el líquido que desea calentar.
- 12 Si desea espumar la leche, sumerja el tubo de vapor unos 2 cm en la leche.
- 13 Gire el regulador de vapor lentamente y en sentido contrario a las agujas del reloj para empezar a calentar.
- 14 Cuando la unidad haya calentado el líquido, gire el regulador de vapor de nuevo a la posición 0.
- 15 Pulse el botón , para apagar el dispositivo.



El espumador debe ser limpiado después de cada proceso de espumado para evitar obstrucciones en la tubería de vapor, daños a la unidad y lesiones. Lea y siga la sección LIMPIEZA DEL VAPORIZADOR.

## LIMPIEZA Y CUIDADO

La limpieza frecuente de la máquina de espresso garantiza una larga vida útil y un perfecto funcionamiento de la máquina.









### Limpieza del vaporizador



**PELIGRO:** Limpie el espumador después de cada operación de espumado para evitar obstrucciones en la tubería de vapor, daños en el aparato y lesiones. La tubería de vapor obstruida puede causar una explosión, daños en el aparato y escaldaduras por el escape de vapor caliente.



**ATENCIÓN:** No toque el tubo de vapor con las manos desnudas durante el funcionamiento. El tubo de vapor está caliente y retiene el calor durante un tiempo después de su uso. Sujete el tubo de vapor por su palanca.

- 1 Pulse el botón , para apagar la unidad.
- 2 Asegúrese de que el botón de vapor esté en la posición 0 y el botón  esté apagado para evitar quemaduras accidentales.
- 3 En primer lugar, compruebe si es necesario llenar el depósito de agua. El nivel del agua no debe superar la marca MAX. Rellene el depósito como se describe, si es necesario, e insértelo en la unidad.
- 4 Coloque un recipiente vacío debajo de la tubería de vapor.
- 5 Pulse el botón , para encender la unidad.
- 6 Pulse el botón . La unidad bombea el agua del tanque a través del filtro.
- 7 En cuanto salga agua de la salida del café, pulse de nuevo el botón , um zu stoppen.
- 8 Espere hasta que se encienda el indicador AGUA.
- 9 Pulse el botón .
- 10 Espere hasta que se ilumine el indicador VAPOR.
- 11 Gire la perilla de vapor lentamente en sentido contrario a las agujas del reloj para generar vapor.
- 12 Después de 30 segundos o cuando la taza esté llena de agua caliente, gire la perilla de vapor a la posición 0.
- 13 Pulse el botón  erneut, para que se detenga.
- 14 Pulse el botón , para apagar la unidad.
- 15 Deje que la unidad se enfríe completamente.
- 16 Limpie el exterior de la tubería de vapor con una esponja húmeda y limpia y séquela.

Si la tubería de vapor sigue bloqueándose después de la limpieza y no puede preparar vapor, póngase en contacto con un centro de servicio autorizado por el fabricante.



## Limpieza del filtro de café

- 1 Pulse el botón , para apagar la unidad.
- 2 Gire el portafiltro en el sentido de las agujas del reloj para quitarlo de la salida de agua.
- 3 Deje que el portafiltro se enfríe completamente sobre una superficie de trabajo limpia y resistente al calor.
- 4 Vacíe los desechos de café en el filtro. Utilice un aparato de cocina apto para alimentos y resistente al calor para eliminar los residuos y evitar dañar el filtro.
- 5 Saque el filtro del portafiltro.



No enjuague el filtro y el portafiltro bajo agua fría mientras aún estén calientes, ya que esto podría dañar los componentes.

- 6 Enjuague el filtro y el portafiltro con agua caliente corriente.

## Limpieza del aparato



**ATENCIÓN:** Utilice productos de limpieza sin disolventes ni alcohol para proteger el aparato de posibles daños.



**PELIGRO:** Nunca sumerja el aparato en agua para limpiarlo y protegerlo a usted y a usted de una descarga eléctrica.

- 1 Pulse el botón , para apagar el aparato.
- 2 Desconecte el dispositivo de la toma de corriente.
- 3 Deje que el aparato se enfríe completamente antes de limpiarla.
- 4 Gire el portafiltro en el sentido de las agujas del reloj para quitarlo de la salida de agua.
- 5 Retire los residuos de café del filtro y del portafiltro.











**ATENCIÓN:** No limpie el portafiltro en el lavavajillas.

- 6 Retire el depósito de agua, la bandeja de goteo del aparato.
- 7 Limpie el filtro, el portafiltro, la bandeja de goteo y la rejilla de drenaje con agua limpia y un detergente de calidad alimentaria.
- 8 Seque bien los componentes.
- 9 Limpie la carcasa de la máquina de espresso con una esponja mojada.
- 10 Vuelva a montar los componentes.





## Descalcificación

Para asegurarse de que su máquina de espresso funciona eficientemente, el interior está limpio y su espresso tiene un sabor de primera clase, descalcifique la máquina regularmente cada 1-2 meses.

- 1 Pulse el botón , para apagar la unidad.
- 2 Retire el tanque de agua.
- 3 Llene el depósito de agua con una mezcla de agua y un descalcificador para el hogar en la proporción indicada en la etiqueta del descalcificador. Si utiliza ácido cítrico en lugar de descalcificador, mezcle el agua con ácido cítrico en una proporción de 100:3 (agua:ácido cítrico).
- 4 Reemplace el tanque de agua.
- 5 Asegúrese de que el botón de vapor esté en la posición 0 y el botón  esté apagado para evitar quemaduras accidentales.
- 6 Inserte el soporte del filtro junto con el filtro y coloque una taza resistente al calor debajo del vaporizador.
- 7 Pulse el botón , para encender la unidad.
- 8 Pulse el botón . La unidad bombea el agua del tanque a través del filtro.
- 9 En cuanto sale el agua, pulse de nuevo el botón  para detener el flujo de agua.
- 10 Espere hasta que se encienda el indicador WATER.
- 11 Pulse el botón , para preparar una taza de la mezcla descalcificadora.
- 12 Pulse el botón  de nuevo para que se detenga.
- 13 Vacíe la taza. No beba este líquido ni lo utilice para ningún otro propósito.
- 14 Espere 5 segundos y pulse la tecla .
- 15 Espere hasta que el indicador VAPOR se ilumine.
- 16 Gire el regulador de vapor lentamente en sentido contrario a las agujas del reloj y genere vapor durante 2 minutos.
- 17 Ahora gire la perilla de vapor a la posición 0.
- 18 Pulse el botón , para apagar la unidad.
- 19 Deje que la mezcla descalcificadora trabaje en la máquina durante al menos 15 minutos.

Repita los pasos 1-16 por lo menos 3 veces.

## Enjuague

- 1 Pulse el botón , para apagar la unidad.
- 2 Asegúrese de que el botón de vapor esté en la posición 0 y el botón  esté apagado para evitar quemaduras accidentales. Compruebe si el depósito de agua debe llenarse. El nivel del agua no debe superar la marca MAX. Si es necesario, rellene el depósito e introdúzcalo en el dispositivo.
- 3 Inserte el soporte del filtro junto con el filtro y coloque una taza resistente al calor debajo del vaporizador.
- 4 Pulse el botón , para encender la unidad.
- 5 Pulse el botón . La unidad bombea el agua del tanque a través del filtro.

- 6 En cuanto salga agua de la salida del café, pulse de nuevo el botón para detenerse.
- 7 Espere hasta que se encienda el indicador AGUA.
- 8 Pulse el botón  y deje correr el agua hasta que el tanque de agua esté vacío.

Repita los pasos 1-7 3 veces para garantizar que la máquina esté limpia del descalcificador.

---

## **ALMACENAMIENTO**

---

- 1 Desconectar el aparato de la red eléctrica.
- 2 Si es necesario, límpielo como se describe en LIMPIEZA Y MANTENIMIENTO.
- 3 Almacene el dispositivo en un entorno limpio y seco.

---

## INDICACIONES SOBRE LA RETIRADA DEL APARATO

---



Si en su país existe una disposición legal relativa a la eliminación de aparatos eléctricos y electrónicos, este símbolo estampado en el producto o en el embalaje advierte que no debe eliminarse como residuo doméstico. En lugar de ello, debe depositarse en un punto de recogida de reciclaje de aparatos eléctricos y electrónicos. Una gestión adecuada de estos residuos previene consecuencias potencialmente negativas para el medio ambiente y la salud de las personas. Puede consultar más información sobre el reciclaje y la eliminación de este producto contactando con su administración local o con su servicio de recogida de residuos.

---

## FABRICANTE E IMPORTADOR (REINO UNIDO)

---

**Fabricante:**

Chal-Tec GmbH, Wallstraße 16, 10179 Berlín, Alemania.

**Importador para Gran Bretaña:**

Berlin Brands Group UK Limited  
PO Box 42  
272 Kensington High Street  
London, W8 6ND  
United Kingdom

**Chère cliente, cher client,**

Toutes nos félicitations pour l'acquisition de ce nouvel appareil. Veuillez lire attentivement et respecter les instructions de ce mode d'emploi afin d'éviter d'éventuels dommages. Nous ne saurions être tenus pour responsables des dommages dus au non-respect des consignes et à la mauvaise utilisation de l'appareil. Scannez le QR-Code pour obtenir la dernière version du mode d'emploi et des informations supplémentaires concernant le produit.

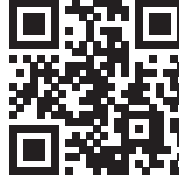

---

## SOMMAIRE

---

Consignes de sécurité	54
Composants de l'appareil	55
Montage	56
Utilisation	58
Préparation	60
Nettoyage et entretien	64
Informations sur le recyclage	66
Fabricant et importateur (UK)	66

---

## FICHE TECHNIQUE

---

Numéro d'article	10033209, 10035376, 10035377, 10040219, 10040220
Alimentation	220-240 ~ 50 Hz
Capacité du réservoir d'eau	1,25 l
Consommation	1100 W
Pression de la vapeur	15 bar

## CONSIGNES DE SÉCURITÉ

- Lisez attentivement ce mode d'emploi pour éviter les blessures corporelles, les incendies, les chocs électriques, les blessures corporelles et les dommages matériels.
- Cet appareil est destiné à la préparation du café au moyen d'un filtre sous pression („expresso“) et à un usage domestique à l'intérieur.
- N'utilisez pas l'appareil à d'autres fins que celles prévues.
- Les enfants âgés de 8 ans ou plus, les personnes ayant une déficience mentale, sensorielle ou physique ne sont autorisés à utiliser l'appareil que s'ils ont été parfaitement familiarisés avec les fonctions et les précautions de sécurité par une personne responsable de leur sécurité, et s'ils ont bien compris les risques encourus.
- Les réparations ne doivent être effectuées que par du personnel qualifié et sont nécessaires si l'appareil a été endommagé, si le cordon d'alimentation ou la fiche sont endommagés, si des liquides ont été renversés dessus ou si des objets sont tombés dessus, si l'appareil a été exposé à l'humidité ou s'il n'a pas fonctionné correctement.
- Veuillez utiliser uniquement les accessoires recommandés par le fabricant de cet appareil afin d'en garantir le bon fonctionnement.
- Avant d'utiliser l'appareil, assurez-vous que le réservoir d'eau est toujours rempli avec la quantité d'eau requise pour l'application envisagée, afin d'éviter d'endommager l'appareil.
- Tenez-vous à l'écart de la vapeur chaude s'échappant de l'appareil. Utilisez uniquement les poignées ou les leviers de l'appareil ou de ses éléments pour déplacer des composants chauds de l'appareil, tels que la buse mousseuse ou le filtre.
- N'immergez pas l'appareil dans l'eau pour le nettoyer afin d'éviter tout dommage électrique.
- Ne touchez pas la fiche de l'appareil avec les mains humides ou mouillées. L'humidité de vos mains peut contaminer la fiche et provoquer un choc électrique dangereux en cas de contact avec la prise de courant.
- Surveillez l'appareil pendant le fonctionnement.
- Conservez l'appareil et ses composants au sec, dans un endroit propre et hors de portée des personnes non autorisées.
- Surveillez les enfants qui jouent près de l'appareil pour les protéger des dommages.
- Débranchez l'appareil de la prise secteur lorsqu'il n'est pas utilisé.



### ATTENTION

Risque de blessure! Laissez l'appareil refroidir complètement avant de le nettoyer et avant de le déplacer ou d'en déplacer des pièces. Cela évite les brûlures sur les surfaces chaudes et les blessures causées par un liquide chaud.

## COMPOSANTS DE L'APPAREIL

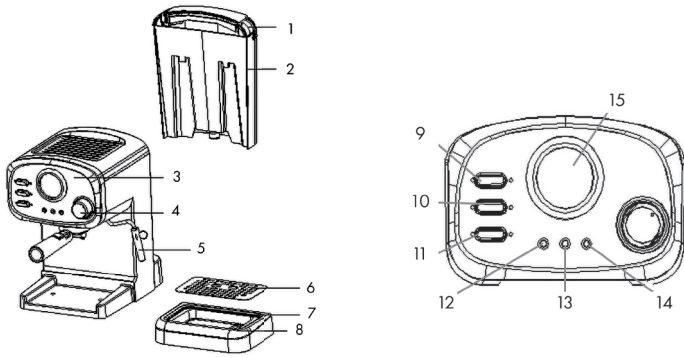

- 1 Couverture du réservoir d'eau
- 2 Réservoir d'eau
- 3 Panneau de commande
- 4 Réglage de vapeur
- 5 Buse de vapeur
- 6 Grille d'égouttage
- 7 Bac d'égouttage
- 8 Protection anti débordement
- 9 Touche VAPEUR
- 10 Touche : café
- 11 Touche : MARCHÉ/ARRÊT
- 12 Témoin : EAU (feu vert)
- 13 Témoin : PUISSANCE (lumière rouge)
- 14 Témoin : VAPEUR (lumière jaune)
- 15 Témoin : Température

### Caractéristiques

#### Fonction d'arrêt automatique

L'appareil s'éteint automatiquement au bout de 30 minutes.

---

## MONTAGE

---

### Déballage

Retirez soigneusement tous les matériaux d'emballage avant la première utilisation afin d'éviter d'endommager l'appareil ou de compromettre sa fonctionnalité.

### Installation

Ne branchez l'appareil que si la tension secteur de la prise de courant correspond aux indications figurant sur l'appareil.

Raccordez l'appareil à une prise facilement accessible afin de pouvoir le débrancher rapidement de l'alimentation électrique en cas de dysfonctionnement.

Placez l'appareil sur une surface plane et nettoyée, à l'écart de l'eau et des autres liquides. Sinon, l'appareil risque de tomber dans l'eau et de provoquer un choc électrique.

Tenez l'appareil à l'écart des surfaces chaudes et des sources de chaleur telles que les radiateurs, cuisinières, fours, cheminées et les zones exposées aux rayons directs du soleil. Le matériau de l'appareil peut fondre sous l'effet de la chaleur et exposer les parties sous tension de l'appareil. Cela peut provoquer un court-circuit et par conséquent un incendie.

Veillez également à ce que le câble d'alimentation n'entre pas en contact avec des surfaces chaudes et des sources de chaleur.

Posez le câble d'alimentation derrière l'appareil et ne le laissez pas pendre sur le bord de la surface de travail afin d'éviter tout démontage accidentel de l'appareil.

Ne pliez pas le cordon d'alimentation et ne le posez pas sur des bords tranchants. N'utilisez pas l'appareil avec une minuterie ou un système avec télécommande à distance.

Lorsqu'il n'est pas utilisé, débranchez le cordon d'alimentation de la prise de courant.

### Installation du filtre en métal

Pour insérer le filtre métallique dans le porte-filtre, alignez l'encoche du filtre avec la rainure à l'intérieur du support.



Tournez le filtre vers la gauche ou vers la droite pour le bloquer.



## Installation du filtre

Tenez le porte-filtre sous l'arrivée d'eau (Figure 1), poussez-le vers le haut contre l'arrivée d'eau et insérez-le dans le sens antihoraire (Figure 2) jusqu'à ce qu'il soit fermement en place et que la poignée du support soit tournée vers vous (figure 3).

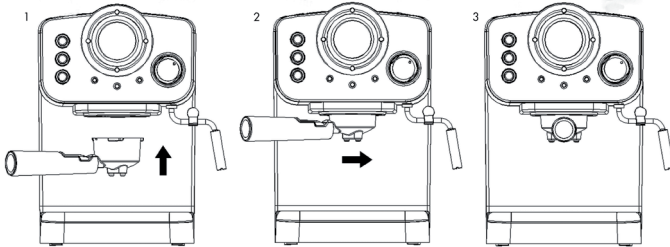

Le porte-filtre s'adapte à l'arrivée d'eau d'une seule façon.

## Nettoyage avant la première utilisation

Pour vous assurer que votre café soit bon dès la première, rincez votre machine à expresso comme suit.

L'appareil est livré avec un réservoir amovible et facile à nettoyer.

- 1 Sortez le réservoir d'eau de l'appareil.
- 2 Remplissez-le avec de l'eau. Le niveau d'eau ne doit pas dépasser le repère MAX.
- 3 Pour le rinçage, ne mettez pas de café dans le filtre.

**REMARQUE :** Ne versez pas de café dans le tamis lors du premier nettoyage. Il n'est pas nécessaire.

- 4 Placer un récipient vide sur le bac d'égouttement.
- 5 Assurez-vous que le régulateur de vapeur est en position 0 et que le bouton ☁ est éteint pour éviter les brûlures accidentelles.
- 6 Branchez le câble d'alimentation de l'appareil à une source d'alimentation.
- 7 Appuyez sur le bouton ⏻, pour allumer l'appareil. Le voyant POWER s'allume.
- 8 Appuyez sur le bouton ☑. L'appareil pompe l'eau du réservoir d'eau.
- 9 Une fois que l'eau sort de la sortie de café appuyez à nouveau sur la touche ☑ pour arrêter.

**REMARQUE :** vous pouvez entendre un bruit ("bruit de bulles") lors du premier rinçage de l'appareil. Ceci est normal car l'air dans l'appareil est éliminé par le rinçage. Au bout de 20 secondes environ, le bruit s'arrête.

- 10 L'appareil commence maintenant à chauffer l'eau.
- 11 Lorsque l'indicateur EAU (vert) est allumé, l'eau est suffisamment chaude pour permettre la prise d'expresso et le chauffage s'arrête.

- 12 Appuyez à nouveau sur le bouton ☐.
- 13 Laissez couler l'eau pendant 60 secondes pour rincer l'appareil.
- 14 Appuyez à nouveau sur la touche ☐ pour mettre fin à l'opération.
- 15 Versez l'eau hors du récipient et du bac d'égouttage. Ne le buvez pas et ne l'utilisez pas à d'autres fins.
- 16 Nettoyez soigneusement le plateau d'égouttement, séchez-les et remettez-les en place.

Vous pouvez maintenant commencer la préparation d'un expresso !

## UTILISATION

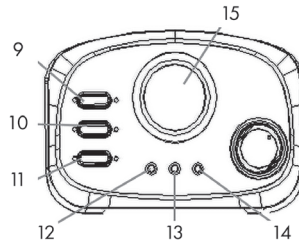

### Panneau de commande

Touche VAPEUR ☁

Appuyez pour chauffer les liquides avec de la vapeur ou pour faire mousser le lait.  
Appuyez à nouveau pour désactiver la VAPEUR.

Touche : café ☐ :

Appuyez ☐ pour pomper de l'eau. Appuyez à nouveau pour arrêter le débit d'eau.

Touche : MARCHÉ/ARRÉT ⏻ :

Appuyez sur ☐ pour allumer ou éteindre l'appareil.

Témoin : thermomètre

Affiche la température actuelle.

Témoin EAU (feu vert) :

S'allume lorsque la température est suffisamment élevée pour la fabrication d'expresso.

Témoin PUISSANCE (lumière rouge) :

S'allume lorsque l'appareil est allumé.

Témoin VAPEUR (lumière jaune) :

S'allume lorsque la température de la vapeur est suffisamment élevée pour utiliser le mousseur.

## Caractéristiques

- 1 Appuyez sur le bouton , pour éteindre l'appareil.
- 2 Retirez le porte-filtre en le tournant dans le sens des aiguilles d'une montre à l'écart de la sortie du café de l'appareil.
- 3 Insérez le tamis dans le support de tamis comme décrit dans MONTAGE.
- 4 Verser le café moulu dans le tamis. Une cuillère de café moulu donne environ une tasse de café de première qualité.
- 5 Presser fermement la poudre de café dans le tamis.
- 6 Bloquez le porte-filtre sur la sortie du café comme décrit dans MONTAGE.

## Remplissage du filtre







- 1 Appuyez sur le bouton , pour éteindre l'appareil.
- 2 Tournez le porte-filtre dans le sens des aiguilles d'une montre pour le détacher de la sortie du café.
- 3 Videz les résidus de café du filtre. Utilisez un appareil de cuisine pour les aliments et résistant à la chaleur pour éliminer les résidus afin d'éviter d'endommager le tamis..
- 4 Mettez du café moulu frais dans le filtre et remettez le filtre en place.

## PRÉPARATION

### Préchauffage de l'appareil

Pour une tasse de espresso chaud, nous vous recommandons de préchauffer les parties métalliques de l'appareil et la tasse à café. De cette manière, les composants de l'appareil froid n'affectent pas le goût de l'espresso.

**REMARQUE :** Ne pas verser de café dans le filtre pendant le préchauffage. Il n'est pas nécessaire pour cette procédure .

- 1 Appuyez sur le bouton , pour éteindre l'appareil.
- 2 Retirez le réservoir d'eau de l'appareil.
- 3 Remplissez-le d'eau. Le niveau d'eau ne doit pas dépasser le repère MAX.
- 4 Réinsérez avec précaution le réservoir dans l'appareil.
- 5 Placez une tasse à café vide sur le plateau d'égouttement.
- 6 Assurez-vous que le bouton de commande de la vapeur est en position 0 et que le bouton  est éteint pour éviter les brûlures accidentelles.
- 7 Appuyez sur la touche , pour allumer l'appareil.
- 8 Appuyez sur la touche . L'appareil pompe l'eau du réservoir d'eau.
- 9 Une fois que l'eau sort de la sortie de café, appuyez à nouveau sur la touche  pour arrêter.
- 10 L'appareil commence à chauffer l'eau.
- 11 Le témoin EAU s'allume lorsque l'eau est assez chaude pour faire un espresso.
- 12 Appuyez de nouveau sur le bouton  pour remplir la tasse.
- 13 Appuyez sur le bouton , pour éteindre l'appareil.
- 14 Versez l'eau hors de la tasse. Séchez le bac d'égouttage, le bac d'égouttage et l'extérieur chaud de la tasse à l'aide d'un chiffon.
- 15 Remettez la tasse sur le bac d'égouttement et commencez à la préparer.

### Préparer un espresso







**ATTENTION :** Ne laissez pas la machine à espresso sans surveillance pendant que l'espresso coule, car vous devrez intervenir manuellement.





**MISE EN GARDE :** Ne touchez pas les parties métalliques chaudes de l'appareil à mains nues. Ne touchez que le porte-filtre avec la poignée.

- 1 Appuyez sur le bouton , pour éteindre l'appareil.
- 2 Retirez le réservoir d'eau de l'appareil.
- 3 Remplissez-le d'eau. Remplissez-le d'eau. Le niveau d'eau ne doit pas dépasser le repère MAX.

- 4 Mettez le réservoir avec précaution dans la machine à expresso.
- 5 Assurez-vous que le bouton de vapeur est en position 0 et la touche  est désactivée pour éviter les brûlures accidentelles.
- 6 Appuyez sur le bouton , pour allumer l'appareil.
- 7 Appuyez sur le bouton . L'unité pompe l'eau du réservoir à travers le filtre.
- 8 Une fois que l'eau sort de la sortie de café, appuyez à nouveau sur la touche  pour arrêter.
- 9 L'appareil commence à chauffer l'eau.
- 10 Le voyant EAU s'allume lorsque l'eau est assez chaude pour faire un espresso.
- 11 Placez une tasse à espresso vide sur le plateau d'égouttement.
- 12 Appuyez à nouveau sur le bouton  et attendez un moment jusqu'à ce que l'espresso soit servi.

**REMARQUE** : pendant la préparation de l'espresso ou l'utilisation de la buse, les indicateurs CAFÉ (vert) et VAPEUR (jaune) peuvent s'éteindre si l'appareil chauffe pour maintenir l'eau.



- 13 Lorsque la quantité désirée d'espresso a été servie, appuyez à nouveau sur le bouton , pour arrêter.
- Si la couleur du café devient plus faible, il est temps d'ajouter du café frais en poudre. Procédez comme décrit dans la section REMPLIR LE FILTRE DE CAFÉ.
- Appuyez sur le bouton , pour éteindre la machine à expresso. Les indicateurs POWER et WATER s'éteignent.

## Préparation du cappuccino

Vous obtiendrez une tasse de cappuccino en ajoutant de la mousse de lait à une tasse de café expresso.



**MISE EN GARDE** : Lors de la préparation de la vapeur, le porte-filtre doit être fixé à l'arrivée d'eau pour assurer le bon fonctionnement de l'appareil.

- 1 Appuyez sur le bouton , pour éteindre l'appareil.
- 2 Assurez-vous que le bouton de vapeur est en position 0 et que le bouton  est éteint pour éviter les brûlures accidentelles.
- 3 Préparez un espresso comme décrit dans la partie PREPARATION D'UN EXPRESSO.
- 4 Appuyez sur le bouton .
- 5 Attendez que le témoin VAPEUR s'allume.
- 6 Remplissez une tasse résistant à la chaleur avec 100 millilitres de lait pour chaque cappuccino à préparer. Nous vous recommandons d'utiliser du lait entier à la température du réfrigérateur, et non du lait écrémé ou du lait chaud.

- 7 Tournez lentement le bouton vapeur dans le sens inverse des aiguilles d'une montre pendant environ 15 secondes pour vider la vapeur d'eau pure du tuyau de vapeur. La quantité de vapeur produite par la sortie de vapeur augmente en fonction du degré auquel vous avez fait tourner le bouton de la vapeur. Tournez doucement le régulateur de vapeur pour augmenter lentement la quantité de vapeur sortant du tuyau de vapeur.



**MISE EN GARDE :** Ouvrez toujours le régulateur de vapeur très lentement pour éviter les brûlures dues au liquide chaud. Tournez doucement le régulateur de vapeur pour augmenter lentement la quantité de vapeur sortant du tuyau de vapeur.

Ne touchez pas au tuyau de vapeur pendant la préparation de la vapeur. Il est très chaud. Veillez à ne pas vous brûler avec la vapeur qui s'échappe.

- 8 Remettez maintenant le bouton vapeur sur la position 0.  
 9 Placez la tasse avec le lait sous le tuyau à vapeur.  
 10 Trempez le tube à vapeur d'environ deux centimètres dans le lait.  
 11 Tournez le bouton vapeur lentement dans le sens contraire des aiguilles d'une montre pour préparer la mousse. Déplacer lentement le pot de lait de haut en bas et en cercle avec le tube à l'intérieur comme si vous utilisiez un mélangeur pour obtenir la meilleure mousse.  
 12 Lorsque vous avez préparé la quantité de mousse de lait souhaitée, placez le bouton vapeur sur la position 0.  
 13 Appuyez sur le bouton , pour éteindre l'appareil.  
 14 Verser le lait moussé dans l'espresso.

Votre cappuccino est prêt ! Sucrez-le à volonté. Saupoudrez du cacao en poudre sur le cappuccino.





Nettoyez toujours la buse après chaque utilisation. Lisez et suivez la section **NETTOYAGE DU MOUSSEUR**.



## Préparation de boissons chaudes

La fonction „vapeur“ peut être utilisée pour la préparation de mousse mais aussi pour la préparation de boissons chaudes telles que le chocolat chaud ou le thé.

Il suffit de remplacer la „tasse de lait“ par une tasse avec une boisson que vous souhaitez chauffer.

Appuyez sur le bouton , pour éteindre l'appareil.

- Vérifiez si le réservoir d'eau doit être rempli. Le niveau d'eau ne doit pas dépasser le repère MAX. Si nécessaire, remplissez à nouveau le réservoir et insérez-le dans l'appareil.
- Appuyez sur le bouton  et qu'il est éteint pour éviter les brûlures accidentelles.
- Appuyez sur le bouton , pour allumer l'appareil.
- Appuyez sur le bouton . L'unité pompe l'eau du réservoir à travers le filtre.

- 5 Une fois l'eau sortie de la sortie de café, appuyez à nouveau sur la touche  pour arrêter.
- 6 L'appareil commence alors à chauffer l'eau.
- 7 Attendez que le voyant WATER s'allume
- 8 Appuyez sur le bouton .
- 9 Attendez que le voyant VAMPLE s'allume.
- 10 Plonger le tube à vapeur dans le liquide à chauffer.
- 11 Si vous voulez faire mousser le lait, plongez le tube de vapeur 2 cm dans le lait.
- 12 Tourner la commande de vapeur lentement et dans le sens inverse des aiguilles d'une montre pour commencer à chauffer le liquide.
- 13 Lorsque l'appareil a chauffé le liquide, tourner le bouton de réglage de la vapeur à la position 0.
- 14 Appuyez sur le bouton , pour éteindre l'appareil.



La buse du mousser doit être nettoyée après chaque utilisation pour éviter les obstructions dans le tuyau de vapeur, les dommages à l'appareil et les blessures. Lisez et suivez les instructions de la section NETTOYAGE DU MOUSSEUR.

## NETTOYAGE ET ENTRETIEN

Un nettoyage régulier de la machine à espresso lui assure une longue durée de vie et un fonctionnement parfait.









### Nettoyage du mousser



**DANGER** : Nettoyer le moussoir après chaque opération de moussage pour éviter les obstructions dans la conduite de vapeur, les dommages à l'appareil et les blessures. Le tuyau de vapeur obstrué peut provoquer une explosion, endommager l'appareil et provoquer des brûlures causées par la vapeur chaude qui s'échappe.



**ATTENTION** : Ne pas toucher la conduite de vapeur à mains nues pendant le fonctionnement. La conduite de vapeur est chaude et conserve la chaleur pendant un certain temps après utilisation. Tenir tuyau de vapeur par son levier.

- 1 Appuyez sur le bouton , pour éteindre l'appareil.
- 2 Assurez-vous que le bouton  est en position 0 et qu'il est éteint pour éviter les brûlures accidentelles.
- 3 Vérifiez si le réservoir d'eau doit être rempli. Le niveau d'eau ne doit pas dépasser le repère MAX. Si nécessaire, remplissez à nouveau le réservoir et insérez-le dans l'appareil.
- 4 Mettez une tasse vide sous le tuyau de vapeur.
- 5 Appuyez sur le bouton , um das Gerät einzuschalten.
- 6 Appuyez sur le bouton . L'unité pompe l'eau du réservoir à travers le filtre.
- 7 Une fois que l'eau sort de la sortie de café, appuyez à nouveau sur la touche  pour arrêter.
- 8 Attendez que le voyant WATER s'allume.
- 9 Appuyez sur le bouton .
- 10 Attendez que le voyant VAPEUR s'allume.
- 11 Tournez lentement le bouton de réglage de la vapeur dans le sens inverse des aiguilles d'une montre pour générer de la vapeur.
- 12 Après 30 secondes ou lorsque la tasse est remplie d'eau chaude, tourner le bouton de réglage de la vapeur en position 0.
- 13 Appuyez à nouveau sur le bouton  pour arrêter.
- 14 Appuyez sur le bouton , pour éteindre l'appareil.
- 15 Laisser l'appareil refroidir complètement.
- 16 Nettoyer l'extérieur de la conduite de vapeur avec une éponge propre et humide.

Si la conduite de vapeur continue à se bloquer après le nettoyage et ne peut pas produire de vapeur, contactez un centre de service agréé par le fabricant.



## Nettoyage du filtre

- 1 Appuyez sur le bouton , pour éteindre l'appareil.
- 2 Tournez le porte-filtre dans le sens des aiguilles d'une montre pour le libérer de l'arrivée d'eau.
- 3 Laissez le porte-filtre refroidir complètement sur une surface de travail propre et résistante à la chaleur.
- 4 Videz le résidu de café du filtre dans la poubelle.
- 5 Retirez le filtre du porte-filtre.



Ne pas rincer le filtre et le porte-filtre à l'eau froide, car cela peut endommager les composants.

- 6 Rincer le tamis et son support à l'eau chaude.

## Nettoyage de la machine à espresso



**ATTENTION :** Utilisez des produits de nettoyage sans solvant et sans alcool pour protéger l'appareil des dommages. .



**DANGER :** Ne jamais immerger l'appareil dans l'eau pour le nettoyer et le protéger contre les chocs électriques.

- 1 Appuyez sur la touche , pour éteindre l'appareil.
- 2 Débranchez l'appareil de la prise.
- 3 Laissez la machine à espresso refroidir complètement avant de la nettoyer.
- 4 Desserrez le porte-filtre en le tournant dans le sens des aiguilles d'une montre.
- 5 Retirez tout résidu de café du filtre et du porte-filtre tel que décrit à la section NETTOYAGE DU FILTRE DE CAFÉ.



**ATTENTION :** Ne nettoyez pas le porte-filtre au lave-vaisselle.

- 6 Retirez le réservoir d'eau, le bac d'égouttage et le bac d'égouttage de l'appareil.
- 7 Nettoyez le filtre, le porte-filtre, le bac d'égouttage et la grille d'évacuation à l'eau propre avec un nettoyage de qualité alimentaire.
- 8 Séchez soigneusement les composants.
- 9 Nettoyez le boîtier avec un chiffon humide et séchez-le.
- 10 Réinstallez les composants.

---

## INFORMATIONS SUR LE RECYCLAGE

---



S'il existe une réglementation pour l'élimination ou le recyclage des appareils électriques et électroniques dans votre pays, ce symbole sur le produit ou sur l'emballage indique que cet appareil ne doit pas être jeté avec les ordures ménagères. Vous devez le déposer dans un point de collecte pour le recyclage des équipements électriques et électroniques. La mise au rebut conforme aux règles protège l'environnement et la santé de vos semblables des conséquences négatives. Pour plus d'informations sur le recyclage et l'élimination de ce produit, veuillez contacter votre autorité locale ou votre service de recyclage des déchets ménagers.

---

## FABRICANT ET IMPORTATEUR (UK)

---

**Fabricant :**

Chal-Tec GmbH, Wallstraße 16, 10179 Berlin, Allemagne.

**Importateur pour la Grande Bretagne :**

Berlin Brands Group UK Limited

PO Box 42

272 Kensington High Street

London, W8 6ND

United Kingdom

**Gentile cliente,**

congratulations per l'acquisto del tuo nuovo apparecchio. Leggi attentamente le seguenti istruzioni e seguile per evitare possibili danni. Non ci assumiamo alcuna responsabilità per danni causati dall'inosservanza delle istruzioni e dall'uso improprio del prodotto. Scansiona il seguente codice QR per accedere alla guida utente più recente e a maggiori informazioni sul prodotto.



---

## INDICE

---

Avvertenze di sicurezza	68
Componenti del dispositivo	69
Montaggio	70
Utilizzo	72
Preparazione	74
Pulizia e manutenzione	78
Conservazione	81
Avviso di smaltimento	82
Produttore e importatore (UK)	82

---

## DATI TECNICI

---

Numero articolo	10033209, 10035376, 10035377, 10040219, 10040220
Alimentazione	220-240 V ~ 50 Hz
Volume serbatoio	1,25 litri
Consumo energetico	1100 W
Pressione del vapore	15 bar

## AVVERTENZE DI SICUREZZA

- Leggere attentamente questo manuale per evitare il rischio di lesioni fisiche, incendi, scosse elettriche, lesioni personali e danni alla proprietà.
- Questo apparecchio è destinato alla preparazione del caffè con filtro a pressione ("espresso") e all'uso domestico interno.
- Non utilizzare la macchina per scopi diversi da quelli previsti.
- I bambini di età superiore agli 8 anni e le persone con disabilità mentali, sensoriali e fisiche possono utilizzare l'apparecchio solo se sono stati familiarizzati con le sue funzioni e le precauzioni di sicurezza da un supervisore responsabile per loro e comprendono i rischi associati.
- L'assistenza è necessaria quando l'apparecchio è stato danneggiato in qualsiasi modo, ad esempio i cavi di alimentazione o le spine sono danneggiati, è stato versato del liquido o sono caduti degli oggetti nell'apparecchio, l'apparecchio è stato esposto all'umidità, è caduto o non funziona normalmente.
- Si prega di utilizzare solo attacchi/accessori raccomandati dal produttore di questo prodotto per garantire il corretto funzionamento.
- Prima di utilizzare l'apparecchio, assicurarsi che il serbatoio dell'acqua dell'apparecchio sia sempre riempito con la quantità d'acqua necessaria per l'applicazione prevista, per evitare danni all'apparecchio.
- Tenersi lontani dal vapore caldo che esce dall'apparecchio. Usare solo le maniglie o le leve attaccate all'apparecchio o ai suoi componenti per spostare i componenti caldi dell'apparecchio come il vaporizzatore o il filtro.
- Per evitare danni elettrici all'apparecchio, non immergere l'apparecchio in acqua per la pulizia.
- Non toccare la spina dell'apparecchio con le mani bagnate o umide. L'umidità delle mani può gocciolare sulla spina e causare una pericolosa scossa elettrica se entra in contatto con la presa.
- Monitorare l'unità durante il funzionamento.
- Tenere l'unità e i suoi componenti asciutti, puliti e fuori dalla portata di persone non autorizzate.
- Tenere fuori dalla portata dei bambini che giocano vicino all'unità.
- Scollegare l'unità dalla presa di corrente quando non è in uso.



### ATTENZIONE

Pericolo di lesioni! Lasciare raffreddare completamente l'apparecchio prima di pulirlo e prima di muoverlo o spostarlo, in questo modo si eviteranno scottature sulle superfici calde e lesioni causate da liquidi caldi.

## COMPONENTI DEL DISPOSITIVO

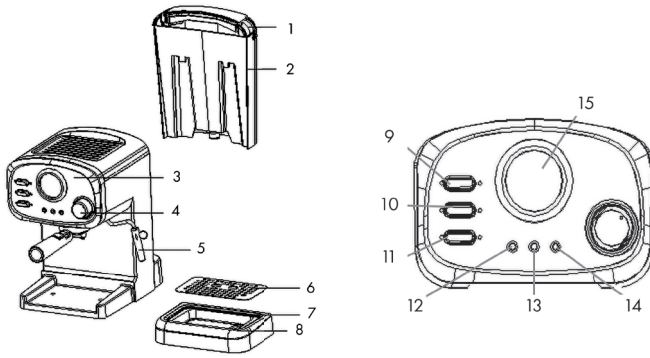

1. Coperchio del serbatoio dell'acqua
2. Serbatoio dell'acqua
3. Pannello di controllo
4. Regolazione del vapore
5. Tubo del vapore
6. Griglia di gocciolamento
7. Vaschetta raccogli gocce
8. Protezione dal traboccamento
- 9 Tasto: vapore
- 10 Tasto: caffè
- 11 Tasto: ON/OFF
- 12 Spia: ACQUA (luce verde)
- 13 Spia: POWER (luce rossa)
- 14 Spia: VAPORE (luce gialla)
- 15 Spia: Temperatura

### Funzioni

#### Funzione di spegnimento automatico

Il dispositivo si spegne automaticamente 30 minuti dopo l'accensione.

---

## MONTAGGIO

---

### Disimballare

Rimuovere con cura tutto il materiale di imballaggio prima del primo utilizzo, per evitare danni al dispositivo e di limitarne le funzionalità.

### Installazione

Collegare l'apparecchio solo se la tensione di rete corrisponde alle informazioni riportate sull'apparecchio.

Collegare l'apparecchio ad una presa facilmente accessibile in modo da poterlo scollegare rapidamente dalla presa in caso di guasto.

Posizionare l'apparecchio su una superficie piana e pulita, lontano da acqua e da altri liquidi. In caso contrario, l'apparecchio potrebbe cadere in acqua e causare scosse elettriche.

Tenere l'apparecchio lontano da superfici calde e fonti di calore come stufe, forni, fiamme vive e luce del sole diretta. Il materiale dell'apparecchio può fondere attraverso il calore ed esporre le parti in tensione dell'apparecchio. Questo può causare un corto circuito e di conseguenza un incendio.

Assicurarsi inoltre che il cavo di alimentazione non venga a contatto con superfici calde e fonti di calore.

Sistemare il cavo di alimentazione dietro l'apparecchio e non lasciare che il cavo di alimentazione fuoriesca dal bordo del piano di lavoro per evitare la caduta accidentale dell'apparecchio.

Non piegare il cavo di alimentazione e non appoggiarlo su spigoli vivi.

Non utilizzare l'apparecchio con un timer o con un telecomando.

In caso di inutilizzo dell'apparecchio, scollegare il cavo di alimentazione dalla presa di corrente.

### Inserire il filtro in metallo

Per inserire il filtro nel supporto, direzionare la sporgenza sul filtro alla scanalatura all'interno del supporto.



Ruotare il filtro a sinistra o destra per bloccarlo.

## Fissare il supporto del filtro

Tenere il supporto del filtro sotto all'uscita dell'acqua (immagine 1), premerlo verso l'alto contro il punto di uscita dell'acqua e inserirlo ruotandolo in senso antiorario (immagine 2), fino a quando è bloccato e l'impugnatura è rivolta verso di voi (immagine 3).

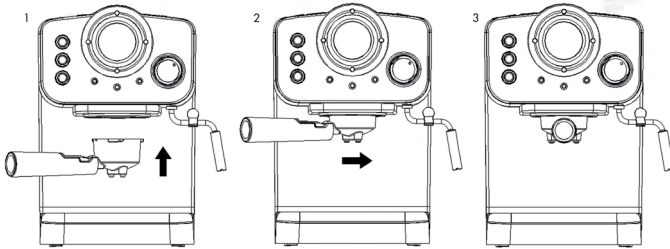

C'è solo un modo di inserire il supporto del filtro sull'uscita dell'acqua. Non esercitare troppa forza.





## Pulizia prima del primo utilizzo

Per garantire un espresso delizioso già dalla prima tazza, pulire la macchina del caffè in questo modo.

Questo apparecchio viene fornito con un serbatoio estraibile e facile da pulire.

- 1 Rimuovere il serbatoio dell'acqua dall'apparecchio.
- 2 Riempire con acqua. Il livello dell'acqua non deve superare il segno MAX.
- 3 Reinserire con cautela il serbatoio nell'apparecchio.

NOTA: non mettere il caffè nel setaccio quando si pulisce l'apparecchio per la prima volta. Non è necessario per questo processo.

- 4 Collocare un contenitore vuoto sulla vaschetta raccogliacqua.
- 5 Accertarsi che la manopola di controllo del vapore sia in posizione 0 e che il tasto  sia spento per evitare scottature accidentali.
- 6 Collegare il cavo di alimentazione dell'apparecchio ad una fonte di alimentazione.
- 7 Premere il tasto , per accendere l'apparecchio. La spia POWER si accende.
- 8 Premere il tasto . Il dispositivo pompa l'acqua dal serbatoio.
- 9 Non appena l'acqua esce dall'uscita del caffè, premere nuovamente il tasto , per arrestarlo.

NOTA: è possibile sentire un suono („gorgoglio”) la prima volta che si utilizza l'apparecchio. Ciò è normale ed è causato dalla fuoriuscita dell'aria. Dopo circa 20 secondi il rumore scompare.

- 10 L'apparecchio inizia ora a riscaldare l'acqua.
- 11 La spia ACQUA si accende quando l'acqua è sufficientemente calda per preparare

l'espresso e il riscaldamento si arresta.

- 12 Premere di nuovo il tasto ☒.
- 13 Lasciare scorrere l'acqua per 60 secondi per risciacquare l'apparecchio.
- 14 Premere nuovamente il tasto ☒ per terminare l'operazione.
- 15 Gettare l'acqua dal contenitore e dalla vaschetta raccogliogocce. Non berla e non utilizzarla per altri scopi.
- 16 Pulire accuratamente la vaschetta raccogliogocce, asciugarla e inserirla di nuovo. Ora è possibile iniziare a preparare il caffè!

---

## UTILIZZO

---

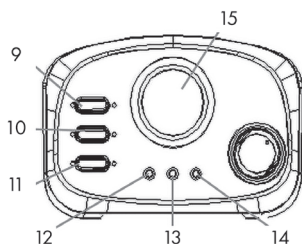

### Pannello di controllo

Tasto vapore ☁:

Premere per scaldare liquidi con il vapore o per montare il latte. Premere di nuovo per spegnere il VAPORE.

Tasto acqua ☕:

Premere per pompare l'acqua. Premere di nuovo per arrestare il flusso d'acqua.

Tasto ON/OFF ⏻:

Premere per accendere e spegnere il dispositivo.

Spia temperatura:

Indica la temperatura attuale.

Spia ACQUA (luce verde):

Si accende quando la temperatura è abbastanza alta per preparare un espresso.

Spia POWER (luce rossa):

Si accende quando l'apparecchio è acceso.

Spia VAPORE (luce gialla):

Si accende quando la temperatura del vapore è sufficientemente elevata per la



formazione di schiuma.

### **Riempire il filtro**

- 1 Premere il tasto , per spegnere il dispositivo.
- 2 Togliere il supporto del filtro ruotandolo in senso orario.
- 3 Mettere il filtro nel supporto come descritto in MONTAGGIO.
- 4 Mettere il caffè in polvere nel filtro. Un cucchiaino da caffè pieno è sufficiente per due tazzine di caffè di prima qualità.
- 5 Pressare il caffè nel filtro.
- 6 Bloccare il supporto del filtro sull'uscita del caffè come descritto in MONTAGGIO.

### **Ricaricare il filtro**







- 1 Premere il tasto , per spegnere il dispositivo.
- 2 Ruotare il portafiltro in senso orario per sganciarlo dall'uscita caffè dell'apparecchio.
- 3 Svuotare i residui di caffè dal filtro. Utilizzare un apparecchio da cucina e resistente al calore per rimuovere i residui per evitare di danneggiare il setaccio.
- 4 Mettere il caffè macinato fresco nel setaccio e sostituire il supporto del setaccio.

## PREPARAZIONE

### Riscaldare il dispositivo

Per una tazza di espresso deliziosa, consigliamo di riscaldare in anticipo i componenti metallici del dispositivo e la tazza. In questo modo, il sapore dell'espresso non viene alterato dai componenti freddi del dispositivo.

NOTA: non mettere caffè nel filtro durante la fase di riscaldamento, dato che non è necessario per questa procedura.

- 1 Premere il tasto , per spegnere il dispositivo.
- 2 Rimuovere il serbatoio dell'acqua dall'apparecchio.
- 3 Riempire con acqua. Il livello dell'acqua non deve superare il segno MAX.
- 4 Reinscrivere con cautela il serbatoio nel dispositivo.
- 5 Collocare una tazza di caffè vuota sulla vaschetta raccogliocce.
- 6 Accertarsi che la manopola di controllo del vapore sia in posizione 0 e che il tasto  sia spento per evitare scottature accidentali.
- 7 Premere il tasto , per accendere il dispositivo.
- 8 Premere il tasto . Il dispositivo pompa l'acqua dal serbatoio dell'acqua.
- 9 Non appena l'acqua esce dall'uscita del caffè, premere nuovamente il tasto  per arrestare.
- 10 L'apparecchio inizia ora a riscaldare l'acqua.
- 11 L'indicatore ACQUA si illumina quando l'acqua è sufficientemente calda per preparare un espresso.
- 12 Premere di nuovo il tasto  per riempire la tazza.
- 13 Premere il tasto , per spegnere il dispositivo.
- 14 Gettare l'acqua dalla tazza. Asciugare con un panno la raccogliocce e la parte esterna calda della tazza.
- 15 Rimettere la tazza sulla vaschetta raccogliocce e iniziare la preparazione.





### Preparare l'espresso



ATTENZIONE: non lasciare il dispositivo incustodito durante il funzionamento, poiché il dispositivo viene azionato manualmente.



ATTENZIONE: per evitare ustioni, non toccare a mani nude le parti metalliche dell'apparecchio durante il funzionamento. Le parti metalliche dell'apparecchio sono calde durante il funzionamento. Afferrare sempre le parti metalliche tramite la maniglia, la manopola o la leva.

- 1 Premere il tasto , per spegnere l'apparecchio.
- 2 Rimuovere il serbatoio dell'acqua dall'apparecchio
- 3 Riempire con acqua. Il livello dell'acqua non deve superare il segno MAX.
- 4 Reinscrivere con cautela il serbatoio nell'unità.
- 5 Accertarsi che la manopola di controllo del vapore sia in posizione 0 e che il tasto  sia spento per evitare scottature accidentali.
- 6 Premere il tasto , per accendere l'apparecchio.
- 7 Premere il tasto . L'apparecchio pompa l'acqua dal serbatoio attraverso il filtro.
- 8 Non appena l'acqua esce dall'uscita del caffè, premere di nuovo il tasto per arrestare.
- 9 L'apparecchio inizia ora a riscaldare l'acqua.
- 10 La spia ACQUA si accende quando l'acqua è sufficientemente calda per preparare un espresso.
- 11 Mettere una tazza di caffè espresso vuota sulla vaschetta raccogliogocce.
- 12 Premere nuovamente il tasto  e attendere un attimo finché l'espresso non viene erogato.

NOTA: durante la preparazione di un espresso o l'utilizzo del montalatte, gli indicatori ACQUA e VAPORE si spengono temporaneamente per indicare che l'apparecchio è in fase di riscaldamento per mantenere la temperatura.

- 13 Quando la quantità di espresso desiderata è stata erogata, premere il tasto  per arrestare.

Se il colore del caffè cambia in una tonalità più tenue, è il momento di aggiungere caffè fresco in polvere. Procedere come descritto nella sezione Riempire il filtro del caffè.



- 14 Premere il tasto , per spegnere l'apparecchio. Le spie POWER e WATER si spengono.

## Preparazione del cappuccino

Si ottiene una tazza di cappuccino aggiungendo schiuma di latte ad una tazza di espresso.



Durante la preparazione del vapore, il supporto del setaccio deve essere collegato all'uscita del caffè per garantire il corretto funzionamento della macchina.

- 1 Premere il tasto , per spegnere l'apparecchio.
- 2 Assicurarsi che il tasto vapore sia in posizione 0 e che il tasto  sia spento per evitare scottature accidentali.
- 3 Preparare un espresso come descritto nella PREPARAZIONE ESPRESSO.
- 4 Premere il tasto .
- 5 Attendere fino a quando l'indicatore VAPORE si accende.
- 6 Riempire una tazza resistente al calore con 100 ml di latte per ogni cappuccino

preparato. Si consiglia di utilizzare latte intero a temperatura di frigorifero, non latte scremato o latte caldo.

- 7 Ruotare lentamente il regolatore del vapore verso l'alto e in senso antiorario per circa 15 secondi per svuotare il vapore puro dal tubo del vapore. La quantità di vapore in uscita dall'uscita del vapore aumenta con il grado di rotazione ruotando la manopola di controllo del vapore. Ruotare con cautela il regolatore del vapore per aumentare lentamente la quantità di vapore in uscita dal tubo del vapore



**ATTENZIONE:** ruotare sempre la manopola di controllo del vapore molto lentamente per evitare scottature o ustioni da liquidi caldi. Ruotare con cautela il regolatore del vapore per aumentare lentamente la quantità di vapore in uscita dal tubo del vapore.

Non toccare il tubo del vapore durante la preparazione del vapore. E' caldo. Tenere lontano dall'apertura di uscita del vapore per evitare scottature.

- 8 Mettere la manopola di controllo del vapore in posizione 0.
- 9 Collocare la tazza con il latte sotto il tubo del vapore.
- 10 Immergere il tubo del vapore per circa due centimetri nel latte.
- 11 Ruotare la manopola del vapore lentamente e in senso antiorario per preparare la schiuma. Muovere lentamente il contenitore del latte con il tubo in alto e in basso e ruotarlo, come con un frullatore per ottenere una schiuma ottimale.
- 12 Dopo aver preparato la quantità di schiuma di latte desiderata, ruotare la manopola del vapore in posizione 0.
- 13 Premere il tasto , per spegnere l'apparecchio.
- 14 Versare la schiuma del latte nell'espresso.





Ora il cappuccino è pronto! Mettere zucchero a piacimento. Cospargere con cacao in polvere.





Pulire il montalatte dopo ogni utilizzo per evitare intasamenti nel tubo del vapore. Leggere e seguire la sezione PULIZIA DEL MONTALATTE.

## Preparare bevande calde

La funzione "Vapore" può essere utilizzata per preparare bevande calde, come cioccolata o tè, oltre che alla preparazione di schiuma di latte. Basta sostituire il bricco di latte con un bricco della bevanda che desiderate riscaldare.

- 1 Premere il tasto , per spegnere l'apparecchio.
- 2 Controllare se è necessario riempire il serbatoio. Il livello dell'acqua non deve superare il segno MAX. Se necessario, riempire il serbatoio come descritto in precedenza e inserirlo nel dispositivo..
- 3 Accertarsi che il tasto vapore sia in posizione 0 e che il tasto  per evitare scottature accidentali.
- 4 Premere il tasto , per accendere l'apparecchio.
- 5 Premere il tasto . L'apparecchio pompa l'acqua dal serbatoio attraverso il filtro.

- 6 Non appena l'acqua esce dall'uscita del caffè, premere di nuovo il tasto , per arrestare.
- 7 L'apparecchio inizia ora a riscaldare l'acqua.
- 8 Attendere fino a quando la spia ACQUA si accende.
- 9 Premere il tasto .
- 10 Attendere fino a quando la spia VAPORE si accende.
- 11 Immergere il tubo di vapore nel liquido che si desidera riscaldare.
- 12 Se si desidera la schiuma, immergere il tubo del vapore di ca. 2 cm nel latte.
- 13 Ruotare lentamente e in senso antiorario la regolazione del vapore per iniziare a riscaldare il liquido.
- 14 Quando l'apparecchio ha riscaldato il liquido, riportare la manopola di regolazione del vapore nella posizione 0.
- 15 Premere il tasto , per spegnere l'apparecchio.



Pulire il montalatte dopo ogni utilizzo per evitare intasamenti nel tubo del vapore. Leggere e seguire la sezione PULIZIA DEL MONTALATTE.

## PULIZIA E MANUTENZIONE

La pulizia regolare della macchina del caffè garantisce una maggiore durata e un funzionamento ottimale del dispositivo.







### Pulizia del montalatte



**PERICOLO:** pulire il montalatte dopo ogni processo per evitare ostruzioni nel tubo del vapore, danni all'apparecchio e lesioni. Il tubo del vapore intasato può causare esplosioni, danni all'apparecchio e scottature dovute alla fuoriuscita di vapore caldo.



**ATTENZIONE:** non toccare il tubo del vapore a mani nude durante il funzionamento. Il tubo del vapore è caldo e trattiene il calore per un po' di tempo dopo l'uso. Toccare il tubo del vapore con la levetta.

- 1 Premere il tasto , per spegnere il dispositivo.
- 2 Assicurarsi che il pulsante del vapore sia in posizione 0 e che il tasto  per evitare scottature accidentali.
- 3 Controllare se il serbatoio dell'acqua deve essere riempito. Il livello dell'acqua non deve superare il segno MAX. Se necessario, riempire nuovamente il serbatoio e inserirlo nell'apparecchio.
- 4 Collocare un recipiente vuoto sotto il tubo del vapore.
- 5 Premere il tasto , per accendere l'apparecchio.
- 6 Premere il tasto . L'apparecchio pompa l'acqua dal serbatoio attraverso il filtro.
- 7 Non appena l'acqua esce dall'uscita del caffè, premere di nuovo il tasto per arrestare.
- 8 Attendere che si accenda la spia ACQUA
- 9 Premere il tasto .
- 10 Attendere che la spia VAPORE si accenda.
- 11 Ruotare lentamente la manopola del vapore in senso antiorario per generare vapore.
- 12 Dopo 30 secondi o quando la tazza è piena di acqua calda, ruotare la manopola del vapore in posizione 0.
- 13 Premere il tasto , per arrestare.
- 14 Premere il tasto , per spegnere il dispositivo.
- 15 Lasciare raffreddare completamente l'apparecchio.
- 16 Pulire l'esterno del tubo di vapore con una spugna umida e pulita e asciugarlo.

Se il tubo del vapore si blocca ancora dopo la pulizia e non è in grado di preparare il vapore, contattare un centro di assistenza autorizzato dal produttore

## Pulizia del filtro

- 1 Premere il tasto , per spegnere l'apparecchio.
- 2 Ruotare il supporto del filtro in senso orario per staccarlo dall'uscita del caffè.
- 3 Lasciare raffreddare completamente il supporto su un piano di lavoro pulito e resistente al calore.
- 4 Svuotare i residui di caffè dal filtro. Utilizzare un apparecchio da cucina resistente al calore per rimuovere i residui ed evitare di danneggiare il setaccio.
- 5 Rimuovere il setaccio dal supporto del setaccio.



Non sciacquare il setaccio e il supporto del setaccio sotto l'acqua fredda mentre sono ancora caldi, poiché ciò potrebbe danneggiare i componenti.

- 6 Sciacquare il setaccio e il supporto del setaccio sotto l'acqua calda.

## Pulizia del dispositivo



**ATTENZIONE:** utilizzare detersivi privi di solventi e alcolici per proteggere l'apparecchio da eventuali danni.



**PERICOLO:** non immergere mai l'apparecchio in acqua per pulirlo e per proteggerlo e proteggerlo da scosse elettriche.

- 1 Premere il tasto , per spegnere l'apparecchio.
- 2 Scollegare il dispositivo dalla presa di corrente.
- 3 Lasciare raffreddare completamente l'apparecchio prima della pulizia.
- 4 Ruotare il supporto del filtro in senso orario per sganciarlo dall'uscita del caffè della macchina.
- 5 Rimuovere i residui di caffè dal filtro e dal supporto del filtro come descritto nella sezione PULIZIA DEL FILTRO DEL CAFFÈ.











**ATTENZIONE:** non mettere il porta filtro in lavastoviglie. Il porta filtro non è lavabile in lavastoviglie.

- 6 Rimuovere il serbatoio dell'acqua, la vaschetta raccogliogocce e la vaschetta raccogliogocce dall'apparecchio.
- 7 Pulire il filtro, il supporto del setaccio, il serbatoio dell'acqua, la vaschetta raccogliogocce con acqua calda, un detersivo alimentare e una spugna non abrasiva.
- 8 Asciugare accuratamente i componenti.
- 9 Pulire l'involucro della macchina espresso con un panno umido e asciugarlo.
- 10 Inserire di nuovo i componenti dell'apparecchio.



## Decalcificare

Per garantire un funzionamento efficiente della macchina del caffè e un espresso di primissima qualità, decalcificare il dispositivo ogni 1-2 mesi



- 1 Premere il tasto , per spegnere l'apparecchio.
- 2 Rimuovere il serbatoio dell'acqua.
- 3 Riempire il serbatoio dell'acqua con una miscela di acqua e un dissalatore domestico nella proporzione indicata sull'etichetta del dissalatore. Se si usa acido citrico invece di un decalcificante, mescolare l'acqua con acido citrico in un rapporto di 100:3 (acqua:acido citrico).
- 4 Reinserire il serbatoio.
- 5 Accertarsi che il tasto del vapore sia in posizione 0 e che il tasto  sia spento per evitare scottature accidentali.
- 6 Inserire il supporto del filtro insieme al filtro e collocare una tazza resistente al calore sotto il montalatte.
- 7 Premere il tasto , per accendere l'apparecchio.
- 8 Premere il tasto . L'apparecchio pompa l'acqua dal serbatoio attraverso il filtro.
- 9 Non appena l'acqua esce dall'uscita del caffè, premere di nuovo il tasto , per arrestare.
- 10 Attendere fino a quando la spia ACQUA si accende.
- 11 Ora premere il tasto , per preparare una tazza piena della miscela decalcificante.
- 12 Premere il tasto  per arrestare.
- 13 Svotare la tazza. Non bere questo liquido o utilizzarlo per altri scopi.
- 14 Attendere 5 secondi e premere il tasto .
- 15 Attendere che la spia VAPORE si accenda.
- 16 Ruotare lentamente e in senso antiorario la manopola di regolazione del vapore per aprire e generare vapore per 2 minuti.
- 17 Ruotare la manopola del vapore in posizione 0.
- 18 Premere il tasto , per spegnere l'apparecchio.
- 19 Lasciare agire la miscela decalcificante nell'apparecchio per 15 minuti.

Ripetere i passi da 7-18 almeno 3 volte.

## Risciacquare dopo la decalcificazione

- 1 Premere il tasto , per spegnere l'apparecchio.
- 2 Assicurarsi che il tasto del vapore sia in posizione 0 e che il tasto  sia spento per evitare scottature accidentali.
- 3 Controllare se il serbatoio dell'acqua deve essere riempito. Il livello dell'acqua non deve superare il segno MAX. Se necessario, riempire nuovamente il serbatoio e inserirlo nell'apparecchio.
- 4 Inserire il supporto del setaccio insieme al setaccio e mettere una tazza resistente al calore sotto il montalatte.
- 5 Premere il tasto , per accendere l'apparecchio.



- 6 Premere il tasto . L'apparecchio pompa l'acqua dal serbatoio attraverso il filtro.
- 7 Non appena l'acqua esce dall'uscita del caffè, premere di nuovo il tasto , per arrestare.
- 8 Attendere fino a quando la spia ACQUA si accende.
- 9 Premere il tasto  lasciare scorrere l'acqua fino a quando il serbatoio dell'acqua è vuoto.

Ripetere i punti 1-9 tre volte per assicurarsi che l'apparecchio sia stato completamente risciacquato e che non contenga agenti decalcificanti.

---

## **CONSERVAZIONE**

---

- 1 Scollegare il dispositivo dall'alimentazione elettrica.
- 2 Se necessario, pulirlo come descritto in PULIZIA E MANUTENZIONE.
- 3 Conservare l'apparecchio in un ambiente pulito e asciutto.

---

## AVVISO DI SMALTIMENTO

---



Se nel proprio paese si applicano le regolamentazioni inerenti lo smaltimento di dispositivi elettrici ed elettronici, questo simbolo sul prodotto o sulla confezione segnala che questi prodotti non possono essere smaltiti con i rifiuti normali e devono essere portati a un punto di raccolta di dispositivi elettrici ed elettronici. Grazie al corretto smaltimento dei vecchi dispositivi si tutela il pianeta e la salute delle persone da possibili conseguenze negative. Informazioni riguardanti il riciclo e lo smaltimento di questi prodotti si ottengono presso l'amministrazione locale oppure il servizio di gestione dei rifiuti domestici.

---

## PRODUTTORE E IMPORTATORE (UK)

---

**Produttore:**

Chal-Tec GmbH, Wallstraße 16, 10179 Berlino, Germania.

**Importatore per la Gran Bretagna:**

Berlin Brands Group UK Limited

PO Box 42

272 Kensington High Street

London, W8 6ND

United Kingdom





**KLARSTEIN**