

ICEWIND PLUS

Luftkühler

Air Cooler

Enfriador de aire

Rafraîchisseur d'air

Raffreddatore d'aria

10033433 10035785



COMFORTING
OMFORTING
FORTINGCO
TINGCOMFO
COMFORTING
OMFORTING
FORTINGCO
TINGCOMFO

KLARSTEIN

www.klarstein.com

Sehr geehrter Kunde,

wir gratulieren Ihnen zum Erwerb Ihres Gerätes. Lesen Sie die folgenden Hinweise sorgfältig durch und befolgen Sie diese, um möglichen Schäden vorzubeugen. Für Schäden, die durch Missachtung der Hinweise und unsachgemäßen Gebrauch entstehen, übernehmen wir keine Haftung. Scannen Sie den folgenden QR-Code, um Zugriff auf die aktuellste Bedienungsanleitung und weitere Informationen rund um das Produkt zu erhalten.



INHALTSVERZEICHNIS

Sicherheitshinweise	4
Geräteübersicht	5
Bedienfeld und Tastenfunktionen	6
Installation und Bedienung	7
Reinigung und Pflege	8
Hinweise zur Entsorgung	8

English	9
Español	17
Français	23
Italiano	29

TECHNISCHE DATEN

Artikelnummer	10033433, 10035785
Stromversorgung	220-240 V ~ 50-60 Hz
Leistung	65 W

HERSTELLER & IMPORTEUR (UK)

Hersteller:

Chal-Tec GmbH, Wallstraße 16, 10179 Berlin, Deutschland.

Importeur für Großbritannien:

Chal-Tec UK limited
 Unit 6 Riverside Business Centre
 Brighton Road
 Shoreham-by-Sea
 BN43 6RE
 United Kingdom

SICHERHEITSHINWEISE

- Prüfen Sie vor der Benutzung die Spannung auf der Geräteplakette. Schließen Sie das Gerät nur an Steckdosen an, die der Spannung des Geräts entsprechen.
- Halten Sie das Kabel fern von heißen Oberflächen und scharfkantigen Gegenständen.
- Verlegen Sie das Kabel nicht unter einem Teppich und decken Sie es auch nicht mit anderen Gegenständen oder Stoffen ab. Verlegen Sie das Kabel so, dass keiner darüber fällt oder daran hängen bleibt.
- Benutzen Sie das Gerät nicht, wenn das Netzkabel oder der Stecker beschädigt sind.
- Falls das Netzkabel oder der Stecker beschädigt sind, müssen sie vom Hersteller, einem autorisierten Fachbetrieb oder einer ähnlich qualifizierten Person ersetzt werden.
- Benutzen Sie das Gerät nur in Innenräumen.
- Decken Sie das Gerät nicht ab.
- Stellen Sie das Gerät auf einen ebenen, stabilen Untergrund.
- Versichern Sie sich, dass das Gerät ausgeschaltet ist, bevor Sie den Stecker in die Steckdose stecken.
- Bedienen sie das Gerät nicht mit nassen Händen und fassen sie auch den Stecker und das Kabel nicht mit nassen Händen an.
- Lassen Sie das Gerät während dem Betrieb nicht unbeaufsichtigt. Schalten Sie es aus und ziehen Sie den Stecker, wenn Sie es nicht benutzen.
- Ziehen Sie den Stecker aus der Steckdose, bevor Sie das Gerät reinigen oder Warten.
- Ziehen sie den Stecker nicht am Kabel aus der Steckdose, sondern halten Sie ihn beim Abziehen mit der Hand fest.
- Kinder ab 8 Jahren, physisch und körperlich eingeschränkte Menschen dürfen das Gerät nur benutzen, wenn sie vorher von einer für Sie verantwortlichen Aufsichtsperson ausführlich mit den Funktionen und den Sicherheitsvorkehrungen vertraut gemacht wurden. Achten Sie darauf, dass Kinder nicht mit dem Gerät spielen. Kinder ab 8 Jahren dürfen das Gerät nur unter Aufsicht reinigen. Achten Sie darauf, dass Kinder nicht mit dem Gerät spielen. Kinder dürfen das Gerät nur unter Aufsicht reinigen und warten.
- Benutzen Sie das Gerät nur wie in dieser Anleitung beschrieben.
- Stecken Sie nicht ihr Finger oder Gegenstände in die Lüftungsöffnungen.
- Stellen Sie das Gerät nicht in die Nähe von Vorhängen, Gardinen, Tischdecken oder ähnlichen Textilien. Sie könnten in den Lüfter gezogen werden und diesen beschädigen.
- Benutzen Sie das Gerät nicht in Feuchträumen, wie Badezimmern.
- Benutzen Sie das Gerät nicht, bevor die Räder montiert sind oder wenn es auf der Seite liegt.
- Wickeln Sie das Kabel vor dem Gebrauch komplett ab.
- Achten Sie darauf, dass das Gerät gerade steht.





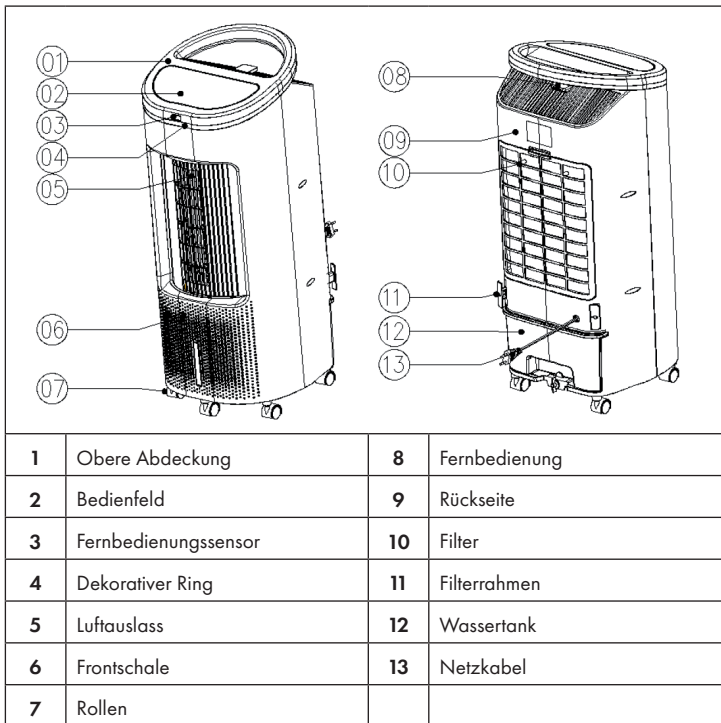

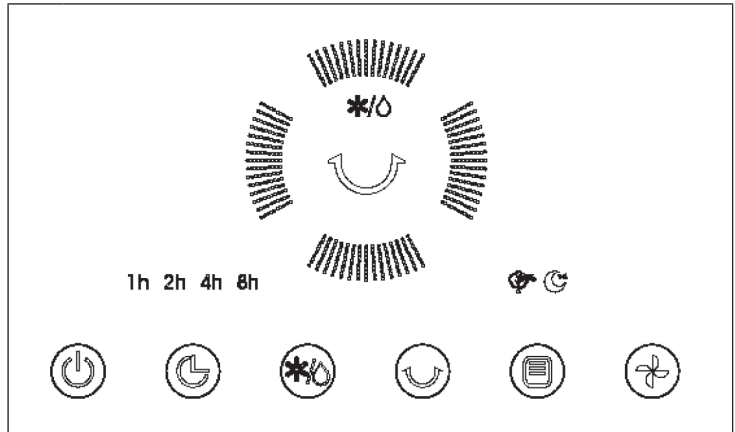

- Während des Betriebs, befeuchtet das Gerät die Umgebungsluft. Vermeiden Sie jedoch zu hohe Luftfeuchtigkeit. Wir empfehlen Ihnen eine Luftfeuchtigkeit zwischen 40-50%. Zu hohe Luftfeuchtigkeit kann zu Schimmel oder gesundheitlichen Problemen führen.
- Stellen Sie das Gerät nur auf Untergründe, die unempfindlich gegenüber Nässe und hoher Luftfeuchtigkeit sind. Es kann immer mal vorkommen, dass beim Ein- und Ausbau des Wassertanks ein paar Tropfen danebengehen. Sollte das der Fall sein, wischen Sie die Wassertropfen umgehend weg.
- Wechseln Sie das Wasser im Tank spätestens nach 3 Tagen.

GERÄTEÜBERSICHT



BEDIENFELD UND TASTENFUNKTIONEN



	Ein/Aus
	Timer einstellen: 1, 2, 4, 8 h (Stunden)
	Luftbefeuchtung
	Schwingen
	Modus: Normal > Natürlich () > Schlafmodus ()
	Windgeschwindigkeit: hoch > mittel > niedrig > leise

INSTALLATION UND BEDIENUNG

Vor dem ersten Gebrauch

Entfernen Sie das komplette Verpackungsmaterial und lesen Sie sich die Anleitung komplett durch. Das Gerät ist sofort gebrauchsfertig.

Gerät einschalten

Sobald das Gerät eingeschaltet wird, gehen alle Anzeigen kurz an. Ein zweifaches Signal ertönt, der Luftauslass bewegt sich vom aktuellen Winkel auf 0° zurück und das Gerät wechselt in den Standby-Modus. Falls Sie länger als 1 Minute keine Aktion vornehmen, verdunkelt sich das Display auf 33% der ursprünglichen Helligkeit. Drücken Sie eine beliebige Taste, um das Display wieder einzuschalten.

Bedienung über die Tasten am Bedienfeld

- **Ein/Aus:** Drücken Sie die Taste, um das Gerät im normalen Windmodus zu starten. Der Luftauslass öffnet sich automatisch. Drücken Sie die Taste erneut, um wieder in den Standby-Modus zu wechseln. Der Lüfter stoppt und der Auslass schließt sich automatisch. Um das Gerät komplett auszuschalten, ziehen Sie den Stecker aus der Steckdose.
- **Windgeschwindigkeit:** Nachdem das Gerät eingeschaltet wurde, befindet sich das Gerät im normalen Windmodus. Drücken Sie mehrfach auf die Taste, um eine der folgenden Windgeschwindigkeiten einzustellen: hoch > mittel > niedrig > leise. Falls Sie „niedrig“ auswählen läuft der Ventilator zunächst mit mittlerer Geschwindigkeit und wechselt dann zu niedriger Geschwindigkeit.
- **Windmodus:** Drücken Sie mehrfach auf die Taste, um einen der folgenden Modi auszuwählen: Normal > Natürlich (☁) > Schlafmodus (🌙). Die entsprechende Anzeige auf dem Display leuchtet. Im natürlichen Modus wechselt die Windgeschwindigkeit regelmäßig und die kühle Luft, wird im ganzen Raum verteilt. Im natürlichen Modus ist die Geschwindigkeit automatisch geregelt und nicht manuell einstellbar. Im Schlafmodus wird die Luft so verteilt, dass ein angenehmer Schlaf gewährleistet wird. Im Schlafmodus sind alle Geschwindigkeiten manuell einstellbar.
- **Timer:** Drücken Sie mehrfach auf die Taste, um eine der folgenden Einstellungen auszuwählen: 1 Stunde > 2 Stunden > 4 Stunden > 8 Stunden. Sofern die zugehörige LED aus ist, ist kein Timer aktiv. Nachdem Sie die gewünschte Zeit ausgewählt haben, leuchtet die entsprechende Anzeige auf dem Display. Sobald die Zeit abgelaufen ist geht das Gerät aus und die Anzeige erlischt.
- **Schwingen:** Drücken Sie auf die Taste, um das Gerät nach rechts und links schwingen zu lassen. Drücken Sie die Taste erneut, um die Schwingfunktion zu beenden.

REINIGUNG UND PFLEGE

Vor der Reinigung

- Schalten Sie das Gerät aus und ziehen Sie das Netzkabel ab. Ziehen Sie vor der Reinigung immer den Netzstecker, um Stromschläge oder mechanische Beschädigungen zu vermeiden.
- Verwenden Sie zur Reinigung handelsübliches Reinigungsmittel und eine weiche Bürste. Verwenden Sie keine chemischen Reiniger.

Reinigung der Oberfläche

- Wischen Sie die Oberfläche mit einem feuchten Tuch ab. Verwenden Sie kein Wasser, es könnte ins Gerät eindringen und die Elektronik beschädigen.
- Verwenden Sie keine korrosiven Reinigungsmittel oder Lösungsmittel.

Aufbewahrung

- Wenn das Produkt längere Zeit nicht benutzt wird, ziehen Sie den Netzstecker und verpacken Sie es, um zu verhindern Sie, dass Staub in das Gehäuse gelangt.
- Bewahren Sie es nach dem Verpacken an einem trockenen, belüfteten Ort auf.

HINWEISE ZUR ENTSORGUNG



Wenn es in Ihrem Land eine gesetzliche Regelung zur Entsorgung von elektrischen und elektronischen Geräten gibt, weist dieses Symbol auf dem Produkt oder auf der Verpackung darauf hin, dass dieses Produkt nicht im Hausmüll entsorgt werden darf. Stattdessen muss es zu einer Sammelstelle für das Recycling von elektrischen und elektronischen Geräten gebracht werden. Durch regelkonforme Entsorgung schützen Sie die Umwelt und die Gesundheit Ihrer Mitmenschen vor negativen Konsequenzen. Informationen zum Recycling und zur Entsorgung dieses Produkts, erhalten Sie von Ihrer örtlichen Verwaltung oder Ihrem Hausmüllentsorgungsdienst.

Dieses Produkt enthält Batterien. Wenn es in Ihrem Land eine gesetzliche Regelung zur Entsorgung von Batterien gibt, dürfen die Batterien nicht im Hausmüll entsorgt werden. Informieren Sie sich über die örtlichen Bestimmungen zur Entsorgung von Batterien. Durch regelkonforme Entsorgung schützen Sie die Umwelt und die Gesundheit Ihrer Mitmenschen vor negativen Konsequenzen.

Dear Customer,

Congratulations on purchasing this equipment. Please read this manual carefully and take care of the following hints to avoid damages. Any failure caused by ignoring the items and cautions mentioned in the instruction manual is not covered by our warranty and any liability. Scan the QR code to get access to the latest user manual and other information about the product.



CONTENT

Safety Instructions 10
 Product Description 11
 Control Panel and Key Functions 12
 Installation and Operation 13
 Cleaning and Care 14
 Hints on Disposal 14

TECHNICAL DATA

Item number	10033433, 10035785
Power supply	220-240 V ~ 50-60 Hz
Power consumption	65 W

MANUFACTURER & IMPORTER (UK)

Manufacturer:

Chal-Tec GmbH, Wallstrasse 16, 10179 Berlin, Germany.

Importer for Great Britain:

Chal-Tec UK limited
 Unit 6 Riverside Business Centre
 Brighton Road
 Shoreham-by-Sea
 BN43 6RE
 United Kingdom

SAFETY INSTRUCTIONS

- Connect to a main power supplier of 220-240V~ 50-60 Hz only.
- Keep the appliance and cable away from sources of heat, sharp objects or anything that may cause damage.
- Do not place the cord under carpets. Do not cover the cord with small clothes, shirts or other similar elements. Place the cord away from traffic areas in order to avoid any risk of tripping over.
- Do not operate the appliance if the cable or plug damaged.
- If the supply cord is damaged, it must be replaced by the manufacturer, its service agent or similarly qualified persons in order to avoid a hazard.
- Indoor use only.
- Do not cover the machine during using.
- Always operate on a stable flat horizontal surface.
- Ensure the appliance is switched OFF before connecting to the mains power supply.
- Always ensure that hands are dry before operating or adjusting any switch on the product or touching the plug and mains supply connections.
- Do not leave this appliance unattended when it's in use. Turn off and disconnect the appliance when you leave the room for an extended period.
- Switch off the appliance and unplug from the mains socket when not in use, before filling, cleaning or other maintain.
- To disconnect the appliance, switch it "OFF", and then remove the plug from outlet. Do not pull the cord to disconnect the plug.
- This appliance can be used by children aged from 8 years and above and persons with reduced physical, sensory or mental capabilities or lack of experience and knowledge if they have been given supervision or instruction concerning use of the appliance in a safe way and understand the hazards involved. Children shall not play with the appliance.
- Cleaning and user maintenance shall not be made by children without supervision.
- Use the appliance only as described in this manual.
- Do not insert your fingers in the openings of the guard.
- Do not leave hair, tissue, tablecloths, clothes or curtains near all openings of the fan, they could be sucked into the fan and be taken within the internal moving parts that could cause injury or damage.
- Do not use the appliance in wet or damp locations such as bathrooms.
- Do not operate the appliance when it's not mounted on its wheels or if it's lying on the side.
- Make sure the cord is completely extended before use.
- Place the appliance on a flat horizontal surface. It must not be at an incline during use.

- When in operation, evaporative coolers moisturize the ambient air. Over-humidification of residential rooms should be avoided. Recommendation: 40 – 50 % relative humidity. (Excessive humidity of the air can damage the home and cause health problems.)
- The appliance may only be set up on water- and moisture-proof flooring materials (spilling some drops of water is unavoidable when the content of the tank is changed).
- With each and every change of tank content, completely remove residual water from the equipment. To prevent nucleation, remove residual water from the equipment and water tank every time after three days of use.

PRODUCT DESCRIPTION

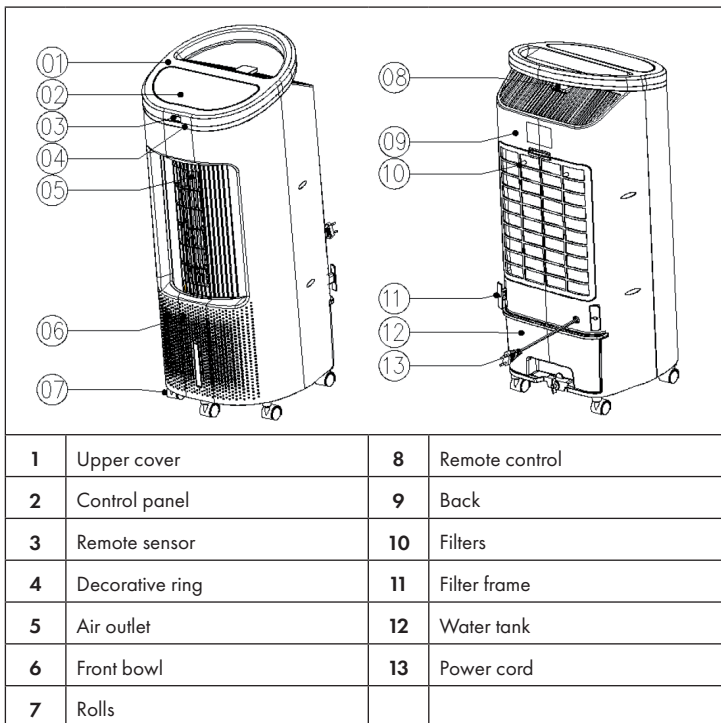

CONTROL PANEL AND KEY FUNCTIONS

	On/Off
	Timer setting: 1, 2, 4, 8 h (hours)
	Air humidification
	Swing
	Mode: normal > natural (☀) > sleep mode (🌙)
	Wing speed: high > medium > low > quiet

INSTALLATION AND OPERATION



Before first use

Remove all packing material and read the instructions completely. The device is ready for use immediately.

Switching on the unit

As soon as the device is switched on, all displays light up briefly. A double signal sounds, the air outlet moves back from the current angle to 0° and the unit switches to Standby mode. If you do not take any action for more than 1 minute, the display will darken to 33% of the original brightness. Press any button to turn the display back on.

Operation via key on the control panel

- **On/Off:** Press the button to start the unit in normal wind mode. The air outlet opens automatically. Press the button again to return to standby mode. The fan stops and the outlet closes automatically. To turn the unit off completely, unplug the appliance from the wall outlet.
- **Wind speed:** After the device has been switched on, the device is in normal wind mode. Press the button several times to set one of the following wind speeds: high > medium > low > quiet. If you select „low“, the fan will first run at medium speed and then change to low speed.
- **Wind mode:** Press the button repeatedly to select one of the following modes: Normal > Natural () > Sleep mode (). The corresponding indicator on the display will light. In natural mode, the wind speed changes regularly and the cool air is distributed throughout the room. In natural mode, the speed is automatically controlled and not manually adjustable. In sleep mode, the air is distributed to ensure a pleasant sleep. In sleep mode, all speeds are manually adjustable.
- **Timer:** Press the button several times to select one of the following settings: 1 hour > 2 hours > 4 hours > 8 hours. If the corresponding LED is off, no timer is active. After you have selected the desired time, the corresponding indicator lights up on the display. As soon as the time has elapsed, the unit switches off and the display goes out.
- **Swing:** Press the button to swing the unit to the right and left. Press the button again to stop the oscillation.

CLEANING AND CARE

Before cleaning

- Turn the power off and unplug the power cord. Always disconnect the power plug before cleaning to avoid electric shock or mechanical damage.
- Use a commercially available cleaning agent and a soft brush for cleaning. Do not use chemical cleaners.

Cleaning the surface

- Wipe the surface with a damp cloth. Do not use water, as it may penetrate into the unit and damage the electronics.
- Do not use corrosive cleaning agents or solvents.

Storage

- If the product will not be used for an extended period of time, unplug the power cord and wrap the product to prevent dust from entering the housing.
- After packing, store in a dry, ventilated place.

DISPOSAL CONSIDERATIONS



If there is a legal regulation for the disposal of electrical and electronic devices in your country, this symbol on the product or on the packaging indicates that this product must not be disposed of with household waste. Instead, it must be taken to a collection point for the recycling of electrical and electronic equipment. By disposing of it in accordance with the rules, you are protecting the environment and the health of your fellow human beings from negative consequences. For information about the recycling and disposal of this product, please contact your local authority or your household waste disposal service.

This product contains batteries. If there is a legal regulation for the disposal of batteries in your country, the batteries must not be disposed of with household waste. Find out about local regulations for disposing of batteries. By disposing of them in accordance with the rules, you are protecting the environment and the health of your fellow human beings from negative consequences.

Estimado cliente:

Le felicitamos por la adquisición de este producto. Lea atentamente el siguiente manual y siga cuidadosamente las instrucciones de uso con el fin de evitar posibles daños. La empresa no se responsabiliza de los daños ocasionados por un uso indebido del producto o por haber desatendido las indicaciones de seguridad. Escanee el siguiente código QR para tener acceso al manual de instrucciones más actualizado y a información adicional sobre el producto.



ÍNDICE

Indicaciones de seguridad	24
Visión general del aparato	25
Panel de control y funciones de los botones	26
Instalación y utilización	27
Limpieza y cuidado	28
Retirada del aparato	28

DATOS TÉCNICOS

Número de artículo	10033433, 10035785
Suministro eléctrico	220-240 V ~ 50-60 Hz
Potencia	65 W

FABRICANTE E IMPORTADOR (REINO UNIDO)

Fabricante:

Chal-Tec GmbH, Wallstraße 16, 10179 Berlín, Alemania.

Importador para Gran Bretaña:

Chal-Tec UK limited
 Unit 6 Riverside Business Centre
 Brighton Road
 Shoreham-by-Sea
 BN43 6RE
 United Kingdom

INDICACIONES DE SEGURIDAD

- Antes de utilizar el aparato, compruebe la tensión en la placa técnica del mismo. Conecte el aparato solamente a tomas de corriente que se adecuen a la tensión del mismo.
- Mantenga alejado el cable de superficies calientes y objetos punfiagudos.
- No coloque el cable de alimentación bajo una alfombra ni lo tape con otros objetos o tejidos. Coloque el cable de tal manera que nadie pueda pisarlo ni que quede colgando.
- No utilice el aparato si el cable de alimentación o el enchufe están dañados.
- Si el cable de alimentación o el enchufe están dañados, deberán ser sustituidos por el fabricante, un servicio técnico autorizado o una persona igualmente cualificada.
- Utilice este aparato solamente en espacios interiores.
- No cubra el aparato.
- Coloque el aparato en una superficie plana y estable.
- Asegúrese de que el aparato está apagado antes de conectar el enchufe a la toma de corriente.
- No toque el aparato, el enchufe ni el cable con las manos mojadas.
- No deje el aparato en marcha si no se encuentra bajo supervisión. Si no utiliza el aparato, apáguelo y desconecte el enchufe de la toma de corriente.
- Antes de limpiar o de realizar mantenimiento en el aparato, apáguelo y desconecte el enchufe de la toma de corriente.
- Para desconectar el aparato no tire del cable, sino del cuerpo del enchufe.
- Los niños mayores de 8 años y las personas con discapacidades físicas o psíquicas solamente podrán utilizar el aparato si han sido previamente instruidas sobre su uso y conocen las indicaciones de seguridad. Asegúrese de que los niños no jueguen con el aparato. Los niños mayores de 8 años solamente podrán limpiar el aparato si se encuentran bajo supervisión. Asegúrese de que los niños no jueguen con el aparato. Los niños solamente podrán limpiar el aparato y realizar labores de mantenimiento si se encuentran bajo supervisión.
- Utilice el aparato solamente según se describe en estas instrucciones.
- No encaje los dedos ni objetos en los orificios de ventilación.
- No coloque el aparato cerca de cortinas, manteles o telas similares. Podrían ser succionados por los ventiladores y dañarlos.
- No utilice el aparato en espacios húmedos, como baños.
- No utilice el aparato antes de montar las ruedas o si está colocado de lado.
- Desenrolle el cable completamente antes de utilizar el aparato.
- Asegúrese de que el aparato esté recto.

- Durante el funcionamiento, el aparato humedece el aire. Por ello, evite una humedad demasiado elevada. Le recomendamos una humedad entre 40-50 %. Demasiada humedad en el aire puede provocar moho o problemas de salud.
- Coloque el aparato solamente en superficies que no sean sensibles a la humedad o a humedad elevada. Puede ocurrir que al montar y desmontar el depósito de agua caigan un par de gotas. Si este fuera el caso, seque inmediatamente las gotas de agua.
- Cambie el agua del depósito como muy tarde cada 3 días.



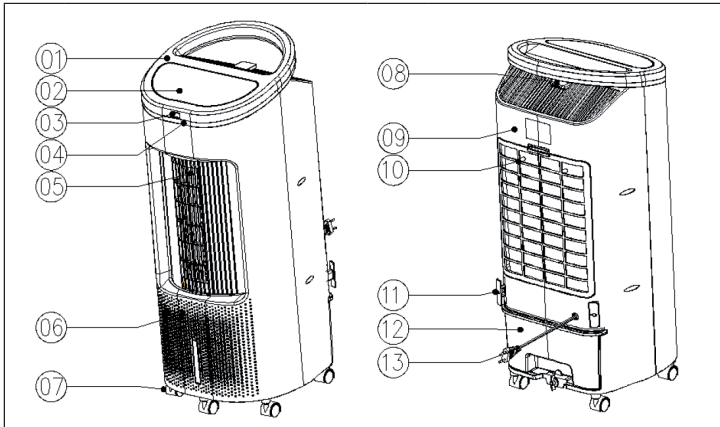



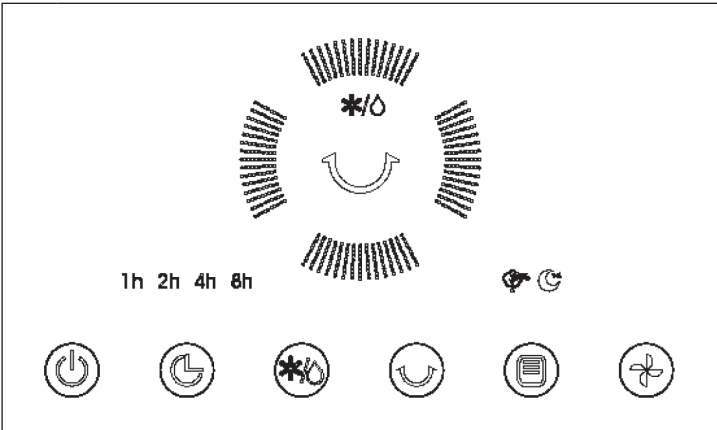

VISIÓN GENERAL DEL APARATO



1	Cubierta superior	8	Control remoto
2	Panel de control	9	Parte trasera
3	Sensor del mando a distancia	10	Filtro
4	Anilla decorativa	11	Marco del filtro
5	Salida de aire	12	Depósito de agua
6	Cubierta delantera	13	Cable de alimentación
7	Ruedas		

PANEL DE CONTROL Y FUNCIONES DE LOS BOTONES



	On/off
	Ajustar el temporizador: 1, 2, 4, 8 h (horas)
	Humidificador
	Oscilación
	Modo: Normal > natural () > modo noche ()
	Velocidad de la brisa: alta > media > baja > suave

INSTALACIÓN Y UTILIZACIÓN

Antes del primer uso

Retire todo el material de embalaje y lea atentamente el manual de instrucciones. El aparato se entrega listo para utilizar.

Encender el aparato

En cuanto enciende el aparato, todos los indicadores se iluminan brevemente. Suena una señal doble, la salida de aire se mueve del ángulo actual hasta 0° y el aparato pasa al modo standby. Si no realiza ninguna acción en menos de 1 minuto, el display se oscurece al 33 % del brillo original. Pulse cualquier botón para volver a encender el display.

Manejo a través de las teclas del panel de control

- **On/off:** Pulse el botón para iniciar el aparato en modo de velocidad normal. La salida de aire se abre automáticamente. Pulse de nuevo el botón para cambiar al modo standby. El ventilador se detiene y la salida de aire se cierra automáticamente. Para apagar completamente el aparato, desconecte el enchufe de la toma de corriente.
- **Velocidad de la brisa:** Después de haber encendido el aparato, este se encontrará en modo normal de velocidad. Pulse varias veces el botón para regular una de las siguientes velocidades de la brisa: alta > media > baja > suave. Si selecciona „baja“, el ventilador funcionará primero a velocidad media y luego cambiará a velocidad baja.
- **Modo de la brisa :** Pulse varias veces el botón para seleccionar uno de los siguientes modos: Normal > natural (☀) > modo noche (🌙). Se ilumina el indicador correspondiente del display. En el modo natural, la velocidad de la brisa cambia regularmente y el aire frío se distribuye por toda la estancia. En el modo natural, la velocidad se regula automáticamente y no se puede configurar manualmente. En modo noche, el aire se distribuye para garantizar un sueño agradable. En modo noche todas las velocidades se pueden configurar manualmente.
- **Temporizador:** Pulse varias veces el botón para seleccionar uno de los siguientes ajustes: 1 hora > 2 horas > 4 horas > 8 horas. Siempre que el LED correspondiente esté apagado, el temporizador estará desactivado. Después de haber seleccionado el tiempo deseado, se ilumina el indicador correspondiente del display. En cuanto haya transcurrido el tiempo, el aparato se apaga y el indicador desaparece.
- **Oscilación:** Pulse el botón para que el aparato oscile a derecha e izquierda. Pulse de nuevo el botón para finalizar la función de oscilación.

LIMPIEZA Y CUIDADO

Antes de la limpieza

- Apague el aparato y desconecte el enchufe. Desconecte el enchufe antes de limpiar el aparato para evitar descargas eléctricas o daños mecánicos.
- Para la limpieza, utilice productos comunes y un cepillo de cerdas blandas. No utilice productos químicos.

Limpieza de la superficie

- Limpie la superficie con un paño húmedo. No utilice agua, podría filtrarse al interior del aparato y dañar los componentes electrónicos.
- No utilice productos abrasivos ni disolventes.

Conservación

- Si el producto no se utiliza durante mucho tiempo, desconecte el enchufe y embálelo para evitar que el polvo se acumule en la carcasa.
- Posteriormente, guarde el aparato en un lugar seco y bien ventilado.

RETIRADA DEL APARATO



Si en su país existe una disposición legal relativa a la eliminación de aparatos eléctricos y electrónicos, este símbolo estampado en el producto o en el embalaje advierte que no debe eliminarse como residuo doméstico. En lugar de ello, debe depositarse en un punto de recogida de reciclaje de aparatos eléctricos y electrónicos. Una gestión adecuada de estos residuos previene consecuencias potencialmente negativas para el medio ambiente y la salud de las personas. Puede consultar más información sobre el reciclaje y la eliminación de este producto contactando con su administración local o con su servicio de recogida de residuos.

Este producto contiene baterías. Si en su país existe una disposición legal relativa a la eliminación de baterías, estas no deben eliminarse como residuo doméstico. Infórmese sobre la normativa vigente relacionada con la eliminación de baterías. Una gestión adecuada de estos residuos previene consecuencias potencialmente negativas para el medio ambiente y la salud de las personas.

Chère cliente, cher client,

Toutes nos félicitations pour l'acquisition de ce nouvel appareil. Veuillez lire attentivement et respecter les instructions de ce mode d'emploi afin d'éviter d'éventuels dommages. Nous ne saurions être tenus pour responsables des dommages dus au non-respect des consignes et à la mauvaise utilisation de l'appareil. Scannez le QR-Code pour obtenir la dernière version du mode d'emploi et à d'autres informations concernant le produit.



SOMMAIRE

Consignes de sécurité 18
 Aperçu de l'appareil 19
 Panneau de commande et fonctions des touches 20
 Installation et utilisation 21
 Nettoyage et entretien 22
 Informations sur le recyclage 22

FICHE TECHNIQUE

Numéro d'article	10033433, 10035785
Alimentation	220-240 V ~ 50-60 Hz
Puissance	65 W

FABRICANT ET IMPORTATEUR (UK)

Fabricant :

Chal-Tec GmbH, Wallstraße 16, 10179 Berlin, Allemagne.

Importateur pour la Grande Bretagne :

Chal-Tec UK limited
 Unit 6 Riverside Business Centre
 Brighton Road
 Shoreham-by-Sea
 BN43 6RE
 United Kingdom

CONSIGNES DE SÉCURITÉ

- Vérifiez la tension sur l'étiquette de l'appareil avant utilisation. Ne branchez l'appareil que sur des prises correspondant à la tension de l'appareil.
- Maintenez le câble à l'écart des surfaces chaudes et des objets coupants.
- Ne faites pas passer le câble sous un tapis et ne le recouvrez pas d'objets ou de tissus. Placez le câble de sorte que personne ne trébuche dessus ou ne s'y accroche.
- N'utilisez pas l'appareil si le cordon d'alimentation ou la fiche sont endommagés.
- Si le cordon d'alimentation ou la fiche sont endommagés, ils doivent être remplacés par le fabricant, par un spécialiste agréé ou par une personne de même qualification.
- Utilisez l'appareil à l'intérieur uniquement.
- Ne couvrez pas l'appareil.
- Placez l'appareil sur une surface plane et stable.
- Assurez-vous que l'appareil est éteint avant de brancher la fiche dans la prise.
- N'utilisez pas l'appareil et ne touchez pas la fiche ou le câble avec les mains mouillées.
- Ne laissez pas l'appareil sans surveillance pendant le fonctionnement. Éteignez-le et débranchez-le lorsqu'il n'est pas utilisé.
- Débranchez la fiche de la prise de courant avant de nettoyer ou d'entretenir l'appareil.
- Ne retirez pas la fiche de la prise par le câble, mais tenez-la avec la main tout en la tirant.
- Les enfants de plus de 8 ans et les handicapés physiques ne sont autorisés à utiliser l'appareil que s'ils ont été préalablement familiarisés avec les fonctions et les mesures de sécurité par une personne responsable de leur sécurité. Assurez-vous que les enfants ne jouent pas avec l'appareil. Les enfants de 8 ans et plus ne sont autorisés à nettoyer l'appareil que sous surveillance. Assurez-vous que les enfants ne jouent pas avec l'appareil. Les enfants ne peuvent nettoyer et entretenir l'appareil que sous surveillance.
- Utilisez l'appareil uniquement comme décrit dans ce manuel.
- Ne mettez pas vos doigts ou des objets dans les ouvertures de ventilation.
- Ne placez pas l'appareil à proximité de rideaux, voilages, nappes ou textiles similaires. Ils pourraient être aspirés par le ventilateur et l'endommager.
- N'utilisez pas l'appareil dans des pièces humides, telles qu'une salle de bain.
- N'utilisez pas l'appareil avant que les roues ne soient montées ou quand il est couché sur le côté.
- Déroulez complètement le câble avant utilisation.
- Assurez-vous que l'appareil est à l'horizontale.

- Pendant le fonctionnement, l'appareil humidifie l'air ambiant. Évitez toutefois une humidité trop élevée. Nous recommandons une humidité comprise entre 40 et 50%. Une humidité trop élevée peut entraîner des moisissures ou des problèmes de santé.
- Placez l'appareil uniquement sur des surfaces insensibles à l'eau et à l'humidité. Il peut parfois arriver de renverser quelques gouttes lors de l'installation et de la dépose du réservoir d'eau. Si cela arrive, essuyez-les immédiatement.
- Changez l'eau du réservoir au plus tard tous les 3 jours.

APERÇU DE L'APPAREIL

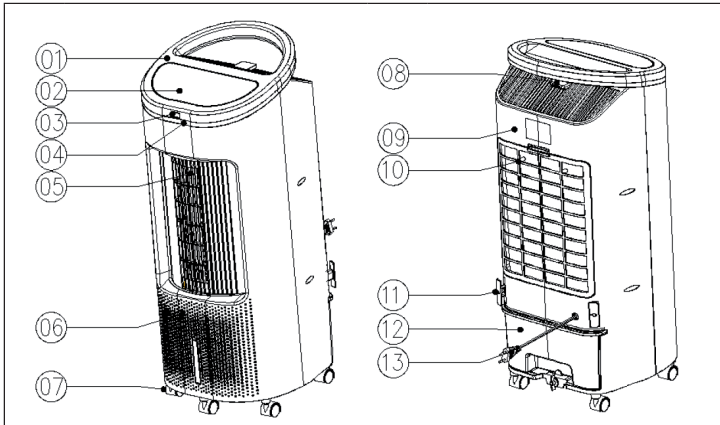

1	Couvercle supérieur	8	Télécommande
2	Panneau de commande	9	Dos de l'appareil
3	Capteur de la télécommande	10	Filtre
4	Anneau décoratif	11	Cadre support de filtre
5	Sortie d'air	12	Réservoir d'eau
6	Carénage avant	13	Câble d'alimentation
7	Roulettes		

PANNEAU DE COMMANDE ET FONCTIONS DES TOUCHES

	Marche /arrêt
	Réglage de la minuterie : 1, 2, 4, 8 h
	Humidificateur
	Oscillation
	Mode : Normal > Naturel () > Nuit ()
	Vitesse de ventilation : élevée > moyenne > basse > silencieuse

INSTALLATION ET UTILISATION



Avant la première utilisation

Retirez tout le matériel d'emballage et lisez intégralement les instructions. L'appareil est prêt à être utilisé immédiatement.

Allumer l'appareil

Au démarrage de l'appareil, tous les témoins s'allument brièvement. Un double bip retentit, la sortie d'air retourne de l'angle actuel à 0° et l'appareil passe en mode veille. Si vous n'intervenez pas pendant plus d'une minute, la luminosité de l'écran baisse à 33% de l'intensité d'origine. Appuyez sur n'importe quelle touche pour rallumer l'écran.

Utilisation avec les touches du panneau de commande

- **Marche / Arrêt** : Appuyez sur la touche pour démarrer l'appareil en mode vent normal. La sortie d'air s'ouvre automatiquement. Appuyez de nouveau sur la touche pour revenir en mode veille. Le ventilateur s'arrête et la sortie se ferme automatiquement. Pour éteindre complètement l'appareil, retirez la fiche de la prise.
- **Vitesse de ventilation** : Au démarrage, l'appareil se trouve en mode vent normal. Appuyez plusieurs fois sur la touche pour régler l'une des vitesses de vent suivantes : élevée > moyenne > basse > silencieuse. Si vous sélectionnez „basse“, le ventilateur tourne d'abord à vitesse moyenne, puis passe à basse vitesse.
- **Mode de ventilation** : Appuyez plusieurs fois sur la touche pour sélectionner l'un des modes suivants : Normal > Naturel () > Mode nuit (). Le témoin correspondant s'allume sur l'écran. En mode naturel, la vitesse du vent change régulièrement et l'air frais est distribué dans toute la pièce. La vitesse est contrôlée automatiquement et non manuellement. En mode nuit, l'air est distribué de manière à garantir un sommeil confortable. Dans ce mode, toutes les vitesses sont réglables manuellement.
- **Minuterie** : Appuyez plusieurs fois sur la touche pour sélectionner l'un des paramètres suivants : 1 heure > 2 heures > 4 heures > 8 heures. Si le voyant correspondant est éteint, aucune minuterie n'est active. Après avoir sélectionné la durée souhaitée, le témoin correspondant s'allume sur l'écran. Une fois la durée écoulée, l'appareil et l'écran s'éteignent.
- **Oscillation** : Appuyez sur la touche pour faire pivoter l'appareil vers la droite et la gauche. Appuyez à nouveau sur la touche pour arrêter la fonction d'oscillation.

NETTOYAGE ET ENTRETIEN

Avant le nettoyage

- Éteignez l'appareil et débranchez le cordon d'alimentation. Débranchez toujours le cordon d'alimentation avant le nettoyage pour éviter tout risque d'électrocution ou de dommages mécaniques.
- Utilisez un détergent disponible dans le commerce et une brosse douce pour le nettoyage. Ne pas utiliser de produits chimiques.

Nettoyage des surfaces

- Essuyez la surface avec un chiffon humide. N'utilisez pas d'eau, elle pourrait pénétrer dans l'appareil et endommager les composants électroniques.
- N'utilisez pas de nettoyeurs ni de solvants corrosifs.

Entreposage

- Si vous n'utilisez pas l'appareil pendant une longue période, débranchez le cordon d'alimentation et emballez-le pour éviter que de la poussière ne pénètre dans le boîtier.
- Après l'avoir emballé, conservez-le dans un endroit sec et ventilé.

INFORMATIONS SUR LE RECYCLAGE



S'il existe une réglementation pour l'élimination ou le recyclage des appareils électriques et électroniques dans votre pays, ce symbole sur le produit ou sur l'emballage indique que cet appareil ne doit pas être jeté avec les ordures ménagères. Vous devez le déposer dans un point de collecte pour le recyclage des équipements électriques et électroniques. La mise au rebut conforme aux règles protège l'environnement et la santé de vos semblables des conséquences négatives. Pour plus d'informations sur le recyclage et l'élimination de ce produit, veuillez contacter votre autorité locale ou votre service de recyclage des déchets ménagers.

Ce produit contient des piles. S'il existe une réglementation pour l'élimination ou le recyclage des piles dans votre pays, vous ne devez pas les jeter avec les ordures ménagères. Renseignez-vous sur les dispositions locales relatives à la collecte des piles usagées. La mise au rebut conforme aux règles protège l'environnement et la santé de vos semblables des conséquences négatives.

Gentile Cliente,

La ringraziamo per aver acquistato il dispositivo. La preghiamo di leggere attentamente le seguenti istruzioni per l'uso e di seguirle per evitare possibili danni tecnici. Non ci assumiamo alcuna responsabilità per danni scaturiti da una mancata osservazione delle avvertenze di sicurezza e da un uso improprio del dispositivo. Scansionare il codice QR seguente, per accedere al manuale d'uso più attuale e per ricevere informazioni sul prodotto.



INDICE

Avvertenze di sicurezza	30
Descrizione del dispositivo	31
Pannello di controllo e tasti funzione	32
Installazione e utilizzo	33
Pulizia e manutenzione	34
Smaltimento	34

DATI TECNICI

Numero articolo	10033433, 10035785
Alimentazione	220-240 V ~ 50-60 Hz
Potenza	65 W

PRODUTTORE E IMPORTATORE (UK)

Produttore:

Chal-Tec GmbH, Wallstraße 16, 10179 Berlino, Germania.

Importatore per la Gran Bretagna:

Chal-Tec UK limited
 Unit 6 Riverside Business Centre
 Brighton Road
 Shoreham-by-Sea
 BN43 6RE
 United Kingdom

AVVERTENZE DI SICUREZZA

- Controllare la tensione sulla targhetta del dispositivo prima dell'utilizzo. Collegare il dispositivo solo a prese elettriche con tensione corrispondente.
- Tenere il cavo lontano da superfici bollenti e oggetti taglienti.
- Non far passare il cavo sotto a tappeti e non coprirlo con altri oggetti o tessuti. Posizionare il cavo in modo da non inciamparvi e da non restarvi impigliati.
- Non utilizzare il dispositivo se spina o cavo sono danneggiati.
- Se cavo o spina sono danneggiati, devono essere sostituiti dal produttore, da un'azienda tecnica autorizzata o da una persona con qualifica equivalente.
- Utilizzare il dispositivo solo in spazi chiusi.
- Non coprire il dispositivo.
- Posizionare il dispositivo su un fondo piano e stabile.
- Assicurarsi che il dispositivo sia spento, prima di inserire la spina nella presa elettrica.
- Non utilizzare il dispositivo con le mani bagnate e non toccare spina e cavo con le mani bagnate
- Non lasciare il dispositivo privo di controllo mentre è in funzione. Spegnerlo il dispositivo e staccare la spina quando non è in uso.
- Staccare la spina prima di realizzare pulizia o manutenzione.
- Non staccare la spina tirando il cavo, ma tenendo saldamente la spina stessa.
- Bambini a partire da 8 anni e persone con limitate capacità fisiche e psichiche possono utilizzare il dispositivo solo se sono stati istruiti in precedenza sulle funzioni e sulle procedure di sicurezza da parte di una persona responsabile del loro controllo. Assicurarsi che i bambini non giochino con il dispositivo. I bambini a partire da 8 anni possono pulire il dispositivo solo con il dovuto controllo. I bambini possono realizzare pulizia e manutenzione solo se debitamente controllati.
- Utilizzare il dispositivo solo secondo le modalità descritte in questo manuale.
- Non inserire dita o oggetti nelle aperture di ventilazione.
- Non posizionare il dispositivo vicino a tende, cortine, tovaglie o simili prodotti in tessuto. Potrebbero essere aspirati nel dispositivo e danneggiarlo.
- Non utilizzare il dispositivo in locali umidi, come bagni.
- Non utilizzare il dispositivo prima che le ruote siano montate e se si trova poggiato sul lato.
- Srotolare completamente il cavo prima dell'utilizzo.
- Assicurarsi che il dispositivo sia posizionato in piano.

- Durante il funzionamento, il dispositivo umidifica l'aria dell'ambiente. Evitare tuttavia un'umidità dell'aria eccessivamente elevata. Consigliamo un livello tra 40 e 50%. Un'umidità dell'aria eccessivamente elevata può causare muffa o problemi di salute.
- Posizionare il dispositivo solo su fondi resistenti a bagnato ed elevata umidità. Può capitare che nell'inserire o togliere il serbatoio dell'acqua cada qualche goccia. Se è così, rimuovere immediatamente le gocce con un panno.
- Cambiare l'acqua nel serbatoio al massimo dopo 3 giorni.

DESCRIZIONE DEL DISPOSITIVO

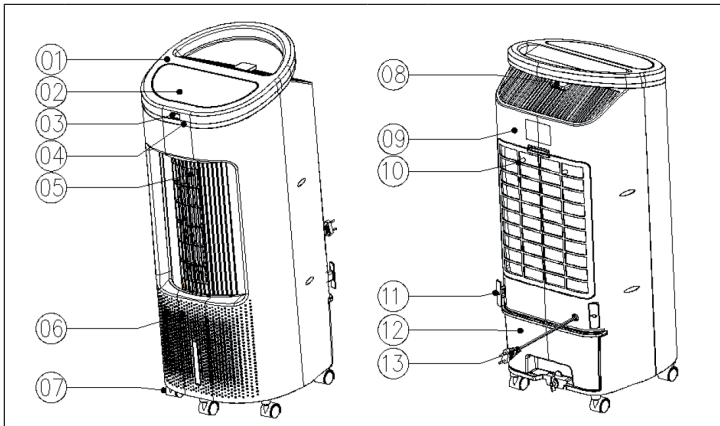

1	Copertura superiore	8	Telecomando
2	Pannello di controllo	9	Retro
3	Sensore del telecomando	10	Filtro
4	Anello decorativo	11	Telaio del filtro
5	Punto di emissione dell'aria	12	Serbatoio dell'acqua
6	Pannello frontale	13	Cavo di alimentazione
7	Rotelle		

PANNELLO DI CONTROLLO E TASTI FUNZIONE

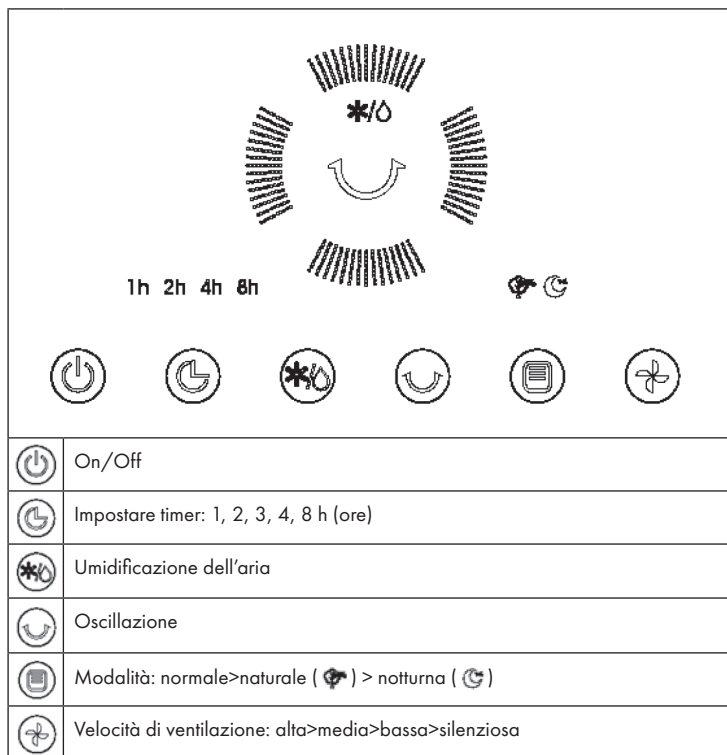

INSTALLAZIONE E UTILIZZO

Prima del primo utilizzo

Rimuovere tutto il materiale d'imballaggio e leggere l'intero manuale. Il dispositivo è subito pronto all'uso.

Accendere il dispositivo

Quando il dispositivo viene acceso, tutte le indicazioni si illuminano brevemente. Viene emesso un doppio segnale acustico, il punto di emissione dell'aria si sposta dall'inclinazione attuale a 0° e il dispositivo passa in modalità standby. Se non si effettuano azioni per oltre 1 minuto, il display si oscura al 33% della luminosità originaria. Premere un tasto a piacere per riattivare il display.

Utilizzo con i tasti sul pannello di controllo

- **On/Off:** premere per avviare il dispositivo con modalità di ventilazione normale. Il punto di emissione dell'aria si apre automaticamente. Premere di nuovo per tornare in standby. La ventola si arresta e il punto di emissione si chiude automaticamente. Per spegnere completamente il dispositivo, staccare la spina.
- **Velocità di ventilazione:** dopo averlo acceso, il dispositivo si trova in modalità di ventilazione normale. Premere più volte il tasto per selezionare una delle seguenti velocità di ventilazione: alta>media>bassa>silenziosa. Se si seleziona "bassa", la ventola inizia a funzionare a velocità media e passa poi alla velocità inferiore.
- **Modalità di ventilazione:** premere più volte il tasto per selezionare una delle seguenti modalità: normale>naturale (🌀) > notturna (🌙). In modalità naturale, la velocità di ventilazione viene modificata regolarmente e la brezza fresca viene distribuita in tutta la stanza. In modalità naturale la velocità viene regolata automaticamente e non può essere modificata manualmente. In modalità notturna l'aria viene distribuita in modo tale da garantire un sonno piacevole. In modalità notturna tutte le modalità sono regolabili manualmente.
- **Timer:** premere più volte per selezionare una delle seguenti impostazioni: 1 ora>2 ore> 3 ore> 4 ore> 8 ore. Se il relativo LED è spento, non è stato attivato alcun timer. Dopo aver selezionato il tempo desiderato, si illumina la relativa indicazione sul display. Quando il tempo impostato è scaduto, il dispositivo e l'indicazione si spengono.
- **Oscillazione:** premere il tasto per far oscillare il dispositivo a destra e a sinistra. Premere di nuovo per disattivare l'oscillazione.

PULIZIA E MANUTENZIONE

Prima della pulizia

- Spegnere il dispositivo e scollegare il cavo di alimentazione. Prima della pulizia, staccare sempre la spina, in modo da evitare folgorazioni o danni meccanici.
- Per la pulizia, utilizzare detergenti standard che si trovano in commercio e una spazzola morbida. Non utilizzare detergenti chimici.

Pulire la superficie

- Pulire la superficie con un panno umido. Non utilizzare acqua, dato che potrebbe penetrare nel dispositivo e causare danni ai componenti elettronici.
- Non utilizzare detergenti corrosivi o solventi.

Conservazione

- Se il prodotto non viene utilizzato per periodi prolungati, staccare la spina e imballarlo, in modo da impedire che finisca polvere all'interno dell'alloggiamento.
- Anche dopo averlo imballato, conservare il dispositivo in un luogo asciutto e ventilato.

AVVISO DI SMALTIMENTO



Se nel proprio paese si applicano le regolamentazioni inerenti lo smaltimento di dispositivi elettrici ed elettronici, questo simbolo sul prodotto o sulla confezione segnala che questi prodotti non possono essere smaltiti con i rifiuti normali e devono essere portati a un punto di raccolta di dispositivi elettrici ed elettronici. Grazie al corretto smaltimento dei vecchi dispositivi si tutela il pianeta e la salute delle persone da possibili conseguenze negative. Informazioni riguardanti il riciclo e lo smaltimento di questi prodotti si ottengono presso l'amministrazione locale oppure il servizio di gestione dei rifiuti domestici.

Il prodotto contiene batterie. Se nel proprio paese si applicano le regolamentazioni inerenti lo smaltimento di batterie, non possono essere smaltite con i normali rifiuti domestici. Preghiamo di informarvi sulle regolamentazioni vigenti sullo smaltimento delle batterie. Grazie al corretto smaltimento dei vecchi dispositivi si tutela l'ambiente e la salute delle persone da conseguenze negative.



KLARSTEIN