

ION BREEZE

Klimaanlage
Air Conditioner
Aire acondicionado
Climatiseur
Condizionatore d'aria

10033481



COMFORTING
OMFORTING
FORTINGCOI
TINGCOMFO
COMFORTING
OMFORTING
FORTINGCOI
TINGCOMFO

KLARSTEIN

www.klarstein.com

Sehr geehrter Kunde,

wir gratulieren Ihnen zum Erwerb Ihres Gerätes. Lesen Sie die folgenden Hinweise sorgfältig durch und befolgen Sie diese, um möglichen Schäden vorzubeugen. Für Schäden, die durch Missachtung der Hinweise und unsachgemäßen Gebrauch entstehen, übernehmen wir keine Haftung. Scannen Sie den folgenden QR-Code, um Zugriff auf die aktuellste Bedienungsanleitung und weitere Informationen rund um das Produkt zu erhalten.



INHALTSVERZEICHNIS

Technische Daten	3
Konformitätserklärung	3
Sicherheitshinweise	4
Hinweise zum Kältemittel R290	5
Geräteübersicht	6
Bedienfelder und Tastenfunktionen	7
Inbetriebnahme und Bedienung	9
Installation des Abluftrohrs	10
Installation des Wasserablaufs	17
Reinigung und Pflege	18
Hinweise zur Entsorgung	21
Hersteller	20

English	23
Español	43
Français	63
Italiano	83

TECHNISCHE DATEN

Artikelnummer	10033481
Stromversorgung	220-240 V ~ 50/60 Hz
Kühlleistung	9000 BTU/h (~ 2638 W)
Luftfluss	410 m ³ /h

SICHERHEITSHINWEISE

- Lesen Sie sich alle Hinweise sorgfältig durch und bewahren Sie die Bedienungsanleitung zum Nachschlagen gut auf.
- Benutzen Sie die Klimaanlage nur in Innenräumen.
- Schließen Sie das Gerät nur an Steckdosen an, die der Spannung des Geräts entsprechen.
- Um die Gefahr eines Stromschlags bei einer Störung oder Fehlfunktion zu verringern, muss das Gerät an eine geerdete Steckdose angeschlossen werden. Falls Sie sich nicht sicher sind, ob Ihre Steckdose den Anforderungen entspricht, lassen Sie sich von einem Elektriker beraten.
- Stellen Sie das Gerät auf einen ebenen, trockenen Untergrund und lassen Sie um das Gerät herum mindestens 50 cm Platz zu Wänden oder anderen Gegenständen.
- Versichern Sie sich, dass Netzkabel und Stecker unbeschädigt sind und das Netzkabel so verlegt ist, dass keiner darüber stolpert oder aus Versehen daran zieht.
- Stecken Sie keine Gegenstände in den Lufteinlass oder Luftauslass und achten Sie darauf, dass diese auch nicht von Objekten blockiert werden.
- Falls Sie einen Wasserablaufschlauch verwenden, achten Sie darauf, dass er unbeschädigt ist und nicht abgeknickt wird.
- Wenn Sie die horizontalen/vertikalen Lüftungsschlitze am Lüftungsauslass einstellen, drehen Sie sie vorsichtig mit der Hand, um sie nicht zu beschädigen.
- Transportieren und bewegen Sie das Gerät nur in aufrechter Position.
- Halten Sie das Gerät fern von leicht entzündlichen Gasen, Öfen und anderen Wärmequellen.
- Verwenden Sie das Gerät nicht im Badezimmer oder in anderen nassen Umgebungen.
- Achten Sie darauf, dass Kinder nicht mit dem Gerät spielen und lassen Sie das Gerät in deren Nähe nie unbeaufsichtigt.
- Schalten Sie das Gerät nicht aus, indem Sie den Stecker ziehen.
- Stellen Sie keine Gegenstände auf dem Gerät ab, die Wasser oder andere Flüssigkeiten enthalten.
- Versprühen Sie in der Nähe des Geräts keine brennbare Flüssigkeiten.
- Reinigen Sie das Gerät nicht mit chemischen Lösemitteln, wie Gas, Alkohol oder Ähnlichem. Bevor Sie das Gerät reinigen, ziehen Sie zuerst den Stecker aus der Steckdose. Wischen Sie das Gerät dann mit einem leicht feuchten, weichen Tuch ab. Falls das Gerät stark verschmutzt ist, verwenden Sie zusätzlich etwas Neutralreiniger.

Hinweis: Versuchen Sie nicht das Gerät auseinanderzunehmen oder selbst zu reparieren. Reparaturen dürfen nur von ausgebildetem Fachpersonal durchgeführt werden.

HINWEISE ZUM KÄLTEMITTEL R290

Warnhinweise

- Die Klimaanlage muss aufrecht aufbewahrt und transportiert werden. Andernfalls können irreparable Kompressorschäden entstehen. Lassen Sie das Gerät im mindestens 24 Stunden stehen, bevor Sie es in Betrieb nehmen.
- Schalten Sie den das Gerät vor der Reinigung aus und trennen Sie es von der Stromversorgung.
- Stellen sie sicher, dass das Produkt einen ständigen Luftstrom erzeugt! Stellen Sie sicher, dass die Lufteinlässe und -auslässe nicht blockiert sind.
- Betreiben Sie dieses Gerät zur Vermeidung von Lecks auf einem horizontalen Untergrund.
- Jede Person, die an Arbeiten an einen Kältemittelkreislauf vornimmt, sollte über ein aktuell gültiges Zertifikat einer von der Industrie akkreditierten Bewertungsstelle verfügen. Damit wird die Kompetenz zum sicheren Umgang mit Kältemitteln gemäß einer branchenweit anerkannten Bewertungsspezifikation sichergestellt.
- Wenn das Gerät nicht mehr funktioniert, entsorgen Sie es fachgerecht.
- Bewahren Sie das Gerät bei Nichtgebrauch an einem gut belüfteten Ort auf.
- Bewahren Sie das Gerät so auf, dass es nicht beschädigt wird.
- Reparaturen dürfen nur vom Hersteller oder einem autorisierten Fachbetrieb durchgeführt werden.
- Die an das Gerät angeschlossenen Leitungen dürfen potenzielle Zündquelle enthalten.
- Beschädigen Sie keine der Komponenten des Kältemittelkreislaufs. Ausströmendes Kältemittel wird unter Umständen nicht wahrgenommen, da es geruchlos ist.
- Wartung und Reparaturen müssen unter der Aufsicht von Spezialisten für den Einsatz von brennbaren Kältemitteln durchgeführt werden.

Informationen für Räume mit Kältemittelleitungen

- Beschränken Sie die Rohrleitungen auf ein Minimum.
- Achten Sie darauf die Rohrleitungen nicht zu beschädigen.
- Geräte mit brennbaren Kältemitteln dürfen nur in gut belüfteten Raum installiert werden.
- Halten Sie die nationalen Gasvorschriften ein.
- Alle mechanischen Verbindungen müssen für Wartungszwecke frei zugänglich sein.



VORSICHT

Brandgefahr! Dieses Gerät enthält das brennbare Kältemittel R290. Wenn das Kältemittel austritt und einer externen Zündquelle ausgesetzt ist, besteht Brandgefahr.

GERÄTEÜBERSICHT

Vorderseite

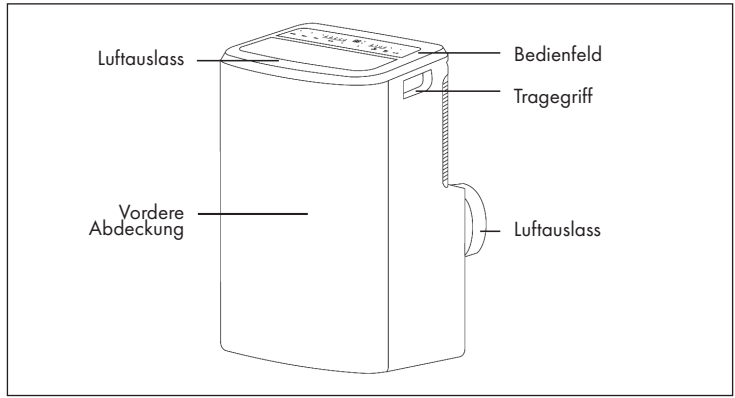

Rückseite

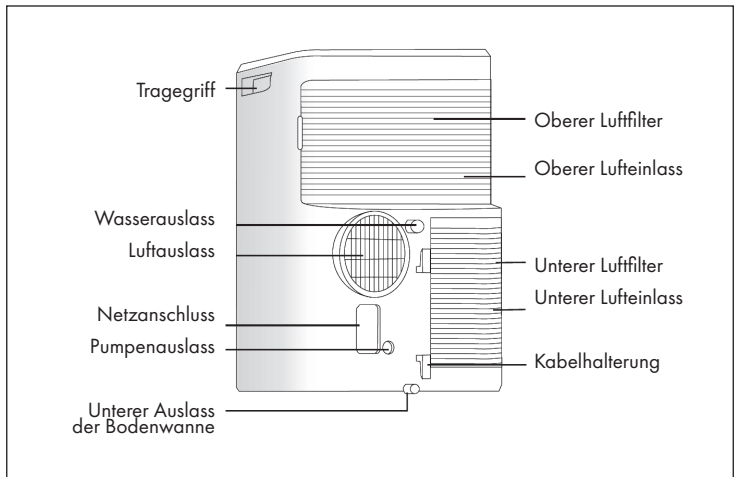

BEDIENFELD UND TASTENFUNKTIONEN

Je nach Modell verfügt das Gerät über eines der beiden Bedienfelder:

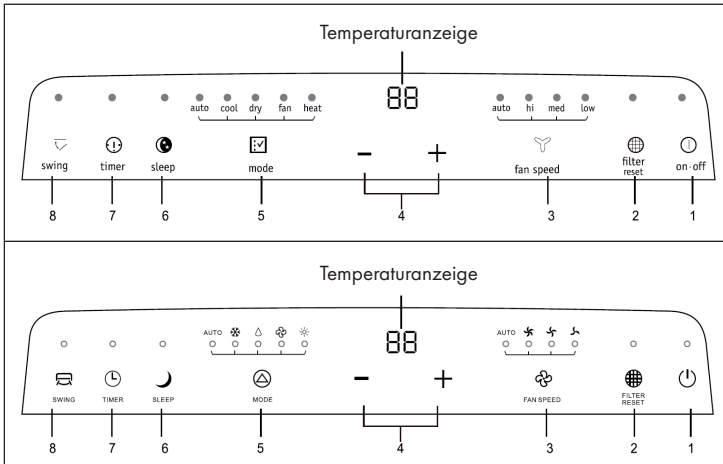

Temperaturanzeige

- Wenn Sie sich im Kühlmodus befinden und auf [+] oder [-] drücken, ändert sich die Temperatur und die eingestellte Temperatur wird in der Temperaturanzeige angezeigt.
- In den Modi AUTO und COOL (kühlen) zeigt die Temperaturanzeige die eingestellte Temperatur an.
- In den Modi DRY (trocknen) und FAN (Lüfter) zeigt die Temperaturanzeige die Raumtemperatur an.

Funktionstasten

- (1) POWER-Taste: Drücken Sie die Taste, um das Gerät ein- oder auszuschalten.
- (2) FILTER-RESET-Taste: Sobald das Gerät länger als 250 Stunden gelaufen ist, geht die Anzeige über der FILTER-RESET-Taste an und signalisiert, dass der Luftfilter gereinigt werden muss. Reinigen Sie den Filter, wie im Kapitel „Reinigung und Pflege“ beschrieben und setzen Sie ihn wieder ein. Drücken Sie danach auf die Taste, um die Anzeige und den Zähler zu löschen. Wenn Sie die Taste nicht drücken, leuchtet die Anzeige weiter.

- (3) FAN-SPEED-Taste: Drücken Sie die mehrmals auf die Taste, um die Lüftergeschwindigkeit in der folgenden Reihenfolge einzustellen: AUTO > HI (hoch) > MED (mittel) > LOW (niedrig) > AUTO. Die Anzeigen über der Taste, zeigen die eingestellte Geschwindigkeit an.

Hinweis: Im FAN-Modus kann die Geschwindigkeit nicht auf AUTO gestellt werden.

- (4) Tasten (+) und (-): Jedes Mal wenn Sie eine der beiden Tasten drücken erhöht oder verringert sich die Temperatur um 1 °C (1 °F). Die Temperatur lässt sich zwischen 16 °C (60 °F) und 32 °C (90 °F) einstellen. Halten Sie beide Tasten länger als 3 Sekunden lang gedrückt, um zwischen °C und °F zu wechseln.
- (5) MODE-Taste: Drücken Sie mehrmals auf die Tasten, um einen der folgenden Modi auszuwählen: AUTO > COOL > DRY > FAN. Die Anzeigen über der Taste, zeigen den eingestellten Modus an.
- (6) SLEEP-Taste: Drücken Sie die Taste, um den Nachtmodus zu starten. Nach 8 Stunden geht das Gerät automatisch aus und speichert die aktuellen Einstellungen.

Hinweis: In den Modi FAN und DRY kann der Nachtmodus nicht aktiviert werden.

- (7) TIMER-Taste: Drücken Sie auf die Taste und die Anzeige über der Taste geht an. Drücken Sie auf (+) oder (-), um die gewünschte Zeit einzustellen. Warten Sie dann 5 Sekunden, bis der Timer automatisch startet. Wenn Sie auf die TIMER-Taste drücken und länger als 5 Sekunden keine weitere Einstellung vornehmen wird der Timer automatisch wieder deaktiviert. Gleiches gilt, wenn der Timer abgelaufen ist und die Anzeige [0] anzeigt. Drücken Sie während der Timer läuft einmal auf die TIMER-Taste, um sich die Restzeit anzeigen zu lassen. Drücken sie nochmal auf die TIMER-Taste, um den Timer zu deaktivieren.

Hinweis: Wenn Sie den Timer im ausgeschalteten Zustand einstellen, geht das Gerät nach der eingestellten Zeit an. Wenn Sie den Timer im eingeschalteten Zustand einstellen, geht das Gerät nach der eingestellten Zeit aus.

- (8) SWING-Taste: Drücken Sie die Taste, um die Schwingfunktion zu starten. Die Anzeige über der Taste leuchtet.

INBETRIEBNAHME UND BEDIENUNG

Wichtige Hinweise

- Der Stecker muss in eine separate Steckdose gesteckt werden, an der keine anderen Geräte angeschlossen sind.
- Verwenden Sie kein Verlängerungskabel.

Vor dem Betrieb

- Suchen Sie sich einen geeigneten Standort in der Nähe einer Steckdose.
- Installieren Sie das Abluftrohr und die Fensterdichtung, wie im Kapitel „Installation des Abluftrohrs“ beschrieben.
- Stecken Sie den Stecker in die Steckdose.

COOL-Modus

- Drücken Sie auf die MODE-Taste, bis die COOL-Anzeige leuchtet.
- Drücken Sie (+) oder (-) und stellen Sie die gewünschte Temperatur ein.
- Drücken Sie auf die FAN-Taste und stellen Sie die gewünschte Geschwindigkeit ein.

DRY-Modus

- Drücken Sie auf die MODE-Taste, bis die DRY-Anzeige leuchtet.
- Der Lüfter läuft mit einer voreingestellten Geschwindigkeit.
- Schließen Sie Fenster und Türen, um die beste Entfeuchtungswirkung zu erzielen.

Hinweis: Die Temperatur und die Lüftergeschwindigkeit können in diesem Modus nicht eingestellt werden. Die voreingestellte Temperatur beträgt 25 °C (77 °F). Die voreingestellte Geschwindigkeit ist LOW (niedrig).

FAN-Modus

- Drücken Sie auf die MODE-Taste, bis die FAN-Anzeige leuchtet.
- Drücken Sie auf die FAN-Taste, um die gewünschte Geschwindigkeit einzustellen.

Hinweis: Die Temperatur kann in diesem Modus nicht eingestellt werden.

AUTO-RESTART-Funktion

Wenn die Stromversorgung des Geräts unterbrochen wird, startet das Gerät nach dem Wiedereinschalten in seinem zuletzt verwendeten Modus mit den letzten Einstellungen. Der Kompressor startet nach 4 Minuten neu.







- AUTO-RESTART manuell starten: Drücken Sie die SLEEP-Taste innerhalb von 5 Sekunden 10 Mal, der Summer ertönt 4 Mal.
- AUTO-RESTART abbrechen: Drücken Sie die SLEEP-Taste innerhalb von 5 Sekunden 10 Mal, der Summer ertönt 2 Mal.





INSTALLATION DES ABLUFTROHRS

Wichtige Hinweise zur Installation

- Prüfen Sie vor der Benutzung die Spannung auf der Geräteplakette. Schließen Sie das Gerät nur an Steckdosen an, die der Spannung des Geräts entsprechen.
- Installieren Sie das Gerät sollte gemäß den nationalen Verkabelungsvorschriften.
- Der Stecker muss nach der Installation jederzeit leicht zugänglich sein.
- Das Gerät darf NUR von einem qualifizierten Techniker installiert werden!

Installationszubehör

Teil	Beschreibung	Stk.
	Adapter A, Abluftrohr, Adapter B (flaches Ende)	1 Set
	Schiebefenster-Set*	1
	Schrauben Typ A	2
	Schrauben Typ B	6
	Sicherheitshalterung	1
	Schaumstoffdichtung Typ A (klebend)	2

Teil	Beschreibung	Stk.
	Schaumstoffdichtung Typ B (nicht klebend)	1
	Adapter B* (rundes Ende), Wandauslass-Adapter*	1 Set
	Abflussrohr	1
	Fernbedienung mit Batterie	1

Hinweis: Die mit einem Stern (*) gekennzeichneten Teile werden nicht bei allen Geräten standardmäßig mitgeliefert.

Bestimmung eines geeigneten Standorts

- Installieren Sie das Gerät an einem flachen und geräumigen Ort, an dem die Luftauslässe nicht behindert werden.
- Halten Sie einen Mindestabstand von 50 cm zu Wänden oder anderen Hindernissen ein.
- Die Steigung des Untergrunds darf bei der Aufstellung und Verwendung des Geräts nicht mehr als 10° betragen. Unebener Boden kann zusätzliche Geräusche oder Vibrationen verursachen oder zu Schäden am Gerät führen.
- Der Stecker muss nach der Installation des Gerätes jederzeit zugänglich sein.

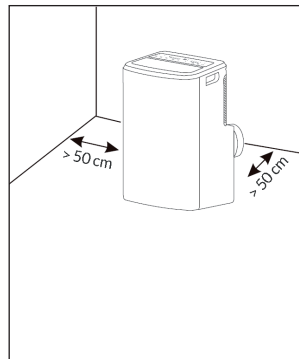

Hinweis: Das Gerät darf nicht in Wäschereien verwendet werden.

Installation des Abluftrohrs

Wenn Sie die Modi COOL, und DRY verwenden, muss das Abluftrohr installiert werden. Für den FAN-Modus muss das Abluftrohr nicht installiert werden.

Je nach Bedarf kann das flexible Abluftrohr mäßig komprimiert und gespannt, aber nicht beliebig gestreckt und gebogen werden. Das Abluftrohr kann mit einem Fenster verbunden oder in die Wand eingebaut werden. Basierend auf dem Zubehör des von Ihnen gekauften Gerätes können Sie das Abluftrohr folgendermaßen installieren:

- (1) Befestigen Sie Adapter A und B (mit flachem oder rundem Ende), wie auf dem Bild dargestellt am Abluftrohr.

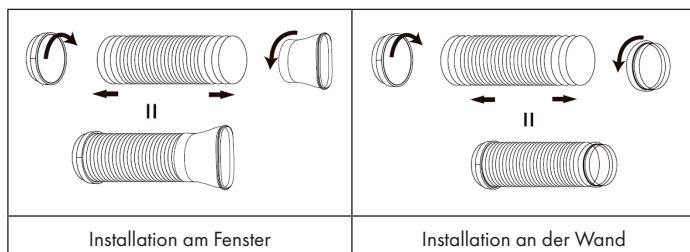

- (2) Befestigen Sie das Abluftrohr am Luftauslass auf der Rückseite des Geräts. Schieben Sie den Adapter nach unten, bis er fest sitzt.

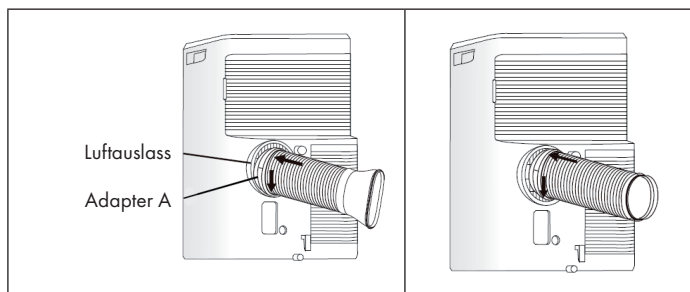

Installation des Schiebefenster-Sets

1

Horizontal

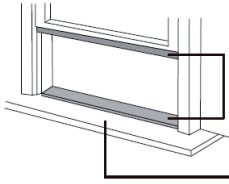

Schaumstoff-
dichtung A

Fensterflügel

Vertikal

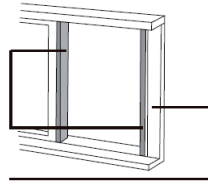

Schneiden Sie die Schaumstoffdichtung (klebend) auf die richtige Länge und befestigen Sie sie am Fensterflügel.

2

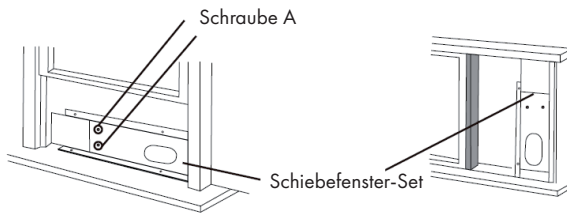

Befestigen Sie das Schiebefenster-Set am Fensterflügel. Passen Sie die Länge des Sets an, indem Sie die Schraube A lösen und die Länge einstellen. Wenn Sie die Länge korrekt eingestellt haben, ziehen Sie die Schraube wieder an. Die Länge des Schiebefenster-Sets kann zwischen 67,5-120 cm eingestellt werden.

3

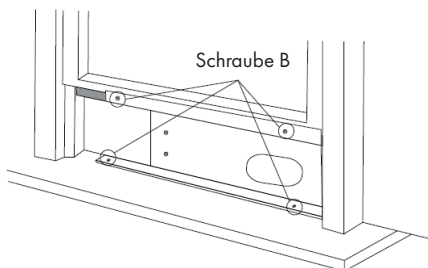

Senken Sie das Fenster vorsichtig ab. Befestigen Sie das Schiebefenster-Set mit 4 Schrauben Typ B und je einer Schraube für jede Verlängerung.

4

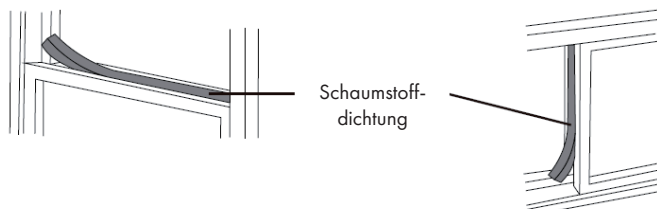

Schneiden Sie die Schaumstoffdichtung B (nicht klebend) auf die Fensterbreite zu. Befestigen Sie die Schaumstoffdichtung B zwischen Glas und Fenster, damit keine Luft und Insekten in den Raum gelangen.

5

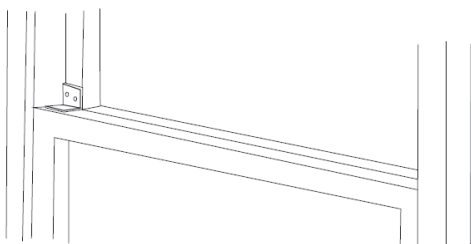

Montieren Sie den Sicherheitshalter mit einer Schraube vom Typ B.

Installation des Abluftrohrs am Fenster

Bewegen Sie das Gerät mit installiertem Abluftrohr in die Nähe des Fensters und verbinden sie den Adapter B (flaches Ende) mit dem Fenster.

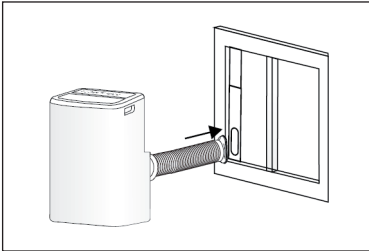

Installation des Abluftrohrs an der Wand

Bereiten Sie das Loch in der Wand vor. Montieren Sie den Wandadapter im Loch an der Wand. Befestigen Sie dann das Abluftrohr am Wandadapter.

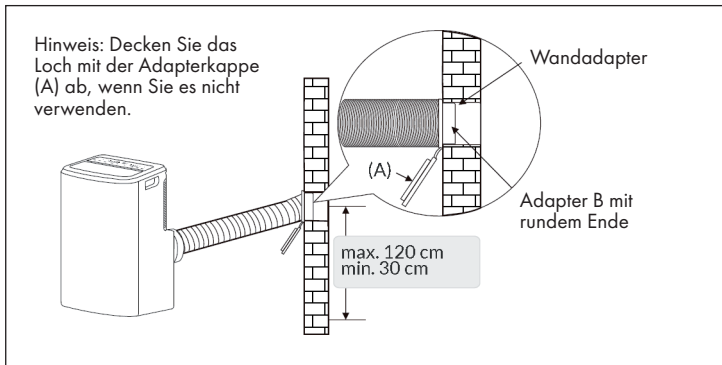

Hinweis: Der Kanal kann auf min. 270 mm komprimiert und auf max. 1500 mm verlängert werden. Es ist besser, die Rohrlänge auf ein Minimum zu beschränken. Ein übermäßiges Strecken oder Biegen des Kanals beeinträchtigt die Kühlleistung.

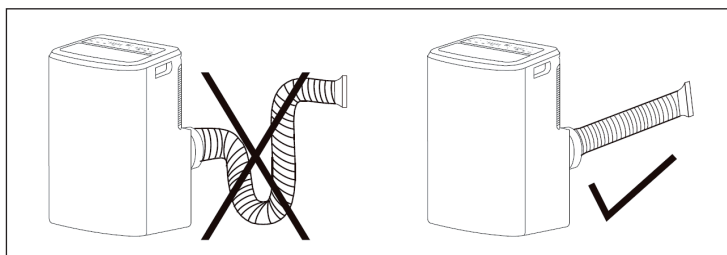

Installation ohne Schiebefenster-Set

Wenn Sie weder über Schiebefenster, noch über einen Wandauslass verfügen und Adapter B wie auf dem unteren Bild aussieht, öffnen Sie das Fenster ein kleines Stück und befestigen Sie das Ablutrohr wie dargestellt.

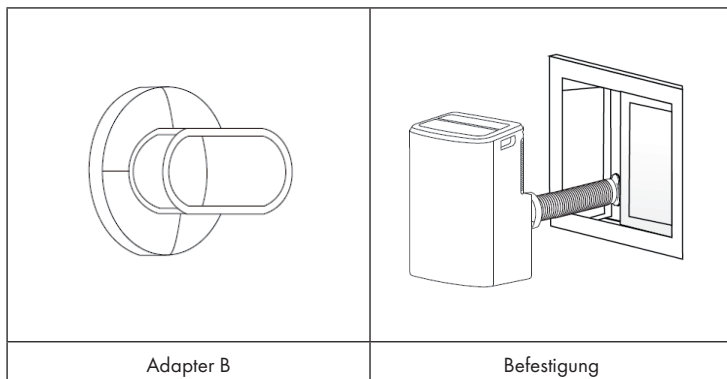

INSTALLATION DES WASSERABLAUFS

Bevor Sie den DRY-Modus (Entfeuchtungsmodus) verwenden, entfernen Sie die obere Ablassschraube auf der Rückseite des Gerätes. Befestigen Sie den Ablaufschlauch am Wasserauslass. Legen Sie das andere Ende des Schlauches in einen Abfluss oder ein Sammelgefäß.

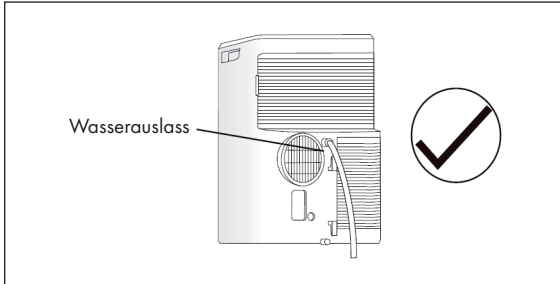

Wenn das von Ihnen gekaufte Gerät den Pumpenauslass hat (wie unten gezeigt), installieren Sie den Wasserablauf wie folgt: Entfernen Sie die Pumpenablassschraube von der Rückseite des Gerätes und befestigen Sie den Ablassschlauch an der Bohrung. Legen Sie das andere Ende des Schlauches in einen Abfluss oder ein Sammelgefäß.

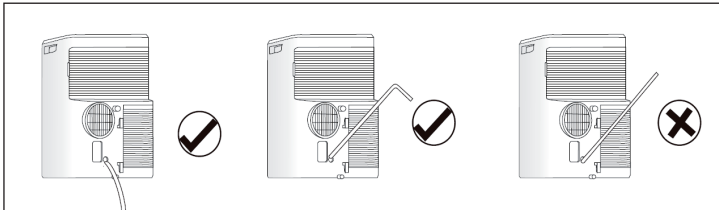

Hinweis: Vergewissern Sie sich, dass der Schlauch sicher befestigt ist und keine Undichtigkeiten aufweist. Richten Sie den Schlauch auf den Abfluss und achten Sie darauf, dass keine Knicke vorhanden sind, die das Fließen des Wassers behindern. Legen Sie das Ende des Schlauches in den Abfluss und stellen Sie sicher, dass das Ende des Schlauches nach unten zeigt, damit das Wasser gleichmäßig fließen kann. Achten Sie darauf, dass das Ende nicht nach oben zeigt.

Wenn der Wasserstand der Bodenwanne ein vorgegebenes Niveau erreicht, zeigt das Display [P1] an und die Anzeige WATER FULL leuchtet auf. Bewegen Sie das Gerät vorsichtig zu einem Abfluss, entfernen Sie die untere Ablassschraube und lassen Sie das Wasser abfließen. Schließen Sie die untere Ablassschraube und starten Sie die Maschine neu. Das Symbol [P1] sollte dann verschwinden. Wenn der Fehler auftritt, rufen Sie den Kundendienst an.

Hinweis: Stellen Sie sicher, dass die untere Ablassschraube wieder montiert wurde, bevor Sie das Gerät in Betrieb nehmen.

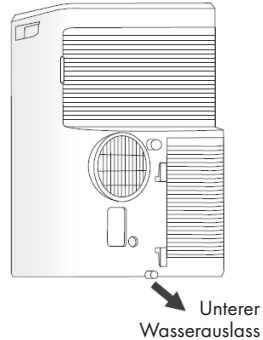

REINIGUNG UND PFLEGE

Wichtige Hinweise

- Schalten Sie das Gerät vor der Reinigung ab und warten Sie 5 Minuten, um Stromschläge zu vermeiden.
- Verwenden Sie zur Reinigung kein Benzin, Alkohol, Verdüner, andere Chemikalien oder ein flüssige Insektizide, da diese Substanzen zum Abplatzen der Farbe, zu Rissen oder Verformungen führen können.
- Versuchen Sie niemals, das Gerät zu reinigen, indem Sie Wasser direkt über eine der Oberflächen gießen, da sonst die elektrischen Komponenten beschädigt werden könnten.

Reinigung der Oberfläche

- Reinigen Sie die Oberfläche mit einem weichen Tuch. Tauchen Sie das Tuch vorher in Wasser mit einer Temperatur unter 40 °C (104 °F) und wringen Sie es gut aus.

Reinigung der Luftfilter

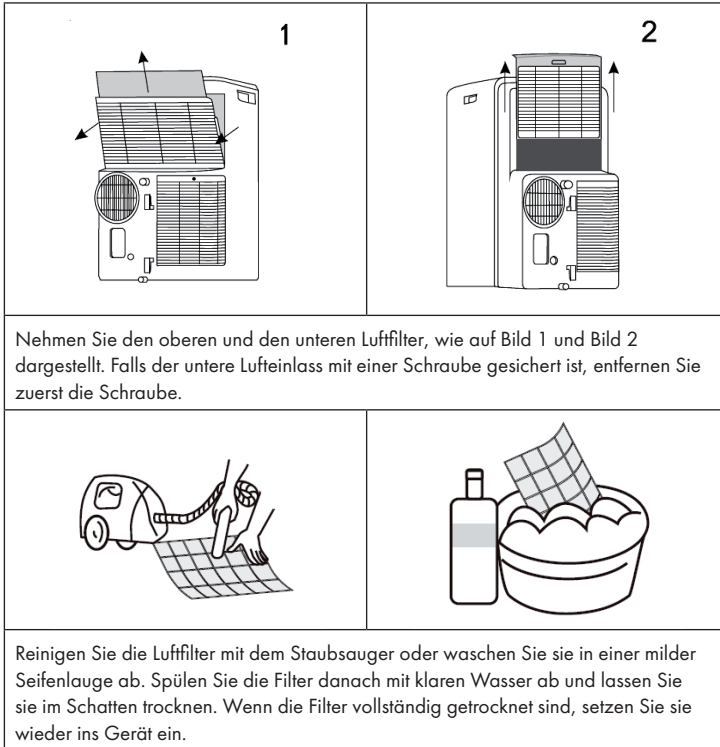

Vor dem Verstauen des Geräts

Hinweis: Wenn Sie das Gerät länger nicht benutzen, bewegen Sie das Gerät vorsichtig zu einem Abfluss, entfernen Sie die untere Ablassschraube und lassen Sie das Wasser abfließen. Schließen Sie dann die untere Ablassschraube wieder.

Wartung des Kältemittel-Systems



VORSICHT

Verletzungsgefahr! Wartungs- oder Reparaturarbeiten am Kältemittel-System dürfen nur von autorisierten Fachbetrieben und geschulten Fachkräften ausgeführt werden. Die Wartung durch unqualifizierte Personen kann zu Verletzungen und zur Beschädigung des Kältemittel-Systems führen!

FEHLERBEHEBUNG

Problem	Mögliche Ursache	Lösungsansatz
Das Gerät läuft nicht.	Das Gerät wurde nicht eingeschaltet.	Drücken Sie auf die POWER-Taste.
	Die Sicherung ist kaputt.	Lassen Sie die Sicherung von einem Fachmann ersetzen.
	Die Zeit für den Start-Timer ist noch nicht abgelaufen.	Warten Sie oder deaktivieren Sie den Timer.
Es kommt Luft aus dem Gerät aber der die Kühlung.	Die Temperatur wurde falsch eingestellt.	Die eingestellte Temperatur im COOL-Modus sollte niedriger sein, als die Raumtemperatur.
	Die Luftfilter sind verstopft.	Reinigen Sie die Filter.
	Der Lufteinlass oder Luftauslass ist blockiert.	Entfernen Sie alles, was den Luftfluss behindert.
	Das Gerät befindet sich in einem sehr heißen Raum.	Das Gerät braucht etwas mehr Zeit, um die eingestellte Temperatur zu erreichen.
	Türen und Fenster sind offen.	Schließen Sie Türen und Fenster.

Problem	Mögliche Ursache	Lösungsansatz
Geräusche oder Vibrationen.	Der Untergrund ist nicht eben oder zu stark geneigt.	Stellen Sie das Gerät auf einen ebenen Untergrund, der maximal um 10° geneigt ist.
Wenn Sie die POWER-Taste drücken geht das Gerät nicht an.	Seit dem Ausschalten sind noch keine 4 Minuten vergangen.	Warten Sie vier Minuten.
	Die Raumtemperatur ist niedriger, als die eingestellte Temperatur im COOL-Modus.	Stellen Sie die Temperatur neu ein.

HINWEISE ZUR ENTSORGUNG



Wenn es in Ihrem Land eine gesetzliche Regelung zur Entsorgung von elektrischen und elektronischen Geräten gibt, weist dieses Symbol auf dem Produkt oder auf der Verpackung darauf hin, dass dieses Produkt nicht im Hausmüll entsorgt werden darf. Stattdessen muss es zu einer Sammelstelle für das Recycling von elektrischen und elektronischen Geräten gebracht werden. Durch regelkonforme Entsorgung schützen Sie die Umwelt und die Gesundheit Ihrer Mitmenschen vor negativen Konsequenzen. Informationen zum Recycling und zur Entsorgung dieses Produkts, erhalten Sie von Ihrer örtlichen Verwaltung oder Ihrem Hausmüllentsorgungsdienst.

Dieses Produkt enthält Batterien. Wenn es in Ihrem Land eine gesetzliche Regelung zur Entsorgung von Batterien gibt, dürfen die Batterien nicht im Hausmüll entsorgt werden. Informieren Sie sich über die örtlichen Bestimmungen zur Entsorgung von Batterien. Durch regelkonforme Entsorgung schützen Sie die Umwelt und die Gesundheit Ihrer Mitmenschen vor negativen Konsequenzen.

HERSTELLER & IMPORTEUR (UK)

Hersteller:

Chal-Tec GmbH, Wallstraße 16, 10179 Berlin, Deutschland.

Importeur für Großbritannien:

Chal-Tec UK limited

Unit 6 Riverside Business Centre

Brighton Road

Shoreham-by-Sea

BN43 6RE

United Kingdom

Dear Customer,

Congratulations on purchasing this equipment. Please read this manual carefully and take care of the following hints to avoid damages. Any failure caused by ignoring the items and cautions mentioned in the instruction manual is not covered by our warranty and any liability. Scan the QR code to get access to the latest user manual and other information about the product.



CONTENT

Safety Instructions	24
Notes on Refrigerant R290	25
Product Overview	26
Control Panel and Key Functions	27
Start-up and Operation	29
Installing the Exhaust Duct	30
Installation of the Water Drainage	37
Cleaning and Care	38
Troubleshooting	40
Hints on Disposal	41
Producer	42

TECHNICAL DATA

Item number	10033481
Power supply	220-240 V ~ 50/60 Hz
Cooling capacity	9000 BTU/h (~ 2638 W)
Air flow	410 m ³ /h

SAFETY INSTRUCTIONS

- Read all instructions carefully and keep the operating instructions in a safe place for future reference.
- Only use the air conditioner indoors.
- Only connect the appliance to an outlet that corresponds to the voltage of the appliance.
- To reduce the risk of electric shock in the event of a fault or malfunction, the appliance must be connected to a grounded outlet. If you are not sure whether your outlet meets the requirements, consult an electrician.
- Place the appliance on a level, dry surface and leave at least 50 cm of space around the appliance to walls or other objects.
- Make sure that the power cord and plug are undamaged and that the power cord is routed so that no one will trip over it or accidentally pull on it.
- Do not insert any objects into the air inlet or outlet and ensure that they are not blocked by objects.
- If you use a water drain hose, make sure it is undamaged and does not bend.
- When adjusting the horizontal/vertical air vents on the air outlet, gently rotate them by hand to avoid damaging them.
- Transport and move the unit only in an upright position.
- Keep the unit away from easily flammable gases, stoves and other sources of heat.
- Do not use the appliance in a bathroom or other wet environment.
- Do not allow children to play with the product and never leave the product unattended near children.
- Do not turn off the power by pulling the plug.
- Do not place any objects containing water or other liquids on the product.
- Do not spray flammable liquids near the product.
- Do not clean the unit with chemical solvents such as gas, alcohol or similar. Before cleaning, unplug the appliance from the wall outlet. Then wipe the appliance with a slightly damp, soft cloth. If the appliance is very dirty, use a little neutral cleaner.

Note: Do not attempt to disassemble or repair the unit yourself. Repairs may only be carried out by trained specialist personnel.

NOTES ON REFRIGERANT R290

Warnings

- The air conditioning system must be kept and transported upright. Otherwise, irreparable compressor damage may occur. Leave the unit for at least 24 hours before putting it into operation.
- Switch off the device and disconnect it from the power supply before cleaning.
- Make sure that the product creates a steady stream of air. Ensure the air inlets and outlets are not blocked.
- To prevent leaks, operate this unit on a horizontal surface.
- Any person performing work on a refrigerant circuit should have a current certificate from an industry-accredited assessment body. This ensures competence for the safe handling of refrigerants according to an industry-recognised assessment specification.
- If the device stops working, dispose of it properly.
- Store the device in a well-ventilated place when not in use.
- Store the device so that it is not damaged.
- Repairs may only be carried out by the manufacturer or an authorised specialist company.
- The cables connected to the device may contain potential ignition sources.
- Do not damage any components of the refrigerant circuit. Escaping refrigerant may not be noticed because it is odourless.
- Maintenance and repairs must be carried out under the supervision of specialists in the use of flammable refrigerants.

Information for rooms with refrigerant pipes

- Limit the piping to a minimum.
- Be careful not to damage the piping.
- Appliances with flammable refrigerants may only be installed in a well-ventilated room.
- Comply with national gas regulations.
- All mechanical connections must be freely accessible for maintenance purposes.



CAUTION

Risk of fire! This device contains the flammable refrigerant R290. If the refrigerant escapes and is exposed to an external ignition source, there is a risk of fire.

PRODUCT OVERVIEW

Front

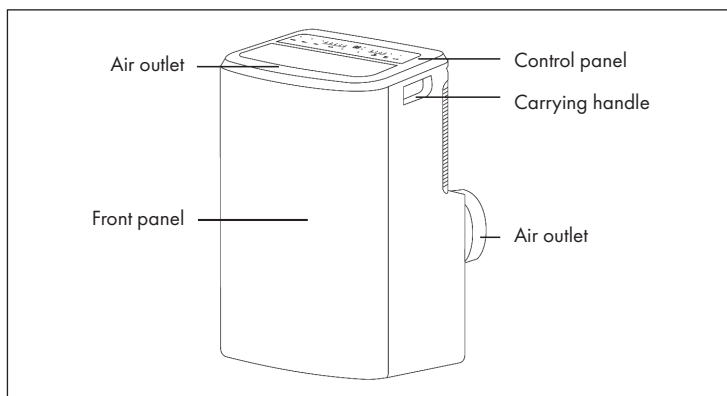

Rear

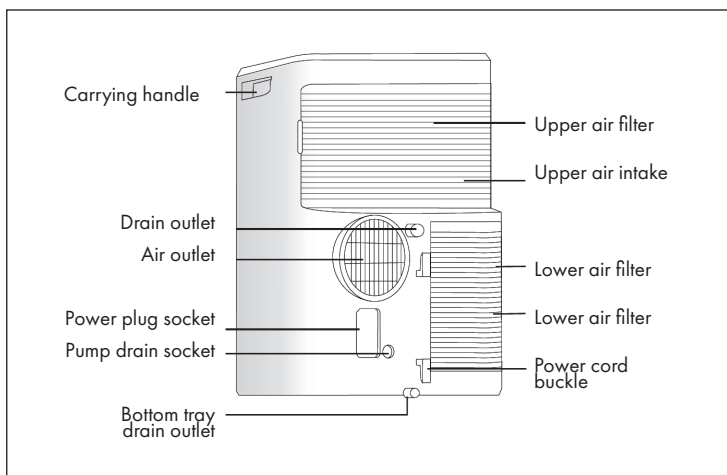

CONTROL PANEL AND KEY FUNCTIONS

Depending on the model, the device has one of the two control panels:

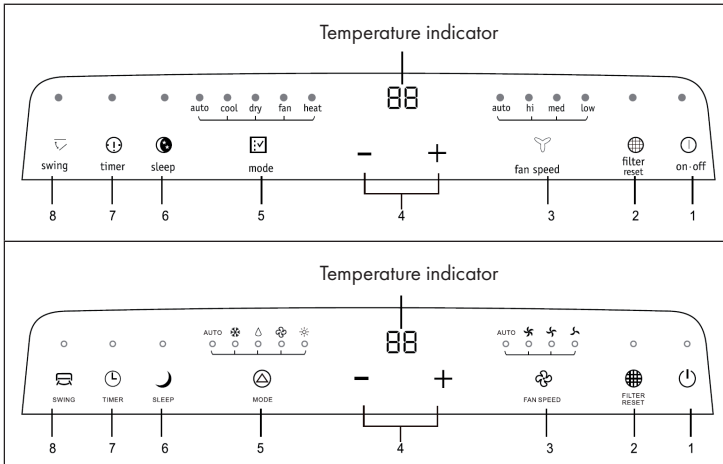

Temperature indicator

- When you are in cooling mode and press (+) or (-), the temperature changes and the set temperature is displayed in the temperature display.
- In AUTO and COOL the temperature display will show the set temperature.
- In DRY and FAN modes, the temperature display shows the room temperature.

Key functions

- (1) POWER button: Press the button to turn the unit on or off.
- (2) FILTER RESET button: Once the unit has been running for more than 250 hours, the indicator above the FILTER RESET button will turn on indicating that the air filter needs cleaning. Clean and reinsert the filter as described in the „Cleaning and Care“ chapter. Then press the button to clear the display and counter. If you do not press the button, the indicator continues to light.

- (3) FAN-SPEED button: Press the button repeatedly to set the fan speed in the following order: AUTO > HI > MED > LOW > AUTO. The indicator above the button indicates the set speed.

Note: In FAN mode, the speed cannot be set to AUTO.

- (4) Buttons (+) and (-): Each time you press one of these buttons, the temperature increases or decreases by 1 °C (1 °F). The temperature can be set between 16 °C (60 °F) and 32 °C (90 °F). Press and hold both buttons for more than 3 seconds to toggle between °C and °F.
- (5) MODE button: Press the buttons repeatedly to select one of the following modes: AUTO > COOL > DRY > FAN. The indicators above the button will indicate the set mode.
- (6) SLEEP button: Press the button to enter night mode. After 8 hours, the unit will automatically turn off and save the current settings.

Note: SLEEP mode cannot be activated in FAN and DRY mode.

- (7) TIMER button: Press the button and the indicator above the button will turn on. Press (+) or (-) to set the desired time. Wait 5 seconds for the timer to start automatically. If you press the TIMER button and do not make any further setting for more than 5 seconds, the timer will be automatically deactivated. The same applies when the timer has expired and the display shows [0]. While the timer is running, press the TIMER button once to display the remaining time. Press the TIMER button again to deactivate the timer.

Note: If you set the timer when the unit is off, it will turn on after the set time. If you set the timer when the unit is on, it will turn off after the set time.

- (8) SWING button: Press the button to start the swing function. The indicator above the key lights up.

START-UP AND OPERATION

Important notes

- The plug must be plugged into a separate socket to which no other devices are connected.
- Do not use an extension cord.

Before first use

- Find a suitable location near an electrical outlet.
- Install the exhaust pipe and window gasket as described in the chapter „Installing the exhaust duct“.
- Insert the plug into the socket.

COOL Mode

- Press the MODE button until the COOL indicator lights.
- Press (+) or (-) to set the desired temperature.
- Press the FAN button and set the desired speed.

DRY Mode

- Press the MODE button until the DRY indicator lights.
- The fan will run at a preset speed.
- Close windows and doors for best dehumidification performance.

Note: The temperature and fan speed cannot be adjusted in this mode. The default temperature is 25°C (77°F). The default speed is LOW.

FAN mode

- Press the MODE button until the FAN indicator lights.
- Press the FAN button to set the desired speed.

Note: The temperature cannot be set in this mode.

AUTO RESTART Function

If the power supply to the unit is interrupted, the unit will restart in its last used mode with the last settings after it has been switched back on. The compressor restarts after 4 minutes.







- Start AUTO RESTART manually: Press the sleep button 10 times within 5 seconds, the buzzer sounds 4 times.
- Cancel AUTO RESTART: Press the sleep button 10 times within 5 seconds, the buzzer will sound 2 times.





INSTALLING THE EXHAUST DUCT

Important installation instructions

- Before use, check the voltage on the device badge. Connect the device only to sockets which correspond to the voltage of the device.
- Install the equipment according to national wiring regulations.
- The plug must be easily accessible at all times after installation.
- The unit must ONLY be installed by a qualified technician!

Installation accessories

Part	Description	Pc.
	Adaptor A, Exhaust duct, Adaptor B (flat mouth)	1 Set
	Window Slider Kit*	1
	Type A Screws	2
	Type B Screws	6
	Security bracket	1
	Type A foam seal (adhesive)	2

Part	Description	Pc.
	Type B foam seal (non-adhesive)	1
	Adaptor B (round mouth)*, Wall exhaust Adaptor*	1 Set
	Drain hose	1
	Remote controller and Battery	1

Note: The parts marked with a star (*) are not supplied as standard with all devices.

Determination of a suitable location

- Install the unit in a flat and spacious place where the air outlets are not obstructed.
- Keep a minimum distance of 50 cm from walls or other obstacles.
- The inclination of the underground where the unit is installed and used must not exceed 10°. Uneven ground may cause additional noise or vibration or damage to the equipment.
- The plug must be accessible at all times after installation.

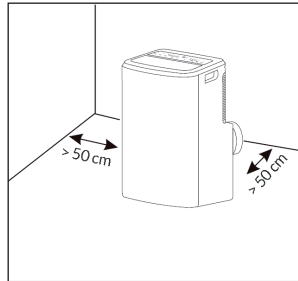

Note: The appliance must not be used in laundries.

Installation of the exhaust duct

When using the COOL and DRY modes, the exhaust duct must be installed. In FAN mode, the exhaust duct does not need to be installed.

Depending on requirements, the flexible exhaust duct can be moderately compressed and tensioned, but not arbitrarily stretched and bent. The exhaust duct can be connected to a window or installed in the wall. Based on the accessories of the unit you purchased, you can install the aluminium pipe as follows:

- (1) Attach adapters A and B (with flat or round end) to the exhaust duct as shown in the picture.

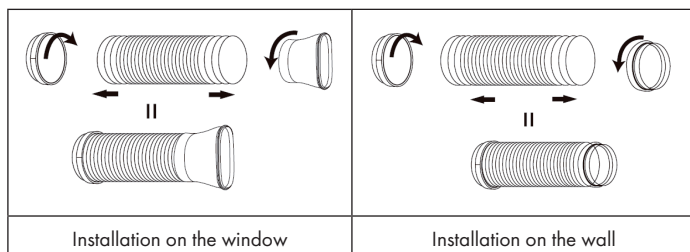

- (2) Connect the exhaust duct to the air outlet connector on back of the unit. Slide-in the adaptor A downwards until it is locked in place.

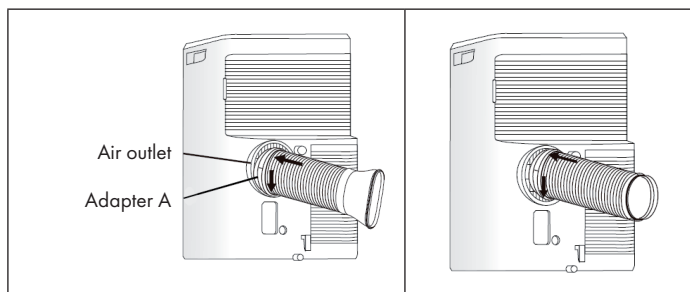

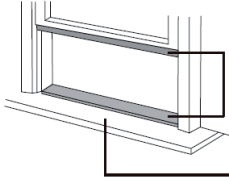
Install the window slider kit**1****Horizontal**

Foam seal A

window sash

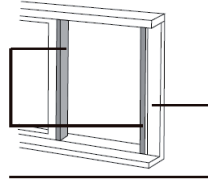
Vertical

Cut the foam seal(adhesive type) to the proper length and attach it to the window sash.

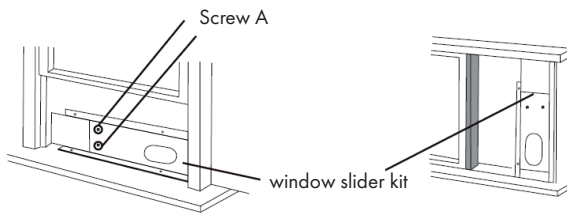
2

Screw A

window slider kit

Attach the window slider kit to the window sash. Adjust the length of the Window Slider Kit: Loose the screw A to adjust the length of the Window Slider Kit, then tight the screw when the length is suitable. Note: the length of the Window Slider Kit is 67.5 cm to 20 cm.

3

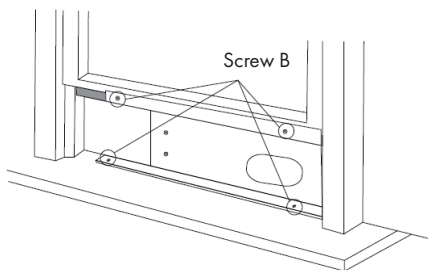

Carefully lower the window. Secure the vent panel in place with 4 type B screws, plus one screw for each extension.

4

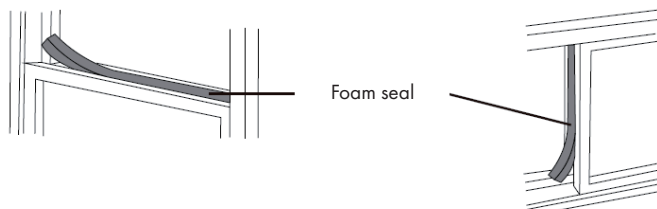

Cut the foam seal B (non-adhesive) to the window width. Stuff the foam seal B between the glass and the window to prevent air and insects from getting into room.

5

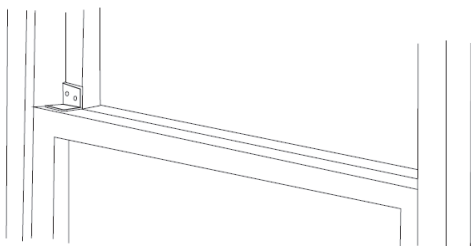

Install the security bracket with a type B screw, as shown.

Install the exhaust duct into the window

Remove the unit with the packed exhaust duct next to the window, and then connect the adaptors (flat mouth) of the exhaust duct with the window.

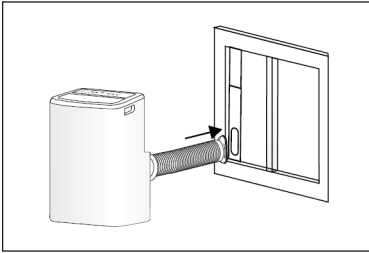

Install the exhaust duct into the wall

Prepare a hole in the wall. Install the wall exhaust adaptor onto the wall, be sure to fix thoroughly. Attach the exhaust duct to wall exhaust adaptor.

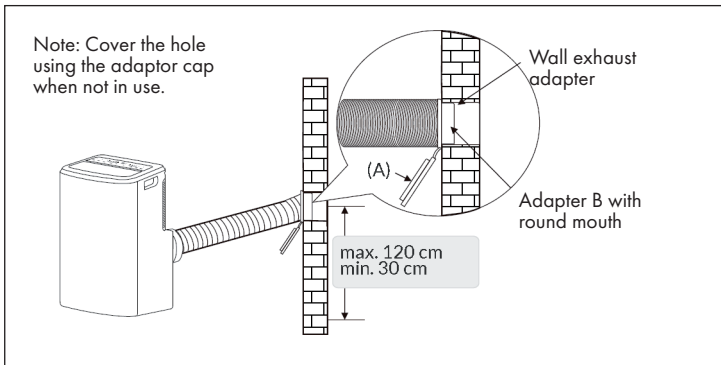

Note: The duct can be compressed to 270 mm minimum and extended to 1500 mm maximum. It is better to keep the duct length to a minimum. Stretching or bending the duct excessively will affect the cooling efficiency.

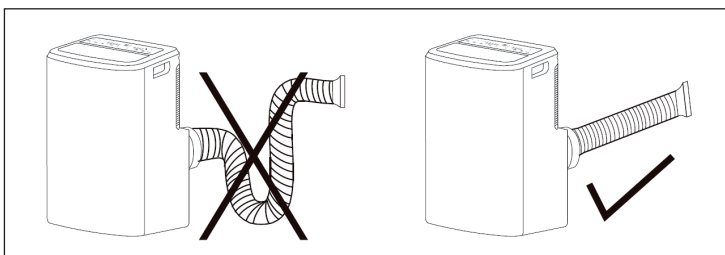

Installation without sliding window set

If you have neither a sliding window nor a wall outlet and adapter B looks as shown in the picture below, open the window a little and attach the exhaust pipe as shown.

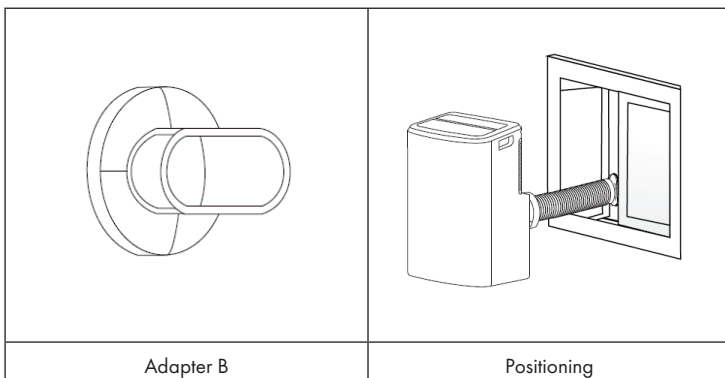

INSTALLTION OF THE WATER DRAINAGE

Before using DRY mode, remove the upper drain plug on the back of the unit. Attach the drain hose to the water outlet. Place the other end of the hose in a drain or collection vessel.

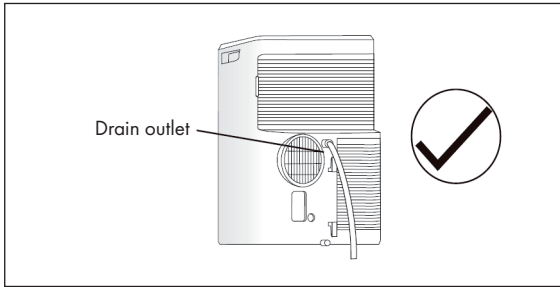

If the equipment you purchased has a pump outlet (as shown below), install the water drain as follows: Remove the pump drain plug from the rear of the unit and attach the drain hose to the hole. Place the other end of the hose in a drain or collection vessel.

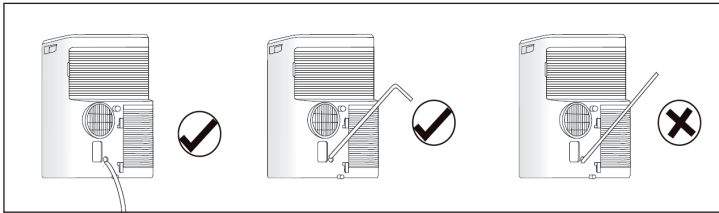

Note: Make sure that the hose is securely fastened and has no leaks. Point the hose towards the drain and make sure that there are no kinks that could obstruct the flow of water. Place the end of the hose in the drain and make sure that the end of the hose is facing down so that the water can flow evenly. Make sure that the end does not point upwards.

When the water level of the floor pan reaches a preset level, the display shows [P1] and the WATER FULL indicator lights up. Carefully move the unit to a drain, remove the lower drain plug and drain the water. Close the lower drain plug and restart the machine. The [P1] symbol should then disappear. If the error occurs, call customer service.

Note: Make sure that the lower drain plug has been refitted before putting the machine into operation.

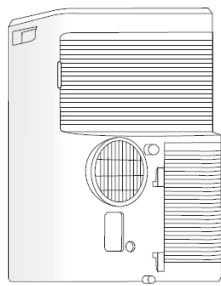

Bottom tray
drain outlet

CLEANING AND CARE

Important notes

- Switch off the appliance before cleaning and wait 5 minutes to avoid electric shock.
- Do not use gasoline, alcohol, thinner, other chemicals, or a liquid insecticide for cleaning as these substances may cause the paint to flake, crack, or deform.
- Never attempt to clean the appliance by pouring water directly over any surface, as this may damage the electrical components.

Surface Cleaning

- Clean the surface with a soft cloth. Dip the cloth in water at a temperature below 40°C (104°F) and wring it out well.

Cleaning the air filters

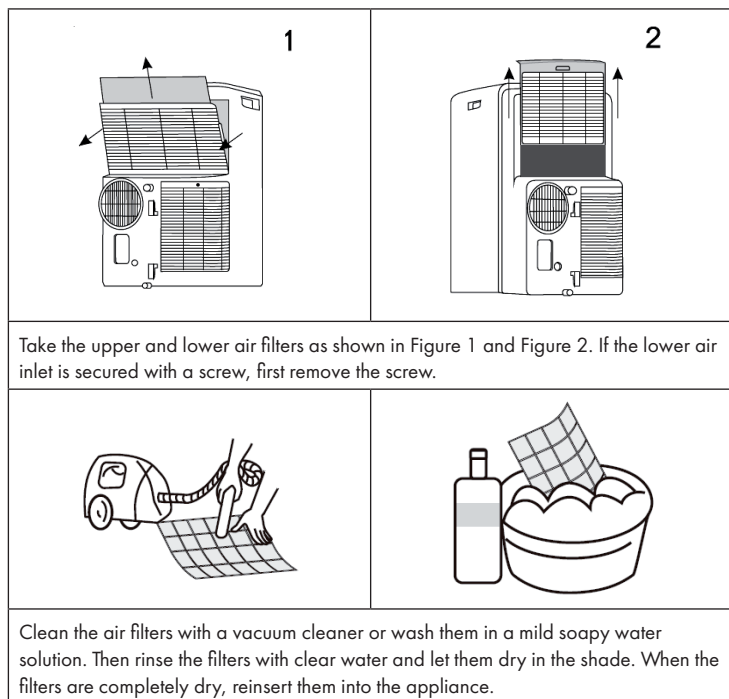

Before storage

Note: If you will not be using the unit for a long time, carefully move the unit to a drain, remove the lower drain plug and drain the water. Then close the lower drain plug again.

Maintenance of the refrigerant system



CAUTION

Risk of injury! Maintenance or repair work on the refrigerant system may only be carried out by authorised specialist companies and trained specialists. Maintenance by unqualified persons can lead to injuries and damage to the refrigerant system!

TROUBLESHOOTING

Problem	Possible cause	Suggested solution
The device is not running.	The device was not switched on.	Press the POWER button.
	The fuse is broken.	Have the fuse replaced by a specialist.
	The time for the start timer has not expired yet.	Wait or deactivate the timer.
There is air coming out of the unit.	The temperature has been set incorrectly.	The set temperature in COOL mode should be lower than the room temperature.
	The air filters are blocked.	Clean the filters.
	The air inlet or air outlet is blocked.	Remove anything that obstructs air flow.
	The unit is in a very hot room.	The unit needs a little more time to reach the set temperature.
	Doors and windows are open.	Close doors and windows.

Problem	Possible cause	Suggested solution
Noises or vibrations.	The surface is not level or too inclined.	Place the unit on a level surface with a maximum inclination of 10°.
When you press the POWER button, the unit does not turn on.	Less than 4 minutes have elapsed since the unit was switched off.	Wait four minutes.
	The room temperature is lower than the set temperature in COOL mode.	Re-adjust the temperature.

DISPOSAL CONSIDERATIONS



If there is a legal regulation for the disposal of electrical and electronic devices in your country, this symbol on the product or on the packaging indicates that this product must not be disposed of with household waste. Instead, it must be taken to a collection point for the recycling of electrical and electronic equipment. By disposing of it in accordance with the rules, you are protecting the environment and the health of your fellow human beings from negative consequences. For information about the recycling and disposal of this product, please contact your local authority or your household waste disposal service.

This product contains batteries. If there is a legal regulation for the disposal of batteries in your country, the batteries must not be disposed of with household waste. Find out about local regulations for disposing of batteries. By disposing of them in accordance with the rules, you are protecting the environment and the health of your fellow human beings from negative consequences.

MANUFACTURER & IMPORTER (UK)

Manufacturer:

Chal-Tec GmbH, Wallstrasse 16, 10179 Berlin, Germany.

Importer for Great Britain:

Chal-Tec UK limited
Unit 6 Riverside Business Centre
Brighton Road
Shoreham-by-Sea
BN43 6RE
United Kingdom

Estimado cliente:

Le felicitamos por la adquisición de este producto. Lea atentamente el siguiente manual y siga cuidadosamente las instrucciones de uso con el fin de evitar posibles daños. La empresa no se responsabiliza de los daños ocasionados por un uso indebido del producto o por haber desatendido las indicaciones de seguridad. Escanee el código QR para obtener acceso al manual de usuario más reciente y otra información sobre el producto.



ÍNDICE DE CONTENIDOS

Indicaciones de seguridad	44
Indicaciones sobre el refrigerante R290	45
Visión general del aparato	46
Panel de control y botones	47
Puesta en marcha y uso	49
Instalación del conducto de extracción	50
Instalación del conducto de desagüe	57
Limpieza y cuidado	58
Resolución de problemas	60
Retirada del aparato	61
Fabricante	62

DATOS TÉCNICOS

Número de artículo	10033481
Suministro eléctrico	220-240 V ~ 50/60 Hz
Potencia de refrigeración	9000 BTU/h (~ 2638 W)
Circulación de aire	410 m ³ /h

INDICACIONES DE SEGURIDAD

- Lea atentamente todas las indicaciones y conserve este manual para consultas posteriores.
- Utilice el aire acondicionado solamente en espacios interiores.
- Conecte el aparato solamente a tomas de corriente que se adecuen a la tensión del mismo.
- Para reducir el riesgo de una descarga eléctrica producido por una avería o un fallo en el funcionamiento, el aparato deberá conectarse a una toma de corriente con toma de tierra. Si no está seguro de que la toma de corriente cumpla ese requisito, pida asesoramiento a un electricista.
- Coloque el aparato en una superficie seca y plana y deje una distancia de al menos 50 cm con respecto a paredes u otros objetos.
- Asegúrese de que el cable de alimentación y el enchufe estén colocados para que nadie pueda tropezar con ellos o desconectarlos accidentalmente.
- No introduzca objetos en la entrada y salida de aire y asegúrese de que tampoco estén obstruidas por objetos.
- Si utiliza un conducto de desagüe, asegúrese de que esté en buenas condiciones y no esté aplastado.
- Cuando regule la rejilla de ventilación horizontal/vertical en la salida de aire, gírela con cuidado con la mano para evitar no dañarla.
- Transporte y mueva el aparato solo en posición vertical.
- Mantenga el aparato lejos de gases inflamables, hornos y fuentes de calor.
- No utilice el aparato en baños ni en otros entornos húmedos.
- Asegúrese de que los niños no jueguen con el aparato y nunca deje el aparato sin supervisión si estos se encuentran cerca.
- No encienda ni apague el aparato conectando o desconectando el enchufe.
- No coloque ningún objeto sobre el aparato que contenga agua u otros líquidos.
- No pulverice líquidos inflamables cerca del aparato.
- No limpie el aparato con disolventes químicos, como gas, alcohol o similares. Antes de limpiar el aparato, apáguelo y desconecte el enchufe de la toma de corriente. Limpie el exterior del aparato con un paño ligeramente humedecido. Si el aparato está muy sucio, utilice un limpiador neutral.

Nota: No intente reparar o desmontar el aparato usted mismo. Las reparaciones deberán ser realizadas por personal técnico cualificado.

INDICACIONES SOBRE EL REFRIGERANTE R290

Advertencias

- Transporte y guarde el aparato en posición vertical. De lo contrario, podría dañar de forma irreparable el compresor. Deje el aparato en posición vertical durante al menos 24 horas antes de ponerlo en marcha.
- Apague y desenchufe el aparato antes de limpiarlo.
- Compruebe que el aparato genera un flujo de aire constante. Asegúrese de que las entradas y salidas de aire no se obstruyen.
- Instale el aparato sobre una superficie horizontal para evitar cualquier fuga.
- Toda persona que trabaja con el refrigerante debe tener un certificado válido actual de una autoridad reguladora acreditada por la industria, que autoriza su competencia para manejar los refrigerantes de manera segura.
- Deseche correctamente el aparato cuando deje de funcionar.
- Si no va a utilizar el aparato, guárdelo en un lugar bien ventilado.
- Guarde el aparato de manera que no se dañe.
- Las reparaciones deben ser realizadas por el fabricante o una empresa autorizada.
- Asegúrese de que los conductos conectados al aparato no contengan fuentes potenciales de ignición.
- No dañe ningún componente del circuito refrigerante. El refrigerante puede rezumar y no percibirse porque es inodoro.
- El mantenimiento y las reparaciones de refrigerantes inflamables deben llevarse a cabo bajo la supervisión de especialistas.

Indicaciones acerca de los espacios con conductos de refrigerante

- La instalación de conductos debe limitarse al mínimo.
- Asegúrese de no dañar el circuito de refrigeración.
- Los aparatos con refrigerantes inflamables no deben instalarse en una estancia no ventilada.
- Respete las regulaciones nacionales de gas.
- Las conexiones mecánicas deben ser fácilmente accesibles para poder realizar trabajos de mantenimiento.



ATENCIÓN

¡Riesgo de incendio! Este aparato contiene el refrigerante inflamable R290. Si el refrigerante rezuma y está expuesto a una fuente de ignición externa, existe el riesgo de incendio.

VISIÓN GENERAL DEL APARATO

Vorderseite

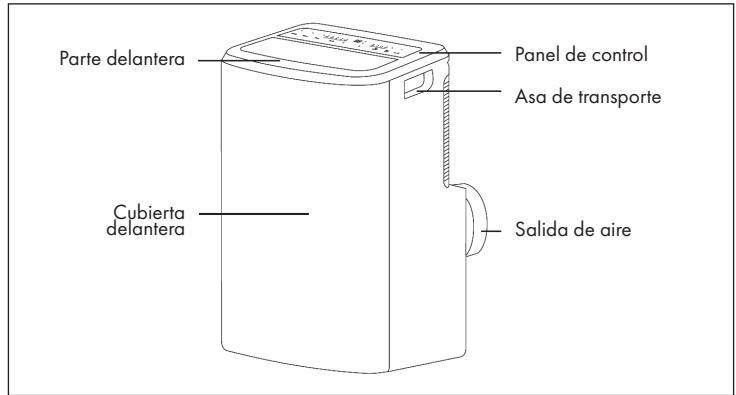

Parte trasera

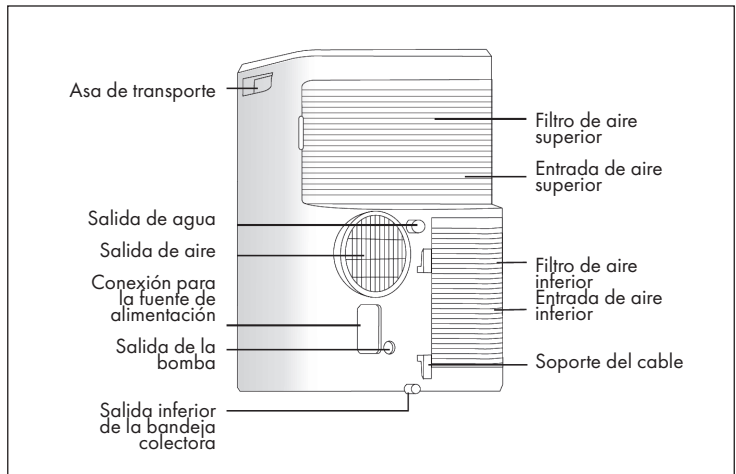

PANEL DE CONTROL Y BOTONES

En función del modelo, el aparato dispondrá de uno de estos dos paneles de control:

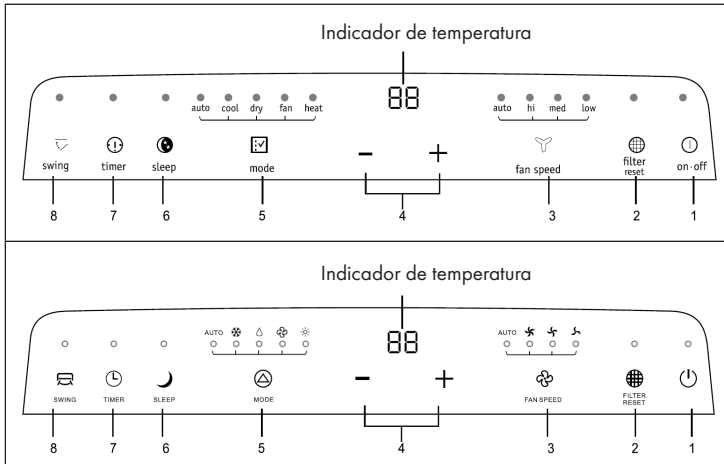

Indicador de temperatura

- Si se encuentra en modo refrigeración o calefacción y pulsa [+] o [-], la temperatura se modifica y aparece la temperatura configurada en el indicador.
- En los modos AUTO, COOL (enfriar), el indicador de temperatura muestra la temperatura configurada.
- En los modos DRY (secar) y FAN (ventilador), el indicador de temperatura muestra la temperatura ambiente.

Botones de función

- (1) Botón POWER: Pulse el botón para encender o apagar el aparato.
- (2) Botón FILTER-RESET: En cuanto el aparato haya funcionado durante más de 250 horas, el indicador encima del botón FILTER-RESET se enciende para indicar que es necesario limpiar el filtro de aire. Limpie el filtro como se indica en el capítulo „Limpieza y cuidado“ y vuelva a colocarlo. Pulse a continuación el botón para eliminar el indicador y el contador. Si no pulsa el botón, el indicador se ilumina.

- (3) Botón FAN-SPEED: pulse varias veces el botón para regular la velocidad del ventilador en el siguiente orden: AUTO > HI (alta) > MED (media) > LOW (baja) > AUTO. Los indicadores situados encima de los botones muestran la velocidad seleccionada.

Nota: En modo ventilador, la velocidad no se puede configurar en AUTO.

- (4) Botones (+) y (-): cada vez que mantiene pulsados ambos botones, aumenta o disminuye la temperatura en 1 °C (1 °F). La temperatura puede configurarse entre 16 °C (60 °F) y 32 °C (90 °F). Mantenga pulsados ambos botones durante más de 3 segundos para pasar de °C a °F.
- (5) Botón MODE: Pulse varias veces el botón para seleccionar uno de los siguientes modos: AUTO > COOL > DRY > FAN. Los indicadores situados encima del botón muestran el modo seleccionado.
- (6) Botón Sleep: Pulse el botón para iniciar el modo noche. Tras 8 horas, el aparato se apaga automáticamente y se guardan los ajustes actuales.

Nota: En los modos FAN y DRY no se puede activar el modo noche.

- (7) Botón TIMER: Pulse el botón y el indicador situado sobre el botón se enciende. Pulse (+) o (-) para ajustar el tiempo como desee. Espere 5 segundos hasta que el temporizador se inicie automáticamente. Si pulsa el botón TIMER y no realiza ninguna acción en 5 segundos, este se desactivará automáticamente. Se aplica lo mismo si el temporizador ha finalizado y se muestra [0] en el indicador. Mientras el temporizador está en funcionamiento, pulse una vez TIMER para mostrar el tiempo restante. Pulse de nuevo el botón TIMER para desactivar el temporizador.

Nota: Si regula el temporizador con el aparato apagado, este se encenderá cuando transcurra el tiempo seleccionado. Si regula el temporizador con el aparato encendido, este se apagará cuando transcurra el tiempo seleccionado.

- (8) Botón SWING: Pulse el botón para iniciar la función de oscilación. El indicador situado encima del botón se ilumina.

PUESTA EN MARCHA Y USO

Indicaciones importantes

- El enchufe debe conectarse a una toma de corriente por separado donde no existan otros aparatos.
- No utilice un cable alargador.

Antes de su uso

- Busque un lugar adecuado para su ubicación, a ser posible cerca de una toma de corriente.
- Instale el conducto de extracción y la junta de la ventana como se indica en el capítulo „Instalación del conducto de extracción“.
- Conecte el enchufe a la toma de corriente.

Modo COOL

- Pulse el botón MODE hasta que se ilumine el indicador COOL.
- Utilice los botones (+) o (-) para configurar la temperatura deseada.
- Pulse el botón FAN y ajuste la velocidad deseada.

Modo DRY

- Pulse el botón MODE hasta que se ilumine el indicador DRY.
- El ventilador funciona con una velocidad predeterminada.
- Cierre las puertas y ventanas para obtener un mejor efecto deshumidificador.

Nota: En este modo no puede ajustarse la temperatura ni la velocidad del ventilador. La temperatura predeterminada es de 25 °C (77 °F). La velocidad predeterminada es LOW (baja).

Modo FAN

- Pulse el botón MODE hasta que se ilumine el indicador FAN.
- Pulse el botón FAN y ajuste la velocidad deseada.

Nota: En este modo no puede ajustarse la temperatura.

Función AUTO-RESTART

Si se interrumpe el suministro eléctrico del aparato, este se reinicia cuando se encienda de nuevo en el último modo utilizado con los ajustes seleccionados. El compresor se reinicia a los 4 minutos.







- Iniciar manualmente AUTO-RESTART: Pulse el botón SLEEP en 5 segundos 10 veces para que el zumbador suene 4 veces.
- Interrumpir AUTO-RESTART: Pulse el botón SLEEP en 5 segundos 10 veces para que el zumbador suene 2 veces.





INSTALACIÓN DEL CONDUCTO DE EXTRACCIÓN

Indicaciones importantes de instalación

- Antes de utilizar el aparato, compruebe la tensión en la placa técnica del mismo. Conecte el aparato solamente a tomas de corriente que se adecuen a la tensión del mismo.
- Cuando instale el aparato, debe cumplir con las disposiciones nacionales sobre cableado.
- El enchufe debe ser fácilmente accesible tras la instalación.
- El aparato SOLO podrá ser instalado por un técnico cualificado.

Accesorios de instalación

Pieza	Descripción	Uds.
	Adaptador A, Conducto de extracción, Adaptador B (extremo plano)	1 juego
	Set de ventana corredera	1
	Tornillo tipo A	2
	Tornillo tipo B	6
	Soporte de seguridad	1
	Junta de espuma tipo A (adhesiva)	2

Pieza	Descripción	Uds.
	Junta de espuma tipo B (no adhesiva)	1
	Adaptador B* (extremo redondo), Adaptador de salida en pared*	1 juego
	Conducto de extracción	1
	Mando a distancia con pilas	1

Nota: Las piezas señaladas con un asterisco (*) no se entregan en todos los aparatos de manera estándar.

Seleccionar una ubicación adecuada

- Instale el aparato en una superficie plana y espaciosa donde no se vean obstruidas las salidas de aire.
- Guarde una distancia mínima de 50 cm hacia paredes u otros objetos.
- La inclinación de la superficie no debe superar los 10° al colocar y utilizar el aparato. Un suelo irregular puede provocar ruidos o vibraciones adicionales o daños en el aparato.
- El enchufe debe ser fácilmente accesible tras la instalación.

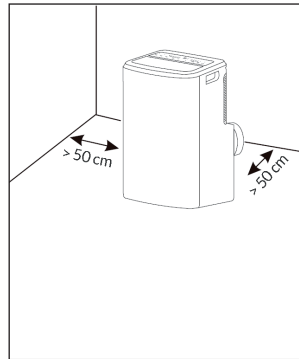

Nota: El aparato no debe ser utilizado en lavanderías.

Instalación del conducto de extracción

Si utiliza los modos COOL y DRY debe instalar el conducto de extracción. Para modo FAN no es necesario instalar el conducto de extracción.

En función de sus necesidades, el conducto de extracción flexible puede comprimirse y tensarse, pero es mejor que no esté extendido ni doblado. El conducto de extracción puede unirse a una ventana o empotrarse a la pared. Basándose en los accesorios del aparato adquirido, puede instalar el conducto de extracción del siguiente modo:

- (1) Fije el adaptador A y B (con extremo plano y redondo) como se muestra en el extremo.

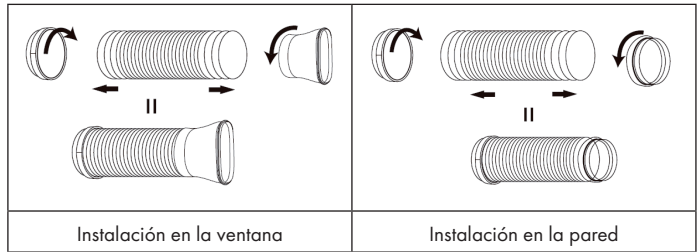

- (2) Fije el conducto de extracción a la salida de aire situada en la parte trasera del aparato. Desplace el adaptador hacia abajo hasta que encaje.

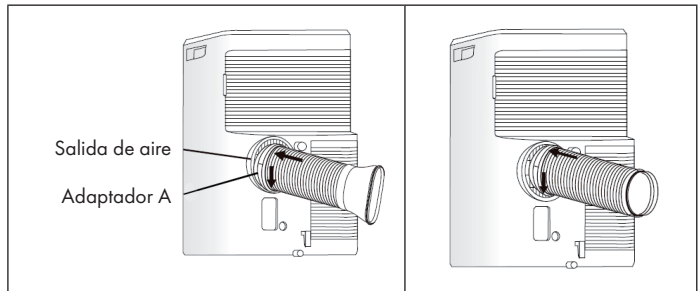

Instalación del set de ventana corredera

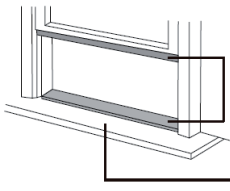
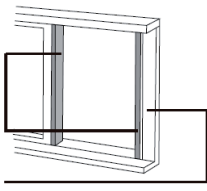
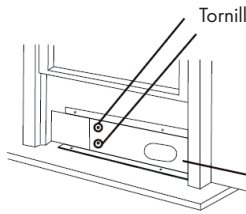
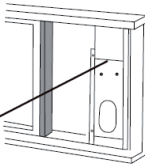
1	
Horizontal	Vertical
	
<p>Junta de espuma A</p> <p>Hoja de la ventana</p>	
<p>Corte la junta de espuma (adhesiva) en el largo correcto y péguela a la hoja de la ventana.</p>	
2	
	
<p>Tornillo A</p> <p>Set de ventana corredera</p>	
<p>Fije el set de ventana corredera en la hoja de la ventana. Ajuste el largo del set soltando el tornillo A y regulando la longitud. Cuando haya regulado el largo correctamente, vuelva a apretar el tornillo. La longitud del set de ventana corredera puede ajustarse entre 67,5-120 cm.</p>	

3

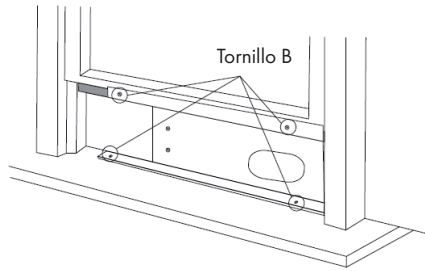

Baje con cuidado la ventana. Fije el set de ventana corredera con 4 tornillos del tipo B y un tornillo para cada prolongación.

4

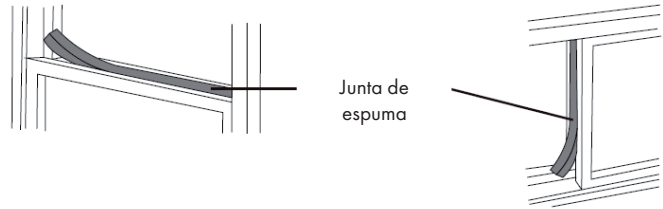

Corte la junta de espuma B (no adhesiva) con el ancho de la ventana. Fije la junta de espuma B entre el cristal y la ventana para que no entre aire ni insectos a la estancia.

5

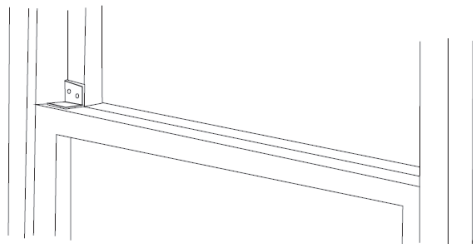

Monte el soporte de seguridad con un tornillo del tipo B.

Instalación del conducto de extracción en la ventana

Mueva el aparato con el conducto de extracción instalado cerca de la ventana y conecte el adaptador B (extremo plano) a la ventana.

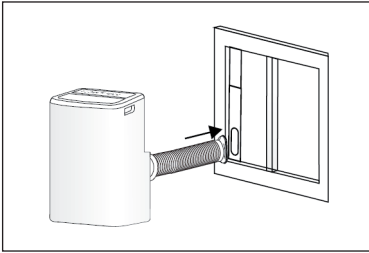

Instalación del conducto de extracción a la pared

Prepare el orificio en la pared. Monte el adaptador de pared en el orificio de la pared. Fije a continuación el conducto de extracción en el adaptador de pared.

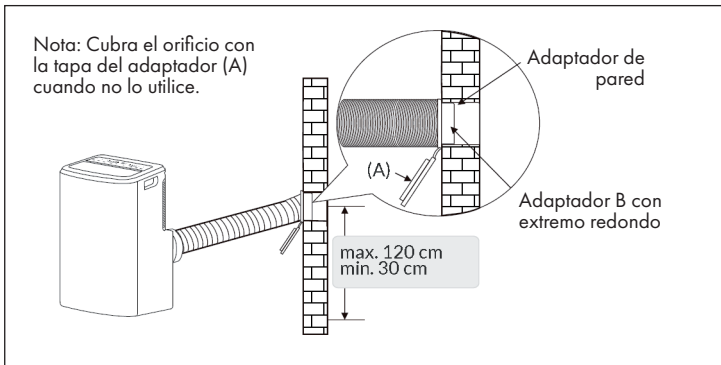

Nota: El canal se puede comprimir a un mínimo de 270 mm y expandir a un máximo de 1500 mm. Se recomienda limitar al mínimo el largo del conducto. Una extensión o curvatura excesivas del canal afectará negativamente a la potencia de refrigeración.

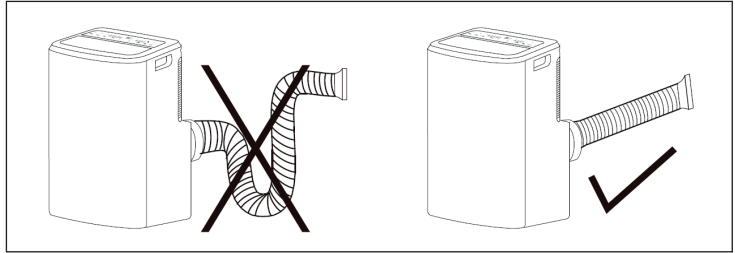

Instalación sin set de ventana corredera

Si no dispone de ventana corredera ni de una salida por pared y el adaptador B tiene la misma apariencia que la imagen que aparece a continuación, abra un poco la ventana y fije el conducto de extracción como se muestra.

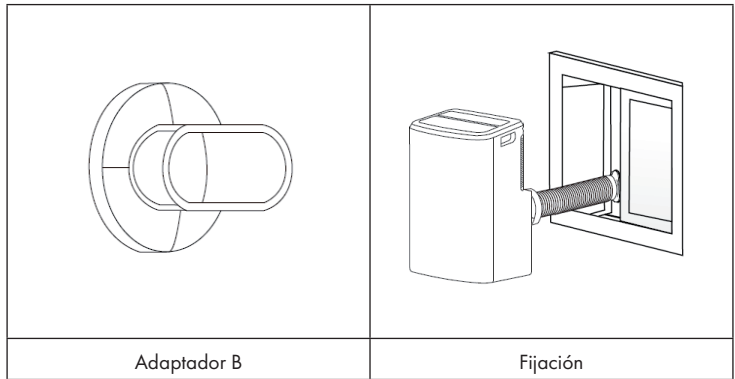

INSTALACIÓN DEL CONDUCTO DE DESAGÜE

Antes de utilizar el modo DRY (modo deshumidificación), retire los tapones de desagüe superiores situados en la parte trasera del aparato. Fije el conducto de evacuación al desagüe. Coloque en el otro extremo del conducto en un desagüe o en un recipiente colector.

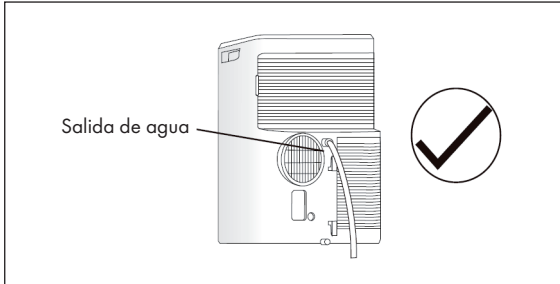

Si el aparato adquirido dispone de una salida de bomba (como se muestra a continuación), instale el desagüe del siguiente modo: Retire el tapón de salida de la bomba situado en la parte trasera del aparato y fije el conducto de desagüe al orificio. Coloque en el otro extremo del conducto en un desagüe o en un recipiente colector.

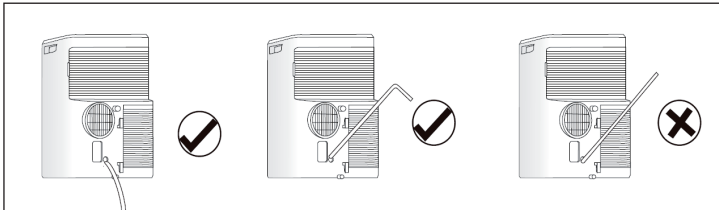

Nota: Asegúrese de que el conducto esté bien encajado y de manera hermética. Oriente el conducto al desagüe y asegúrese de que no se doble ni se impida la circulación del agua. Coloque el extremo del conducto en el desagüe y asegúrese de que el extremo esté orientado hacia abajo para que el agua pueda fluir de un modo homogéneo. Asegúrese de que el extremo del conducto no se oriente hacia arriba.

Si el nivel del agua del recipiente del suelo presenta un determinado nivel, el display muestra [P1] y el indicador WATER FULL se ilumina. En ese caso, mueva el aparato con cuidado hacia un desagüe, retire los tapones de desagüe y deje que el agua se drene. Cierre los tapones de desagüe interiores y reinicie el aparato. El símbolo [P1] debería desaparecer. Si se produce una avería, contacte con el servicio de atención al cliente.

Nota: Asegúrese de que el tapón de desagüe se haya colocado de nuevo antes de volver a poner en marcha el aparato.

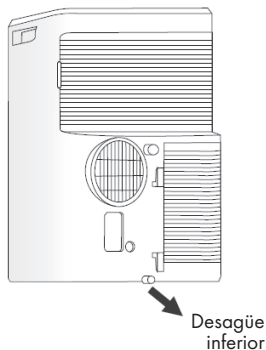

LIMPIEZA Y CUIDADO

Indicaciones importantes

- Apague siempre el aparato antes de limpiarlo y espere 5 minutos para evitar descargas eléctricas.
- Para la limpieza no utilice gasolina, alcohol, diluyentes ni otros químicos ni insecticidas líquidos, pues estas sustancias pueden decolorar el aparato y producir grietas y deformaciones.
- Nunca intente limpiar el aparato vertiendo agua directamente sobre una de las superficies, pues los componentes eléctricos podrían sufrir daños.

Limpieza de la superficie

- Limpie la superficie con un paño suave. Sumerja previamente el paño en agua a una temperatura inferior a 40 °C (104 °F) y escúrralo bien.

Limpeza del filtro de aire

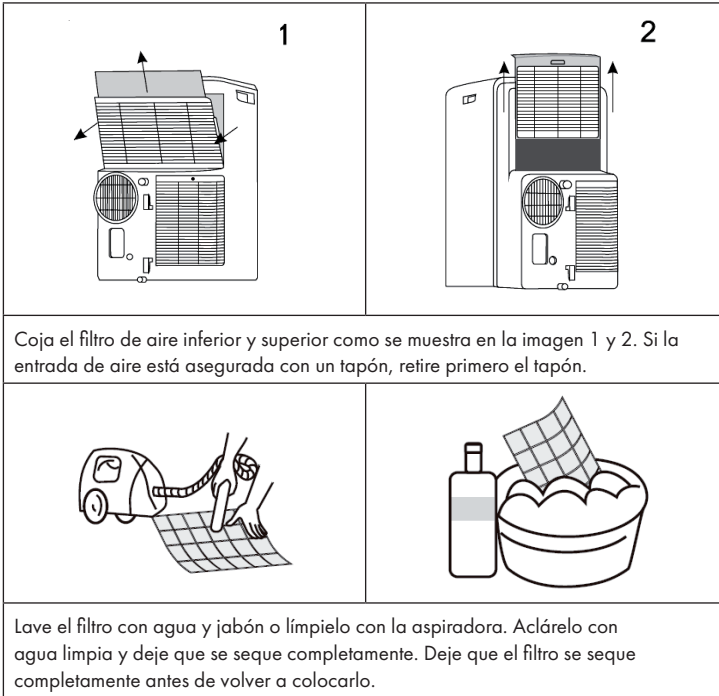

Antes de guardar el aparato

Nota: Si no utiliza el aparato durante un período prolongado de tiempo, mueva el aparato con cuidado hacia un desagüe, retire los tapones de desagüe y deje que el agua se drene. A continuación, vuelva a colocar los tapones de desagüe.

Mantenimiento del sistema de refrigeración



ATENCIÓN

Riesgo de lesiones. Los trabajos de mantenimiento y reparación en el sistema de refrigeración deben ser realizados solamente por personal cualificado y autorizado. El mantenimiento realizado por una persona no cualificada puede provocar lesiones y daños en el sistema de refrigeración.

RESOLUCIÓN DE PROBLEMAS

Problema	Posible causa	Solución propuesta
El aparato no funciona.	El aparato no se ha encendido.	Pulse el botón POWER.
	El fusible está fundido.	Contacte con un especialista para que cambie el fusible.
	El temporizador de apagado todavía no ha finalizado.	Espere o desactive el temporizador.
Sale aire del aparato pero el efecto de refrigeración es deficiente.	La temperatura no se ha configurado correctamente.	La temperatura seleccionada en el modo COOL debe ser inferior a la temperatura ambiente.
	Los filtros de aire están obstruidos.	Limpie los filtros.
	La entrada o salida de aire están bloqueadas.	Retire todo lo que bloquea la circulación del aire.
	El aparato se encuentra en una estancia muy caliente.	El aparato necesita algo más de tiempo para obtener la temperatura seleccionada.
	Las puertas y las ventanas están abiertas.	Cierre todas las puertas y ventanas.

Problema	Posible causa	Solución propuesta
Sonidos y vibraciones.	La base no es regular o presenta una inclinación pronunciada.	Coloque el aparato en una superficie plana con una inclinación máxima de 10°.
El aparato no se enciende al pulsar el botón POWER.	Desde que se apagó todavía no han transcurrido 4 minutos.	Espere 4 minutos.
	La temperatura ambiente es más baja que la temperatura configurada en modo COOL.	Configure de nuevo la temperatura.

INDICACIONES SOBRE LA RETIRADA DEL APARATO



Si en su país existe una disposición legal relativa a la eliminación de aparatos eléctricos y electrónicos, este símbolo estampado en el producto o en el embalaje advierte que no debe eliminarse como residuo doméstico. En lugar de ello, debe depositarse en un punto de recogida de reciclaje de aparatos eléctricos y electrónicos. Una gestión adecuada de estos residuos previene consecuencias potencialmente negativas para el medio ambiente y la salud de las personas. Puede consultar más información sobre el reciclaje y la eliminación de este producto contactando con su administración local o con su servicio de recogida de residuos.

Este producto contiene baterías. Si en su país existe una disposición legal relativa a la eliminación de baterías, estas no deben eliminarse como residuo doméstico. Infórmese sobre la normativa vigente relacionada con la eliminación de baterías. Una gestión adecuada de estos residuos previene consecuencias potencialmente negativas para el medio ambiente y la salud de las personas.

FABRICANTE E IMPORTADOR (REINO UNIDO)

Fabricante:

Chal-Tec GmbH, Wallstraße 16, 10179 Berlin, Alemania.

Importador para Gran Bretaña:

Chal-Tec UK limited
Unit 6 Riverside Business Centre
Brighton Road
Shoreham-by-Sea
BN43 6RE
United Kingdom

Chère cliente, cher client,

Toutes nos félicitations pour l'acquisition de ce nouvel appareil. Veuillez lire attentivement et respecter les instructions de ce mode d'emploi afin d'éviter d'éventuels dommages. Le fabricant ne saurait être tenu pour responsable des dommages dus au non-respect des consignes de sécurité et à la mauvaise utilisation de l'appareil. Scannez le QR-Code pour accéder à la dernière version du mode d'emploi et à d'autres informations concernant le produit.



SOMMAIRE

Consignes de sécurité	64
Remarques concernant le réfrigérant R290	65
Aperçu de l'appareil	66
Panneau de commande et touches	67
Mise en marche et utilisation	69
Installation du tuyau d'extraction	70
Installation de l'évacuation d'eau	77
Nettoyage et entretien	78
Résolution des problèmes	80
Informations sur le recyclage	81
Fabricant	82

FICHE TECHNIQUE

Numéro d'article	10033481
Alimentation électrique	220-240 V ~ 50/60 Hz
Température ambiante	9000 BTU/h (~ 2638 W)
Température réglable	410 m ² /h

CONSIGNES DE SÉCURITÉ

- Lisez attentivement toutes les consignes et conservez ce mode d'emploi en lieu sûr afin de pouvoir vous y référer ultérieurement.
- Utilisez le climatiseur à l'intérieur uniquement.
- Ne branchez l'appareil que sur des prises dont la tension correspond à celle de l'appareil.
- Afin de réduire les risques de choc électrique en cas de panne ou de dysfonctionnement, l'appareil doit être branché sur une prise reliée à la terre. Si vous n'êtes pas certain que votre prise correspond à ces exigences, faites-vous conseiller par un électricien.
- Placez l'appareil sur une surface plane et sèche et laissez au moins 50 cm d'espace pour séparer l'appareil des murs ou autres objets.
- Assurez-vous que le cordon d'alimentation et la fiche ne sont pas endommagés et que le cordon d'alimentation est installé de manière à ce que personne ne trébuche ou ne le tire accidentellement.
- N'insérez aucun objet dans l'entrée ou la sortie d'air et veillez à ne pas les obstruer avec des objets.
- Si vous utilisez un tuyau d'évacuation, assurez-vous qu'il n'est ni endommagé ni plié.
- Lors du réglage des fentes d'aération horizontale / verticale, tournez-les doucement à la main pour ne pas les endommager.
- Transportez et déplacez l'appareil en position verticale uniquement.
- Tenez l'appareil à l'écart des gaz inflammables, des cuisinières et des autres sources de chaleur.
- N'utilisez pas l'appareil dans une salle de bain ou dans un autre environnement humide.
- Assurez-vous que les enfants ne jouent pas avec l'appareil et ne le laissez jamais sans surveillance à proximité.
- N'éteignez pas l'appareil en tirant sur la fiche.
- Ne placez pas d'objets contenant de l'eau ou d'autres liquides sur l'appareil.
- Ne vaporisez pas de liquides inflammables à proximité de l'appareil.
- Ne nettoyez pas l'appareil avec des solvants chimiques tels que des gaz, de l'alcool ou similaires. Avant de nettoyer l'appareil, débranchez la fiche de la prise. Essuyez ensuite l'appareil avec un chiffon doux légèrement humide. Si l'appareil est très sale, utilisez un détergent neutre.

Remarque : n'essayez pas de démonter l'appareil ou de le réparer vous-même. Les réparations ne doivent être effectuées que par des professionnels qualifiés.

REMARQUES CONCERNANT LE RÉFRIGÉRANT R290

Mises en garde

- Le climatiseur doit être entreposé et transporté à la verticale. Faute de quoi, le compresseur pourrait être endommagé de façon irréparable. En cas de doute, laissez l'appareil reposer pendant au moins 24 heures avant de le mettre en service.
- Éteignez l'appareil avant de le nettoyer et débranchez-le de l'alimentation électrique.
- Vérifiez que l'appareil produit un flux d'air continu ! Assurez-vous que les entrées et sorties d'air ne soient pas obstruées.
- Pour éviter les fuites, utilisez l'appareil sur un support horizontal uniquement.
- Toute personne effectuant des travaux sur un circuit de fluide frigorigène doit être titulaire du certificat à jour d'un organisme d'évaluation accrédité par l'industrie. Cela garantit sa compétence pour la manipulation des réfrigérants en toute sécurité selon une spécification d'évaluation reconnue par la branche d'activité.
- Si l'appareil ne fonctionne plus, éliminez-le en respectant les règles d'usage.
- En cas de non-utilisation, conservez l'appareil dans un endroit bien ventilé.
- Rangez l'appareil de façon à ne pas l'endommager.
- Les réparations ne doivent être effectuées que par le fabricant ou par un spécialiste agréé.
- Les conduites connectées à l'appareil peuvent contenir des sources d'inflammation potentielles.
- N'endommagez aucun des composants du circuit réfrigérant. La fuite de réfrigérant peut passer inaperçue car le produit est inodore.
- La maintenance et les réparations doivent être effectuées sous la surveillance de spécialistes de l'utilisation des réfrigérants inflammables.

Informations pour les pièces contenant des conduites de réfrigérant

- Encastrez le moins possible les conduites de réfrigérant.
- Veillez à ne pas endommager les conduites.
- Les appareils contenant du réfrigérant inflammable ne doivent être installés que dans des pièces bien ventilées.
- Conformez-vous à la réglementation nationale sur le gaz.
- Toutes les connexions mécaniques doivent rester librement accessibles pour la maintenance.



ATTENTION

Risque d'incendie ! cet appareil contient du liquide réfrigérant inflammable R290. S'il y a une fuite de réfrigérant et que le gaz est exposé à une source d'ignition externe, il y a risque d'incendie.

APERÇU DE L'APPAREIL

Face avant

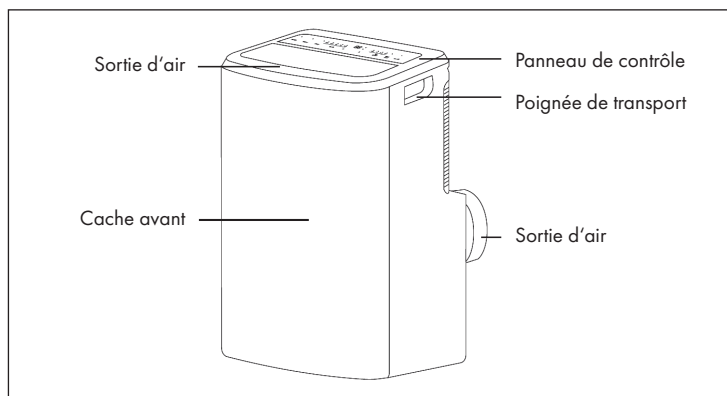

Dos de l'appareil

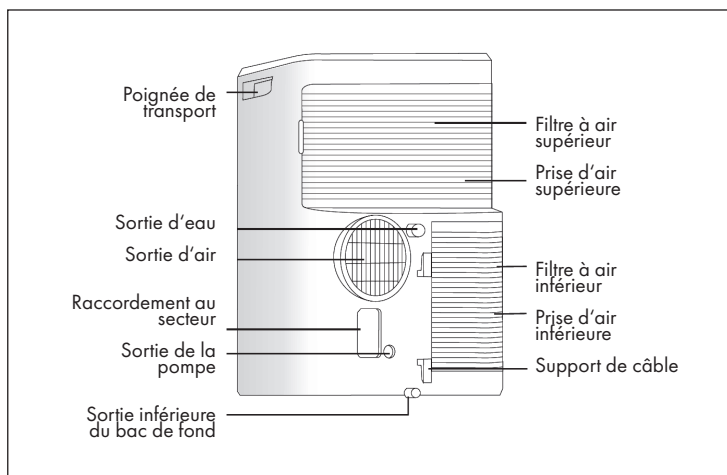

PANNEAU DE COMMANDE ET TOUCHES

En fonction des modèles, votre appareil dispose de l'un des deux panneaux de commande suivants :

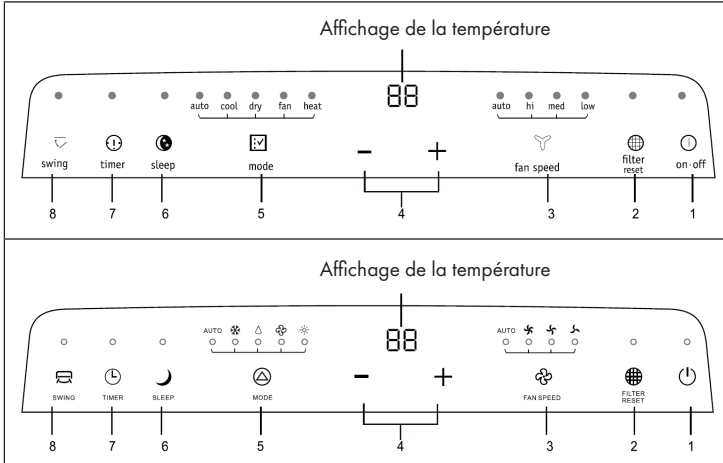

Affichage de la température

- Lorsque vous êtes en mode de climatisation et que vous appuyez sur [+] ou [-], la température change et la température réglée s'affiche à l'écran.
- En modes AUTO, COOL, l'affichage de la température indique la température réglée.
- En mode SEC (sec) et FAN (ventilateur), l'affichage de la température indique la température ambiante.

Touches de fonction

- (1) Touche POWER : appuyez sur cette touche pour allumer ou éteindre l'appareil.
- (2) Touche FILTER-RESET : lorsque l'appareil atteint 250 heures de fonctionnement, le témoin au-dessus de la touche FILTER-RESET s'allume et signale que le filtre à air doit être nettoyé. Nettoyez le filtre comme décrit au chapitre „Nettoyage et entretien“ et remettez-le en place. Appuyez ensuite sur la touche pour réinitialiser le témoin et le compteur. Si vous n'appuyez pas sur la touche, le témoin restera allumé.

- (3) Touche FAN-SPEED : appuyez plusieurs fois sur la touche pour régler la vitesse du ventilateur dans l'ordre suivant : AUTO > HI (élevée) > MED (moyenne) > LOW (basse) > AUTO. Les témoins au-dessus de la touche indiquent la vitesse sélectionnée.

Remarque : En mode FAN, vous ne pouvez pas régler la vitesse sur AUTO.

- (4) Touches (+) et (-) : Chaque fois que vous appuyez sur l'une de ces touches, la température augmente ou diminue de 1 °C (1 °F). La température peut être réglée entre 16 °C (60 °F) et 32 °C (90 °F). Maintenez les deux touches pendant plus de 3 secondes pour basculer entre °C et °F.
- (5) Touche MODE : Appuyez plusieurs fois sur les touches pour sélectionner l'un des modes suivants : AUTO> COOL> DRY> FAN. Les indicateurs au-dessus de la touche indiquent le mode choisi.
- (6) Touche SLEEP : appuyez sur la touche pour démarrer le mode nuit. Au bout de 8 heures, l'appareil s'éteint automatiquement et mémorise les paramètres actuels.

Remarque : Dans les modes FAN et DRY, vous ne pouvez pas activer le mode nuit.

- (7) Touche TIMER : Appuyez sur la touche pour allumer le témoin situé au-dessus de celle-ci. Appuyez sur (+) ou (-) pour régler la durée souhaitée. Attendez 5 secondes pour que la minuterie démarre automatiquement. Si vous appuyez sur la touche TIMER pendant plus de 5 secondes, la minuterie sera automatiquement désactivée. Il en va de même si la minuterie a expiré et que l'écran affiche [0]. Pendant que la minuterie est en marche, appuyez une fois sur la touche TIMER pour afficher le temps restant. Appuyez à nouveau sur la touche TIMER pour désactiver la minuterie.

Remarque : Si vous réglez la minuterie avec l'appareil éteint, il démarrera au bout de la durée définie. Si vous réglez la minuterie avec l'appareil allumé, l'appareil s'éteindra au bout de la durée définie.

- (8) Touche SWING : appuyez sur cette touche pour activer la fonction d'oscillation. Le témoin au-dessus de la touche s'allume.

MISE EN MARCHÉ ET UTILISATION

Remarques importantes

- La fiche doit être branchée seule sur une prise, sans aucun autre appareil connecté.
- Ne pas utiliser de rallonge.

Avant l'utilisation

- Choisissez un endroit approprié près d'une prise de courant.
- Installez le tuyau d'extraction et le joint de la fenêtre comme décrit au chapitre „Installation du tuyau d'extraction“.
- Branchez la fiche dans la prise.

Mode COOL

- Appuyez sur la touche MODE jusqu'à ce que le témoin COOL s'allume.
- Appuyez sur (+) ou (-) et réglez la température souhaitée.
- Appuyez sur la touche FAN et réglez la vitesse souhaitée.

Mode DRY

- Appuyez sur la touche MODE jusqu'à ce que le témoin DRY s'allume.
- Le ventilateur fonctionne à une vitesse prédéfinie.
- Fermez les fenêtres et les portes pour obtenir le meilleur effet déshumidifiant.

Remarque : La température et la vitesse du ventilateur ne peuvent pas être modifiées dans ce mode. La température par défaut est de 25 °C (77 °F). La vitesse pré réglée est LOW (basse).

Mode FAN

- Appuyez sur le bouton MODE jusqu'à ce que le témoin FAN s'allume.
- Appuyez sur le bouton FAN pour régler la vitesse souhaitée.

Remarque : dans ce mode, vous ne pouvez pas modifier la température.

Fonction AUTO-RESTART

Si l'alimentation de l'appareil est interrompue, il redémarrera avec les derniers réglages dans le dernier mode utilisé. Le compresseur redémarre au bout de 4 minutes.







- Démarrage manuel d'AUTO-RESTART : appuyez sur la touche SLEEP 10 fois en 5 secondes, le signal sonore retentit 4 fois.
- Pour annuler AUTO-RESTART : appuyez sur la touche SLEEP 10 fois en 5 secondes, le signal sonore retentit deux fois.





INSTALLATION DU TUYAU D'EXTRACTION

Informations importantes pour l'installation

- Vérifiez la tension sur l'étiquette de l'appareil avant utilisation. Ne branchez l'appareil que sur des prises correspondant à la tension de l'appareil.
- L'installation de l'appareil doit être conforme aux réglementations de câblage nationales.
- La fiche doit rester facilement accessible après l'installation.
- L'appareil doit être installé **UNIQUEMENT** par un technicien qualifié!

Accessoires pour l'installation

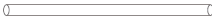
Pièce	Description	qté.
	Adaptateur A, tuyau d'extraction, Adaptateur B (bout plat)	1 Set
	Kit fenêtre coulissante*	1
	vis de type A	2
	vis de type B	6
	Support de sécurité	1
	Joint en mousse de type A (adhésif)	2

Pièce	Description	qté.
	Joint en mousse de type B (non adhésif)	1
	Adaptateur B* (bout rond), Adaptateur de sortie d'air murale *	1 Set
	Tuyau d'évacuation	1
	Télécommande avec pile	1

Remarque : les pièces signalées par un astérisque (*) ne sont pas livrées avec tous les appareils.

Choix d'un emplacement approprié

- Installez l'appareil dans un endroit plat et spacieux où les sorties d'air ne seront pas obstruées.
- Respectez une distance minimale de 50 cm par rapport aux murs ou autres obstacles.
- La pente du sol ne doit pas dépasser 10° lors de l'installation et de l'utilisation de l'appareil. Un sol irrégulier peut causer des bruits ou des vibrations supplémentaires ou endommager l'appareil.
- La prise doit rester accessible à tout moment après l'installation de l'appareil.

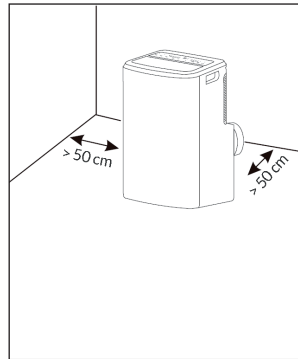

Remarque : L'appareil ne doit pas être utilisé dans une laverie.

Installation du tuyau d'extraction

Lorsque vous utilisez les modes COOL et DRY, le tuyau d'extraction doit être installé. Pour le mode FAN, le tuyau d'extraction n'a pas besoin d'être installé.

En fonction des besoins, le tuyau d'extraction flexible peut être modérément comprimé et tendu, mais pas étiré ni plié de manière arbitraire. Le tuyau d'extraction peut être relié à une fenêtre ou installé dans le mur. En fonction de l'accessoire de l'appareil que vous avez acheté, vous pouvez installer le tuyau d'extraction comme suit :

- (1) Fixez les adaptateurs A et B (bout plat ou arrondi) au tuyau d'extraction comme indiqué sur le schéma.

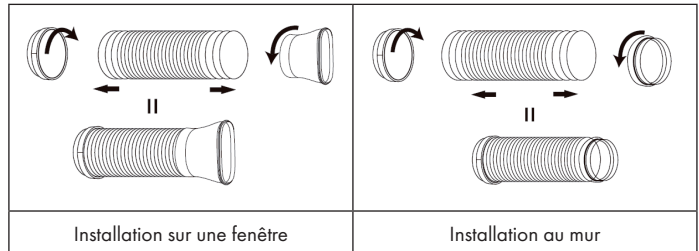

- (2) Fixez le tuyau d'extraction à la sortie d'air à l'arrière de l'appareil. Faites glisser l'adaptateur vers le bas jusqu'à ce qu'il soit bien fixé.

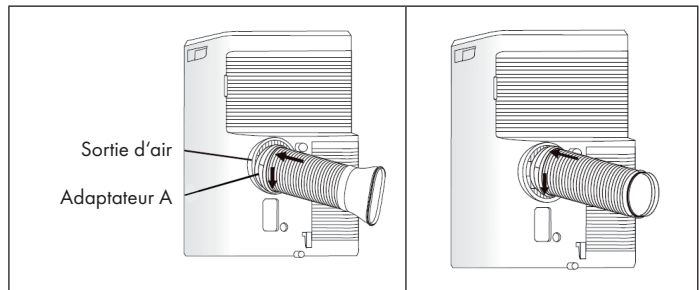

Installation du kit pour fenêtre coulissante

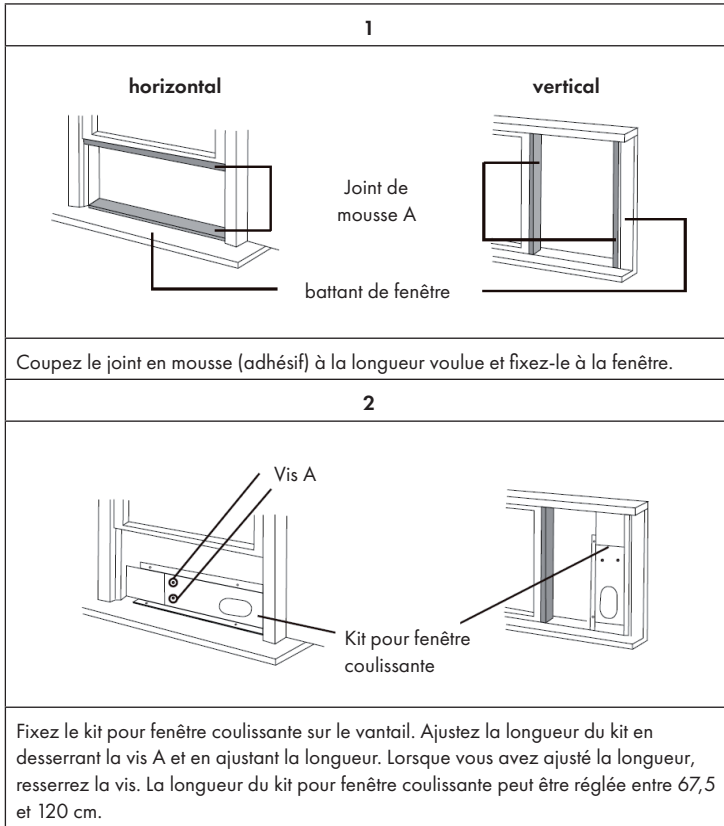

3

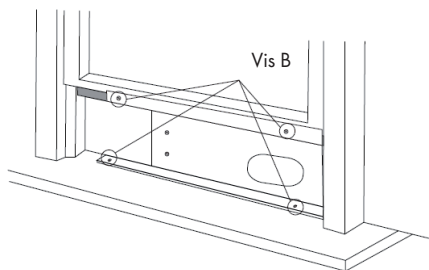

Abaissez la fenêtre avec précaution. Fixez le kit de fenêtre coulissante à l'aide de 4 vis de type B et d'une vis pour chaque rallonge.

4

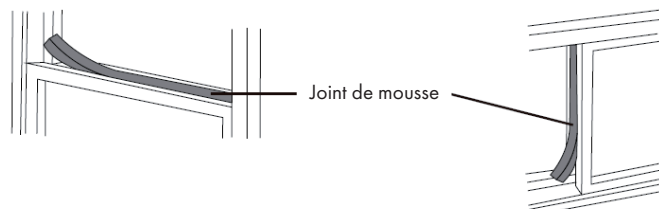

Coupez le joint en mousse B (non adhésif) à la largeur de la fenêtre. Fixez le joint en mousse B entre la vitre et la fenêtre pour empêcher l'air et les insectes de pénétrer dans la pièce.

5

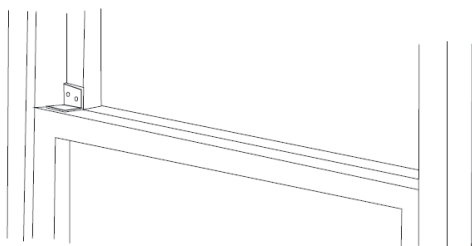

Montez le support de sécurité avec une vis de type B.

Installation du tuyau d'extraction sur la fenêtre

Une fois le tuyau d'extraction installé, placez l'appareil près de la fenêtre et connectez l'adaptateur B (extrémité plate) à la fenêtre.

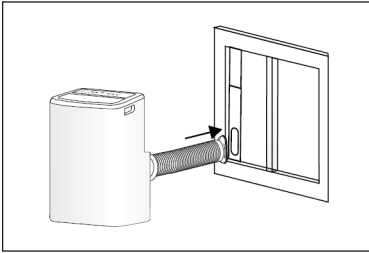

Installation du tuyau d'extraction sur un mur

Préparez le trou dans le mur. Montez l'adaptateur mural dans le trou du mur. Fixez ensuite le tuyau d'extraction sur l'adaptateur mural.

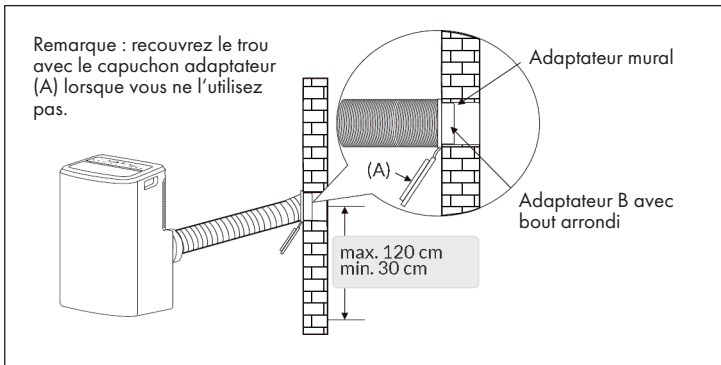

Remarque : Le conduit peut être comprimé à 270 mm minimum et étiré au max. à 1500 mm. Il est préférable de minimiser la longueur du tube. Un étirement ou une flexion excessif du conduit affectera les performances de climatisation.

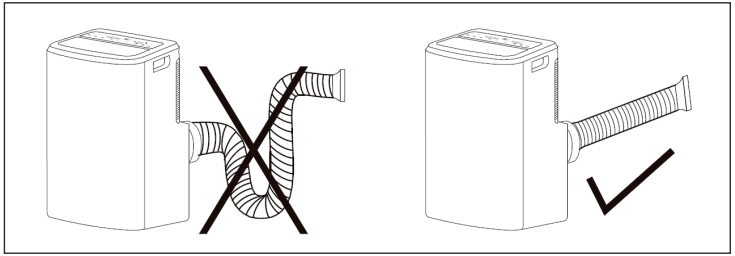

Installation sans le kit de fenêtre coulissante

Si vous ne disposez ni d'une fenêtre coulissante ni d'une prise murale, et que l'adaptateur B ressemble à l'image ci-dessous, ouvrez un peu la fenêtre et fixez le tuyau d'échappement comme indiqué.

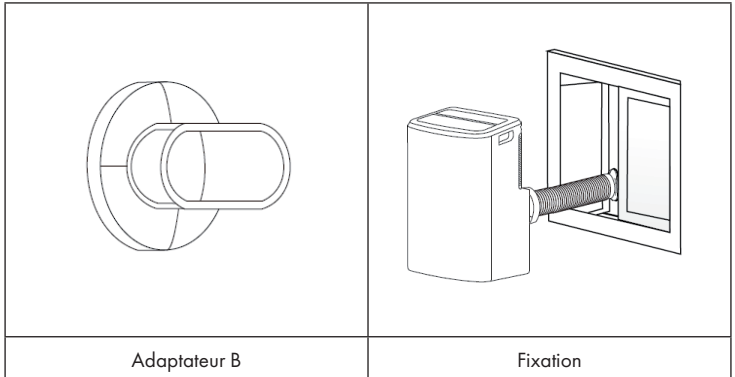

INSTALLATION DE L'ÉVACUATION D'EAU

Avant d'utiliser le mode DRY (mode déshumidification), retirez le bouchon de vidange supérieur à l'arrière de l'appareil. Fixez le tuyau de vidange à la sortie d'eau. Placez l'autre extrémité du tuyau dans une évacuation ou un récipient collecteur.

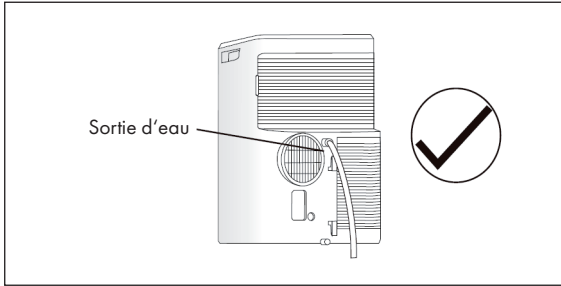

Si l'appareil que vous avez acheté est muni d'une sortie de pompe (comme indiqué ci-dessous), installez l'évacuation d'eau comme suit : retirez le bouchon de vidange situé à l'arrière de l'appareil et fixez le tuyau de vidange à l'ouverture. Placez l'autre extrémité du tuyau dans une évacuation ou un récipient collecteur.

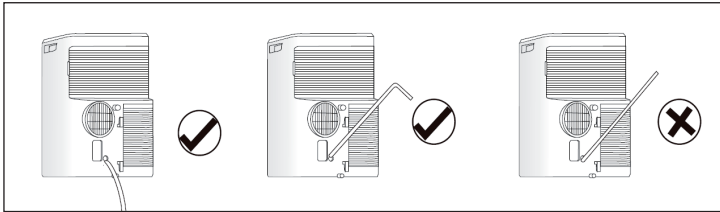

Remarque : Assurez-vous que le tuyau est solidement fixé et ne présente aucune fuite. Placez le tuyau sur l'évacuation, en évitant les plis pour ne pas gêner l'écoulement de l'eau. Insérez l'extrémité du tuyau dans l'évacuation et assurez-vous qu'elle est bien dirigée vers le bas afin que l'eau puisse s'écouler de manière uniforme. Assurez-vous que le bout ne soit pas dirigé vers le haut.

Lorsque le niveau d'eau du bassin de fond atteint un niveau prédéfini, l'écran affiche [P1] et le témoin WATER FULL s'allume. Déplacez délicatement l'appareil vers une évacuation, retirez le bouchon de vidange inférieur et vidangez l'eau. Fermez le bouchon de vidange inférieur et redémarrez l'appareil. Le symbole [P1] devrait alors disparaître. Si une erreur se produit, contactez le service d'assistance.

Remarque : Vérifiez que vous avez bien réinstallé le bouchon de vidange inférieur avant de remettre l'appareil en marche.

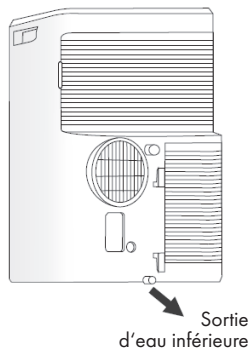

NETTOYAGE ET ENTRETIEN

Remarques importantes

- Éteignez l'appareil avant de le nettoyer et attendez 5 minutes pour éviter tout choc électrique.
- Ne pas utiliser de benzène, d'alcool, de diluant, d'autres produits chimiques ni d'insecticides liquides pour le nettoyage, ceux-ci pouvant modifier la teinte de l'appareil, provoquer des fissures ou le déformer.
- N'essayez jamais de nettoyer l'appareil en versant de l'eau directement sur les surfaces, cela pourrait endommager les composants électriques.

Nettoyage des surfaces

- Nettoyez la surface avec un chiffon doux. Trempez le chiffon dans de l'eau à une température inférieure à 40 °C et essorez-le bien.

Nettoyage du filtre à air

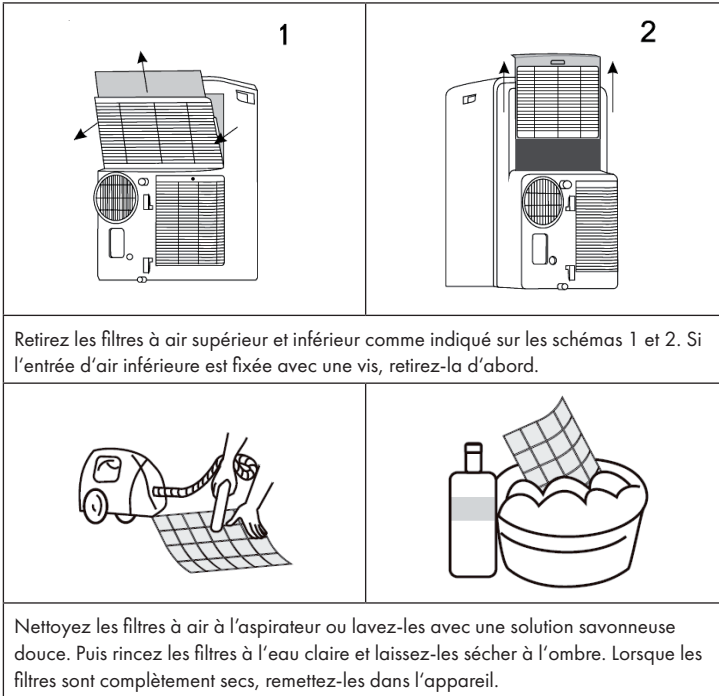

Avant de remiser l'appareil

Remarque : Si vous prévoyez de ne pas utiliser l'appareil pendant une longue période, déplacez-le doucement vers une évacuation, retirez le bouchon de vidange inférieur et vidangez l'eau. Fermez ensuite le bouchon de vidange inférieur.

Maintenance du système réfrigérant

**ATTENTION**

Risque de blessure ! Les travaux de maintenance ou de réparation sur le système de réfrigérant ne doivent être effectués que par des sociétés spécialisées autorisées et des spécialistes qualifiés. L'entretien par des personnes non qualifiées peut entraîner des blessures et endommager le système réfrigérant !

RÉSOLUTION DES PROBLÈMES

Problème	Cause possible	Résolution
L'appareil ne fonctionne pas.	L'appareil n'est pas branché.	Appuyez sur la touche POWER.
	Le fusible est hors service.	Faites remplacer le fusible par un spécialiste.
	La durée programmée avant le démarrage automatique n'est pas encore écoulée.	Patiencez ou désactivez la minuterie.
L'appareil produit de l'air mais la climatisation ne fonctionne.	La température est mal réglée.	En mode COOL, la température réglée doit être inférieure à la température ambiante.
	Les filtres à air sont bouchés.	Nettoyez les filtres.
	L'entrée ou la sortie d'air est bloquée.	Éliminez tout ce qui peut gêner le flux d'air.
	L'appareil se trouve dans une pièce très chaude.	L'appareil met un peu plus de temps à atteindre la température définie.
	Il y a des portes ou fenêtres ouvertes.	Fermez les portes et fenêtres.

Problème	Cause possible	Résolution
Bruits ou vibrations.	Le sol n'est pas bien plat ou trop incliné.	Installez l'appareil sur un sol plat avec une pente maximale de 10°.
Lorsque vous appuyez sur la touche POWER, l'appareil ne démarre pas.	Il ne s'est pas encore écoulé 4 minutes depuis le dernier arrêt.	Patiencez quatre minutes.
	La température ambiante est inférieure à la température définie en mode COOL.	Réglez à nouveau la température.

INFORMATIONS SUR LE RECYCLAGE



S'il existe une réglementation pour l'élimination ou le recyclage des appareils électriques et électroniques dans votre pays, ce symbole sur le produit ou sur l'emballage indique que cet appareil ne doit pas être jeté avec les ordures ménagères. Vous devez le déposer dans un point de collecte pour le recyclage des équipements électriques et électroniques. La mise au rebut conforme aux règles protège l'environnement et la santé de vos semblables des conséquences négatives. Pour plus d'informations sur le recyclage et l'élimination de ce produit, veuillez contacter votre autorité locale ou votre service de recyclage des déchets ménagers.

Ce produit contient des piles. S'il existe une réglementation pour l'élimination ou le recyclage des piles dans votre pays, vous ne devez pas les jeter avec les ordures ménagères. Renseignez-vous sur les dispositions locales relatives à la collecte des piles usagées. La mise au rebut conforme aux règles protège l'environnement et la santé de vos semblables des conséquences négatives.

FABRICANT ET IMPORTATEUR (UK)

Fabricant :

Chal-Tec GmbH, Wallstraße 16, 10179 Berlin, Allemagne.

Importateur pour la Grande Bretagne :

Chal-Tec UK limited
Unit 6 Riverside Business Centre
Brighton Road
Shoreham-by-Sea
BN43 6RE
United Kingdom

Gentile cliente,

La ringraziamo per aver acquistato il dispositivo. La preghiamo di leggere attentamente le seguenti istruzioni per l'uso e di seguirle per evitare possibili danni tecnici. Non ci assumiamo alcuna responsabilità per danni scaturiti da una mancata osservazione delle avvertenze di sicurezza e da un uso improprio del dispositivo. Scansionare il codice QR seguente, per accedere al manuale d'uso più attuale e per ricevere informazioni sul prodotto.



INDICE

Avvertenze di sicurezza	84
Avvertenze sul refrigerante R290	85
Panoramica del prodotto	86
Pannello di controllo e funzioni chiave	87
Installazione del condotto di scarico	90
Installazione del sistema di drenaggio dell'acqua	97
Pulizia e cura	98
Risoluzione dei problemi	100
Smaltimento	101
Dichiarazione di conformità	102

DATI TECNICI

Numero articolo	10033481
Alimentazione	220-240 V ~ 50/60 Hz
Temperatura ambiente	9000 BTU/h (~ 2638 W)
Temperatura impostabile	410 m ² /h

AVVERTENZE DI SICUREZZA

- Leggere attentamente le seguenti avvertenze di sicurezza e conservare il presente manuale d'istruzioni per consultazioni future.
- Utilizzare il dispositivo esclusivamente in ambienti interni.
- Collegare il dispositivo solo a prese che corrispondono alla tensione indicata.
- Per evitare il pericolo di scosse elettriche, o per diminuire il rischio di malfunzionamenti, collegare il dispositivo ad una presa dotata di messa a terra. In caso di dubbi, consultare un elettricista.
- Posizionare il dispositivo su una superficie piana e asciutta e lasciare almeno 50 cm di spazio intorno per garantire un'adeguata aereazione.
- Assicurarsi che il cavo di rete e la spina non siano danneggiati e che il cavo di rete sia sistemato in modo tale che nessuno vi possa inciampare o che venga scollegato inavvertitamente.
- Non inserire oggetti nelle fessure per l'entrata o l'uscita dell'aria e assicurarsi che queste non siano ostruite.
- Nel caso in cui si utilizzi un tubo per il drenaggio permanente, assicurarsi che questo non sia danneggiato e che non venga piegato.
- Regolare con cautela i deflettori orizzontali/verticali posti sull'uscita di aereazione, prestando attenzione a non danneggiarli.
- Trasportare e spostare il dispositivo solo in posizione verticale.
- Tenere il dispositivo lontano da gas infiammabili, forni e altre fonti di calore.
- Non utilizzare il dispositivo in bagno o in altri ambienti umidi.
- Prestare attenzione che i bambini non giochino con il dispositivo e non lasciare il dispositivo incustodito in loro presenza.
- Non spegnere il dispositivo staccando la spina dalla presa di corrente.
- Non collocare oggetti sul dispositivo che contengano acqua o altri liquidi.
- Non vaporizzare liquidi infiammabili nelle vicinanze del dispositivo.
- Non pulire il dispositivo con soluzioni chimiche come alcool o simili. Prima di pulire il dispositivo, staccare la spina. Pulire il dispositivo con un panno morbido e umido. Nel caso in cui il dispositivo sia molto sporco, utilizzare un detergente neutro.

Nota: non smontare, ispezionare o modificare il dispositivo senza autorizzazione, in quanto ciò potrebbe causare difetti dell'apparecchio e persino lesioni fisiche e danni materiali. Per evitare pericoli, se il dispositivo è difettoso, assicurarsi di farlo riparare dal produttore o da professionisti.

AVVERTENZE SUL REFRIGERANTE R290

Avvertenze

- Il climatizzatore deve essere conservato e trasportato in verticale, altrimenti possono risultare danni irreparabili al compressore. Lasciare il dispositivo in posizione verticale per almeno 24 ore prima di metterlo in funzione.
- Spegnerne il dispositivo e staccare la spina prima di pulirlo.
- Assicurarsi che il dispositivo generi un flusso d'aria costante e che i punti d'ingresso e uscita dell'aria non siano bloccati!
- Utilizzare il dispositivo su un fondo orizzontale per evitare perdite.
- Ogni persona che opera sul circuito del refrigerante deve essere provvista di un certificato attualmente valido, ottenuto da un'autorità di valutazione accreditata dall'industria. Questo garantisce la loro competenza e la sicurezza nella gestione dei refrigeranti in accordo con specifiche di valutazione riconosciute dall'intero settore.
- Quando il dispositivo smette di funzionare, smaltirlo in modo adeguato.
- Se non viene utilizzato, conservare il dispositivo in un luogo ben ventilato.
- Stoccare il dispositivo in modo tale da non danneggiarlo.
- Le riparazioni devono essere eseguite dal produttore o da un'azienda tecnica autorizzata.
- I condotti collegati al dispositivo non devono contenere potenziali fonti d'ignizione.
- Non danneggiare componenti del circuito del refrigerante. La fuoriuscita di refrigerante potrebbe non essere notata, dato che è inodore.
- Manutenzione e riparazioni devono essere realizzate con l'ausilio di specialisti nell'utilizzo di refrigeranti infiammabili.

Informazioni per locali con condotti di refrigerante

- Ridurre al minimo le tubature.
- Assicurarsi di non danneggiare le tubature.
- I dispositivi con refrigeranti infiammabili devono essere installati solo in ambienti ben ventilati.
- Rispettare le normative nazionali relative al gas.
- Tutti i collegamenti meccanici devono essere accessibili per scopi di manutenzione.



ATTENZIONE

Pericolo d'incendio! Questo dispositivo contiene il refrigerante infiammabile R290. Se fuoriesce refrigerante e viene esposto a una fonte d'ignizione, potrebbe esserci il rischio d'incendio.

PANORAMICA DEL PRODOTTO

Lato Frontale

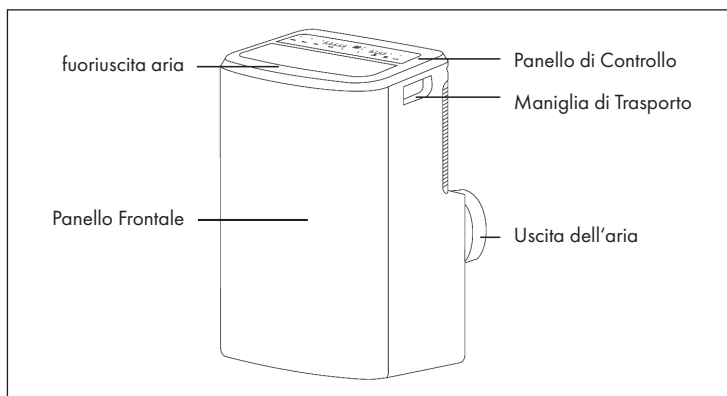

Rückseite

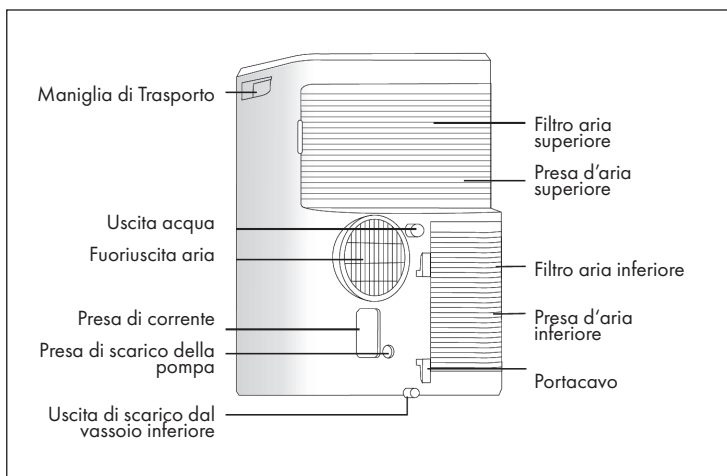

PANNELLO DI CONTROLLO E FUNZIONI CHIAVE

Sulla base del modello, l'apparecchio presenta uno o due pannelli di controllo:

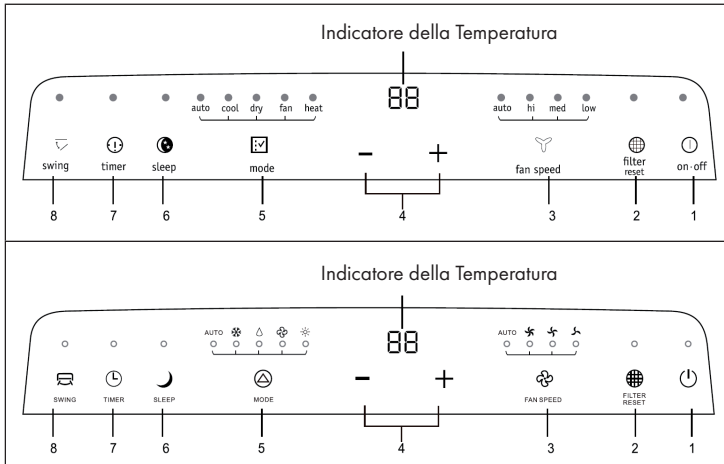

Indicatore di temperatura

- Quando ci si trova nella modalità di raffreddamento e si preme (+) o (-), la temperatura cambia e la temperatura impostata viene visualizzata sul display della temperatura. - Nelle modalità AUTO, RAFFREDDAMENTO, il display della temperatura mostra la temperatura impostata.
- Nei modi DRY e FAN, il display della temperatura mostra la temperatura ambiente.

Funzioni dei tasti

- (1) Pulsante di accensione: Premere il pulsante per accendere o spegnere l'unità.
- (2) Pulsante FILTER RESET: Una volta che il dispositivo ha funzionato per più di 250 ore, l'indicatore sopra il pulsante FILTER RESET si accenderà indicando che il filtro dell'aria deve essere pulito. Pulire e reinserire il filtro come descritto nel capitolo „Pulizia e cura“. Quindi premere il pulsante per cancellare il display e il contatore. Se non si preme il pulsante, l'indicatore continua ad accendersi.

- (3) Tasto FAN-SPEED: premere ripetutamente il tasto per impostare la velocità del ventilatore nel seguente ordine: AUTO > HI (alto) > MED (medio) > LOW (basso) > AUTO. I display sopra il pulsante indicano la velocità impostata.

Nota: In modalità FAN, la velocità non può essere impostata su AUTO.

- (4) (+) e (-): ogni volta che si preme uno dei due pulsanti, la temperatura aumenta o diminuisce di 1°C (1°F). La temperatura può essere impostata tra 16°C (60°F) e 32°C (90°F). Tenere premuti entrambi i pulsanti per più di 3 secondi per passare da °C a °F.
- (5) Tasto MODE: premere ripetutamente i tasti per selezionare una delle seguenti modalità: AUTO > FREDDO > ASCIUTTO > ASCIUTTO > VENTILATORE > CALORE. Gli indicatori sopra il pulsante indicheranno la modalità impostata.
- (6) Pulsante SLEEP: Premere il pulsante per entrare in modalità notturna. Dopo 8 ore, l'unità si spegne automaticamente e salva le impostazioni correnti.

Nota: La modalità notturna non può essere attivata nelle modalità VENTILATORE e DRY.

- (7) Pulsante TIMER: Premere il pulsante e il display sopra il pulsante si accende. Premere (+) o (-) per impostare l'ora desiderata. Attendere 5 secondi affinché il timer si avvii automaticamente. Se si preme il tasto TIMER e non si effettuano ulteriori impostazioni per più di 5 secondi, il timer si disattiva automaticamente. Lo stesso vale quando il timer è scaduto e il display mostra [0]. Mentre il timer è in funzione, premere una volta il pulsante TIMER per visualizzare il tempo rimanente. Premere nuovamente il pulsante TIMER per disattivare il timer.

Nota: se si imposta il timer quando è spento, l'unità si accende dopo il tempo impostato. Se si imposta il timer quando è acceso, l'unità si spegne dopo il tempo impostato.

- (8) Pulsante SWING: premere il pulsante per avviare la funzione di oscillazione. Il display sopra il tasto si illumina.

Avvertenze importanti

- La spina deve essere inserita in una presa separata alla quale non sono collegati altri apparecchi.
- Non utilizzare prolunghe.

Prima del primo utilizzo

- Trovare una posizione adatta vicino a una presa elettrica.
- Montare il tubo di scarico e la guarnizione della finestra come descritto nel capitolo „Montaggio del condotto di scarico“.
- Inserire la spina nella presa.

Modalità ASCIUGATURA

- Premere il pulsante MODE finché non si accende l'indicatore DRY.
- La ventola funzionerà a una velocità preimpostata.
- Chiudere le finestre e le porte per ottenere le migliori prestazioni di deumidificazione.

Nota: La temperatura e la velocità della ventola non possono essere regolate in questa modalità. La temperatura predefinita è di 25 °C (77 °F). La velocità predefinita è BASSA.

Modalità FAN

- Premere il pulsante MODE finché non si accende l'indicatore FAN.
- Premere il pulsante FAN per impostare la velocità desiderata.

Nota: La temperatura non può essere impostata in questa modalità.

Funzione AUTO RESTART (riavvio automatico)

Se l'alimentazione elettrica dell'unità viene interrotta, l'unità si riavvia nella sua ultima modalità di utilizzo con le ultime impostazioni dopo che è stata riaccesa. Il compressore si riavvia dopo 4 minuti.







- Avviare AUTO RESTART manualmente: Premere il pulsante sleep 10 volte entro 5 secondi, il buzzer suona 4 volte.
- Cancel AUTO RESTART: Premere il pulsante sleep 10 volte entro 5 secondi, il buzzer suonerà 2 volte.



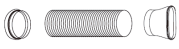

INSTALLAZIONE DEL CONDOTTO DI SCARICO

Importanti istruzioni per l'installazione

- Prima dell'uso, controllare la tensione sul badge dell'apparecchio. Collegare l'apparecchio solo a prese corrispondenti alla tensione dell'apparecchio.
- Installare l'apparecchio secondo le norme nazionali in materia di cablaggio.
- La spina deve essere facilmente accessibile in qualsiasi momento dopo l'installazione.
- L'apparecchio deve essere installato SOLO da un tecnico qualificato!

Accessori per l'installazione

Componenti	Descrizione	Pez.
	Adattatore A, condotto di scarico, adattatore B (estremità piatta)	1 Set
	Set Finestre Scorrevoli*	1
	Viti tipo A	2
	Viti tipo B	6
	Staffa di Sicurezza	1
	Guarnizione in Schiuma di Tipo A (adesiva)	2

Componenti	Descrizione	Pez.
	Guarnizione in Schiuma di Tipo B (non adesiva)	1
	Adattatore B* (estremità rotonda), adattatore di uscita a parete*	1 Set
	Tubo di scarico	1
	Telecomando con Batterie	1

Nota: Le parti contrassegnate con un asterisco (*) non sono fornite con tutti i dispositivi.

Determinazione di una sistemazione adeguata

- Installare il dispositivo in un ambiente ampio, dove le uscite dell'aria non siano ostruite.
- Mantenere una distanza minima di 50 cm dalle pareti o da altri oggetti.
- L'inclinazione della superficie dove l'apparecchio viene installato e utilizzato non deve superare i 10°. Un terreno irregolare può causare ulteriore rumore o vibrazioni o danni all'apparecchio.
- La spina deve essere sempre accessibile dopo l'installazione.

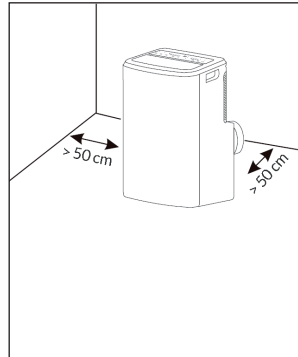

Nota: L'apparecchio non deve essere utilizzato in lavanderia.

Installazione del condotto di scarico

Quando si utilizzano le modalità RAFFREDDAMENTO e ASCIUGATURA, è necessario installare il condotto di scarico. In modalità FAN, non è necessario installare il condotto di scarico.

A seconda delle esigenze, il condotto di scarico flessibile può essere moderatamente compresso e teso, ma non arbitrariamente allungato e piegato. Il condotto di scarico può essere collegato ad una finestra o installato nella parete. In base agli accessori dell'apparecchio acquistato, è possibile installare il tubo in alluminio come segue:

- (1) Collegare gli adattatori A e B (con estremità piatta o rotonda) al condotto di scarico come mostrato in figura.

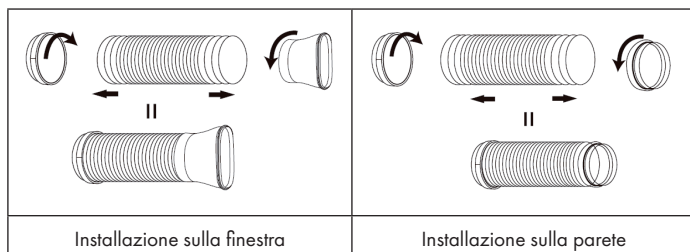

- (2) Collegare il condotto di scarico al connettore di uscita dell'aria sul retro dell'unità. Far scorrere l'adattatore A verso il basso finché non viene bloccato in posizione.

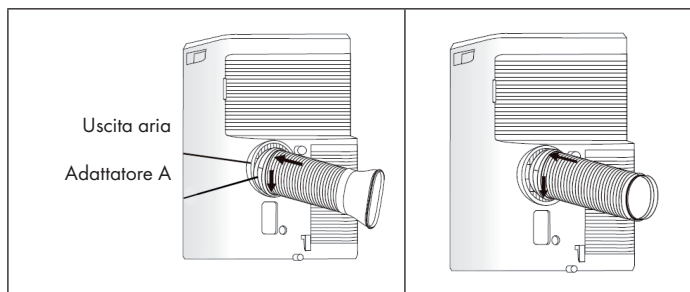

Installare il kit di scorrimento della finestra

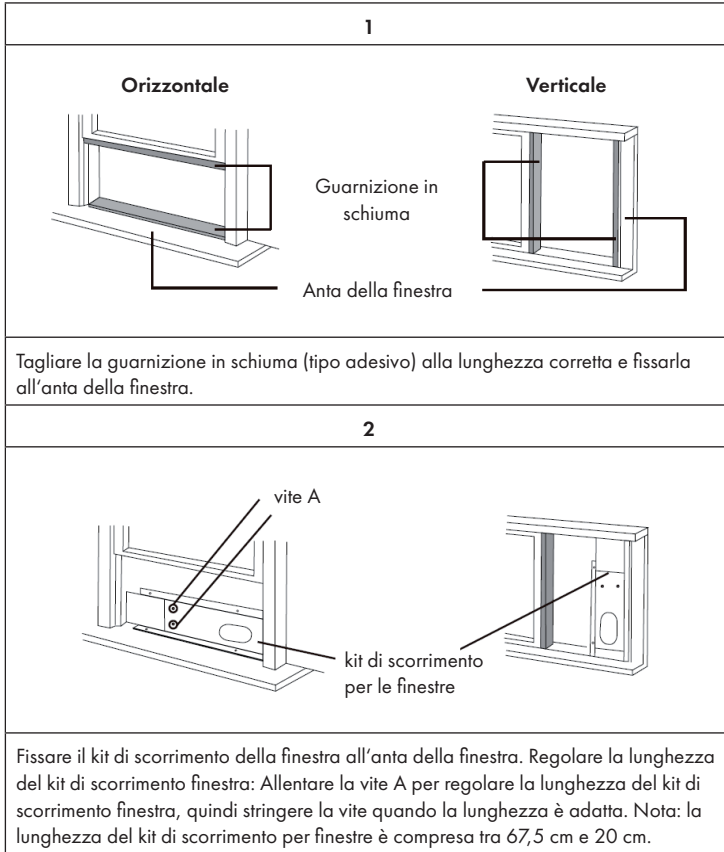

3

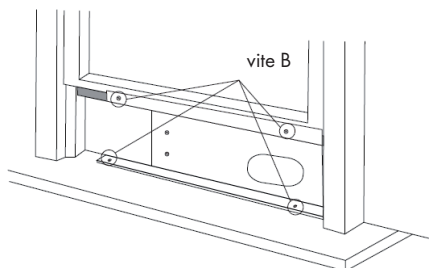

Abbassare con cautela la finestra. Fissare il pannello di sfato in posizione con 4 viti di tipo B, più una vite per ogni prolunga.

4



Tagliare la guarnizione in schiuma B (non adesiva) alla larghezza della finestra. Riempire la guarnizione in schiuma B tra il vetro e la finestra per evitare che l'aria e gli insetti entrino nella stanza.

5

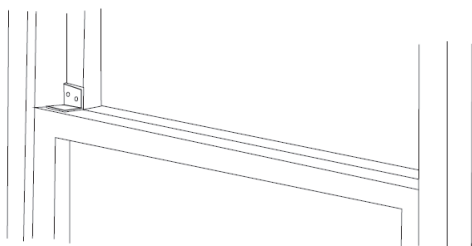

Installare la staffa di sicurezza con una vite di tipo B, come mostrato in figura.

Installare il condotto di scarico nella finestra.

Rimuovere l'apparecchio con il condotto di scarico imballato vicino alla finestra, quindi collegare gli adattatori (bocca piatta) del condotto di scarico con la finestra.

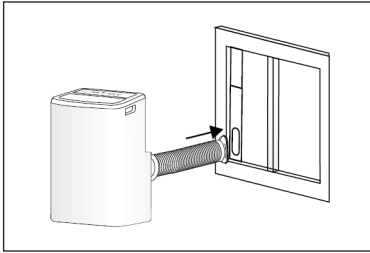

Installare il condotto di scarico nella parete

Effettuare un foro nella parete. Installare l'adattatore di scarico a parete sulla parete, accertarsi di fissarlo accuratamente. Fissare il condotto di scarico all'adattatore di scarico a parete.

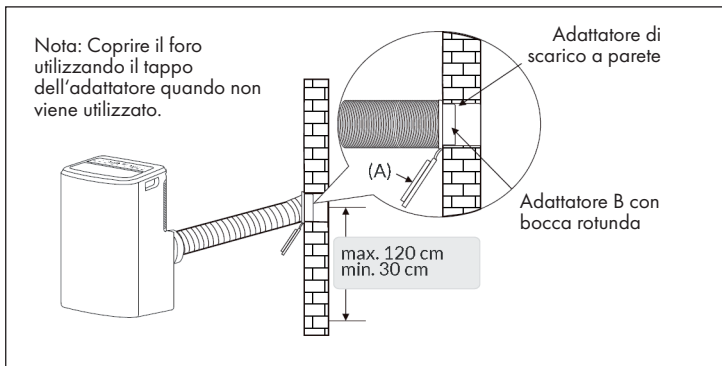

Nota: Il condotto può essere compresso a 270 mm minimo e prolungato a 1500 mm massimo. È meglio mantenere la lunghezza del condotto al minimo. L'allungamento o la flessione eccessiva del condotto influisce sull'efficienza di raffreddamento.

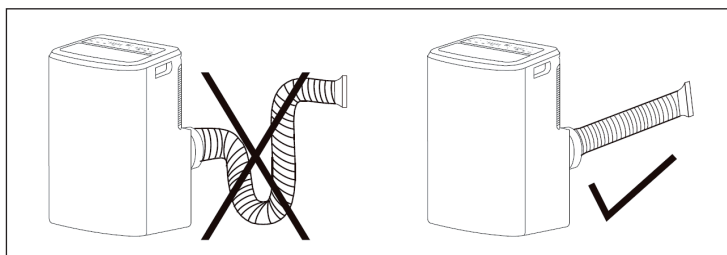

Montaggio senza set di finestre scorrevoli

Se non si dispone né di una finestra scorrevole né di una presa a muro e l'adattatore B ha l'aspetto mostrato nella figura sottostante, aprire un po' la finestra e fissare il tubo di scarico come mostrato in figura.

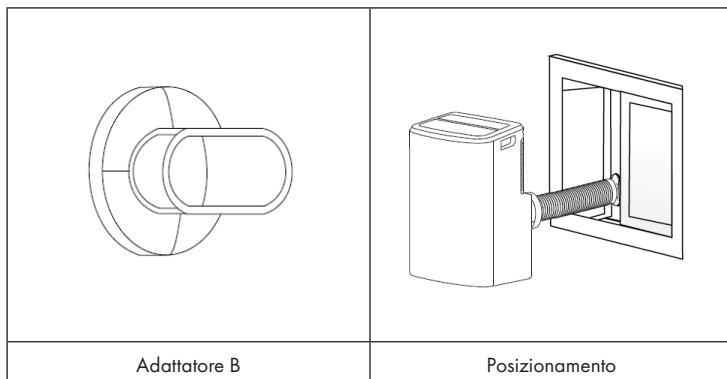

INSTALLAZIONE DEL SISTEMA DI DRENAGGIO DELL'ACQUA

Prima di utilizzare la modalità DRY, rimuovere il tappo di scarico superiore sul retro dell'unità. Collegare il tubo flessibile di scarico all'uscita dell'acqua. Posizionare l'altra estremità del tubo flessibile in un contenitore di scarico o di raccolta.

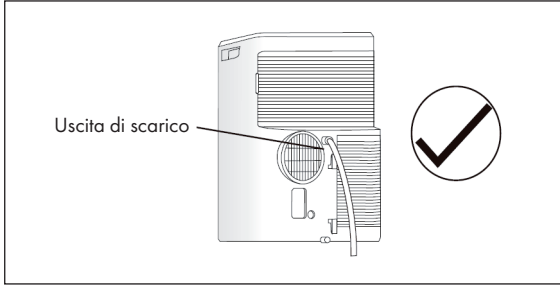

Se l'apparecchiatura acquistata ha un'uscita della pompa (come mostrato sotto), installare lo scarico dell'acqua come segue: Rimuovere il tappo di scarico della pompa dal retro dell'unità e collegare il tubo flessibile di scarico al foro. Posizionare l'altra estremità del tubo flessibile in un contenitore di scarico o di raccolta.

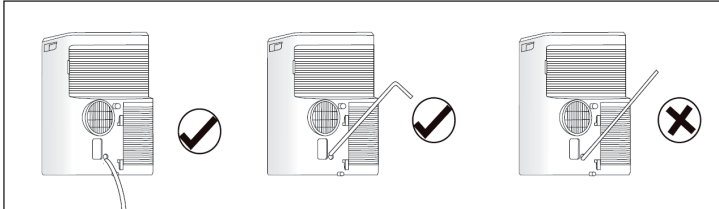

Nota: Assicurarsi che il tubo flessibile sia fissato saldamente e non abbia perdite. Puntare il tubo flessibile verso lo scarico e assicurarsi che non vi siano pieghe che possano ostacolare il flusso dell'acqua. Posizionare l'estremità del tubo flessibile nello scarico e assicurarsi che l'estremità del tubo sia rivolta verso il basso in modo che l'acqua possa scorrere uniformemente. Assicurarsi che l'estremità non sia rivolta verso l'alto.

Quando il livello dell'acqua del fondo vasca raggiunge un livello preimpostato, il display visualizza [P1] e l'indicatore WATER FULL si accende. Spostare con cautela il dispositivo in uno scarico, rimuovere il tappo di scarico inferiore e lasciare uscire l'acqua. Chiudere il tappo di scarico inferiore e riavviare la macchina. Il simbolo [P1] dovrebbe quindi scomparire. Se l'errore si verifica nuovamente, contattare il servizio clienti.

Nota: Assicurarsi che il tappo di scarico inferiore sia stato rimontato prima di mettere in funzione la macchina.

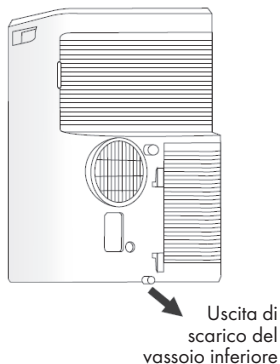

PULIZIA E CURA

Avvertenze importanti

- Spegnere l'apparecchio prima della pulizia e attendere 5 minuti per evitare scosse elettriche.
- Non utilizzare benzina, alcool, diluenti, altri prodotti chimici o un insetticida liquido per la pulizia, in quanto queste sostanze possono causare il distacco, la rottura o la deformazione della vernice.
- Non tentare mai di pulire l'apparecchio versando acqua direttamente su qualsiasi superficie, poiché ciò potrebbe danneggiare i componenti elettrici.

Pulizia delle superfici

- Pulire la superficie con un panno morbido. Immergere il panno in acqua ad una temperatura inferiore a 40°C (104°F) e strizzarlo bene.

Pulizia dei filtri dell'aria

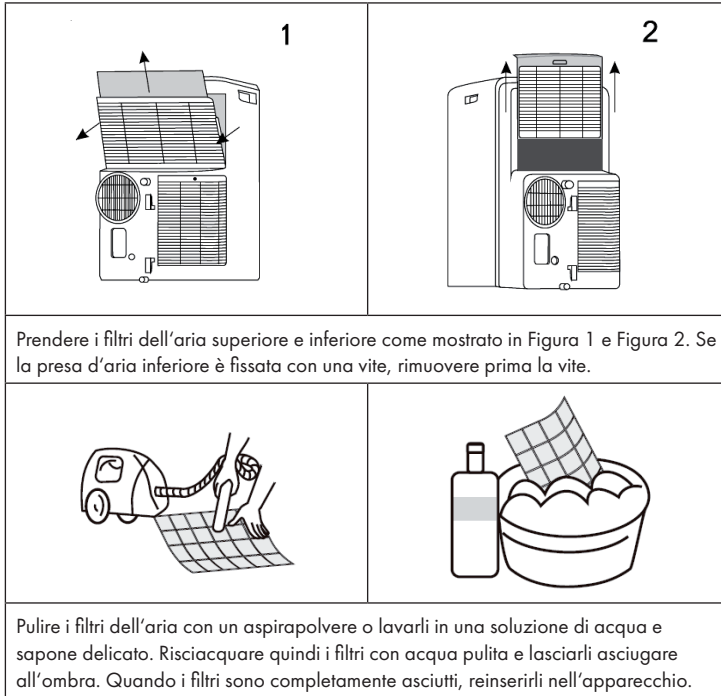

Prima della conservazione

Nota: Se non si utilizza l'apparecchio per un lungo periodo di tempo, spostare con cautela l'apparecchio in uno scarico, rimuovere il tappo di scarico inferiore e scaricare l'acqua. Quindi richiudere il tappo di scarico inferiore.

Manutenzione del sistema refrigerante



ATTENZIONE

Pericolo di lesioni! I lavori di manutenzione o riparazione del sistema refrigerante devono essere eseguiti esclusivamente da ditte specializzate autorizzate e da personale qualificato. La manutenzione da parte di persone non qualificate può causare lesioni e danni all'impianto!

RISOLUZIONE DEI PROBLEMI

Problema	Possibile Causa	Risoluzione Sugerita
Il dispositivo non funziona	L'apparecchio non era acceso	Premere il pulsante di accensione
	Il fusibile è rotto	Far sostituire il fusibile da uno specialista
	Il tempo per il timer di avvio non è ancora scaduto	Attendere o disattivare il timer
C'è aria in uscita dal dispositivo ma l'effetto di raffreddamento.	La Temperatura è stata impostata in modo errato	La temperatura impostata in modalità RAFFREDDAMENTO deve essere inferiore alla temperatura ambiente.
	I filtri dell'aria sono bloccati	Pulire i filtri
	L'ingresso o l'uscita dell'aria sono bloccati	Rimuovere qualsiasi cosa che possa ostruire il regolare flusso d'aria
	L'unità si trova in un ambiente molto caldo	L'unità ha bisogno di un po' più di tempo per raggiungere la temperatura stabilita
	Porte e Finestre sono aperte	Chiudere porte e finestre

Problema	Possibile Causa	Risoluzione Suggesta
Rumori o vibrazioni	La superficie non è piana o troppo inclinata	Posizionare l'apparecchio su una superficie piana con un'inclinazione massima di 10°.
Quando si preme il tasto power l'unità non si accende	Sono trascorsi meno di 4 minuti dallo spegnimento dell'apparecchio	Attendere qualche minuto
	La temperatura della stanza è inferiore alla temperatura stabilita in modalità RAFFREDDAMENTO.	Regolare nuovamente la temperatura

AVVISO DI SMALTIMENTO



Se nel proprio paese si applicano le regolamentazioni inerenti lo smaltimento di dispositivi elettrici ed elettronici, questo simbolo sul prodotto o sulla confezione segnala che questi prodotti non possono essere smaltiti con i rifiuti normali e devono essere portati a un punto di raccolta di dispositivi elettrici ed elettronici. Grazie al corretto smaltimento dei vecchi dispositivi si tutela il pianeta e la salute delle persone da possibili conseguenze negative. Informazioni riguardanti il riciclo e lo smaltimento di questi prodotti si ottengono presso l'amministrazione locale oppure il servizio di gestione dei rifiuti domestici.

Il prodotto contiene batterie. Se nel proprio paese si applicano le regolamentazioni inerenti lo smaltimento di batterie, non possono essere smaltite con i normali rifiuti domestici. Preghiamo di informarvi sulle regolamentazioni vigenti sullo smaltimento delle batterie. Grazie al corretto smaltimento dei vecchi dispositivi si tutela l'ambiente e la salute delle persone da conseguenze negative.

PRODUTTORE E IMPORTATORE (UK)

Produttore:

Chal-Tec GmbH, Wallstraße 16, 10179 Berlino, Germania.

Importatore per la Gran Bretagna:

Chal-Tec UK limited
Unit 6 Riverside Business Centre
Brighton Road
Shoreham-by-Sea
BN43 6RE
United Kingdom



KLARSTEIN