

**auna** PRO

# DisGo Box 100 / DisGo Box 2100

Mobile PA-Anlage mit Discolicht + USB + SD + BT  
Mobile PA with Disco Light + USB + SD + BT

10033685 10033686

# auna

[www.auna-multimedia.com](http://www.auna-multimedia.com)



Sehr geehrter Kunde,

wir gratulieren Ihnen zum Erwerb Ihres Geräts. Lesen Sie die folgenden Hinweise sorgfältig durch und befolgen Sie diese, um möglichen Schäden vorzubeugen. Für Schäden, die durch Missachtung der Hinweise und unsachgemäßen Gebrauch entstehen, übernehmen wir keine Haftung. Scannen Sie den QR-Code, um Zugriff auf die aktuellste Bedienungsanleitung und weitere Informationen rund um das Produkt zu erhalten.

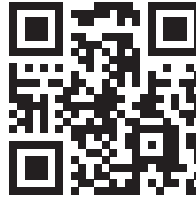

---

## INHALT

---

Technische Daten	4
Sicherheitshinweise	4
Übersicht	6
Inbetriebnahme	9
Bedienung	10
Spezielle Entsorgungshinweise für Verbraucher in Deutschland	13
Hinweise zur Entsorgung	15
Konformitätserklärung	15

---

## TECHNISCHE DATEN

---

Artikel	10033685 DisGo Box 2100	10033686 DisGo Box 100
<b>Stromversorgung</b>		
Netzbetrieb	230 V~ 50/60 Hz	
Interner Akku	12 V $\equiv$	12 V $\equiv$
Akkukapazität	7 Ah	4,5 Ah
RMS-Leistung	100 W	50 W
Anschlüsse	SD, USB, LINE IN, LINE OUT, MIC1, MIC2, GIT, DC IN, AC IN	
Lautsprecher	1 x 10" Woofer + 2x Tweeter	2 x 10" Woofer + 2x Tweeter
Lieferumfang	Gerät, 2 x Funkmikrofon, Bedienungsanleitung	

**BT**

Reichweite	bis zu 10 Meter
Kompatible BT-Profil	A2DP
Frequenz	2402-2480 MHz
Sendeleistung	4 dBm

**Mikrofon**

Frequenzbereich	96 MHz 179–202 MHz
Sendeleistung	10 mV

---

## SICHERHEITSHINWEISE

---

- Lesen Sie die Sicherheitshinweise und die Bedienungsanleitung sorgfältig durch, bevor Sie das Gerät bedienen.
- Bewahren Sie die Bedienungsanleitung an einem sicheren Ort auf, damit Sie später darauf zurückgreifen können.
- Halten Sie sich an alle erforderlichen Bedienungsschritte.

- Stellen Sie das Gerät nicht an einem feuchten Ort auf. Auch nicht an einem Ort mit elektromagnetischen Feldern, mit direkter Sonneinstrahlung oder mit einer hohen Umgebungstemperatur.
- Wenn Sie das Gerät lange nicht benutzen, ziehen Sie den Netzstecker. Nehmen Sie die Batterie aus dem Mikrofon.
- Ziehen Sie den Netzstecker, bevor Sie das Gerät reinigen. Verwenden Sie zur Reinigung keine flüchtigen Gase, Verdüner oder andere chemischen Reinigungsmittel.
- Verwenden Sie ausschließlich Zubehör vom Hersteller.
- Die Stromversorgung des Gerätes darf nur nach den Angaben auf dem Typenschild erfolgen.
- Führen Sie Wartungen und Reparaturen nicht selbst durch. Die gefährliche Spannung im Gerät kann durch das Öffnen des Gehäuses zu einem Stromschlag führen. Reparaturen dürfen nur vom qualifizierten Kundendienst ausgeführt werden.
- Wenn ein Teil ersetzt werden muss, muss es zu den Herstellerspezifikationen passen oder ein Originalbauteil sein.
- Wenn das Gerät defekt ist oder nicht ordnungsgemäß funktioniert, wenden Sie sich an den Kundendienst. Das Gehäuse nicht öffnen, um das Gerät selbst zu richten.

### **Bestimmungsgemäßer Gebrauch**

- Dieses Gerät dient zur Übertragung von Sprache und Gesang. Es ist ausschließlich für diesen Zweck bestimmt und darf nur zu diesem Zweck verwendet werden. Es darf nur in der Art und Weise verwendet werden, wie es in dieser Gebrauchsanleitung beschrieben ist.
- Dieses Gerät ist nicht dafür bestimmt, durch Personen (einschließlich Kinder) mit eingeschränkten physischen, sensorischen oder geistigen Fähigkeiten oder mangels Erfahrung und/oder mangels Wissen benutzt zu werden, es sei denn, sie werden durch eine für ihre Sicherheit zuständige Person beaufsichtigt oder erhalten von ihr Anweisungen, wie das Gerät zu benutzen ist. Kinder sollten beaufsichtigt werden, um sicherzustellen, dass sie nicht mit dem Gerät spielen.
- Dem Mikrofon-System liegen Mikrofone mit integriertem Sender bei, die zur drahtlosen Signalübertragung an die Empfangseinheit dienen. Die Systeme arbeiten mit den UHF-Frequenzen (863,1 MHz und 864,5 MHz). Die Übertragungreichweite beträgt ca. 50 m und hängt von den örtlichen Gegebenheiten ab. Die Geräte sind zur Verwendung in Innenräumen konzipiert.

# ÜBERSICHT

## Vorderansicht

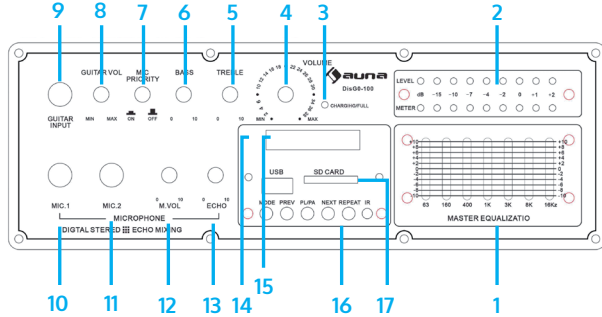

7-Band EQ	1	10	Mic-1-Eingang
Level LEDs	2	11	Mic-2-Eingang
Batterielampe (rot: Aufladevorgang grün: fertig geladen)	3	12	Mikrofonlautstärke
Lautstärke	4	13	Mikrofonecho
Höhen	5	14	Display
Bass	6	15	USB-Eingang
Mikrofonpriorität ein/aus	7	16	Navigations-Tasten
Gitarrenlautstärke	8	17	SD-Kartenslot
Gitarreneingang	9		

## Navigations-tasten

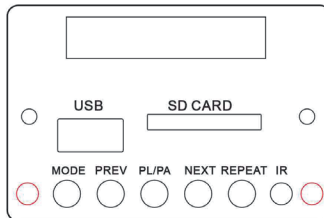

## Rückseite

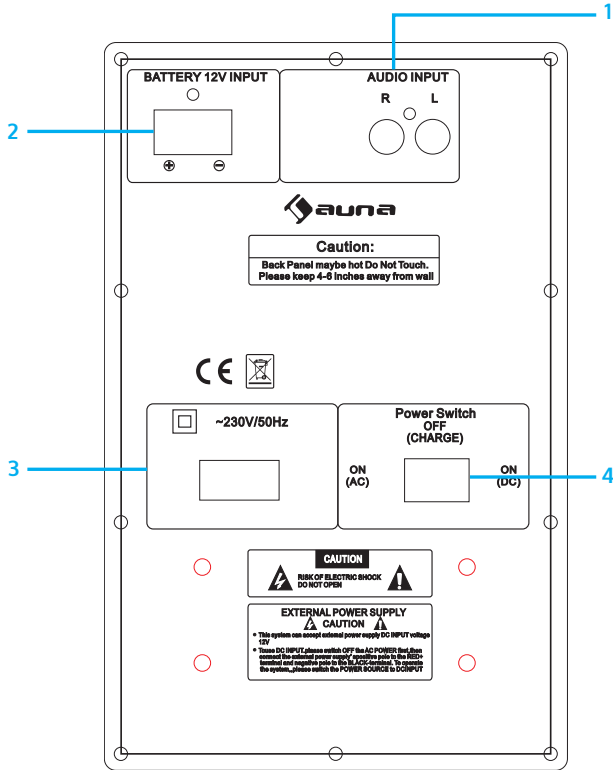

Audio In / Audio Out (Cinch)	1	3	Netzteilanschluss (230 V~/50 Hz)
Akkuanschluss (12 V $\overline{\text{---}}$ )	2	4	Ein / Aus (Laden)

## Fernbedienung

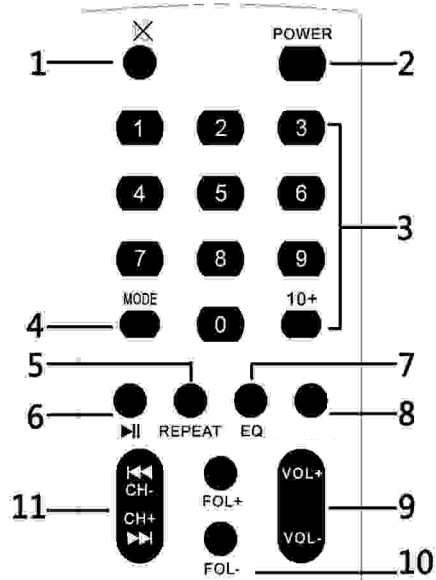

- 1 Stummschaltung
- 2 Ein/Aus
- 3 Zifferntasten
- 4 **MODE**  
(USB/SD/Line/BT)
- 5 Repeat (Wiederholen)
- 6 Wiedergabe / Pause
- 7 Einstellungen Equalizer
- 8 ohne Funktion
- 9 Lautstärke + /-
- 10 Ordner +/-
- 11 Voriger Titel / Sender  
Nächster Titel / Sender



---

## INBETRIEBNAHME

---

### **Erste Inbetriebnahme / Laden des Akkus**

Für den netzunabhängigen Betrieb ist das Soundsystem mit einem Akku ausgestattet. Der Akku wird automatisch geladen, sobald der Netzstecker in eine Steckdose gesteckt wird. Nach dem Laden wird automatisch auf Erhaltungsladen umgeschaltet. Lassen Sie das Gerät aber nicht dauerhaft mit einer Steckdose verbunden. Wenn die Anlage längere Zeit nicht gebraucht wird, sollte der Akku mindestens alle 30 Tage geladen werden.

---

**ACHTUNG:** Laden Sie vor dem ersten Einsatz den Akku voll auf (min. 8 Stunden). Erst nach dreimaligem Laden des erschöpften Akkus erreicht der Akku die volle Leistung.

---

### **Laden Sie den Akku vor und nach jeder Anwendung, um eine anhaltende Akkuleistung zu erreichen.**

Wenn das Gerät über die Fernbedienung ausgeschaltet wird, befindet es sich noch im Standby-Modus und verbraucht mehr Strom, als wenn Sie das Gerät komplett ausschalten.

Laden Sie den internen Akku des Geräts vor der ersten mobilen Nutzung (ohne Netzstrom) unbedingt vollständig auf.

Schließen Sie das Gerät dazu über das Netzgerät an eine gewöhnliche Haushaltssteckdose an. Die Ladezeit beträgt etwa 5 - 8 Stunden. Der Lade-Zustand wird durch die Lade-LED („CHARGE“) an der Rückseite angezeigt. Die LED erlischt, sobald der Akku voll geladen ist.

## BEDIENUNG



### Warnung: Stromschlaggefahr

Das Gerät darf unter keinen Umständen Feuchtigkeit ausgesetzt werden. Öffnen Sie das Gehäuse des Geräts nicht.

### Erste Schritte

- Verbinden Sie den AC IN per Netzkabel mit einer Steckdose oder verbinden Sie den DC 12 V In des Geräts mit einem geeigneten Netzteil und dieses mit einer Steckdose.
- Wählen Sie den entsprechenden Eingang mit dem Power-Schalter an der Rückseite und schalten Sie das Gerät mit POWER auf der Fernbedienung ein oder aus.
- Wählen Sie die gewünschte Funktion mit MODE (mehrfach drücken).
- Stellen Sie mit Volume die gewünschte Lautstärke ein.
- Optional: Verbinden Sie eine externe PA am Line-Out oder ein externes Medienabspielgerät am Line-In.
- Schließen Sie Mikrofone an den Anschlüssen MIC1 und MIC2 an. Drehen Sie zuvor MIC VOL komplett herunter.
- Schließen Sie eine Gitarre (oder ein anderes Musikinstrument) am GIT IN an. Drehen Sie zuvor GIT VOL komplett herunter.

### Funkmikrofone

Bevor Sie die Funkmikrofone einschalten, drehen Sie bitte MIC VOL, VOLUME und ECHO herunter. Schalten Sie die Mikrofone dann ein und stellen Sie erst dann die Lautstärke wie gewünscht ein.

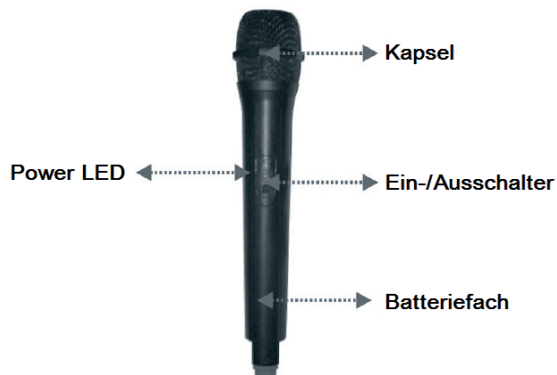

**Mikrofonpriorität.** Schalten Sie die Mikrofonpriorität ein, wenn das Mikro aktiv ist. Die Musik wird dann angehalten bzw. der Ton wird leiser.

Vermehrtes Rauschen kann von einer leeren Batterie herrühren. Ersetzen Sie mit einer Batterie gleichen Typs und beachten Sie die korrekte Polarität. Schalten Sie die Mikrofone ab, wenn diese nicht in Benutzung sind.

## **BT**

- Schalten Sie das Gerät ein und wechseln Sie mit MODE zum BT-Modus. Das Gerät gibt einen Signalton aus, sobald der Pairing-Modus aktiv ist.
- Aktivieren Sie BT auf Ihrem Smartphone/Tablet/Laptop und verbinden Sie mit **DisGo Box**. Sie können nun die Audiospuren Ihrer Mediendateien über Ihre mobile PA streamen.
- Um ein anderes BT-Gerät zu verbinden, trennen Sie zunächst die bestehende Verbindung seitens des BT-Geräts.
- Dieses Gerät kann nicht als Freisprecheinrichtung dienen. Bei eingehenden Anrufen wird die Musik unterbrochen, bis das Telefonat beendet wurde.

## **USB / SD**

Verbinden Sie USB-Datenträger oder SD-Karten an den entsprechenden Anschlüssen an der Front. Nutzen Sie die Navigationstasten (PREV/NEXT/PLAY/STOP), um die Musikwiedergabe zu steuern.

**REPEAT:** Drücken Sie REPEAT, um den aktuellen Titel zu wiederholen. Drücken Sie erneut, um diese Funktion zu deaktivieren.

**REC:** Drücken Sie REC, um von Mikrofon auf USB aufzunehmen.

## LINE

Verbinden Sie externe Mediengeräte per Cinch-Audiokabel am LINE IN. Schalten Sie per MODE-Schalter zum LINE-Modus. Stellen Sie sicher, dass der Audio-Ausgang des externen Geräts auf eine adäquate Lautstärke eingestellt ist und regeln Sie mit dem VOLUME-Knopf an diesem Gerät nach.

## EQ

Schalten Sie den 7-Band-Equalizer dieses Geräts mit EQ on/off ein oder aus. Regeln Sie den EQ nach Ihren Wünschen mit den 7 Fadern. Zusätzlich können Sie auf der Fernbedienung EQ mehrfach drücken, um aus einer der verfügbaren EQ-Voreinstellungen zu wählen.

## SPEZIELLE ENTSORGUNGSHINWEISE FÜR VERBRAUCHER IN DEUTSCHLAND

Entsorgen Sie Ihre Altgeräte fachgerecht. Dadurch wird gewährleistet, dass die Altgeräte umweltgerecht verwertet und negative Auswirkungen auf die Umwelt und menschliche Gesundheit vermieden werden. Bei der Entsorgung sind folgende Regeln zu beachten:

- Jeder Verbraucher ist gesetzlich verpflichtet, Elektro- und Elektronikaltgeräte (Altgeräte) sowie Batterien und Akkus getrennt vom Hausmüll zu entsorgen. Sie erkennen die entsprechenden Altgeräte durch folgendes Symbol der durchgestrichene Mülltonne (WEEE-Symbol). 
- Sie haben Altbatterien und Altakkumulatoren, die nicht vom Altgerät umschlossen sind, sowie Lampen, die zerstörungsfrei aus dem Altgerät entnommen werden können, vor der Abgabe an einer Entsorgungsstelle vom Altgerät zerstörungsfrei zu trennen.
- Bestimmte Lampen und Leuchtmittel fallen ebenso unter das Elektro- und Elektronikgesetz und sind dementsprechend wie Altgeräte zu behandeln. Ausgenommen sind Glühbirnen und Halogenlampen. Entsorgen Sie Glühbirnen und Halogenlampen bitte über den Hausmüll, sofern sie nicht das WEEE-Symbol tragen.
- Jeder Verbraucher ist für das Löschen von personenbezogenen Daten auf dem Elektro- bzw. Elektronikgerät selbst verantwortlich.

### Rücknahmepflicht der Vertreiber

Vertreiber mit einer Verkaufsfläche für Elektro- und Elektronikgeräte von mindestens 400 Quadratmetern sowie Vertreiber von Lebensmitteln mit einer Gesamtverkaufsfläche von mindestens 800 Quadratmetern, die mehrmals im Kalenderjahr oder dauerhaft Elektro- und Elektronikgeräte anbieten und auf dem Markt bereitstellen, sind verpflichtet,

1. bei der Abgabe eines neuen Elektro- oder Elektronikgerätes an einen Endnutzer ein Altgerät des Endnutzers der gleichen Geräteart, das im Wesentlichen die gleichen Funktionen wie das neue Gerät erfüllt, am Ort der Abgabe oder in unmittelbarer Nähe hierzu unentgeltlich zurückzunehmen und
2. auf Verlangen des Endnutzers Altgeräte, die in keiner äußeren Abmessung größer als 25 Zentimeter sind, im Einzelhandelsgeschäft oder in unmittelbarer Nähe hierzu unentgeltlich zurückzunehmen; die Rücknahme darf nicht an den Kauf eines Elektro- oder Elektronikgerätes geknüpft werden und ist auf drei Altgeräte pro Geräteart beschränkt.

- Bei einem Vertrieb unter Verwendung von Fernkommunikationsmitteln ist die unentgeltliche Abholung am Ort der Abgabe auf Elektro- und Elektronikgeräte der Kategorien 1, 2 und 4 gemäß § 2 Abs. 1 ElektroG, nämlich „Wärmeüberträger“, „Bildschirmgeräte“ (Oberfläche von mehr als 100 cm<sup>2</sup>) oder „Großgeräte“ (letztere mit mindestens einer äußeren Abmessung über 50 Zentimeter) beschränkt. Für andere Elektro- und Elektronikgeräte (Kategorien 3, 5, 6) ist eine Rückgabemöglichkeit in zumutbarer Entfernung zum jeweiligen Endnutzer zu gewährleisten.
- Altgeräte dürfen kostenlos auf dem lokalen Wertstoffhof oder in folgenden Sammelstellen in Ihrer Nähe abgegeben werden: [www.take-e-back.de](http://www.take-e-back.de)
- Für Elektro- und Elektronikgeräte der Kategorien 1, 2 und 4 bieten wir auch die Möglichkeit einer unentgeltlichen Abholung am Ort der Abgabe. Beim Kauf eines Neugeräts haben Sie die Möglichkeit, eine Altgerätabholung über die Webseite auszuwählen.
- Batterien können überall dort kostenfrei zurückgegeben werden, wo sie verkauft werden (z. B. Super-, Bau-, Drogeriemarkt). Auch Wertstoff- und Recyclinghöfe nehmen Batterien zurück. Sie können Batterien auch per Post an uns zurücksenden. Altbatterien in haushaltsüblichen Mengen können Sie direkt bei uns von Montag bis Freitag zwischen 08:00 und 16:00 Uhr unter der folgenden Adresse unentgeltlich zurückgeben:

**Chal-Tec Fulfillment GmbH**  
**Norddeutschlandstr. 3**  
**47475 Kamp-Lintfort**

- Wichtig zu beachten ist, dass Lithiumbatterien aus Sicherheitsgründen vor der Rückgabe gegen Kurzschluss gesichert werden müssen (z. B. durch Abkleben der Pole).
- Finden sich unter der durchgestrichenen Mülltonne auf der Batterie zusätzlich die Zeichen Cd, Hg oder Pb ist das ein Hinweis darauf, dass die Batterie gefährliche Schadstoffe enthält. (»Cd« steht für Cadmium, »Pb« für Blei und »Hg« für Quecksilber).

### **Hinweis zur Abfallvermeidung**

Indem Sie die Lebensdauer Ihrer Altgeräte verlängern, tragen Sie dazu bei, Ressourcen effizient zu nutzen und zusätzlichen Müll zu vermeiden. Die Lebensdauer Ihrer Altgeräte können Sie verlängern, indem Sie defekte Altgeräte reparieren lassen. Wenn sich Ihr Altgerät in gutem Zustand befindet, könnten Sie es spenden, verschenken oder verkaufen.

---

## HINWEISE ZUR ENTSORGUNG

---



Wenn es in Ihrem Land eine gesetzliche Regelung zur Entsorgung von elektrischen und elektronischen Geräten gibt, weist dieses Symbol auf dem Produkt oder auf der Verpackung darauf hin, dass dieses Produkt nicht im Hausmüll entsorgt werden darf. Stattdessen muss es zu einer Sammelstelle für das Recycling von elektrischen und elektronischen Geräten gebracht werden. Durch regelkonforme Entsorgung schützen Sie die Umwelt und die Gesundheit Ihrer Mitmenschen vor negativen Konsequenzen. Informationen zum Recycling und zur Entsorgung dieses Produkts, erhalten Sie von Ihrer örtlichen Verwaltung oder Ihrem Hausmüllentsorgungsdienst.

Dieses Produkt enthält Batterien. Wenn es in Ihrem Land eine gesetzliche Regelung zur Entsorgung von Batterien gibt, dürfen die Batterien nicht im Hausmüll entsorgt werden. Informieren Sie sich über die örtlichen Bestimmungen zur Entsorgung von Batterien. Durch regelkonforme Entsorgung schützen Sie die Umwelt und die Gesundheit Ihrer Mitmenschen vor negativen Konsequenzen.

---

## KONFORMITÄTSERKLÄRUNG

---

**Hersteller:**

Chal-Tec GmbH, Wallstraße 16, 10179 Berlin, Deutschland.

**Importeur für Großbritannien:**

Berlin Brands Group UK Limited  
PO Box 42  
272 Kensington High Street  
London, W8 6ND  
United Kingdom

Hiermit erklärt Chal-Tec GmbH, dass der Funkanlagentyp DisgoBox der Richtlinie 2014/53/EU entspricht. Der vollständige Text der EU-Konformitätserklärung ist unter der folgenden Internetadresse verfügbar: [use.berlin/10033685](http://use.berlin/10033685)





Dear Customer,

Congratulations on purchasing this equipment. Please read this manual carefully and take care of the following hints to avoid damages. Any failure caused by ignoring the items and cautions mentioned in the instruction manual are not covered by our warranty and any liability. Scan the QR code to get access to the latest user manual and other information about the product.

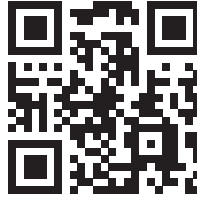

---

## CONTENTS

---

Specifications	18
Safety Instructions	19
Overview	20
Getting started	23
Operation	24
Disposal Considerations	27
Declaration of Conformity	27

## SPECIFICATIONS

Item	10033685	10033686
<b>Power supply</b>		
Mains operation	230 V~ 50/60 Hz	
Internal battery	12 V = 7 A	12 V = 4,5 A
RMS power	100 W	50 W
Connections	SD, USB, LINE IN, LINE OUT, MIC1, MIC2, GIT, DC IN, AC IN	
Speakers	1 x 10" woofer + 2x tweeter	2 x 10" woofer + 2x tweeter
Scope of supply	Device, 2 VHF microphones, user manual	

### BT

Range	bis zu 10 Meter
Compatible BT profile	A2DP
Frequency	2402-2480 MHz
Maximum radio-frequency power	4 dBm

### Mikrophone

Frequency range	96 MHz 179–202 MHz
Maximum radio-frequency power	10 mV

---

## SAFETY INSTRUCTIONS

---

Read the safety instructions and the manual carefully, before operating the appliance.

- Keep the instructions manual in a safe place, so you can refer to it later.
- Follow all necessary operating steps.
- Do not place the appliance in a humid location, neither a place which with electromagnetic fields, direct sunlight, and do not expose it to high temperatures.
- If you do not use the appliance for a long time, pull the plug and take the batteries out of the microphone.
- Pull the plug before cleaning the unit. Do not use volatile gasses, thinners or other chemical cleaners.
- Only use accessories produced by the manufacturer.
- The appliance must only be powered according the ratings on the rating label.
- Do not carry out maintenance and repairs by yourself. The dangerous voltage in the appliance can cause an electric shock, when being opened. Repairs must only be carried out by the qualified customer service.
- If a part must be replaced, it must comply with the manufacturer's specification or be an original spare part.
- If the appliance is broken or does not function properly, contact the customer service. Do not open the housing to make any repairs.

### Designated use

- This device is for the transmission of speech and singing. It is solely designed and may only be used for this purpose. It may only be used in the manner described in this manual.
- This appliance is not intended for use by persons (including children) with reduced physical, sensory or mental capabilities, or lack of experience and knowledge, unless they have been given supervision or instruction concerning use of the appliance by a person responsible for their safety.
- The microphone system includes microphones with an integrated transmitter, which serve wireless transmission to the receiving unit. The systems operate within the UHF range (863.1 MHz & 864.5 MHz). The transmission range is 50 m and depends on the local conditions. The appliance are designed for indoor use only.

# OVERVIEW

## Front view

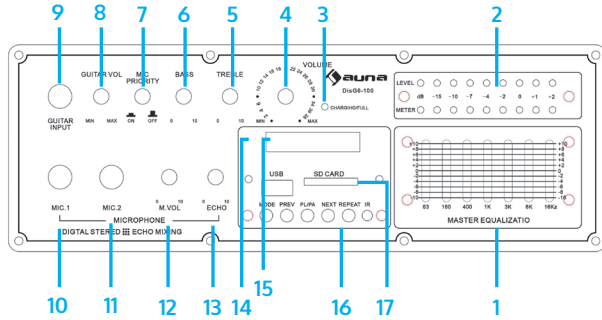

7-band EQ	1	10	Mic 1 In
Level LEDs	2	11	Mic 2 In
Battery LED (red: charging green: fully charged)	3	12	Mic volume
Volume	4	13	Mic echo
Treble	5	14	Display
Bass	6	15	USB socket
Microphone priority on/off	7	16	Navigation buttons; IR sensor
Guitar volume	8	17	SD card slot
Guitar in	9		

## Navigation buttons

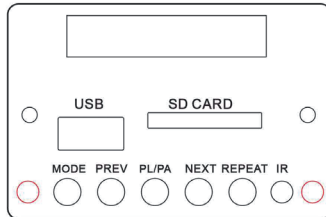

Rear

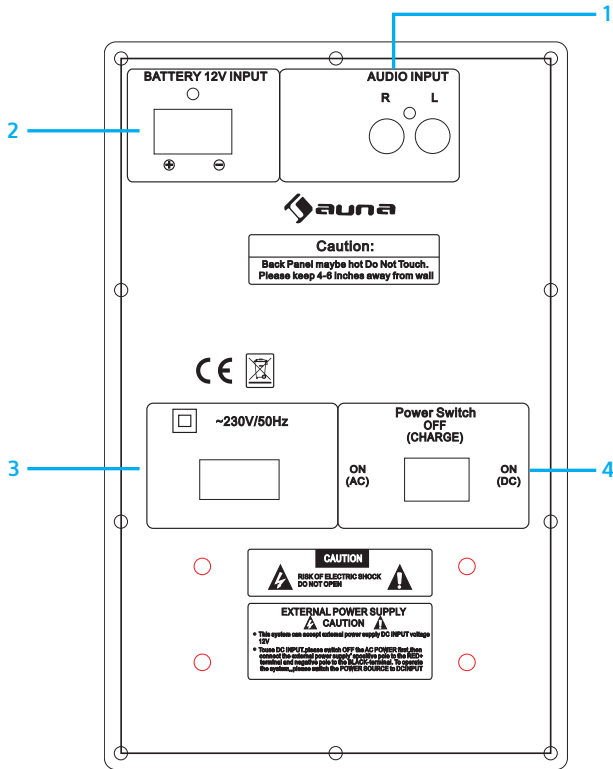

Audio In (RAC)	1	3	AC-in socket (230 V~/50 Hz)
Battery 12 V input (12 V $\text{⎓}$ )	2	4	Power AC IN / off (charge)/ DC IN)

### Remote control

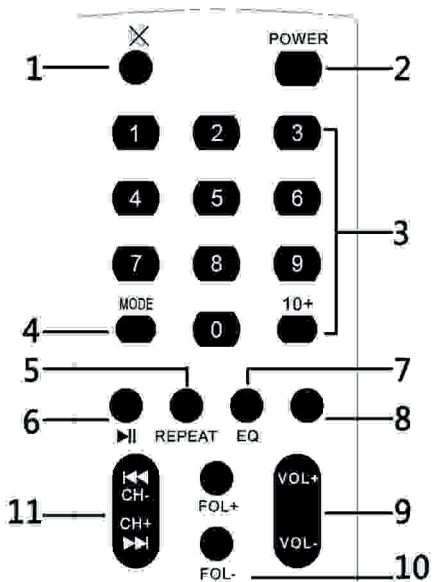

- 1 Mute
- 2 Power on/off
- 3 Num Pad
- 4 **MODE**  
(USB/SD/Line/BT)
- 5 Repeat
- 6 Play / pause
- 7 EQ presets
- 8 no function
- 9 Volume + / -
- 10 Folder + / -
- 11 Previous Track / channel  
Next track / channel

---

## GETTING STARTED

---

### Battery charging

This device is equipped with a rechargeable battery. The battery will be charged automatically as soon as the device is connected to power. After recharging, the device switches to trickle charging. However, do not leave the device constantly connected to a socket. Turning off the device via remote control switches it to standby mode, which consumes more power than switching it completely off at the panel of the appliance.

---

**ATTENTION:** Before first use, fully charge the battery for at least 8 hours. Only after having charged the battery for three times, the battery reaches its full capacity.

---

**Charge the battery before and after each usage for a lasting battery performance.**

### First use / charging the battery

Before your first mobile use (without grid power), charge the battery of the device fully.

Connect the device to an ordinary wall socket via power adapter. The charging time is about 5.8 hours. The state of charge is indicated by the LED on the back. The LED will go out when the battery is fully charged.

## OPERATION



### Warning: Danger of electric shock

The appliance must under no circumstances be exposed to fire. Do not open the housing of the appliance.

### First steps

- Connect the AC IN to a household mains outlet, using the supplied mains cord. Or connect the DC 12V IN with a matching AC/DC adapter, connecting the latter to a household mains socket.
- Switch the POWER switch on the rear to the AC position when using the AC mains cord, switch to DC position when using an AC/DC power adapter. Switch to OFF to turn off. Use the POWER/STANDBY button on the device front panel or on the RC to switch the unit on/off.
- Select the desired function mode by pressing MODE repeatedly.
- Rotate the Volume knob to adjust the output volume.
- Optional: Connect other audio equipment such as PA or another amplifier to the LINE IN.
- Connect microphones to the MIC1 and MIC2 sockets on the front. Turn MIC VOL down completely beforehand.
- Connect guitars or other musical instruments to the GIT IN. Turn the GIT VOL down completely beforehand.

**Wireless microphone** Connect the AC IN to a household mains outlet, using the supplied mains cord. Or connect the DC 12V IN with a matching AC/DC adapter, connecting the latter to a household mains socket.





Switch the POWER switch on the rear to the AC position when using the AC mains cord, switch to DC position when using an AC/DC power adapter. Switch to OFF to turn off. Use the POWER/STANDBY button on the device front panel or on the RC to switch the unit on/off.

Select the desired function mode by pressing MODE repeatedly.

Rotate the Volume knob to adjust the output volume.

Optional: Connect other audio equipment such as PA or another amplifier to the LINE IN.

Connect microphones to the MIC1 and MIC2 sockets on the front. Turn MIC VOL down completely beforehand.

Connect guitars or other musical instruments to the GIT IN. Turn the GIT VOL down completely beforehand.

Vermehrtes Rauschen kann von einer leeren Batterie herrühren. Ersetzen Sie mit einer Batterie gleichen Typs und beachten Sie die korrekte Polarität. Schalten Sie die Mikrofone ab, wenn diese nicht in Benutzung sind.

## BT

- Turn on the speaker and set the input to BT (MODE). The unit will beep to indicate it is ready to be paired with a BT device.
- Enter into the BT connections on your BT device and locate DisGo Box and connect to this device. At this point you can start playing audio from your BT device.
- To connect a different device, go to your BT connections on your BT device and disconnect it from the speaker.
- This speaker doesn't support Hands-free function (call function), when it is playing music, you get an incoming call from Mobile, the music will pause. After the call, music will play again.

## USB / SD

Connect USB drives or SD cards with music files to the respective sockets on the front panel. Use the PREV/NEXT/PLAY/STOP buttons to navigate through your media library.

**REPEAT:** Press this button to repeat the current track on the USB/SD input (ONE or ALL).

**REC:** Press to record from microphone.

**LINE**

Connect external media players to the LINE IN using an RCA cable. Select the LINE IN mode with the MODE button. Make sure the audio output of your external media player is turned up. Adjust the master output volume with the volume knob of this device.

**EQ**

Switch the MASTER EQUALIZER on/off using the EQ ON/OFF switch on the front panel. Press EQ on the RC repeatedly to toggle through preset EQs.

---

## DISPOSAL CONSIDERATIONS

---



If there is a legal regulation for the disposal of electrical and electronic devices in your country, this symbol on the product or on the packaging indicates that this product must not be disposed of with household waste. Instead, it must be taken to a collection point for the recycling of electrical and electronic equipment. By disposing of it in accordance with the rules, you are protecting the environment and the health of your fellow human beings from negative consequences. For information about the recycling and disposal of this product, please contact your local authority or your household waste disposal service.

This product contains batteries. If there is a legal regulation for the disposal of batteries in your country, the batteries must not be disposed of with household waste. Find out about local regulations for disposing of batteries. By disposing of them in accordance with the rules, you are protecting the environment and the health of your fellow human beings from negative consequences.

---

## DECLARATION OF CONFORMITY

---



**Manufacturer:**

Chal-Tec GmbH, Wallstrasse 16, 10179 Berlin, Germany.

**Importer for Great Britain:**

Berlin Brands Group UK Limited  
PO Box 42  
272 Kensington High Street  
London, W8 6ND  
United Kingdom

Hereby, Chal-Tec GmbH declares that the radio equipment type DisgoBox is in compliance with Directive 2014/53/EU. The full text of the EU declaration of conformity is available at the following internet address: [use.berlin/10033685](http://use.berlin/10033685)

**For Great Britain:** Hereby, Chal-Tec GmbH declares that the radio equipment type DisgoBox is in compliance with the relevant statutory requirements. The full text of the declaration of conformity is available at the following internet address: [use.berlin/10033685](http://use.berlin/10033685)



Chère cliente, cher client,

Toutes nos félicitations pour l'acquisition de ce nouvel appareil. Veuillez lire attentivement et respecter les instructions de ce mode d'emploi afin d'éviter d'éventuels dommages. Nous ne saurions être tenus pour responsables des dommages dus au non-respect des consignes et à la mauvaise utilisation de l'appareil. Scannez le QR-Code pour obtenir la dernière version du mode d'emploi et des informations supplémentaires concernant le produit.

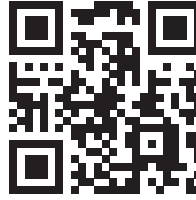

---

## SOMMAIRE

---

Fiche technique 29  
 Consignes de sécurité 30  
 Aperçu 32  
 Mise en marche 35  
 Utilisation 36  
 Conseils pour le recyclage 39  
 Déclaration de conformité 39

---

## FICHE TECHNIQUE

---

Article	10033685 DisGo Box 2100	10033686 DisGo Box 100
<b>Alimentation</b>		
Fonctionnement sur secteur	230 V~ 50/60 Hz	
Capacité de la batterie interne	12 V === 7 Ah	12 V === 4,5 Ah
Puissance RMS	100 W	50 W
Connexions	SD, USB, LINE IN, LINE OUT, MIC1, MIC2, GIT, DC IN, AC IN	
Enceintes	1 x 10" Woofer + 2x Tweeter	2 x 10" Woofer + 2x Tweeter
Contenu de emballage	appareil, 2 x micros sans fil, mode d'emploi	

**BT**

Portée	bis zu 10 Meter
Profil BT compatible	A2DP
Bandes de fréquences	2402-2480 MHz
Puissance de radiofréquence maximale	4 dBm

**Microphone**

Bandes de fréquences	96 MHz 179–202 MHz
Puissance de radiofréquence maximale	10 mV

---

## CONSIGNES DE SÉCURITÉ

---

- Lisez attentivement les consignes de sécurité et le mode d'emploi avant d'utiliser l'appareil.
- Conservez le mode d'emploi en lieu sûr pour pouvoir vous y reporter ultérieurement.
- Suivez toutes les étapes nécessaires.
- Ne placez pas l'appareil dans un endroit humide, ni dans un endroit comportant des champs électromagnétiques, à l'ensoleillement direct ou avec une température ambiante élevée.
- Si vous n'utilisez pas l'appareil pendant une longue période, débranchez le cordon d'alimentation. Retirez la batterie du micro.
- Débranchez le cordon d'alimentation avant de nettoyer l'appareil. N'utilisez pas de gaz volatiles, de diluants ou d'autres agents de nettoyage chimiques pour le nettoyage.
- Utilisez uniquement les accessoires du fabricant.
- L'alimentation de l'appareil ne doit être effectuée qu'en respectant les indications de la plaque signalétique.
- Ne pas effectuer la maintenance et les réparations vous-même. La tension dangereuse à l'intérieur de l'appareil peut entraîner un choc électrique à l'ouverture du boîtier. Les réparations ne doivent être effectuées que par un service après-vente qualifié.
- Si une pièce doit être remplacée, elle doit correspondre aux spécifications du fabricant ou être une pièce d'origine.
- Si l'appareil est défectueux ou fonctionne mal, contactez le service

clientèle. N'ouvrez pas le boîtier pour réparer l'appareil vous-même.

### Utilisation prévue

- Cet appareil sert à transmettre la voix et le chant. Il est destiné uniquement à cet usage et ne peut être utilisé qu'à cette fin. Il ne peut être utilisé que de la manière décrite dans ce manuel d'utilisation.
- Cet appareil n'est pas destiné à être utilisé par des personnes (y compris des enfants) ayant des capacités physiques, sensorielles ou mentales limitées, ou dénuées d'expérience et / ou de connaissances, à moins d'être supervisées ou d'avoir reçu au préalable les instructions sur la façon d'utiliser l'appareil par une personne responsable de leur sécurité. Les enfants doivent être surveillés pour s'assurer qu'ils ne jouent pas avec l'appareil.
- Le système de micro comprend des micros avec émetteur intégré, utilisés pour la transmission sans fil du signal à l'unité réceptrice. Les systèmes fonctionnent avec les fréquences UHF (863,1 MHz et 864,5 MHz). La portée de transmission est d'environ 50 m et dépend des conditions locales. Les appareils sont conçus pour une utilisation en intérieur.

## APERÇU

Vue avant

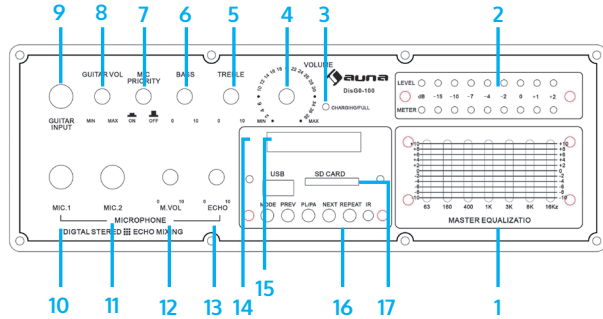

Egaliseur 7 bandes	1	10	Entrée Mic-1
LED de niveau	2	11	Entrée Mic-2
Témoin de batterie (rouge : en charge vert : chargée)	3	12	Volume du micro
Volume	4	13	Echo du micro
Aigus	5	14	Ecran
Graves	6	15	Port USB
Priorité micro marche/arrêt	7	16	Touches de navigation
Volume de la guitare	8	17	Lecteur de cartes SD
Entrée de guitare	9		

Touches de navigation

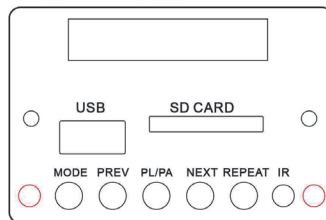



## Vue arrière

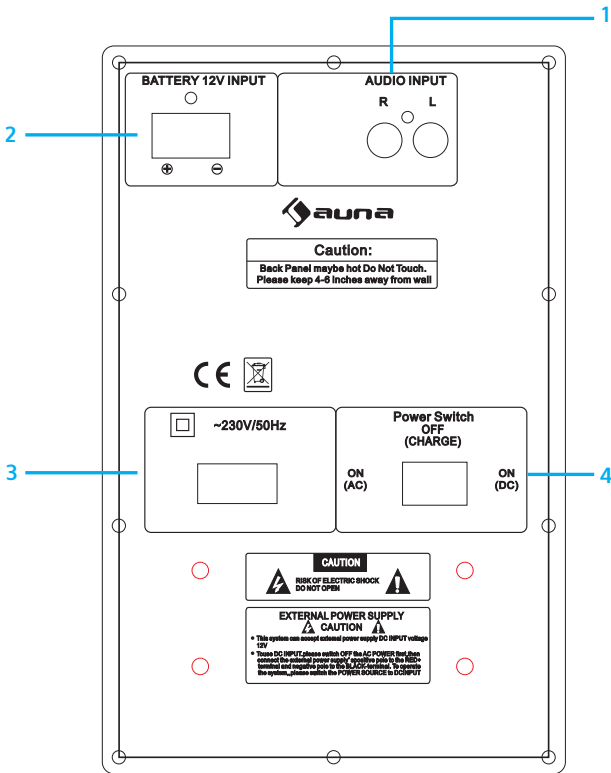

Audio In / Audio Out (RCA)

1

3

Prise de secteur (230 V~/50 Hz)

Prise de la batterie (12 V $\rightarrow$ )

2

4

Marche / Arrêt (charge)

## Télécommande

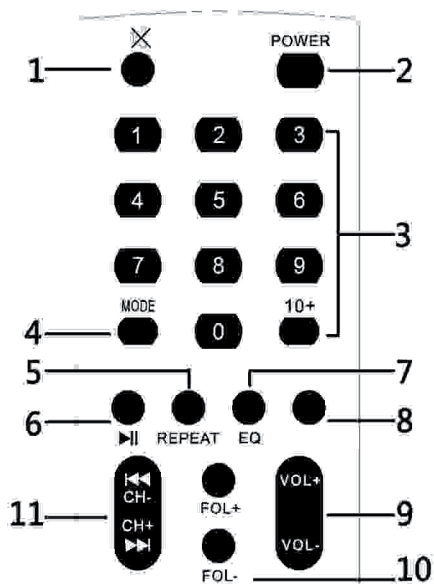

- 1 Fonction muet
- 2 Marche /Arrêt
- 3 Touches numériques
- 4 MODE (USB/SD/Line/BT)
- 5 Repeat (répétition)
- 6 Lecture / Pause
- 7 Réglages de l'égaliseur
- 8 sans fonction
- 9 Volume + /-
- 10 Dossier +/-
- 11 Titre / station précédente  
Titre / station suivante

---

## MISE EN MARCHÉ

---

### **Première mise en marche / chargement de la batterie**

Pour un fonctionnement hors réseau, le système audio est équipé d'une batterie. La batterie charge automatiquement dès que vous branchez la fiche d'alimentation sur une prise de secteur. Après le chargement, la batterie passe automatiquement en maintien de charge. Ne laissez pas l'appareil connecté en permanence à une prise de courant. Si le système n'est pas utilisé pendant une longue période, la batterie doit être chargée au moins tous les 30 jours.

---

**ATTENTION :** Chargez complètement la batterie avant la première utilisation (au moins 8 heures). Ce n'est qu'après avoir chargé et déchargé trois fois la batterie qu'elle atteint sa capacité maximale.

---

### **Chargez la batterie avant et après chaque utilisation pour en préserver la durée de vie.**

Lorsque vous mettez l'appareil hors tension à l'aide de la télécommande, il reste en mode veille et consomme plus d'énergie que lorsque vous l'éteignez complètement.

Assurez-vous de charger complètement la batterie interne de votre appareil avant de l'utiliser pour la première fois (sans l'alimentation de secteur).

Pour ce faire, connectez l'appareil via le bloc d'alimentation à une prise de secteur ordinaire. Le temps de charge est d'environ 5 à 8 heures. L'état de charge est indiqué par la LED de charge ("CHARGE") au dos de l'appareil. La LED s'éteint dès que la batterie est complètement chargée.

## UTILISATION



### Mise en garde : risque de choc électrique

L'appareil ne doit en aucun cas être exposé à l'humidité. Ne pas ouvrir le boîtier de l'appareil.

### Premiers pas

- Branchez l'entrée AC IN à une prise de courant ou connectez l'entrée DC 12 V de l'appareil à une source d'alimentation appropriée et à une prise de courant.
- Sélectionnez l'entrée correspondante à l'aide du commutateur d'alimentation situé à l'arrière et allumez ou éteignez l'appareil avec POWER sur la télécommande.
- Sélectionnez la fonction souhaitée avec MODE (appuyez plusieurs fois).
- Utilisez Volume pour régler le volume souhaité.
- Facultatif : Connectez une sono externe sur la sortie de ligne ou un lecteur multimédia externe sur la prise d'entrée.
- Connectez les micros aux prises MIC1 et MIC2. Au préalable, baissez VOL MIC complètement.
- Connectez une guitare (ou un autre instrument de musique) sur GIT IN. Baissez complètement VOL GIT au préalable.

### Micros sans fil

Avant d'allumer les micros sans fil, baissez VOL MIC, VOLUME et ECHO. Allumez les micros puis ajustez le volume comme vous le souhaitez



**Priorité micro.** Activer la priorité du micro lorsque celui-ci est actif. La musique s'arrête alors ou son volume diminue.

L'augmentation du bruit peut être due à une batterie déchargée. Remplacez-la par une pile du même type et respectez la polarité. Éteignez les micros quand vous ne les utilisez pas.

## **BT**

- Allumez l'appareil et passez en mode BT avec MODE. L'appareil émet un bip sonore lorsque le mode d'appairage est actif.
- Activez BT sur votre smartphone / tablette / ordinateur portable et connectez-vous à DisGo Box. Vous pouvez maintenant diffuser les pistes audio de vos fichiers multimédias sur votre système de sonorisation mobile.
- Pour connecter un autre appareil BT, déconnectez d'abord la connexion BT en cours.
- Cet appareil ne peut pas être utilisé en tant que dispositif mains libres. Pour les appels entrants, la musique est interrompue jusqu'à la fin de l'appel.

## **USB / SD**

Connectez un support de données USB ou une carte SD aux ports correspondants sur à l'avant de l'appareil. Utilisez les touches de navigation (PREV / NEXT / PLAY / STOP) pour contrôler la lecture de musique.

**REPEAT:** Appuyez sur REPEAT pour répéter la piste en cours. Appuyez à nouveau pour désactiver cette fonctionnalité.

**REC:** Appuyez sur REC pour enregistrer à partir du microphone vers l'USB.

## LINE

Branchez les périphériques de stockage externes à LINE IN via un câble audio RCA. Passez en mode LINE avec le sélecteur MODE. Assurez-vous que la sortie audio du périphérique externe est réglée sur un volume adéquat et utilisez le bouton VOLUME de cet appareil pour régler le volume.

## EQ

Activez ou désactivez l'égaliseur à 7 bandes de cet appareil avec l'option EQ. Ajustez l'EQ à votre convenance avec les 7 faders. Vous pouvez aussi appuyer plusieurs fois sur la touche EQ de la télécommande pour sélectionner l'un des préréglages d'égalisation disponibles.

---

## CONSEILS POUR LE RECYCLAGE

---



S'il existe une réglementation pour l'élimination ou le recyclage des appareils électriques et électroniques dans votre pays, ce symbole sur le produit ou sur l'emballage indique que cet appareil ne doit pas être jeté avec les ordures ménagères. Vous devez le déposer dans un point de collecte pour le recyclage des équipements électriques et électroniques. La mise au rebut conforme aux règles protège l'environnement et la santé de vos semblables des conséquences négatives. Pour plus d'informations sur le recyclage et l'élimination de ce produit, veuillez contacter votre autorité locale ou votre service de recyclage des déchets ménagers.

Ce produit contient des piles. S'il existe une réglementation pour l'élimination ou le recyclage des piles dans votre pays, vous ne devez pas les jeter avec les ordures ménagères. Renseignez-vous sur les dispositions locales relatives à la collecte des piles usagées. La mise au rebut conforme aux règles protège l'environnement et la santé de vos semblables des conséquences négatives.

---

## DÉCLARATION DE CONFORMITÉ

---



**Fabricant :**

Chal-Tec GmbH, Wallstraße 16, 10179 Berlin, Allemagne.

**Importateur pour la Grande Bretagne :**

Berlin Brands Group UK Limited  
PO Box 42  
272 Kensington High Street  
London, W8 6ND  
United Kingdom

Le soussigné, Chal-Tec GmbH, déclare que l'équipement radioélectrique du type DisgoBox est conforme à la directive 2014/53/UE. Le texte complet de la déclaration UE de conformité est disponible à l'adresse internet suivante : [use.berlin/10033685](http://use.berlin/10033685)





Gentile Cliente,

La ringraziamo per aver acquistato il dispositivo. La preghiamo di leggere attentamente le seguenti istruzioni per l'uso e di seguirle per evitare possibili danni tecnici. Non ci assumiamo alcuna responsabilità per danni scaturiti da una mancata osservazione delle avvertenze di sicurezza e da un uso improprio del dispositivo. Scansionare il codice QR seguente, per accedere al manuale d'uso più attuale e per ricevere informazioni sul prodotto.

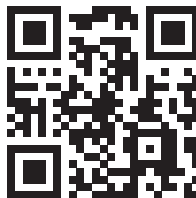

---

## INDICE

---

Dati tecnici	41
Avvertenze di sicurezza	43
Panoramica	44
Messa in funzione	47
Utilizzo	48
Avviso di smaltimento	51
Dichiarazione di conformità	51

---

## DATI TECNICI

---

Articolo	10033685 DisGo Box 2100	10033686 DisGo Box 100
<b>Alimentazione</b>		
Rete elettrica	230 V~ 50/60 Hz	
Batteria interna	12 V $\equiv$	12 V $\equiv$
Capacità batteria	7 Ah	4,5 Ah
Potenza RMS	100 W	50 W
Connessioni	SD, USB, LINE IN, LINE OUT, MIC1, MIC2, GIT, DC IN, AC IN	
Altoparlanti	1 x subwoofer da 10" + 2x tweeter	2 x subwoofer da 10" + 2 x tweeter
Volume di consegna	Dispositivo, 2 x radiomicrofoni, manuale d'uso	

**BT**

Copertura	fino a 10 metri
Profilo BT compatibile	A2DP
Bande di frequenza	2402-2480 MHz
Massima potenza a radiofrequenza	4 dBm

**Microfono**

Bande di frequenza	96 MHz 179–202 MHz
Massima potenza a radiofrequenza	10 mV

---

## AVVERTENZE DI SICUREZZA

---

- Leggere attentamente tutte le avvertenze di sicurezza e il manuale d'uso prima dell'utilizzo.
- Conservare il manuale d'uso in un luogo sicuro per consultarlo in futuro.
- Rispettare tutti i passaggi necessari all'utilizzo.
- Non posizionare il dispositivo in ambienti umidi, in ambienti con campi elettromagnetici, nella luce solare diretta o in ambienti con temperature elevate.
- Se non si utilizza il dispositivo per tempi prolungati, staccare la spina e togliere la batteria dal microfono.
- Staccare la spina prima di pulire il dispositivo. Non utilizzare gas volatili, solventi o altri detergenti chimici per la pulizia del dispositivo.
- Utilizzare solo accessori del produttore.
- L'alimentazione deve corrispondere ai valori indicati sulla targhetta del dispositivo.
- Non realizzare autonomamente opere di manutenzione e riparazione. La tensione all'interno del dispositivo è pericolosa e può causare folgorazioni se si apre l'alloggiamento. Le riparazioni devono essere realizzate esclusivamente da un'azienda tecnica specializzata.
- Quando si sostituisce un componente, utilizzare componenti che rispettano le specifiche del produttore o componenti originali.
- Se il dispositivo è guasto o non funziona correttamente, rivolgersi al servizio di assistenza ai clienti. Non aprire l'alloggiamento per cercare di ripararlo autonomamente.

### Utilizzo corretto

- Il dispositivo serve a trasmettere discorsi e canto. Serve solo a questi scopi e non deve essere utilizzato altrimenti. Il dispositivo deve essere utilizzato solo secondo le modalità descritte in questo manuale.
- Il dispositivo non è adatto all'utilizzo da parte di persone (inclusi bambini) con limitate capacità fisiche e psichiche, o con conoscenza ed esperienza insufficiente, a meno che non siano tenute sotto controllo da una persona responsabile o abbiano ricevuto spiegazioni esaustive. Tenere sotto controllo i bambini per assicurarsi che non giochino con il dispositivo.
- L'impianto microfono include due microfoni con trasmettitore integrato, che servono a trasmettere senza fili il segnale all'unità di ricezione. Gli impianti funzionano con le frequenze UHF (863,1 MHz e 864,5 MHz). La copertura di trasmissione è di circa 50 m e dipende dalle condizioni specifiche del luogo. I dispositivi sono progettati per l'utilizzo al chiuso.

# PANORAMICA

## Lato anteriore

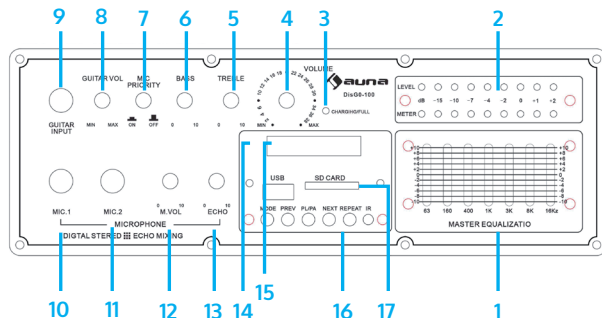

Equalizzatore a 7 bande	1	10	Mic-1-Eingang
LED di livello	2	11	Mic-2-Eingang
Spia batteria (rossa: batteria in carica Verde: batteria completa- mente carica)	3	12	Volume microfono
Volume	4	13	Eco microfono
Alti	5	14	Display
Bassi	6	15	Ingresso USB
Priorità microfono: on/off	7	16	Tasti di navigazione
Volume chitarra	8	17	Slot scheda SD
Ingresso chitarra	9		

## Tasti di navigazione

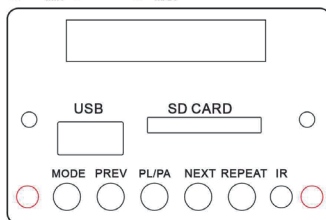

## Lato posteriore

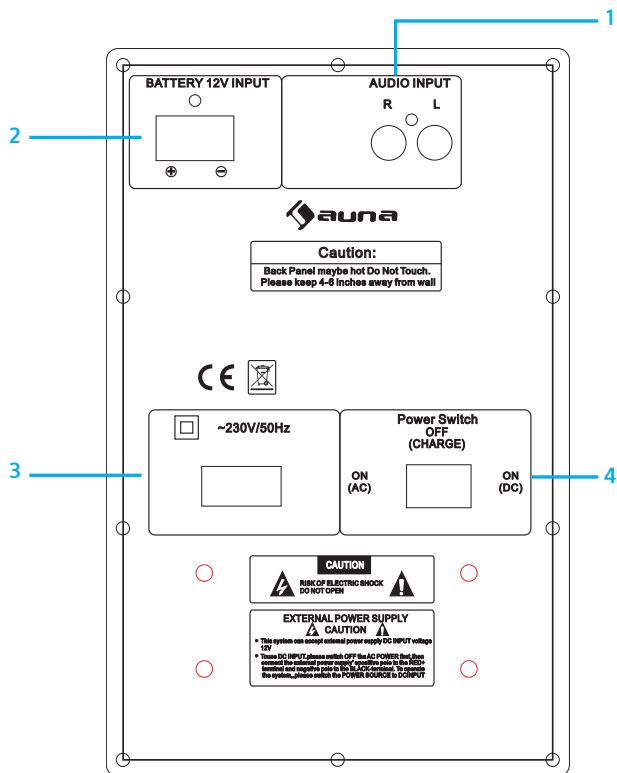

Audio In/Audio Out (RCA)	1	3	Connessione alimentatore (230 V~/50 Hz)
Connessione batteria (12 V)	2	4	On/off (carica)

## Telecomando

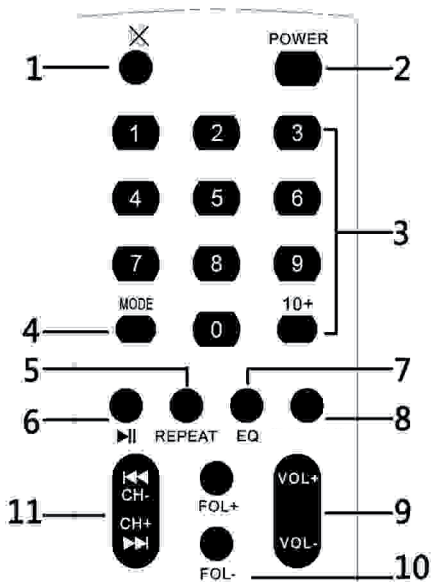

- 1 Muto
- 2 On/Off
- 3 Tasti numerici
- 4 **MODE**  
(USB/SD/Line/BT)
- 5 Repeat (ripetizione)
- 6 Play/Pausa
- 7 Impostazioni equalizzatore
- 8 senza funzione
- 9 Volume +/-
- 10 Cartella +/-
- 11 Canzone/emittente precedente  
Canzone/emittente successiva

---

## MESSA IN FUNZIONE

---

### **Prima messa in funzione/Caricare la batteria**

Per permettere l'utilizzo senza collegamento alla rete elettrica, il soundsystem è dotato di una batteria. La batteria viene caricata automaticamente quando viene collegata la spina alla presa elettrica. Dopo la carica, la batteria passa automaticamente alla modalità di mantenimento carica. Non lasciare il dispositivo costantemente collegato alla rete elettrica. Se non si utilizza l'impianto per tempi prolungati, la batteria deve essere caricata almeno ogni 30 giorni.

---

ATTENZIONE: caricare completamente la batteria prima del primo utilizzo (almeno 8 ore). La batteria raggiunge la potenza massima dopo 3 cariche.

---

### **Caricare la batteria prima e dopo ogni utilizzo per garantire una potenza della batteria duratura.**

Se il dispositivo viene spento con il telecomando, si trova ancora in standby e consuma più energia rispetto a quando è spento.

Caricare completamente la batteria interna del dispositivo prima del primo utilizzo mobile (senza collegamento alla rete elettrica).

A tal fine, collegare il dispositivo a una presa elettrica standard con l'alimentatore. La carica dura circa 5-8 ore. Lo stato di carica viene indicato dal LED sul retro ("CHARGE"). Il LED si spegne a carica conclusa.

## UTILIZZO



### Avvertimento: pericolo di folgorazione

Il dispositivo non deve essere esposto a umidità in nessun caso. Non aprire l'alloggiamento del dispositivo.

### Primi passaggi

- Collegare AC IN a una presa di corrente con il cavo di alimentazione o collegare DC 12V del dispositivo con un alimentatore adatto e collegare quest'ultimo a una presa elettrica.
- Selezionare l'ingresso in questione con l'interruttore Power sul retro del dispositivo e accendere o spegnere il dispositivo con POWER sul telecomando.
- Selezionare la funzione desiderata premendo più volte MODE.
- Impostare il volume desiderato.
- Opzionale: collegare un PA esterno a Line-Out o un dispositivo per la riproduzione di media a Line-In.
- Collegare i microfoni alle connessioni MIC1 e MIC2. Impostare prima MIC VOL sul volume minimo.
- Collegare una chitarra (o un altro strumento) a GIT IN. Impostare prima GIT VOL sul volume minimo.

### Radiomicrofoni

Prima di accendere i radiomicrofoni, impostare MIC VOL, VOLUME e ECHO sui valori minimi. Accendere i microfoni e impostare il volume desiderato





**Priorità microfono.** . Accendere la priorità microfono quando il microfono è attivo. La musica viene fermata o il volume si abbassa.

Un rumore gracchiante in aumento può essere dovuto alla batteria scarica. Sostituire la batteria con una equivalente e fare attenzione alla corretta polarità. Spegnere i microfoni quando non vengono utilizzati.

## **BT**

- Accendere il dispositivo e passare a modalità BT con MODE. Il dispositivo emette un segnale acustico non appena la modalità di accoppiamento è attiva.
- Attivare il BT su smartphone/tablet/laptop e collegarlo con DisGo Box. Ora è possibile trasmettere in streaming i file tramite l'impianto PA mobile.
- Per collegare un altro dispositivo BT, interrompere il collegamento attuale dal dispositivo BT.
- Il dispositivo non può essere utilizzato per vivavoce. In caso di chiamate in arrivo, la musica viene interrotta fino a quando la telefonata è conclusa.

## **USB / SD**

Collegare supporti USB o schede SD alle apposite connessioni sul lato frontale. Utilizzare i tasti di navigazione (PREV/NEXT/ PLAY/STOP) per gestire la riproduzione musicale.

**REPEAT:** premere REPEAT per ripetere il titolo attuale. Premerlo di nuovo per disattivare la funzione.

**REC:** premere REC per registrare il microfono su USB.

**LINE**

Collegare dispositivi esterni a LINE-IN con il cavo audio RCA. Selezionare LINE con MODE. Assicurarsi che l'uscita audio del dispositivo collegato sia impostato su un volume adeguato e regolare il volume con il tasto VOLUME del dispositivo.

**EQ**

Accendere o spegnere l'equalizzatore a 7 bande del dispositivo con EQ on/off. Regolare l'equalizzatore con i 7 cursori. Inoltre, è possibile premere più volte EQ sul telecomando per selezionare una delle impostazioni EQ predefinite.

---

## SMALTIMENTO

---



Se nel proprio paese si applicano le regolamentazioni inerenti lo smaltimento di dispositivi elettrici ed elettronici, questo simbolo sul prodotto o sulla confezione segnala che questi prodotti non possono essere smaltiti con i rifiuti normali e devono essere portati a un punto di raccolta di dispositivi elettrici ed elettronici. Grazie al corretto smaltimento dei vecchi dispositivi si tutela il pianeta e la salute delle persone da possibili conseguenze negative. Informazioni riguardanti il riciclo e lo smaltimento di questi prodotti si ottengono presso l'amministrazione locale oppure il servizio di gestione dei rifiuti domestici.

Il prodotto contiene batterie. Se nel proprio paese si applicano le regolamentazioni inerenti lo smaltimento di batterie, non possono essere smaltite con i normali rifiuti domestici. Preghiamo di informarvi sulle regolamentazioni vigenti sullo smaltimento delle batterie. Grazie al corretto smaltimento dei vecchi dispositivi si tutela l'ambiente e la salute delle persone da conseguenze negative.

---

## DICHIARAZIONE DI CONFORMITÀ

---

**Produttore:**

Chal-Tec GmbH, Wallstraße 16, 10179 Berlino, Germania.

**Importatore per la Gran Bretagna:**

Berlin Brands Group UK Limited  
PO Box 42  
272 Kensington High Street  
London, W8 6ND  
United Kingdom

Il fabbricante, Chal-Tec GmbH, dichiara che il tipo di apparecchiatura radio DisgoBox è conforme alla direttiva 2014/53/UE. Il testo completo della dichiarazione di conformità UE è disponibile al seguente indirizzo Internet: [use.berlin/10033685](http://use.berlin/10033685)



Estimado cliente,

le felicitamos por la compra de su dispositivo. Lea atentamente las siguientes instrucciones y sígalas para evitar posibles daños. No asumimos ninguna responsabilidad por los daños que resulten del incumplimiento de las instrucciones y del uso inadecuado. Escanee el código QR para obtener acceso al manual de usuario más reciente y más información sobre el producto.

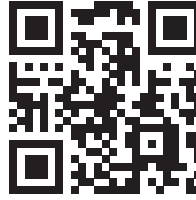

## ÍNDICE

Datos técnicos	53
INstrucciones de seguridad	54
Vista general	56
Puesta en marcha	59
Operación	60
Indicaciones sobre la retirada del aparato	63
Declaración de conformidad	63

## DATAS TÉCNICOS

Artículo	10033685 DisGo Box 2100	10033686 DisGo Box 100
<b>Alimentación eléctrica</b>		
Operación de redes	230 V~ 50/60 Hz	
Batería interna	12 V $\equiv$	12 V $\equiv$
Capacidad de batería	7 Ah	4,5 Ah
RMS Potencia	100 W	50 W
Anschlüsse	SD, USB, LINE IN, LINE OUT, MIC1, MIC2, GIT, DC IN, AC IN	
Altavoces	1 x 10" Woofer + 2x Tweeter	2 x 10" Woofer + 2x Tweeter
Alcance del suministro	Aparato, 2 x micrófono inalámbrico, manual de instrucciones	

**BT**

Alcance	hasta 10 metros
Perfil BT compatible	A2DP
Banda de frecuencia	2402-2480 MHz
Potencia máxima de radiofrecuencia	4 dBm

**Micrófono**

Banda de frecuencia	96 MHz 179–202 MHz
Potencia máxima de radiofrecuencia	10 mV

---

## INSTRUCCIONES DE SEGURIDAD

---

- Lea atentamente las instrucciones de seguridad y de funcionamiento antes de utilizar el aparato.
- Guarde el manual de instrucciones en un lugar seguro para futuras consultas.
- Siga todos los pasos de funcionamiento necesarios.
- No instale la unidad en un lugar húmedo. No instale la unidad en un lugar expuesto a campos electromagnéticos, luz solar directa o altas temperaturas ambientales.
- Si no va a utilizar la unidad durante mucho tiempo, desenchúfela de la toma de corriente. Retire la batería del micrófono.
- Desenchufe el cable de alimentación antes de limpiarlo. No utilice gases volátiles, diluyentes u otros productos químicos de limpieza para la limpieza.
- Utilice únicamente accesorios del fabricante.
- Encienda la unidad sólo como se especifica en la placa de identificación.
- No realice el mantenimiento y las reparaciones usted mismo. La tensión peligrosa en el aparato puede provocar una descarga eléctrica si se abre la carcasa. Las reparaciones sólo pueden ser realizadas por personal cualificado del servicio de atención al cliente.
- Si una pieza necesita ser reemplazada, debe cumplir con las especificaciones del fabricante o ser una pieza original.
- Si el equipo está defectuoso o no funciona correctamente, póngase en contacto con el servicio técnico. No abra la caja para enderezar la unidad usted mismo.

## Uso previsto

- Este dispositivo se utiliza para transmitir el sonido y el canto. Está destinado exclusivamente a este fin y sólo puede utilizarse para este fin. Sólo se puede utilizar de la manera descrita en este manual.
- Este dispositivo no está destinado a ser utilizado por personas (incluyendo niños) con capacidades físicas, sensoriales o mentales limitadas o por falta de experiencia y/o conocimiento, a menos que sean supervisados o instruidos por una persona responsable de su seguridad en el uso de este dispositivo. Los niños deben ser supervisados para asegurarse de que no juegan con el dispositivo.
- El sistema de micrófonos incluye micrófonos con transmisores incorporados para la transmisión inalámbrica de señales a la unidad receptora. Los sistemas operan en las frecuencias de UHF (863,1 MHz y 864,5 MHz). El alcance de la transmisión es de aprox. 50 m y depende de las condiciones locales. Los dispositivos están diseñados para uso en interiores.

# VISTA GENERAL

## Vista frontal

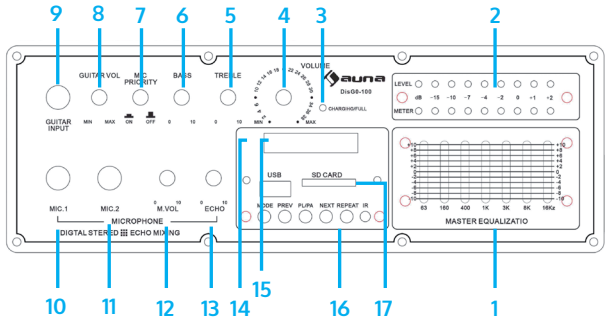

Banda 7 EQ	1	10	Entrada de Mic-1
Nivel LED	2	11	Entrada de Mic-2
Lámpara de batería (rojo: proceso de carga verde: cargada completa- mente)	3	12	Volumen del micrófono
Volumen	4	13	Eco del micrófono
Alturas	5	14	Pantalla
Profundos	6	15	Entrada USB
Prioridad de micrófono encen- dido/apagado	7	16	Teclas de navegación
Volumen de guitarra	8	17	Ranura para tarjeta SD
Entrada de guitarra	9		

## Teclas de navegación

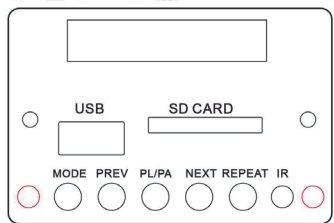



## Parte posterior

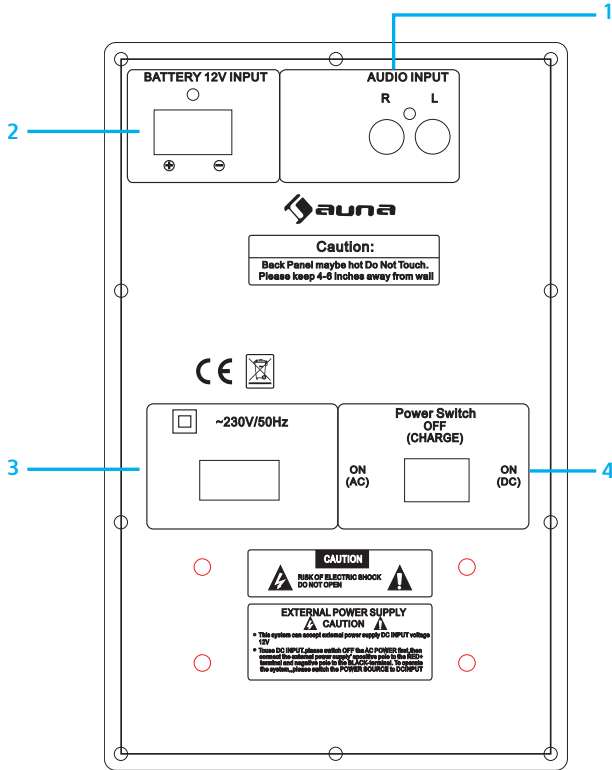

Entrada y salida de audio (Cinch)	1	3	Conexión a la red eléctrica (230 V~/50 Hz)
Conexión de la batería (12 V)	2	4	Encender/apagar (cargar)

## Mando a distancia

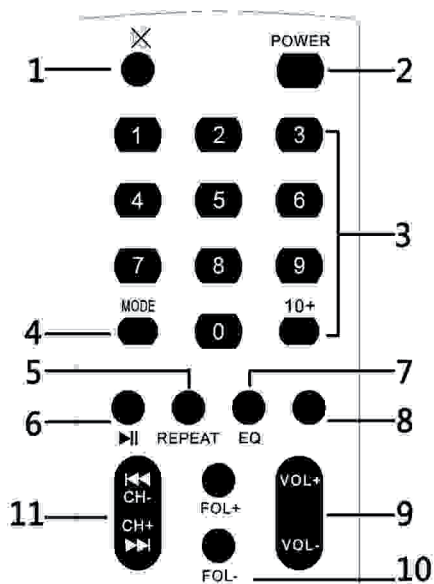

1. Silenciamiento
2. Encender/Apagar
3. Teclas de números
4. **MODO (USB/SD/Line/BT)**
5. Repeat (Repetir)
6. Reproducir/Pausa
7. Ajustes Ecuualizador
8. sin función
9. Volumen +/-
10. Carpeta +/-
11. Título/ emisora anterior  
Título/ emisora siguiente

---

## PUESTA EN MARCHA

---

### Primera puesta en marcha / carga de la batería

El sistema de sonido está equipado con una batería recargable para un funcionamiento independiente de la red eléctrica. La batería se carga automáticamente cuando el enchufe se conecta a una toma de corriente. Después de la carga, el sistema cambia automáticamente a la carga de goteo. Sin embargo, no deje el dispositivo permanentemente conectado a una toma de corriente. Si el sistema no se utiliza durante mucho tiempo, la batería debe cargarse al menos cada 30 días.

---

**ATENCIÓN:** Cargue completamente la batería antes del primer uso (min. 8 horas). Sólo después de cargar la batería agotada tres veces, la batería alcanzará su capacidad máxima.

---

### Cargue la batería antes y después de cada uso para lograr un rendimiento sostenido de la batería.

Cuando la unidad se apaga con el mando a distancia, sigue estando en modo de espera y consume más energía que cuando se apaga por completo.

Asegúrese de cargar completamente la batería interna de la unidad antes de utilizarla por primera vez en movimiento (sin alimentación de CA).

Para ello, conecte el dispositivo a una toma de corriente doméstica estándar utilizando el adaptador de corriente alterna. El tiempo de carga es de 5 a 8 horas. El estado de carga se indica mediante el LED de carga ("CHARGE") en el panel trasero. El LED se apaga en cuanto la batería está completamente cargada.

## OPERACIÓN



### Atención: Riesgo de descarga eléctrica

No exponga la unidad a la humedad bajo ninguna circunstancia. No abra el gabinete de la unidad.

### Los primeros pasos

- Conecte la entrada de CA a una toma de corriente con un cable de alimentación o conecte la entrada de CC de 12 V del dispositivo a una fuente de alimentación adecuada y la entrada de CA a una toma de corriente de la pared.
- Seleccione la entrada apropiada con el interruptor de encendido en el panel trasero y encienda o apague la unidad con POWER en el control remoto.
- Seleccione la función deseada con MODE (pulse repetidamente).
- Pulse Volume para ajustar el volumen deseado.
- Opcional: Conecte un PA externo a la salida de línea o un reproductor de medios externo a la entrada de línea.
- Conecte los micrófonos a los conectores MIC1 y MIC2. Antes de hacer esto, baje completamente el MIC VOL.
- Conecte una guitarra (u otro instrumento musical) a la entrada GIT IN. Antes de hacer esto, baje completamente el GIT VOL.

### Micrófonos inalámbricos

Antes de encender los micrófonos inalámbricos, baje el volumen del micrófono MIC VOL, VOLUME y ECHO. A continuación, encienda los micrófonos y ajuste el volumen como desee.



**Prioridad del micrófono.** Encienda la prioridad del micrófono cuando el micrófono esté activo. La música se detendrá o el sonido será más suave.

El aumento de ruido puede ser causado por una batería vacía. Reemplace con una batería del mismo tipo y observe la polaridad correcta. Apague los micrófonos cuando no estén en uso.

## **BT**

- Encienda el dispositivo y pulse MODE para pasar al modo BT. El dispositivo emite una señal acústica en cuanto se activa el modo de emparejamiento.
- Active BT en su Smartphone/Tablet/Laptop y conéctese a DisGo Box. Ahora puede transmitir las canciones de audio de sus archivos multimedia a través de su PA móvil.
- Para conectar otro dispositivo BT, primero desconecte la conexión existente del dispositivo BT.
- Este dispositivo no se puede utilizar como un kit de manos libres. Si recibe una llamada entrante, la música se interrumpirá hasta que la llamada haya finalizado.

## **USB / SD**

Conecte los medios USB o las tarjetas SD a los conectores apropiados del panel frontal. Utilice los botones de navegación (PREV/NEXT/PLAY/STOP) para controlar la reproducción de música.

**REPEAT::** Pulse REPEAT para repetir la pista actual. Pulse de nuevo para desactivar esta función.

**REC:** Pulse REC para grabar desde el micrófono a USB.

### **LINE**

Conecte los dispositivos de medios externos a la entrada LINE IN mediante un cable de audio cinch. Utilice el interruptor MODE para cambiar al modo LINE. Asegúrese de que la salida de audio del dispositivo externo esté ajustada a un volumen adecuado y ajústela con el botón VOLUME de este dispositivo.

### **ECUALIZADOR**

Encienda o apague el ecualizador de 7 bandas de esta unidad con el ecualizador encendido/apagado. Ajuste el ecualizador a su gusto con los 7 faders. Además, puede pulsar EQ repetidamente en el mando a distancia para seleccionar uno de los presets de ecualización disponibles.

---

## RETIRADA DEL APARATO

---



Si en su país existe una disposición legal relativa a la eliminación de aparatos eléctricos y electrónicos, este símbolo estampado en el producto o en el embalaje advierte que no debe eliminarse como residuo doméstico. En lugar de ello, debe depositarse en un punto de recogida de reciclaje de aparatos eléctricos y electrónicos. Una gestión adecuada de estos residuos previene consecuencias potencialmente negativas para el medio ambiente y la salud de las personas. Puede consultar más información sobre el reciclaje y la eliminación de este producto contactando con su administración local o con su servicio de recogida de residuos.

Este producto contiene baterías. Si en su país existe una disposición legal relativa a la eliminación de baterías, estas no deben eliminarse como residuo doméstico. Infórmese sobre la normativa vigente relacionada con la eliminación de baterías. Una gestión adecuada de estos residuos previene consecuencias potencialmente negativas para el medio ambiente y la salud de las personas.

---

## DECLARACIÓN DE CONFORMIDAD

---



**Fabricante:**

Chal-Tec GmbH, Wallstraße 16, 10179 Berlín, Alemania.

**Importador para Gran Bretaña:**

Berlin Brands Group UK Limited  
PO Box 42  
272 Kensington High Street  
London, W8 6ND  
United Kingdom

Por la presente, Chal-Tec GmbH declara que el tipo de equipo radioeléctrico KR-140 DAB es conforme con la Directiva 2014/53/UE. El texto completo de la declaración UE de conformidad está disponible en la dirección Internet siguiente: [use.berlin/10032851](http://use.berlin/10032851)







