



NR-620 DAB

Stereoanlage mit DAB+

Stereo with DAB+

Chaîne stéréo avec DAB+

Impianto stereo con DAB+

Equipo estéreo con DAB+

1003371110033712

www.auna-multimedia.com

auna

Sehr geehrter Kunde,

wir gratulieren Ihnen zum Erwerb Ihres Gerätes. Lesen Sie die folgenden Hinweise sorgfältig durch und befolgen Sie diese, um möglichen Schäden vorzubeugen. Für Schäden, die durch Missachtung der Hinweise und unsachgemäßen Gebrauch entstehen, übernehmen wir keine Haftung. Scannen

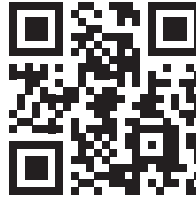

Sie den folgenden QR-Code, um Zugriff auf die aktuellste Bedienungsanleitung und weitere Informationen rund um das Produkt zu erhalten.



INHALT



Sicherheitshinweise	5
Geräteübersicht	7
FM-Radio	9
DAB-Radio	10
CD-Player	11
Wiedergabe von MP3 von USB-Datenträgern oder Speicherkarten	15
BT-Verbindung und Wiedergabe	16
Kassettenwiedergabe	16
Abspielen einer Schallplatte	17
Line-out-Verbindung	18
Konvertieren von CDs/ Phono oder Kassetten in MP3-Dateien	18
Hinweise zur Entsorgung	22

WARNUNG

 <p>The lightning flash and arrow head within the triangle is warning sign alerting you of dangerous voltage inside the product</p>	<p style="text-align: center;">CAUTION</p> <p style="text-align: center;">RISK OF ELECTRIC SHOCK DO NOT OPEN</p> <p>CAUTION : TO REDUCE THE RISK OF ELECTRIC SHOCK DO NOT REMOVE COVER (OR BACK). NO USER SERVICEABLE PARTS INSIDE. REFER SERVICING TO QUALIFIED SERVICE PERSONNEL.</p>	 <p>The exclamation point within the triangle is a warning sign alerting you of important instructions accompanying the product</p>
--	--	--

VORSICHT: DAS GEHÄUSE NICHT ÖFFNEN, UM EINEN STROMSCHLAG UND ERNSTE PERSONENVERLETZUNGEN ZU VERMEIDEN. IM INNEREN KEINE VOM KUNDEN ZU WARTENDEN KOMponentEN. WENDEN SIE SICH AUSSCHLIESSLICH AN QUALIFIZIERTE FACHLEUTE.

WARNUNG. UM DIE GEFAHR EINES BRANDS ODER EINES STROMSCHLAGS ZU VERRINGERN, DAS GERÄT NICHT IN WASSER, REGEN ODER FEUCHTIGKEIT AUSZUSETZEN.

	<p>Das Dreieck mit den Blitz mit folgendem Hinweis: GEFÄHRLICHE SPANNUNG: Das Blitzsymbol mit Pfeilspitze im gleichseitigen Dreieck soll den Benutzer auf das Vorhandensein einer nicht isolierten gefährlichen Spannung im Gehäuse des Produkts aufmerksam machen, die von ausreichender Größe sein kann, um eine Gefahr eines Stromschlags für Personen darzustellen.</p>
	<p>Das Dreieck mit dem Ausrufezeichen und folgendem Hinweis: ACHTUNG: Das Ausrufezeichen innerhalb des gleichseitigen Dreiecks soll den Benutzer auf das Vorhandensein wichtiger Betriebs- und Wartungsanweisungen in der diesem Produkt beiliegenden Literatur hinweisen.</p>

SICHERHEITSHINWEISE

- Lesen Sie die Anleitung. Alle Anwendungshinweise müssen vor der Verwendung des Geräts gelesen werden.
- Bewahren Sie die Bedienungsanleitung für den späteren Gebrauch auf.
- Die Richtlinien für Aufmerksamkeit, Verwendung und Sicherheit müssen eingehalten werden.
- Das Gerät darf nicht in der Nähe von Wasser verwendet oder mit Feuchtigkeit in Berührung gebracht werden.
- Stellen Sie sicher, dass keine Flüssigkeit über die Geräte- und Geräteöffnungen gelangt.
- Bewegen Sie das Gerät vorsichtig, vermeiden Sie Stöße.
- Blockieren Sie nicht den Ausfall der Geräteausgänge.
- Stellen Sie das Gerät nicht in der Nähe einer Wärmequelle (z. B. Heizkörper) auf. Setzen Sie es nicht der Sonne aus.
- Schließen Sie das Gerät wie in dieser Bedienungsanleitung angegeben an.
- Dieses Gerät hat eine Verbindung mit einem Überlastschutz. Der Austausch sollte nur von einem erfahrenen Techniker oder dem Gerätehersteller durchgeführt werden.
- Zur Reinigung des Gerätes beachten Sie bitte die Empfehlungen des Hinweises.
- Das Netzkabel sollte abgezogen werden, wenn Sie es über einen längeren Zeitraum nicht benutzen.
- Das Gerät ist von einer qualifizierten Person zu reparieren, wenn:
 - a. das Netzkabel beschädigt ist.
 - b. Gegenstände in das Gerät gefallen sind oder eine Flüssigkeit in das Gerät eingedrungen ist,.
 - c. Das Gerät war dem Regen ausgesetzt.
 - d. Das Gerät funktioniert nicht korrekt ohne nennenswerte äußere Veränderungen
 - e. Das Gerät ist defekt.
- Der Benutzer darf nicht versuchen, das Gerät über das hinaus zu warten, was in dieser Informationsform beschrieben ist.
- Das Gerät darf keinen Tropfen oder Spritzern ausgesetzt sein und es dürfen keine mit Flüssigkeiten gefüllten Gegenstände, wie z. B. Vasen, auf das Gerät gestellt werden.
- Um die Stromzufuhr vollständig zu trennen, muss der Netzstecker des Gerätes vom Netz getrennt werden, da die Trennvorrichtungen der Netzstecker des Gerätes sind.
- Der Netzstecker des Geräts darf nicht verstopft sein ODER sollte bei

bestimmungsgemäßer Verwendung leicht zugänglich sein.

- Die Batterie darf keiner übermäßigen Hitze wie Sonne, Feuer oder dergleichen ausgesetzt werden.
- Übermäßiger Schalldruck von Ohrhörern und Kopfhörern kann zu Hörverlust führen.
- Halten Sie Mindestabstand (8 cm) um das Gerät herum für ausreichende Belüftung ein.
- Die Belüftung darf nicht dadurch behindert werden, dass die Belüftungsöffnung mit Gegenständen wie Zeitungen, Tischdecken, Vorhängen usw. abgedeckt wird.
- Es dürfen keine offenen Flammen wie z. B. brennende Kerzen auf das Gerät gestellt werden;
- Auf die Umweltaspekte der Batterieentsorgung ist zu achten.
- Das Gerät muss in in gemäßigten Klimazonen eingesetzt werden.
- Explosionsgefahr durch unsachgemäßen Batteriewechsel.
- Batterien nur durch den gleichen oder gleichwertigen Typ ersetzen.
- Der Hauptstecker muss leicht zugänglich bleiben.
- Die Belüftung darf nicht dadurch behindert werden, dass die Belüftungsöffnung mit Gegenständen wie Zeitungen, Tischdecken, Vorhängen usw. abgedeckt wird.
- Es dürfen keine offenen Flammen wie z. B. brennende Kerzen auf das Gerät gestellt werden.
- Auf die Umweltaspekte der Batterieentsorgung ist zu achten.
- Das Gerät eignet sich für den Einsatz in gemäßigten Klimazonen.
- Explosionsgefahr durch unsachgemäßen Batteriewechsel. Nur durch den gleichen oder gleichwertigen Typ ersetzen.
- Der Netzstecker muss leicht zugänglich bleiben.

GERÄTEÜBERSICHT

- 1 Drehzeiger
- 2 LCD-Bildschirm
- 3 Auswahl-/ Eingaberegler
- 4 Titel überspringen/ zurückspulen/
Suchtaste
- 5 Wiedergabetaste
- 6 CD-Tür öffnen
- 7 Aufnahme-
metaste
- 8 D-Tür
- 9 Lautstärkeregler
- 10 Fernbedienungssensor
- 11 Titel überspringen/ vorspulen/
Infotaste
- 12 Stopp-/ Speichertaste
- 13 Ein-/ Ausschalten/ Funktionstaste
- 14 Wiedergabe-/ Pausetaste
- 15 USB-Anschluss
- 16 3,5 mm Kopfhöreranschluss
- 17 Kasette vorspulen/ausgeben
- 18 Kassettenfachklappe
- 19 Spindeleinsatz
- 20 Schallplattendrehzahlwähler
- 21 Tonarmhalterung
- 22 DAB-FM- Antennenanschluss
- 23 Line-Out-Anschluss
- 24 Automatischer Stoppschalter
- 25 Netzkabel

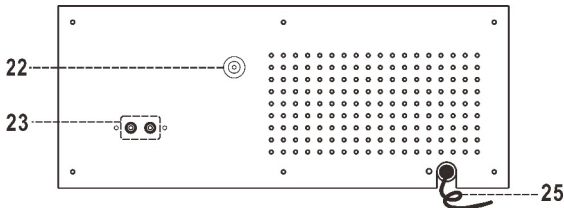
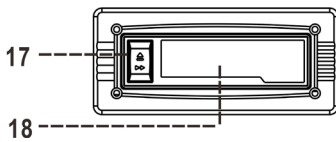
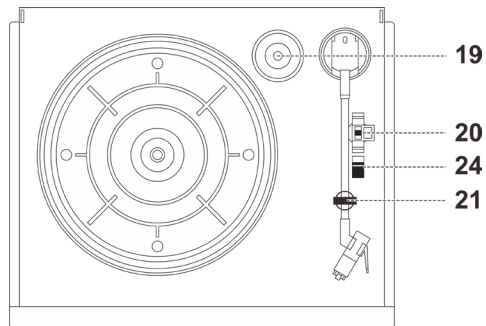
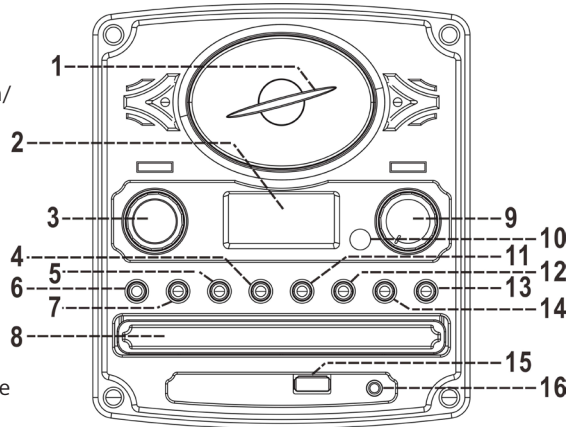

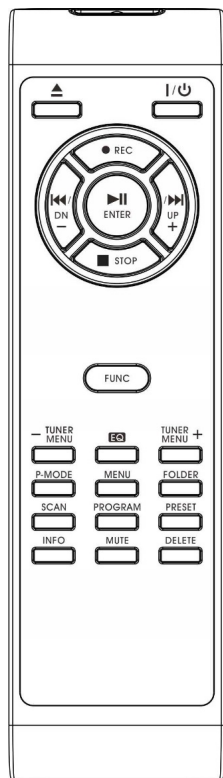

Fernbedienung

Ein/ Ausschalten	Drücken Sie diese Taste, um das Gerät ein-/auszuschalten.
CD-Tür öffnen/ schließen	Drücken Sie im CD-Modus diese Taste, um die Tür des CD-Fachs zu öffnen oder zu schließen.
Aufnahme	Drücken Sie diese Taste zum Aktivieren der Konvertierungs-/ Aufnahmefunktion.
Titel überspringen/ vorspulen	Wenn Sie diese Taste einmal drücken, wird der nächste Titel übersprungen. Wenn Sie diese Taste gedrückt halten, wird nach vorne gespult.
Titel überspringen/ zurückspringen	Wenn Sie diese Taste einmal drücken, wird der vorherige Titel übersprungen. Wenn Sie diese Taste gedrückt halten, wird zurück gespult.
Stopp	Im CD-/ USB-Modus, wird durch Drücken dieser Taste die Wiedergabe gestoppt, das gespeicherte Programm abgebrochen oder die Aufnahme gestoppt.
Wiedergabe/ Pause ; Eingabe	Wenn Sie diese Taste im USB-/ CD-Modus einmal drücken, wird die Wiedergabe gestartet. Wird die Taste erneut gedrückt, wird die Wiedergabe pausiert. Wenn Sie im FM-Modus diese Taste drücken, können Sie zwischen Mono- und Auto auswählen.
Function (Func)	Drücken Sie diese Taste, um den Funktionsmodus auszuwählen.
Tuner/Menu + oder -	Wählen Sie zum Speichern des gewünschten Radiosenders den gewünschten Sender mit diesen Tasten aus.
EQ	Drücken Sie diese Taste zur Auswahl unterschiedlicher Soundeffekte.
P-Modus	Drücken Sie im CD-/ USB-Modus diese Taste, um die Wiederholungsfunktion/ Zufallswiedergabe zu aktivieren.
Menu	Spracheinstellung im DAB-Modus
Ordner	Drücken Sie während der Wiedergabe von MP3-Dateien diese Taste, um zum oberen Ordner zu gelangen.
Suche	Automatische Suche des nächsten Senders starten. Wenn Sie diese Taste für 2–3 Sekunden gedrückt halten, wird der vorherige nächste Sender gesucht.
Programm	Im CD-/ USB-Modus Aktivieren der Programmfunktion.
Speichern	Aktivieren der Senderspeicherung im DAB-/FM-Modus.
Info	Im MP3-Wiedergabemodus die ID3-Funktion aktivieren.
Stummschalten (Mute)	Ton stumm schalten.
Löschen	Alle Dateien löschen.

FM-RADIO

Anschluss

1. Stecken Sie den Netzstecker des Netzkabels (25) in die Steckdose.
2. Drücken Sie einmal die Ein-/Ausschalttaste (13) und die Hintergrundbeleuchtung des LCD-Bildschirms (2) schaltet sich ein.
3. Drücken Sie anschließend die Funktionstaste (13), zum Aktivieren des FM-Radio-Modus. Wenn der Ton ordnungsgemäß aus dem Lautsprecher des Geräts ertönt, bedeutet dies, dass die Stromversorgung normal ist. Das Gerät kann nun zum Hören von Musik verwendet werden.

DAB/FM-Radio

Erste Schritte

- Schließen Sie die DAB-/FM-Antenne an den Antennenanschluss (22) an der Rückseite des Geräts an und fahren Sie die Antenne aus, um den bestmöglichen Empfang zu haben.
- Drücken Sie die Taste Ein/ Aus (13) zum Einschalten des Geräts. Drücken Sie die Taste erneut, um den DAB-/ FM-Modus zu aktivieren.

FM-Radio: Automatischer Sendersuchlauf

1. Wechseln Sie in den FM-Modus.
2. Wenn Sie einmal die Suchtaste ►► (4) drücken, sucht das Gerät automatisch den nächsten verfügbaren FM-Sender und stoppt bei diesem.
3. Wenn Sie die Suchtaste erneut drücken, stoppt das Gerät beim nächsten verfügbaren FM-Sender.
4. Wenn Sie die Suchtaste ►► für 2-3 Sekunden drücken und halten, sucht das Gerät automatisch den vorherigen verfügbaren FM-Sender und stoppt bei diesem.
5. Passen Sie die Lautstärke mit dem Lautstärkeregler (9) an.

FM-Radio: Manuelle Sendersuche

1. Drehen Sie am Auswahl-/ Eingaberegler (3), um den gewünschten Sender manuell einzustellen.
2. Passen Sie die Lautstärke mit dem Lautstärkeregler (9) an.

FM-Radio: FM- und FM-Stereo-Empfang

- Das Gerät befindet sich werkseitig im FM-Modus zunächst im Automatikmodus. Wenn der Signalempfang gut ist, wird das Signal in Stereo empfangen. Bei schlechtem Signalempfang wird das Signal

ausschließlich in Mono empfangen.

- Wenn Sie auf der Fernbedienung im Radiomodus einmal auf die Wiedergabe-/Pausetaste drücken, können Sie zwischen Mono/Stereo wechseln.
- Insbesondere wenn das Stereosignal schwach ist, empfiehlt es sich, Sender in Mono zu empfangen.

DAB-RADIO

Automatischer Sendersuchlauf

1. Wechseln Sie in den DAB-Radioempfang.
2. Das Gerät startet automatisch die DAB-Sendersuche, bis ein DAB-Sender empfangen wird.
3. Wenn Sie die Taste ►► drücken, wird der nächste verfügbare DAB-Sender gesucht, wenn Sie die Taste ◄◄ drücken und halten, wird automatisch der nächste verfügbare vorherige Sender gesucht.
4. Passen Sie die Lautstärke mit dem Lautstärkeregler (9) an.

DAB-Radio - Manuelle Sendersuche

1. Stellen Sie mit dem Auswahl-/ Eingaberegler (3) den gewünschten Sender manuell ein.
2. Passen Sie die Lautstärke mit dem Lautstärkeregler (9) an.

Radio-Datenübertragungssystem (RDS)

- Durch mehrfaches Drücken der Taste Info (11), werden die vom Radiosender zur Verfügung gestellten Informationen in der nachfolgenden Reihenfolge auf dem LCD-Bildschirm angezeigt:

Radiotext → Programmart → Empfang → Zeit/Datum → Frequenz
Auto/ Mono.

Tipps für einen guten Radioempfang:-

- DAB/FM: Das Gerät verfügt über eine externe DAB-/ FM-Antenne. Schließen Sie diese an den Antennenanschluss (22) des Geräts an und ziehen Sie die Antenne für den bestmöglichen Empfang aus.

Sender speichern (mit Fernbedienung)

Sie können bis zu 20 Sender speichern (10 – FM/ 10 – DAB).

1. Stellen Sie den FM-/DAB-Modus ein.
2. Stellen Sie den gewünschten Sender manuell oder automatisch ein.
3. Drücken und halten Sie die Speichertaste (12) für 2 Sekunden, um den Speichermodus zu aktivieren. „Empty P1“ wird auf dem Bildschirm

angezeigt.

4. Drücken Sie zur Auswahl des gewünschten Senders die Tasten ◀◀ oder ▶▶ der Fernbedienung.
5. Drücken Sie zum Speichern des ausgewählten Senders die Speichertaste (12).
6. Wiederholen Sie für die anderen zu speichernden Sender die Schritte 2 – 5.

Gespeicherte Sender aufrufen

1. Drücken Sie einmal die Speichertaste (12), um den Erinnerungszustand zu aktivieren.
 2. Drücken Sie die Taste + oder - der Fernbedienung, um den gewünschten gespeicherten Sender aufzurufen.
 3. Drücken Sie die Speichertaste (12), um die Auswahl des gespeicherten Senders zu bestätigen.
- Wenn Sie den Netzstecker aus der Steckdose ziehen und sich keine Batterien im Batteriefach des Geräts befinden, werden alle gespeicherten Sender gelöscht. Es wird empfohlen, das Gerät zur einfacheren Verwendung in den Standby-Modus zu versetzen.
 - Sie haben zum Programmieren 10 Sekunden Zeit. Nach 10 Sekunden wechselt das Gerät automatisch in den normalen Radiomodus.
 - Sie können gespeicherte Sender überschreiben, indem Sie einen Sender einer anderen Frequenz auf dessen Speicherplatz speichern.

Spracheinstellung

- Drücken Sie während des DAB-Modus die Taste Wiedergabe/ Pause (14) und drehen Sie am Auswahl-/ Eingaberegler (3), um „Language“ auszuwählen und bestätigen Sie Ihre Auswahl durch Drücken des Reglers. Sie können zwischen „English – Deutsch“ auswählen. Bestätigen Sie Ihre Auswahl durch drücken des Reglers (3).

CD-PLAYER

CD-Wiedergabe

1. Schalten Sie das Gerät durch Drücken der Taste Ein-/ Ausschalten (13) ein.
2. Wechseln Sie in den CD-Modus, indem Sie die Funktionstaste (13) mehrfach drücken.
3. Drücken Sie zum Öffnen der CD-Fach-Tür die Taste Öffnen/Schließen (6).
4. Legen Sie eine CD mit der bedruckten Seite nach oben in das CD-Fach

ein und schließen Sie anschließend die Tür des CD-Fachs.

5. Der LCD-Bildschirm zeigt nach kurzer Zeit die Anzahl der auf der CD vorhandenen Titel und die gesamte Wiedergabezeit an. Die Wiedergabe wird automatisch gestartet.

CD-Wiedergabe: Wiedergabe/ Pause/ Stopp

1. Wenn Sie während der Wiedergabe der CD einmal die Taste Wiedergabe/ Pause (14) drücken, wird die Wiedergabe pausiert und der LCD-Bildschirm beginnt zu blinken. Wenn Sie die Taste erneut drücken, wird die Wiedergabe ganz normal fortgesetzt.
2. Wenn Sie einmal die Taste Stopp (12) drücken, wechselt das Gerät in den Stoppmodus.

CD-Wiedergabe: Titel überspringen/ Suchmodus (überspringen/ vorspulen / überspringen/ zurückspulen)

1. Wenn während der CD-Wiedergabe die Taste Titel überspringen/ vorspulen (11) gedrückt wird, wird der nächste Titel abgespielt und die Titelnummer angezeigt.
2. Wenn während der CD-Wiedergabe die Taste Titel überspringen/ zurückspulen (4) wird der aktuelle Titel von vorne abgespielt und die Titelnummer angezeigt. Wenn Sie die Taste Titel überspringen/ zurückspulen (4) erneut drücken, wird der vorherige Titel der CD abgespielt.
3. Wenn die Tasten **▶▶/◀◀** während der CD-Wiedergabe gedrückt gehalten werden, wird der aktuelle Titel so lange schnell vor- oder zurückgespult, bis die Taste losgelassen wird.

MP3-CDs

1. Befolgen Sie für die Wiedergabe, das Pausieren und das Stoppen der CD die Hinweise des Abschnitts CD-Wiedergabe: Wiedergabe/ Pause Stoppmodus.
2. Wenn Sie die Taste Folder auf der Fernbedienung drücken, wird der oberste Ordner ausgewählt und auf dem LCD-Bildschirm angezeigt.

ID3-Funktion (Titel/ Albumname; mit Fernbedienung)

Wenn Sie während der MP3-Wiedergabe die Taste Info (11) drücken, werden die Liedinformationen (z. B. Künstler, Album, Datei, Titel) angezeigt. Wenn Sie die Taste Info erneut drücken, wird diese Funktion wieder deaktiviert.

Hinweis:

- Wenn für einen Titel kein Name gespeichert wurde, zeigt der LCD-Bildschirm (2) „none“ oder „unknown“ an.
- Das Gerät unterstützt das englische Alphabet und Zahlen lediglich für

ID3-Text.

Anforderungen an das MP3-Titelformat:

- MP3 Bit-Rate: 32 kbps ~ 256 kbps
- Die Qualität der Wiedergabe von MP3-CDs hängt von der Qualität der aufgenommenen CD und der Aufnahmemethode ab. Des Weiteren dauert die Ladezeit bei MP3-CDs auf Grund des anderen Formats länger als bei normalen CDs.

Wiedergabemodi (Wiederholen/ Zufallswiedergabe)

- Wenn Sie vor oder Während der Wiedergabe die Wiedergabetaste (5) drücken, werden ein einzelnes Lied, ein einzelner Ordner (nur bei MP3-Dateien) oder alle Titel in der folgenden Funktionsreihenfolge wiedergegeben.

(1) Wiederholen 1 → (2) Alle Titel wiederholen → (3) Zufallswiedergabe → (4) Aus-Modus

Wiedergabemodus	Anzeige auf dem LCD-Bildschirm
Einen Titel wiederholen	Rep1
Alle Titel wiederholen	RepF
Zufallswiedergabe	RepA
Aus-Modus	Rand
Off mode	-----

Im MP3-Modus

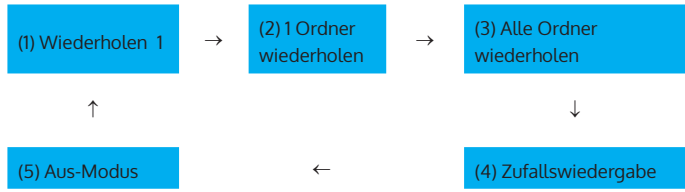

Wiedergabemodus	Anzeige auf dem LCD-Bildschirm
Einen Titel wiederholen	Rep1
Einen Ordner wiederholen	RepF
Alle Ordner wiederholen	RepA
Zufallswiedergabe	Rand
Aus-Modus	-----

Wiederholungsfunktion

Sie können mit dieser Funktion einen oder alle Titel/ Ordner wiederholen.

Zufallswiedergabe

Sie können mit dieser Funktion alle Titel oder Ordner in zufälliger Reihenfolge wiedergeben lassen.

CD/ MP3 Programmierung (mit der Fernbedienung)

Sie können für Audiodateien im CD- oder MP3-Format bis zu 20 Titel in beliebiger Reihenfolge einspeichern und diese wiedergeben lassen. Stellen Sie sicher, dass sich das Gerät vor dem Speichern im Stopmodus befindet:-

1. Stellen Sie den CD-/USB-/SD-Modus ein und stoppen Sie die CD-/MP3-Wiedergabe.
2. Drücken Sie die Programmtaste der Fernbedienung. Der LCD-Bildschirm zeigt „MEM“ an. Zusätzlich wird die Titelnummer, des Titels, welcher gespeichert werden soll, angezeigt.
3. Wählen Sie den gewünschten Titel durch Drücken der Tasten ►► oder ◀◀ aus.
4. Drücken Sie die Programmierungstaste, um den gewünschten Titel zu speichern.
5. Wiederholen Sie die Schritte 3 – 4, um zusätzliche Titel zu speichern.
6. Drücken Sie, sobald Sie alle gewünschten Titel, welche wiedergegeben

werden sollen, gespeichert haben, die Taste Wiedergabe/ Pause, um die Titel in der von Ihnen gespeicherten Reihenfolge wiederzugeben.

7. Wenn Sie den Speichermodus abbrechen möchten, drücken Sie zweimal die Stoptaste. Die Anzeige „MEM“ verschwindet dann vom LCD-Bildschirm.

WIEDERGABE VON MP3 VON USB-DATENTRÄGERN ODER SPEICHERKARTEN

Verbinden

Dieses Gerät ist dazu in der Lage, auf USB-Datenträgern oder Speicherkarten gespeicherte MP3-Dateien, welche an den USB-Anschluss angeschlossen werden, wiederzugeben.

1. Drücken Sie die Funktionstaste (13) auf dem Gerät und drücken Sie die Taste erneut, um in den USB-Modus zu wechseln.
2. Stecken Sie den USB-Datenträger richtig herum in den USB-Anschluss und stellen Sie sicher, dass dieser richtig sitzt. Stecken Sie den USB-Datenträger gerade ein, ohne diesen abzuknicken.
3. Nach dem Einstecken des USB-Datenträgers werden die darauf befindlichen Audio-Dateien automatisch gelesen. Der LCD-Bildschirm zeigt die aktuelle Titelnummer und die Wiedergabezeit an.
4. Wiederholen Sie für die Wiedergabe die gleichen Schritte wie im CD-/MP3-Modus.

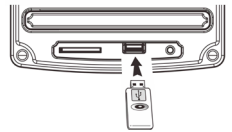

Hinweis

- Audiodateien im MP3-Format können ausschließlich über den USB-Anschluss gelesen und wiedergegeben werden.
- Wenn Sie einen MP3-Player über den USB-Anschluss mit dem Gerät verbinden, kann es aufgrund von unterschiedlichen Kodierungsformaten dazu kommen, dass die Musik nicht wiedergegeben werden kann. Dies ist keine Fehlfunktion des Geräts.
- Der USB-Anschluss unterstützt die Verbindung über USB-Verlängerungskabel nicht. Das Gerät ist nicht dazu in der Lage, direkt mit PCs zu kommunizieren.

BT-VERBINDUNG UND WIEDERGABE

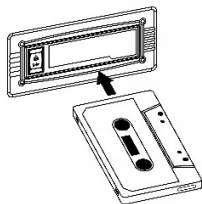

1. Drücken Sie die Taste POWER ON/OFF / FUNCTION (13), um das Gerät einzuschalten, und drücken Sie die Taste erneut, um die Funktion in den BT-Modus zu schalten.
2. Der Text "bt" auf dem Display blinkt, was bedeutet, dass das Gerät sucht und wartet, um eine Verbindung zu BT herzustellen.
3. Schalten Sie die BT-Funktion Ihres BT-Geräts ein (z.B. ein Mobiltelefon) und wählen Sie das BT-Gerät "NR-620 DAB" zur Verbindung.
4. Wenn das BT-Gerät erfolgreich verbunden ist, blinkt der Text " bt " nicht mehr, sondern ist statisch.
5. Starten Sie die Wiedergabe der Musik auf Ihrem BT-Gerät und genießen Sie die Musik über die Lautsprecher dieses Geräts.
6. Stellen Sie den Lautstärkereglern (9) auf die gewünschte Lautstärke ein.
7. Wenn Sie das Gerät mit einem anderen BT-fähigen Gerät verbinden möchten, nachdem Sie es bereits erfolgreich verbunden haben, schalten Sie das BT auf dem Gerät aus, das zuvor mit dem Gerät verbunden war. Der Text "bt" auf der Anzeige beginnt zu blinken, wiederholen Sie die Schritte 2-6 oben.

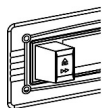

Wiedergabe

KASSETTENWIEDERGABE

Allgemeine Bedienungshinweise

Kassettenwiedergabe	Nachdem eine Kassette in das Kassettenfach gesteckt wurde.
Stoppen und Kassettenausgabe	Drücken Sie die Taste Kassette vorspulen/ausgeben (17) und das Kassenfach gibt die Kassette heraus. Die Taste verbleibt dann in der heruntergedrückten Position.
Wiedergabe fortsetzen	Drücken Sie die Taste Kassette vorspulen/ausgeben (17) erneut, um die Wiedergabe fortzusetzen. Die Taste befindet sich dann in der höchsten Position.

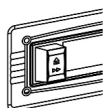

Vorspulen

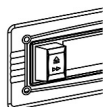

Auswurf

Hinweise

- Stellen Sie sicher, dass Sie die Kassette richtig herum in das Gerät einstecken.
- Ein Suchgeräusch ist hörbar. Das Gerät kann entweder vorspulen oder wiedergeben. Beide Modi funktionieren nicht gleichzeitig.
- Es wird empfohlen, die Kassette nach der Wiedergabe aus dem Gerät zu entnehmen und diese nicht im Gerät zu belassen, wenn sich dieses nicht im Kassettenwiedergabemodus befindet.

ABSPIELEN EINER SCHALLPLATTE

- Entfernen Sie den Nadelschutz.
 - Stellen Sie sicher, dass der Tonarm von der Tonarmhalterung genommen wird, bevor Sie das Gerät verwenden.
1. Drücken Sie die Taste Ein-/Ausschalten (13), um das Gerät einzuschalten und drücken Sie die Funktionstaste (13) zur Auswahl des Phono-Modus.
 2. Stellen Sie die gewünschte Geschwindigkeit für die entsprechende Schallplatte am Schallplattendrehzahlwahlschalter (20) an.
 3. Legen Sie die Schallplatte auf den Plattenteller (verwenden Sie, falls benötigt, den Spindeleinsatz).
 4. Heben Sie den Tonarm von der Tonarmhalterung herunter und bewegen Sie den Tonarm langsam zur Schallplatte. Der Drehteller beginnt nun sich zu bewegen.
 5. Platzieren Sie den Tonarm in der gewünschten Position auf der Schallplatte.
 6. Passen Sie die Lautstärke (9) an.
 7. Am Ende der Aufnahme, hört der Drehteller automatisch auf sich zu drehen. Platzieren Sie den Tonarm wieder auf der Tonarmhalterung.
 8. Wenn Sie die Wiedergabe manuell unterbrechen möchten, bewegen Sie den Tonarm auf die Tonarmhalterung.

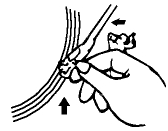
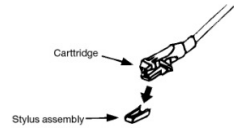

Hinweis: Es kann vorkommen, dass sich der automatische Stoppbereich der Schallplatte außerhalb der Einstellung des Geräts befindet, so dass das Gerät die Wiedergabe stoppt, obwohl die Schallplatte noch nicht zu Ende ist. Sollte dies der Fall sein, verschieben Sie den automatischen Stoppknopf (24) in die Position „Aus“. Die Schallplatte läuft dann bis zum Ende durch, die Wiedergabe stoppt allerdings nicht automatisch (schalten Sie das Gerät aus, oder verschieben Sie den automatischen Stoppknopf wieder in die Position „Ein“).Schieben Sie anschließend den Tonarm zurück auf die Tonarmhalterung.

LINE-OUT-VERBINDUNG

Sie haben die Möglichkeit, Ihr Gerät an ein Hi-Fi System anzuschließen, indem Sie den Line-Out Anschluss via RCA-Kabel (nicht im Lieferumfang enthalten) mit dem AUX-Eingang verbinden.

Stummschalten (Mute)/ EQ

Drücken Sie während der Wiedergabe einmal die Taste Mute auf der Fernbedienung. Der LCD-Bildschirm zeigt „Mute“ an. Wenn Sie die Taste erneut drücken oder am Lautstärkeregel drehen, wird diese Funktion deaktiviert.

Während des Wiedergabemodus, können Sie durch Drücken der Taste „EQ“ aus unterschiedlichen Soundeffekten wählen: Pop/ Classic/ Rock/ Jazz/ Flat. Drücken Sie zum Verlassen des EQ-Modus auf Flat.

KONVERTIEREN VON CDS/ PHONO ODER KASSETTEN IN MP3-DATEIEN

Das Gerät ist dazu in der Lage, CDs, DAB-/FM-Radio, Aufnahmen (aus Phono) und Kassettendeckdateien (von Kassetten) ins MP3-Format zu konvertieren und Aufnahmen auf USB oder SB-/MMC-Karte speichern.

CD in MP3 konvertieren

I) Aufnahme eines einzelnen Titels

1. Stecken Sie den USB-Stick zur Aufnahme in den USB-Anschluss (stellen Sie sicher, dass auf dem Datenträger ausreichend Speicherplatz zur Verfügung steht).
2. Befolgen Sie die Hinweise zur CD-Wiedergabe, um den Titel, welchen Sie konvertieren/ aufnehmen möchten, wiederzugeben.
3. Drücken Sie während der Wiedergabe des Titels, welchen Sie aufnehmen möchten, die Taste Record (7). Der LCD-Bildschirm zeigt dann „Check“ an und wechselt dann zu „REC USB“.
4. Wenn Sie zweimal die Taste Record drücken, zeigt der Bildschirm „REC ONE“ an.
5. Wenn Sie die Taste Record ein drittes Mal drücken, beginnt das Gerät, den Titel aufzunehmen. Das Gerät zeigt nach der Aufnahme automatisch die Gesamtanzahl der aufgenommenen Titel an.

II Die gesamte CD/ MP3 aufnehmen

Stecken Sie den USB-Stick zum Starten der Aufnahme in den USB-Anschluss (stellen Sie sicher, dass auf dem Datenträger ausreichend Speicherplatz zur

Verfügung steht).

6. Befolgen Sie zum Einlegen der CD, welche Sie konvertieren/ aufnehmen möchten, die Hinweise des entsprechenden Abschnitts und drücken Sie die Stoptaste (12), um den Stopppmodus zu aktivieren.
7. Drücken Sie während des Stopppmodus der CD die Taste Record (7). Der LCD-Bildschirm zeigt zunächst „Check“ an und wechselt anschließend zu „REC USB“.
8. Wenn Sie die Taste Record ein zweites Mal drücken, zeigt der LCD-Bildschirm „REC ALL“ an.
9. Wenn Sie die Taste Record ein drittes Mal drücken, wird die Aufnahme aller auf der CD vorhandenen Titel gestartet.
10. Nachdem die gesamte CD aufgenommen wurde, wird die Aufnahme automatisch vom Gerät gestoppt. Die Gesamtanzahl der aufgenommenen Titel wird auf dem LCD-Bildschirm angezeigt.

Hinweise

- Die Aufnahmegeschwindigkeit ist 1:1 zu der tatsächlichen Wiedergabezeit der Schallplatte oder Kassette.
- Während der CD-Aufnahme ist die Aufnahmegeschwindigkeit ebenfalls 1:1 und das Gerät spielt das Lied/ die Lieder während der Aufnahme ab.
- Wenn Sie eine MP3-CD kopieren, kopiert das Gerät lediglich die MP3-Dateien und es findet keine Wiedergabe statt.
- Das voreingestellte Aufnahmeformat ist: MP3-Übertragungsformat: 128 kbps; Samplingrate – 44,1 khz.
- Bei der Konvertierung werden die Liedtitel nicht aufgenommen.
- Drücken Sie zum Unterbrechen der Aufnahme die Taste Stopp.
- CDs oder MP3-Dateien werden nur dann auf den USB-Stick kopiert, wenn das gesamte Lied aufgenommen wurde. Wird die Aufnahme/ Konvertierung vorher unterbrochen, wird nichts auf dem Datenträger gespeichert

Konvertieren von Schallplatten/ Kassetten

1. Stecken Sie den USB-Stick für die Aufnahme in den USB-Anschluss (Stellen Sie sicher, dass darauf ausreichend Speicherplatz vorhanden ist).
2. Befolgen Sie zum Abspielen der Schallplatte/ Kassette die Wiedergabehinweise im jeweiligen Abschnitt dieser Bedienungsanleitung.
3. Drücken Sie dreimal die Taste Record (7), bis auf dem LCD-Bildschirm „REC USB“ aufblinkt, was bedeutet, dass das Gerät mit dem Konvertieren begonnen hat.
4. Spielen Sie den Titel der Schallplatte/ Kassette ab, welchen Sie auf den USB-Stick kopieren möchten.

5. Drücken Sie zum Beenden der Aufnahme einmal die Taste Stopp (12) und der LCD-Bildschirm zeigt dann wieder „Tape“ oder „Phono“ an.

DAB/FM Konvertierung

1. Stecken Sie zum Starten der Aufnahme den USB-Stick in den USB-Anschluss des Geräts (stellen Sie sicher, dass darauf ausreichend Speicherplatz vorhanden ist).
2. Drücken Sie während des DAB-/ FM-Wiedergabemodus zweimal die Taste Record. Auf dem LCD-Bildschirm blinkt dann „REC USB“ auf, was bedeutet, dass das Gerät mit der Konvertierung begonnen hat.
3. Drücken Sie zum Beenden der Aufnahme einmal die Taste Stopp (12).

Hinweise:

- Die Aufnahmegeschwindigkeit beträgt 1:1 und richtet sich nach der tatsächlichen Wiedergabezeit des Phonos oder Bandes.
- Während der CD-Aufnahme erfolgt die Aufnahme im Verhältnis 1:1, und das Gerät spielt die Songs während der Aufnahme ab.
- Während der Aufnahme von MP3-Discs ist es ein Kopiermodus, d. h. das System kopiert nur die MP3-Datei und spielt die Titel nicht ab.
- Das System erstellt einen Ordner "RIP" für die Codierung von CD ; Ordner "FROMCD" für die Codierung von CD-MP3-Disc ; Ordner "REC" für die Codierung von Phono/Cassette/Radio.
- Das Aufnahmeformat ist voreingestellt auf - MP3 Bitrate : 128 kbps, Abtastrate : 44.1khz
- Im Kodierungsmodus wird kein Liedtitel aufgenommen. Um die Aufnahme zu unterbrechen, drücken Sie im Aufnahmemodus erneut die Taste " Stop ".
- Die Kodierung einer CD oder MP3-Datei auf USB ist nur dann erfolgreich, wenn der gesamte Song kodiert oder kopiert wird, wenn der Kodierungs- oder Kopiervorgang zwischenzeitlich beendet wird, es wird kein Titel aufgenommen oder auf dem USB gespeichert.

Löschen von auf dem USB-Stick gespeicherten Audiodateien (mit der Fernbedienung)

Das Gerät kann auf USB gespeicherte Dateien folgendermaßen löschen:-

Löschen von einer Datei

1. Wählen Sie den USB-Modus aus.
2. Drücken Sie die Taste Delete der Fernbedienung. Der LCD-Bildschirm zeigt „DEL – T001“ an.
3. Drücken Sie zur Auswahl der Datei, welche Sie löschen möchten, die Tasten ►► oder ◀◀.

4. Drücken Sie zum Löschen die Taste Delete. Auf dem Bildschirm wird dann „JA“ und „NEIN“ angezeigt. Wählen Sie mit den Tasten ► oder ◀ die Taste „JA“ oder „NEIN“ aus.
5. . Drücken Sie zum Bestätigen Ihrer Auswahl erneut die Taste Delete.

Löschen von allen Dateien

1. Wählen Sie den USB-Modus aus.
2. Halten Sie die Taste Delete der Fernbedienung für 2 – 3 Sekunden gedrückt.. Der LCD-Bildschirm zeigt „DEL – A“ an.
3. Drücken Sie zum Löschen die Taste Delete. Auf dem Bildschirm wird dann „JA“ und „NEIN“ angezeigt. Wählen Sie mit den Tasten ◀ oder ► die Taste „JA“ oder „NEIN“ aus.
4. Drücken Sie zum Bestätigen Ihrer Auswahl erneut die Taste Delete..

Hinweise :

- Wenn Sie „JA“ ausgewählt haben, werden alle auf dem Datenträger vorhandenen Dateien komplett gelöscht.
- Drücken Sie einmal die Taste Stopp, um den Löschmodus zu beenden.

Entfernen des USB-Sticks

Wechseln Sie vor dem Entfernen des USB-Sticks zunächst in den CD/Kassetten oder Radiomodus. Ziehen Sie den USB-Stick anschließend aus dem USB-Anschluss heraus.

HINWEISE ZUR ENTSORGUNG



Befindet sich die linke Abbildung (durchgestrichene Mülltonne auf Rädern) auf dem Produkt, gilt die Europäische Richtlinie 2012/19/EU. Diese Produkte dürfen nicht mit dem normalen Hausmüll entsorgt werden. Informieren Sie sich über die örtlichen Regelungen zur getrennten Sammlung elektrischer und elektronischer Gerätschaften. Richten Sie sich nach den örtlichen Regelungen und entsorgen Sie Altgeräte nicht über den Hausmüll. Durch die regelkonforme Entsorgung der Altgeräte werden Umwelt und die Gesundheit Ihrer Mitmenschen vor möglichen negativen Konsequenzen geschützt. Materialrecycling hilft, den Verbrauch von Rohstoffen zu verringern.



Konformitätserklärung

Hersteller: Chal-Tec GmbH, Wallstraße 16, 10179 Berlin.

Dieses Produkt entspricht den folgenden Europäischen Richtlinien:

2011/65/EU (RoHS)

2014/53/EU (RED)

Die vollständige Konformitätserklärung des Herstellers finden Sie unter folgenden Link.
Scannen Sie dazu diesen QR-Code oder geben Sie die URL ein.



use.berlin/10033711

Dear Customer,

Congratulations on purchasing this equipment. Please read this manual carefully and take care of the following hints to avoid damages. Any failure caused by ignoring the items and cautions mentioned in the instruction manual are not covered by our warranty and any liability. Scan the QR code to get access to the latest user manual and other information about the product.





CONTENTS

Safety Instructions	25
Overview	27
FM Radio	29
DAB Radio	30
CD Player	31
BT connecting and playback	35
Listening to Tape	36
Phono	37
Line out Connection	38
Encoding of CD Disc / Phono or Cassette Tape into MP3 File	38
Disposal Considerations	42

WARNINGS

	CAUTION RISK OF ELECTRIC SHOCK DO NOT OPEN	
<p>CAUTION: TO REDUCE THE RISK OF ELECTRIC SHOCK AND SERIOUS PERSONAL INJURY, DO NOT REMOVE ANY COVER. NO USER-SERVICABLE PARTS INSIDE. REFER SERVICING TO QUALIFIED SERVICE PERSONNEL ONLY.</p> <p>WARNING. TO REDUCE THE RISK OF FIRE OR ELECTRICAL SHOCK, DO NOT EXPOSE THIS PRODUCT TO WATER, RAIN OR MOISTURE.</p>		

	<p>Triangle with lightning plus explanation as follows: DANGEROUS VOLTAGE: The lightning flash with arrowhead symbol within the equilateral triangle is intended to alert the user to the presence of uninsulated dangerous voltage within the product's enclosure that may be of sufficient magnitude to constitute a risk of electric shock to persons.</p>
	<p>Triangle with exclamation point plus explanation as follows: ATTENTION: The exclamation point within the equilateral triangle is intended to alert the user to the presence of important operating and maintenance (servicing) instructions in the literature accompanying this product.</p>

	<p>CAUTION To reduce the risk of electric shock do not use this plug with an extension cord or receptacle.</p>
---	---

SAFETY INSTRUCTIONS

Read these instructions. All uses guidelines must be read before using the device. Keep the instructions for future use.

- Attention, use and security guidelines must be respected.
- The device must not be used near water or be put in contact with moisture.
- Make sure has no liquid is spilled on device and device openings.
- Move device carefully, avoid shocks.
- Do not block the breakdown of the device outputs.
- Do not place the device near from a heat source (e.g. radiator). Do not expose it to the Sun.
- Plug the device as indicate on this information form.
- This device has a connection with overload protection. Replacement should only be done bt an experienced technician or the device manufacturer.
- For cleaning the device, please follow the recommendations of the notice.
- The power cord should be unplugged when not using for a long period of time.
- Device shall be repaired by a qualified person when:
 - a. the power cord is damaged,
 - b. objects have fallen into the apparatus or a liquid has been spilled into device,
 - c. device was exposes to the rain,
 - d. device does not work correctly without notable exterior change,
 - e. device is broken.
- The user shall not try to maintain device beyond that which is described in this information form.
- The apparatus shall not be exposed to dripping or splashing and that no objects filled with liquids, such as vases, shall be placed on apparatus.
- To be completely disconnect the power input, the mains plug of apparatus shall be disconnected from the mains." as the disconnect devices is the mains plug of apparatus.
- The mains plug of apparatus should not be obstructed OR should be easily accessed during intended use.
- Battery shall not be exposed to excessive heat such as sunshine, fire or the like.
- Excessive sound pressure form earphones and headphones can cause hearing loss.

- Minimum distance (8 cm) around the apparatus for sufficient ventilations;
- The ventilation should not be impeded by covering the ventilation opening with items such as newspaper, table-cloths, curtain etc;
- No naked flame sources such as lighted candles should be placed on the apparatus;
- Attention should be drawn to the environmental aspects of battery disposal;
- The use of apparatus in moderate climates.
- Danger of explosion if battery is incorrectly replaced.
- Replace only with the same or equivalent type.
- The main plug shall remain readily operable.

OVERVIEW

- 1 Dial pointer
- 2 LCD display
- 3 Select/enter knob
- 4 Skip/search down/scan button
- 5 Play mode button
- 6 CD door open button
- 7 Record button (●)
- 8 CD door
- 9 Volume knob
- 10 Remote sensor
- 11 Skip/search up /Info button
- 12 Stop/Preset button
- 13 Power on/off / function button
- 14 Play/pause/menu button
- 15 USB socket
- 16 3.5 mm headphone jack
- 17 Tape forward / eject button
- 18 Cassette door cover
- 19 Spindle adaptor
- 20 Turntable speed selector
- 21 Pick-up holder
- 22 DAB/FM antenna socket
- 23 Line out socket (l/r)
- 24 Auto stop switch
- 25 AC cord

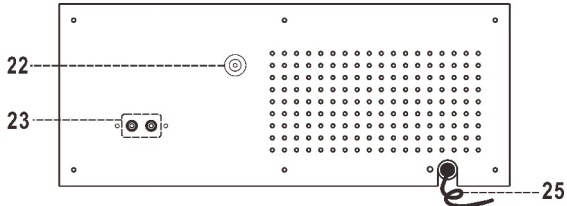
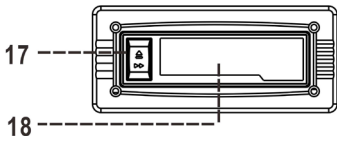
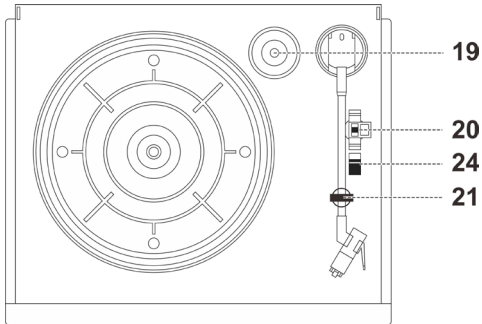
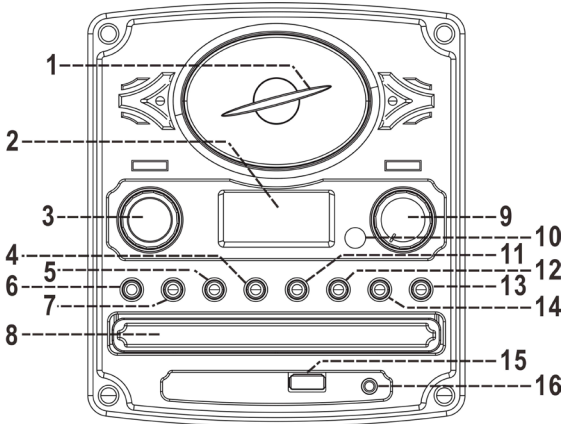

Remote control buttons

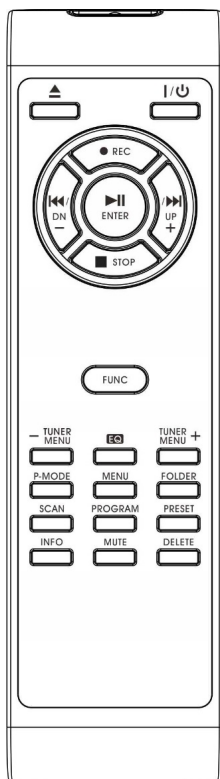

Power On/Off	Press to turn on/off the unit.
CD door open / close button	In CD mode, press to open / close the CD door.
Record	Press to active encoding or recording function.
Skip/search up	Press once to skip to next track, press & hold for search forward.
Skip/search down	Press once to skip to previous track, press & hold for search backward.
Stop	In CD/USB mode, press to stop playback or cancel the stored program or stop recording.
Play/pause / Enter	In CD/USB mode, press once to start playback. Press again to enter pause mode. In FM mode, press to select mono/auto FM mode.
Function (Func)	Press to select the function mode.
Tuner/Menu + or -	In radio preset, press to select the desired station memory for storage.
EQ	Press to select different sound effect.
P-Mode	Play mode, in CD/USB mode, press to activate repeat / random function
Menu	In DAB playing mode, press to enter language setting.
Folder	During playback of MP3 file, press " folder " button on the remote to go to upper folder.
Scan	In DAB/FM mode, press to auto-search the next available DAB station forward, or press and hold the "scan" button for 2-3 seconds to auto-search the station backward.
Program	In CD/USB mode, press to activate programming function.
Preset	In DAB/FM mode, press to activate radio preset function.
Info	In MP3 playback mode, press to activate ID3 function
Mute	To turn off the sound output temporarily.
Delete	In USB mode, press to delete single or all files.

FM RADIO

Connection

1. Connect the power cord (25) to AC outlet.
2. Press the Power on/off / Function button (13) once and the LCD display (2) with blue backlight on.
3. Then press the Function button (13) to FM (Tuner) mode. If sound is coming out from the speaker, it means the power supply is normal. Now your system is ready to play the music.

Listening to DAB/FM radio

Getting started

- Connect the DAB/FM antenna to the DAB/FM antenna socket (22) at the back of the unit and extend it for the best reception
- Press the Power on/off / Function button (13) to turn on the unit and press the button again to switch the function to DAB/FM mode.

FM radio - Auto scan

1. Switch the function to FM mode.
2. Press the "scan" button (4) once, the unit will auto-search the nearest available FM station forward and stop.
3. Press the "scan" button again to auto-search to the next available FM station forward and stop.
4. Press and hold the "scan" button for 2-3 seconds, the unit will auto-search the nearest available FM station backward and stop.
5. Adjust the volume knob (9) to the desired volume level.

FM radio - Manual tuning

1. Turn the "Select/Enter" knob (3) to tune to the desired station manually.
2. Adjust the volume knob (9) to the desired volume level.

FM & FM-Stereo reception

- The unit will default the FM mode at Auto. Meaning if the reception is strong, the FM signal will be received in stereo signal. Otherwise, the FM signal will be received in mono only.
- During tuner mode, press the Play/pause/Enter button on the remote control once, and you can switch to mono/auto FM mode.
- In particular when stereo signals are weak, it is preferable to receive the program in Mono.

DAB RADIO

DAB radio - Auto scan

1. Switch the function to DAB mode.
2. The player will scan the DAB station automatically till receive the DAB station.
3. Press the "scan" button again to auto-search to the next available DAB station forward, or press and hold the "scan" button for 2-3 seconds to auto-search the station backward.
4. Adjust the volume knob (9) to the desire volume level.

DAB radio - Manual tuning

1. Turn the "Select/Enter" knob (3) to tune to the desired station manually.
2. Adjust the volume knob (9) to the desire volume level.

Radio data system (RDS)

- This is the features to display the information which released from the radio broadcast and will showed on LCD display step by step as below by pressing the Info button (11) continuously.
- Radio text → program type → reception → time / date → frequency → Auto / mono.
- Hints for best reception:-
- DAB/FM : The receiver has an external DAB/FM antenna. Connect it to the DAB/FM antenna socket (22) and extend it for the best reception.

Preset stations (by remote control)

You can store up to total of 20 radio stations in the memory (10-FM/10-DAB).

1. Set to FM/DAB mode
2. Turn to the desired radio station by " manual " or " auto " tuning method.
3. Press and hold the Preset button (12) around two seconds to enable memory state, " Empty P1 " will show on the display.
4. Press the Tuner/Menu + or - button on the remote control to select the desired station memory for storage.
5. Press the Preset button (12) to confirm the preset memory.
6. Repeat step 2 to 5 to store other stations.

Recall preset stations

1. Press the Preset button (12) once to enable recall state.
 2. Press Tuner/Menu + or - button on the remote control to select the desired memory station.
 3. Press Preset button (12) to confirm the recall the memory station.
- The pre-set memories will be cancelled completely if dis-connecting the main power supply and back up battery did not installed. You are recommended to switch the system into standby mode for convenience usage.
 - There are 3 seconds for program state, after 10 sec. This state would resume to normal tuner mode automatically.
 - You can overwrite a present station by storing another frequency in its place.

Language Setting

- During DAB playing mode, press "Menu" button (14) and then turn the "Select/Enter" knob (3) to choose 'Language' and press "Select/Enter" knob to confirm enter into "LANGUAGE" setting. You can choose from "English – Deutsch" and press the "Select/Enter" knob to confirm.

CD PLAYER

Playing compact disc

Getting start

1. Turn on the unit by pressing the Power/function button (13).
2. Switch the function to "CD mode" by pressing the Power/function button repeatedly.
3. Press "Open/Close" button (6) to open the CD door.
4. Place a CD with the printed side facing up inside the tray & then close the CD door.
5. Focus search is performing, the LCD display will show the number of track & playing time and start playback automatically.

Play / pause / stop mode

- During playback of the disc and press the Play/Pause (14) button once, the playing time will be freeze & flashing on the LCD display. Press again to resume normal playback.
- If press Stop button (12) once, the system will go to stop mode.

Skip/search mode (skip/search up / skip/search down)

1. During CD playback mode, if Skip up button (11) is pressed. It will go to next track and display the track no.
2. During CD playback mode, if Skip down button (4) is pressed. It will go back to the beginning of the track, original track no. is display. Then press Skip down button again and it will go to the previous track.
3. If press and hold the Skip up or down button (11/4) during CD/MP3 file playback, the playing track will go fast forward or backward until the button being released.

For MP3 disc

1. Follow the same operation of play/pause/skip as CD.
2. Press " folder " button on the remote to go to upper folder, the folder no. on the LCD display will go up.

ID3 (track/album title) function (by remote handset)

Press the Info (ID3) button (11) during playback of MP3 disc, the song info (eg. Artist, Album, File, Title) is being displayed. Press the Info button again to disable the function.

Remark:

- In that case of no name had been assigned for the track, " none " or " unknown " is being displayed" on LCD display (2).
- The system support English alphabet and numeral only for ID3 text

Mp3 track format requirement:-

- Mp3 bit rate : 32 kbps~256 kbps.
- The performance of playing MP3 disc is various from the quality of recording disc and the method of recording. Furthermore, the searching lead-time for MP3-CD is longer than normal CD due to difference format.

Play mode (Repeat/ Random)

- Press the Play button (5) before or during playback, a single track, single folder (MP3 file only) or all the tracks can be played in difference mode as follow:

(1) Repeat 1 → (2) Repeat all track → (3) Random → (4) off mode

Play mode	Indicator on LCD display
Repeat single track	Rep1
Repeat single folder	RepF
Repeat all folders	RepA
Random mode	Rand
Off mode	-----

For MP3 disc

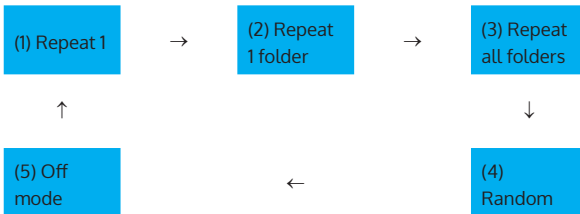

Play mode	Indicator on LCD display
Repeat single track	Rep1
Repeat single folder	RepF
Repeat all folders	RepA
Random mode	Rand
Off mode	-----

Repeat play

You can listen the desired track or folder repeatedly by this function.

Random play

You can listen all the tracks or folder in a random order by this function

CD/MP3 disc programming (by remote control)

Up to 20 tracks can be programmed for CD or MP3 file and play in any order. Before use, be sure the system is at stop mode before programming:-

1. Set in CD/USB/SD mode & stop the CD/MP3 disc playback.
2. Press the "Program" button on the remote control, " MEM " indicator

will appear on LCD display. Moreover, it will indicate program no. and digits for track no. to be programmed.

3. Select a desired track by pressing skip $\blacktriangleright\blacktriangleright$ or $\blacktriangleleft\blacktriangleleft$ buttons.
4. Press the " Program " button to store the track into memory.
5. Repeat steps 3 and 4 to enter additional tracks into the memory if necessary.
6. When all the desired tracks have been programmed, press CD " Play/Pause " button to play the disc in assigned order.
7. To cancel the programmed file, press "Stop" button twice until " MEM " indicator is disappear on LCD display.

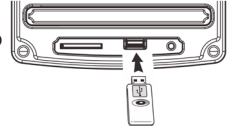

Playback of MP3 song via USB storage media or memory card

Connecting

The system is able to decode and playback all MP3 file which stored in the memory media with USB connecting port.

8. Press the Power on/off / Function button (13) to turn on the unit and press the button again to switch the function to USB mode.
9. Plug-in the USB plug with the face up & make sure it going into completely. Insert straight without bending.
Connecting the USB upside down or backwards could damage the audio system or the storage media. Check to be sure the direction is correct before connection.
10. The system will start reading the storage media automatically after connecting, and LCD display will show the track no. and the playback time.
11. Repeat the same playback procedure as playing CD/MP3 disc as above.

Remark

- The system can detect and read the file under MP3 format only though the USB socket.
- If connect the system to MP3 player via the USB socket, due to variances in MP3 encoding format, some MP3 player may not be able to play via the USB socket. This is not a malfunction of the system.
- USB port does not support connection with USB extension cable and is not designed for communication with computer directly.

BT CONNECTING AND PLAYBACK

1. Press the Power on/off / Function button (13) to turn on the unit and press the button again to switch the function to BT (Bluetooth) mode.
2. The text "bt" on the display will flash meaning the unit is searching and waiting to connect to Bluetooth.
3. Switch the Bluetooth function of your Bluetooth device on (such as a mobile phone) and select the Bluetooth equipment code "NR-620 DAB" to connect.
4. When the Bluetooth device has connected successfully, the text " bt " will no longer flash but be static.
5. Start playback of the music on your Bluetooth device and enjoy the music through the speakers of this unit.
6. Adjust the Volume knob (9) to the desired volume level.
7. If you want to connect the unit to another Bluetooth enabled device after you've already successfully paired, turn off the Bluetooth on the device that was previously paired with the unit. The text "bt" on the display will begin flashing, repeat step 2-6 above.

LISTENING TO TAPE

General operation

Cassette playback	The system will start the playback automatically after inserting of cassette tape.
Stop and ejection	Press the " Tape forward / eject " button (17) completely inwards and the tape will be ejected though the cassette door cover. The " Tape forward/eject" button will keeping at lowest height position.
Fast forward	Press the " tape forward / eject " button half inwards during playback mode, the tape winding forward direction. The " Tape forward / eject " button will keeping at middle height position.

Slightly press the " Tape forward / eject " button again to resume normal playback. The " Tape forward / eject " button will resume to the highest position.

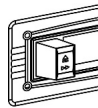

PLAY

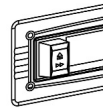

FAST FORWARD

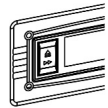

EJECT is

Remarks

- Make sure the direction correct when inserting the tape into the system.
- There is some searching noise can be heard and the system cannot perform normal playback function during fast forward mode.
- This is recommended to take out the cassette tape from the system every times after listening and don't leave the cassette tape inside the system when not under playback mode.

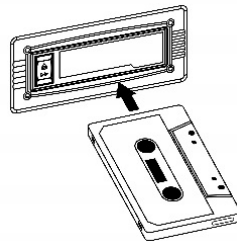

PHONO

- Remove the stylus protector.
 - Be sure that the tone arm is being detached from the tone arm rest before operating and re-secured again afterwards.
1. Press the Power on/off / Function button (13) to turn on the unit and press the button again to switch the function to PHONO mode.
 2. Set the speed selector to the proper position depending on the record to be played.
 3. Place the record on the platter (use the spindle adaptor if required).
 4. Lift the tone arm from the rest and slowly move it to the record side. The platter will start to rotate.
 5. Place the tone arm to the desired position of the record.
 6. Adjust the volume (9) to the desired level.
 7. At the end of record, the platter will automatically stop rotating. Lift the tone arm from the record and return it to the rest.
 8. To stop manually, lift the tone arm from the record and return it to the rest.

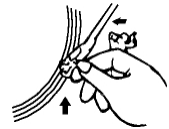
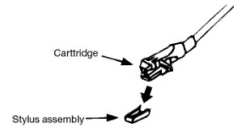

Remark : As some kind of record the auto-stop area was out of the unit setting, so it will stop before the last rack finish. In this case, select the auto-stop switch (24) to " off " position, then it will run to the end of the record but will not stop automatically (turn off the unit by power button or switch back the auto-stop switch to " on " position to stop the platter rotate). Then put back the tone arm to the rest position.

LINE OUT CONNECTION

You can connect the system to your whole hi-fi system by connecting the line out socket to the auxiliary input socket with a RCA cable (not included).

Mute / EQ Operation

During playing mode, press Mute button on the remote control one time, the sound will not be heard from the speakers and "MUTE" will show on the display. Press Mute button again or turn the volume knob or EQ button to cancel mute function.

During playing mode, press EQ button on the remote to choose different sound effect from: Pop / Classic / Rock / Jazz / Flat. To leave the EQ mode, press and choose "Flat".

ENCODING OF CD DISC / PHONO OR CASSETTE TAPE INTO MP3 FILE

The system is able to encode CD, DAB/FM radio, Record (from Phono) and cassette deck file (from Tape) to MP3 format and recording at memory media with USB connecting port or SD/MMC card.

A) CD/MP3 encoding

I) Recording one track

1. Plug in the USB pen drive for recording (make sure it has enough empty space).
2. Follow the "Playing compact disc" section to playback the CD track you want to encode/record.
3. Press the "Record" button (7) during playback of the desired track, the LCD display will show "CHECK", then change to "REC USB".
4. Press the "Record" button twice and the display will show "REC ONE".
5. Press the "Record" button third time and the unit will start recording of the desired track. The recording progress will count from 01 to 100 meaning completion of the recording. And the unit will display the total track no. after recording automatically.

II) Recording the complete CD/MP3

1. Plug in the USB pen drive for recording (make sure it has enough empty space).
2. Follow the "Playing compact disc" section to insert the CD you want to encode/record and press "Stop" button (12) to set in stop mode.
3. Press the "Record" button (7) during CD stop mode, the LCD display will show "CHECK", then change to "REC USB".

4. Press the " Record " button second time and the display will show "REC ALL".
5. Press the " Record " button third time and the unit will start recording of all tracks of the CD.
6. The unit will stop record automatically after completion. And the unit will display the total track no. after recording.

Remarks:

- The recording speed is 1:1 and according to the actual plying time of the Phono or Tape
- During CD recording, the recording process is on 1:1 scale and the unit will playback the song(s) during recording.
- During MP3 disc recording, it's a copy mode meaning the system will copy the MP3 file only and will not playback the songs.
- The recording format is preset at – MP3 bit rate : 128 kbps, sampling rate : 44.1khz
- No song title will be recorded during encoding mode
- To interrupt the recording, press the " Stop " button again during record mode.
- Encoding CD or MP3 file to USB will be successful only entire song being encoded or copied, if terminate the encoding or copying process intermediately, there is no track being recorded nor stored to the USB

B) Phono/Cassette encoding

1. Plug in the USB pen drive for recording (make sure it has enough empty space).
2. Follow "Listing to tape" or "Phono" section to insert the tape or place the record that you want to encode/record.
3. Press the " Record " button (7) three times until the LCD display flashing with "REC USB" meaning the system has started the encoding.
4. Start playback at Tape or Phono for the track which you want to record to USB.
5. After finish of recoding, press the " Stop " button (12) once to terminate the recording and the LCD display will return to "Tape" or "Phono" mode.

C) DAB/FM encoding

1. Plug in the USB pen drive for recording (make sure it has enough empty space).
2. During DAB or FM playback mode, press the " Record " button (7) two times until the LCD display flashing with "REC USB" meaning the system has started the encoding.

3. After finish of recoding, press the "Stop" button (12) once to terminate the recording

Remarks:

- The recording speed is 1:1 and according to the actual playing time of the Phono or Tape.
- During CD recording, the recording process is on 1:1 scale and the unit will playback the song(s) during recording.
- During MP3 disc recording, it's a copy mode meaning the system will copy the MP3 file only and will not playback the songs.
- The system will create a "RIP" folder for encoding from CD ; "FROMCD" folder for encoding from CD-MP3 disc ; "REC" folder for encoding from Phono/cassette/radio.
- The recording format is preset at – MP3 bit rate : 128 kbps, sampling rate : 44.1khz
- No song title will be recorded during encoding mode
- To interrupt the recording, press the " Stop " button again during record mode.
- Encoding CD or MP3 file to USB will be successful only entire song being encoded or copied, if terminate the encoding or copying process intermediately, there is no track being recorded nor stored to the USB.

File delete at USB (by remote control)

The system is able to erase the file stored inside the USB pen drive by following:-

A) Single file delete

1. Select at " USB " mode.
2. Press the " Delete " button on the remote control and the LCD display will show (DEL -T001).
3. Press skip forward ►► or skip backward ◀◀ button to select the file going to be deleted.
4. Press the " Delete " button to enter " YES / NO " mode and then press Skip forward ►► or Skip backward ◀◀ to select " YES " or " NO " .
5. Press the "Delete " button again to confirm the setting.

B) All files delete

1. Select at " USB " mode.
2. Press and hold the " Delete " button on the remote control for 2-3 seconds and the LCD display will show (DEL - A)
3. Press the " Delete " button again to enter " YES / NO " mode and then press Skip forward ►► or Skip backward ◀◀ to select " YES " or " NO " .

4. Press the "Delete " button again to confirm the setting.

Remarks :

- All the files inside the USB storage media or SD card will be deleted completely after confirming to " Yes " mode.
- Press " Stop " button once at remote handset to quite delete mode

Removing of USB

To remove the USB, turn off the power or switch the function mode to either CD, Tape or Tuner first. Then un-plug it by pulling out the USB socket directly.

DISPOSAL CONSIDERATIONS



According to the European waste regulation 2012/19/EU this symbol on the product or on its packaging indicates that this product may not be treated as household waste. Instead it should be taken to the appropriate collection point for the recycling of electrical and electronic equipment. By ensuring this product is disposed of correctly, you will help prevent potential negative consequences for the environment and human health, which could otherwise be caused by inappropriate waste handling of this product. For more detailed information about recycling of this product, please contact your local council or your household waste disposal service.



Declaration of Conformity

Producer: Chal-Tec GmbH, Wallstraße 16, 10179 Berlin.
Germany

This product is conform to the following European Directives:

2011/65/EU (RoHS)

2014/53/EU (RED)

The complete declaration of conformity of the manufacturer can be found at the following link.
Scan this QR code or enter the URL.



use.berlin/10033711

Chère cliente, cher client,

Toutes nos félicitations pour l'acquisition de ce nouvel appareil. Veuillez lire attentivement et respecter les instructions de ce mode d'emploi afin d'éviter d'éventuels dommages. Nous ne saurions être tenus pour responsables des dommages dus au non-respect des consignes et à la mauvaise utilisation de l'appareil.

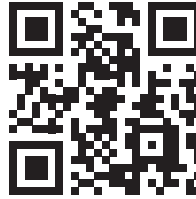

Scannez le QR-Code pour obtenir la dernière version du mode d'emploi et des informations supplémentaires concernant le produit.



SOMMAIRE

Consignes de sécurité	45
Aperçu de l'appareil	47
Radio FM	49
Radio DAB	50
Lecteur CD	51
Lecture de MP3 sur support USB ou carte mémoire	55
Connexion BT et lecture	55
Lecture de cassettes	56
Lectur d'un vinyle	57
Branchement par line out	58
Conversion de CD/phono ou cassettes en fichiers MP3	58
Informations sur le recyclage	62

MISE EN GARDE

 <p>The lightning flash and arrow head within the triangle is warning sign alerting you of dangerous voltage inside the product</p>	<p style="text-align: center;">CAUTION</p> <p style="text-align: center;">RISK OF ELECTRIC SHOCK DO NOT OPEN</p> <p>CAUTION : TO REDUCE THE RISK OF ELECTRIC SHOCK DO NOT REMOVE COVER (OR BACK). NO USER SERVICEABLE PARTS INSIDE. REFER SERVICING TO QUALIFIED SERVICE PERSONNEL.</p>	 <p>The exclamation point within the triangle is a warning sign alerting you of important instructions accompanying the product</p>
--	--	--

ATTENTION : POUR RÉDUIRE LES RISQUES DE CHOCS ÉLECTRIQUES, NE DÉMONTÉZ AUCUN CACHE. L'APPAREIL NE CONTIEN AUCUNE PIÈCE À ENTREtenir. ADRESSEZ-VOUS UNIQUEMENT À DES PERSONNELS QUALIFIÉS POUR LA MAINTENANCE. MISE EN GARDE / POUR RÉDUIRE LE RISQUE D'INCENDIE ET DE CHOC ÉLECTRIQUE, NE PLONGEZ PAS L'APPAREIL DANS L'EAU ET NE L'EXPOSEZ PAS À LA PLUIE OU À L'HUMIDITÉ.

	<p>Signification du triangle contenant un éclair : TENSION DANGEREUSE L'éclair avec la flèche à l'intérieur du triangle équilatéral est destiné à alerter l'utilisateur de la présence de tension dangereuse non isolée à l'intérieur du boîtier, d'une magnitude suffisante pour constituer un risque de choc électrique aux personnes.</p>
	<p>Signification du triangle avec un point d'exclamation : ATTENTION : le point d'exclamation point dans le triangle équilatéral est destiné à alerter l'utilisateur de la présence d'importantes instructions d'utilisation et d'entretien (maintenance) dans les documents qui accompagnent ce produit.</p>

CONSIGNES DE SÉCURITÉ

- Lisez le mode d'emploi. Vous devez avoir lu tous les conseils d'utilisation avant d'utiliser l'appareil.
- Conservez ce mode d'emploi pour vous y référer ultérieurement.
- Les consignes de prudence, d'utilisation et de sécurité doivent être respectées.
- L'appareil ne doit pas être utilisé près de l'eau ni être mis au contact de l'humidité.
- Assurez-vous qu'aucun liquide ne soit renversé sur l'appareil ni ne puisse entrer par ses ouvertures.
- Déplacez l'appareil doucement, évitez les chocs.
- N'obstruez pas la ventilation de l'appareil.
- Ne placez pas l'appareil près d'une source de chaleur (sur un radiateur par ex.). Ne l'exposez pas au soleil.
- Branchez l'appareil comme indiqué dans ce mode d'emploi.
- Cet appareil a un branchement avec protection contre les surcharges. Son remplacement ne doit être effectué que par un technicien expérimenté ou le fabricant de l'appareil.
- Pour nettoyer l'appareil, reportez-vous aux recommandations fournies.
- Débranchez le cordon d'alimentation lorsque vous n'utilisez pas l'appareil pendant une période prolongée.
- L'appareil doit être réparé par une personne qualifiée si:
 - a. le cordon d'alimentation est endommagé.
 - b. des objets sont tombés dans l'appareil ou si du liquide a pénétré à l'intérieur.
 - c. l'appareil a été exposé à la pluie.
 - d. l'appareil ne fonctionne pas correctement sans modification externe visible.
 - e. l'appareil est défectueux.
- L'utilisateur ne doit procéder à d'autres types d'entretien que ceux qui sont décrits dans ce document d'information.
- L'appareil ne doit pas être exposé à l'eau ou aux éclaboussures et aucun objet contenant du liquide ne doit être posé dessus, comme des vases par exemple.
- Pour couper complètement l'alimentation électrique, débranchez la fiche secteur de l'appareil car la fiche secteur de l'appareil est son unique interrupteur.
- La fiche secteur de l'appareil ne doit pas être bloquée et être facilement accessible pendant l'utilisation prévue.

- La batterie ne doit pas être exposée à une chaleur excessive telle que le soleil, le feu ou équivalent.
- Ecouter de la musique à volume sonore excessif avec des écouteurs ou un casque peut causer une perte auditive.
- Maintenez une distance minimale (8 cm) autour de l'appareil pour assurer une ventilation adéquate.
- La ventilation de l'appareil ne doit pas être entravée en étant recouverte par des objets tels que des journaux, des nappes, rideaux, etc.
- Aucune flamme libre allumée ne doit se trouver sur l'appareil, telle que des bougies par exemple.
- Respectez les règles environnementales concernant le recyclage des piles.
- L'appareil doit être utilisé dans les climats tempérés.
- Risque d'explosion en cas de remplacement incorrect des piles.
- Remplacez les piles par un type identique ou équivalent uniquement.
- La fiche d'alimentation doit rester facilement accessible.
- La ventilation de l'appareil ne doit pas être entravée en étant recouverte par des objets tels que des journaux, des nappes, rideaux, etc.
- Aucune flamme libre allumée ne doit se trouver sur l'appareil, telle que des bougies par exemple.
- Les aspects environnementaux de la mise au rebut des batteries doivent être pris en compte.
- L'appareil est adapté pour une utilisation dans les climats tempérés.
- Risque d'explosion en cas de remplacement incorrect des piles. Remplacez les piles par un type identique ou équivalent uniquement.
- La fiche d'alimentation doit rester facilement accessible.

APERÇU DE L'APPAREIL

- 1 Indicateur de rotation
- 2 Ecran LCD
- 3 Molette de sélection et de saisie
- 4 Sauter un titre / rembobiner /
touche de recherche
- 5 Touche de lecture
- 6 Pour ouvrir le lecteur CD
- 7 Touche d'enregistrement
- 8 Lecteur CD
- 9 Réglage du volume
- 10 Capteur de la télécommande
- 11 Sauter un titre / avancer / touche
info
- 12 Touche stop et de mémorisation
- 13 Touche de marche/arrêt et de
fonction
- 14 Touche lecture / pause
- 15 Port USB
- 16 Prise casque 3,5 mm
- 17 Avance rapide de la cassette /
éjection
- 18 Clapet du lecteur de cassette
- 19 Centreur
- 20 Sélecteur de vitesse des disques
- 21 Support du bras de lecture
- 22 Prise d'antenne DAB FM
- 23 Prise Line Out
- 24 Interrupteur d'arrêt automatique
- 25 Câble d'alimentation

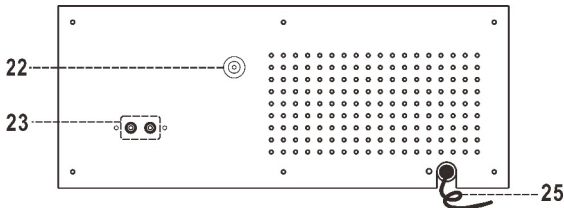
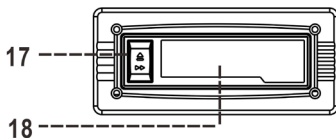
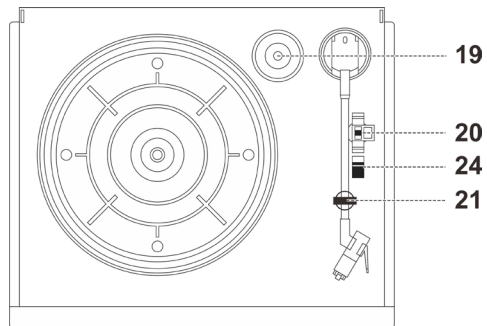
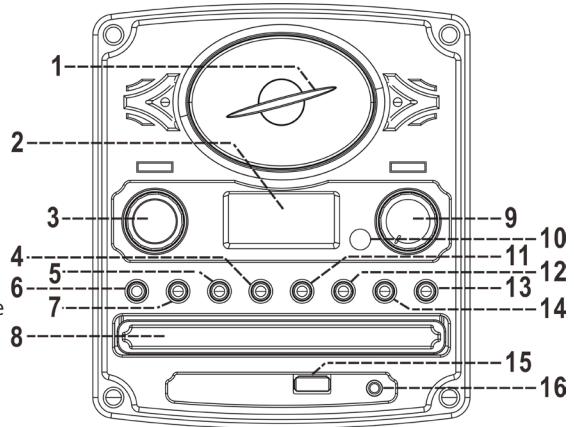

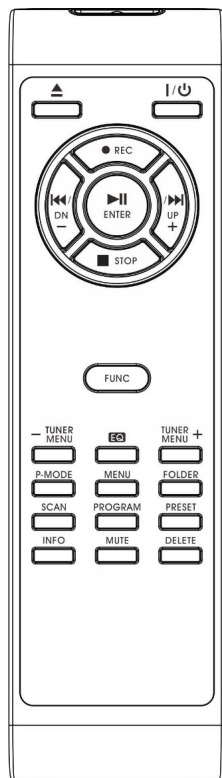

Télécommande

Marche/arrêt	Appuyez sur cette touche pour allumer ou éteindre l'appareil.
Ouvrir/fermer le lecteur CD	En mode CD, appuyez sur cette touche pour ouvrir ou fermer le lecteur CD.
Enregistrement	Appuyez sur cette touche pur activer la fonction de conversion / enregistrement.
Saut de titre/ avance rapide	Appuyez une fois sur cette touche pour passer au titre suivant. Maintenez la touche pour avancer à l'intérieur du titre.
Saut de titre / retour rapide	Appuyez une fois sur cette touche pour passe au titre précédent. Maintenez la touche pour reculer à l'intérieur du titre.
Stop	En mode CD / USB, appuyez une fois sur cette touche pour arrêter la lecture, interrompre le programme enregistré ou arrêter l'enregistrement.
Lecture/pause ; saisie	En mode CD / USB, appuyez une fois sur cette touche pour démarrer la lecture. Appuyez à nouveau sur la touche pour mettre en pause la lecture. Appuyez sur cette touche en mode FM pour basculer enter mono et auto.
Fonction (Func)	Appuyez sur cette touche pour choisir le mode fonction.
Tuner/Menu + ou -	Pour mémoriser une station de radio, sélectionnez la station désirée avec ces touches.
EQ	Appuyez sur cette touche pour choisir différents effets sonores.
Mode P	En mode CD / USB, appuyez sur cette touche pour activer la fonction de lecture répétée / aléatoire.
Menu	Réglage de la langue en mode DAB.
Dossier	Pendant la lecture de fichiers MP3, appuyez sur cette touche pour accéder au dossier principal.
Recherche	Pour lancer la recherche automatique de la station suivante. Si vous maintenez ce bouton pendant 2 à 3 secondes, vous lancez la recherche de la station précédente.
Programme	Activation de la fonction programme en mode CD/USB.
Mémorisation	Activation de la fonction de mémorisation en mode DAB/FM.
Info	Activation de la fonction ID3 en mode de lecture de MP3.
Fonction muet (Mute)	Pour couper le son.
Effacer	Pour effacer toutes les données.

RADIO FM

Branchement

1. Branchez le cordon d'alimentation du cordon d'alimentation (25) dans la prise de courant.
2. Appuyez une fois sur la touche MARCHÉ/ARRÊT (13) pour allumer le rétroéclairage de l'écran LCD (2).
3. Appuyez ensuite sur la touche de fonction (13) pour activer le mode radio FM. Si le son sort correctement par l'enceinte de l'appareil, l'alimentation est normale. Vous pouvez utiliser l'appareil pour écouter de la musique..

Radio DAB/FM

Premiers pas

- Branchez l'antenne DAB / FM dans la prise d'antenne (22) à l'arrière de l'appareil et déployez l'antenne pour obtenir la meilleure réception possible.
- Appuyez sur la touche de marche / arrêt (13) pour allumer l'appareil. Appuyez à nouveau sur la touche pour activer le mode DAB / FM.

Radio FM : recherche automatique de stations

1. Passez en mode FM.
2. Appuyez une fois sur la touche de recherche (4) pour que l'appareil recherche automatiquement la prochaine station FM disponible et s'y arrête.
3. Si vous appuyez à nouveau sur la touche de recherche, l'appareil s'arrêtera à la station suivante disponible.
4. Si vous maintenez la touche de recherche pendant 2-3 secondes, l'appareil ira à la station précédente disponible.
5. Réglez le volume avec le bouton de réglage (9).

Radio FM : recherche manuelle de stations

1. Tournez la molette de saisie et de sélection (3) pour régler manuellement la station désirée.
2. Réglez le volume avec le bouton de réglage (9).

Radio FM : réception FM et FM stéréo

- D'origine, l'appareil est réglé sur FM en mode automatique. Si le signal est bon, il est reçu en stéréo. Si le signal est mauvais, il est reçu en mono uniquement.
- En mode radio, si vous appuyez une fois sur la touche lecture/pause de

la télécommande, vous pouvez basculer enter mono et stéréo.

- Lorsque la qualité du signal est mauvaise en particulier, il est conseillé d'écouter les stations en mono.

RADIO DAB

Radio DAB : Recherche automatique de stations

1. Passez en mode radio DAB.
2. L'appareil démarre automatiquement la recherche des stations DAB jusqu'à en trouver une.
3. Appuyez sur la touche ►► pour rechercher la station DAB suivante disponible. Si vous appuyez sur la touche ◄◄ et que vous la maintenez, vous recherchez la station DAB précédente disponible.
4. Réglez le volume avec le bouton de réglage (9).

Radio DAB : Recherche manuelle de stations

1. Tournez la molette de saisie et de sélection (3) pour régler manuellement la station désirée.
2. Réglez le volume avec le bouton de réglage (9)..

Système de transmission des données par radio (RDS)

- Appuyez plusieurs fois sur la touche Info (11) pour afficher sur l'écran LCD les informations mises à disposition par la station de radio dans l'ordre suivant :

Texte radio → type de programme → réception → heure/date → fréquence Auto/ Mono.

Conseils pour une bonne qualité de réception :-

- DAB/FM : l'appareil dispose d'une antenne externe DAB/FM. Branchez-la sur la prise d'antenne (22) de l'appareil et déployez l'antenne pour obtenir la meilleure qualité de réception.

Mémorisation de station (avec la télécommande)

Vous pouvez mémoriser jusqu'à 20 stations (10 stations FM, 10 stations DAB).

1. Sélectionnez le mode FM/DAB.
2. Réglez la station souhaitée manuellement ou automatiquement.
3. Appuyez sur la touche de mémorisation (12) et maintenez-la 2 secondes pour activer le mode de mémorisation. «Empty P1» s'affiche à l'écran.
4. Pour choisir la station désirée, appuyez sur les touches ◄◄ ou ►► de la télécommande.

5. Pour mémoriser la station, appuyez sur la touche de mémorisation (12).
6. Répétez les étapes 2 à 5 pour les autres stations à mémoriser.

Lecture des stations mémorisées

1. Appuyez une fois sur la touche de mémorisation (12) pour activer l'état de mémoire.
 2. Appuyez sur les touches + ou - de la télécommande pour choisir la station mémorisée.
 3. Appuyez sur la touche de mémorisation (12) pour confirmer le choix de la station mémorisée.
- Si vous débranchez la fiche de la prise et qu'aucune pile ne se trouve à l'intérieur de l'appareil, toutes les stations mémorisées seront perdues. Il est recommandé de mettre l'appareil en veille pour faciliter son utilisation.
 - Pour programmer l'appareil, vous disposez de 10 secondes. Au bout de 10 secondes, l'appareil passe automatiquement en mode radio normal.
 - Vous pouvez écraser les stations mémorisées en enregistrant une nouvelle station sur le même emplacement.

Réglage de la langue

- Appuyez sur la touche Lecture / Pause en mode DAB (14) et tournez la molette de sélection / entrée (3) pour sélectionner «Language» et confirmez votre sélection en appuyant sur le bouton. Vous pouvez choisir entre «Anglais - Allemand». Confirmez votre choix en appuyant sur le bouton (3).

LECTEUR CD

Lecture d'un CD

1. Allumez l'appareil en appuyant sur la touche de Marche/arrêt (13).
2. Passez en mode CD en appuyant plusieurs fois sur la touche de fonction (13).
3. Pour ouvrir la porte du compartiment CD, appuyez sur la touche d'ouverture/fermeture (6).
4. Insérez un CD dans le lecteur avec la face imprimée vers le haut puis refermez le lecteur.
5. Au bout de quelques instants, l'écran affiche le nombre de titres disponibles sur le CD et la durée totale de lecture. La lecture démarre automatiquement.

Lecture de CD : Lecture / Pause/ Stop

1. Appuyez une fois sur la touche lecture/pause (14) pendant la lecture du CD pour suspendre la lecture. L'écran LCD se met à clignoter. Appuyez à nouveau sur la touche pour reprendre la lecture normalement.
2. Appuyez une fois sur la touche Stop (12) pour arrêter l'appareil.

Lecture de CD : saut de titre / mode recherche (saut/ avance rapide / saut / retour rapide)

1. Pendant la lecture d'un CD, appuyez sur la touche saut / avance rapide (11) pour lire le titre suivant et afficher son numéro.
2. Pendant la lecture d'un CD, appuyez sur la touche saut / retour rapide (4) pour relire le titre en cours depuis le début et afficher son numéro. Appuyez à nouveau sur la touche saut / retour rapide (4) pour lire le titre précédent sur le CD.
3. Pendant la lecture d'un CD, maintenez les touches **▶▶**/**◀◀** pour avancer ou reculer rapidement à l'intérieur du titre tant que vous ne lâchez pas la touche.

MP3-CDs

1. Pour lire, mettre en pause et arrêter le CD, suivez les instructions de la section Lecture du CD : Lecture / Pause Arrêt.
2. Lorsque vous appuyez sur la touche Dossier de la télécommande, le dossier supérieur est sélectionné et affiché sur l'écran LCD.

Fonction ID3 (titre / nom de l'album ; avec la télécommande)

Si vous appuyez sur le bouton Info (11) pendant la lecture MP3, les informations relatives à la chanson (telles que l'artiste, l'album, le fichier, le titre) sont affichées. Appuyez à nouveau sur le bouton Info pour désactiver cette fonction.

Remarque :

- Si un morceau est sans titre, l'écran LCD (2) affichera «none» ou «unknown».
- L'appareil prend en charge l'alphabet anglais et les chiffres pour le texte ID3 uniquement.

Conditions requises pour le format de titre MP3 :

- Taux d'échantillonnage MP3 : 32 kbps ~ 256 kbps
- La qualité de la lecture d'un CD MP3 dépend de la qualité du CD enregistré et de la méthode d'enregistrement. De plus, le temps de chargement des CD MP3 prend plus de temps que les CD normaux en raison de leur format différent.

Modes de lecture (répétition/ lecture aléatoire)

- Appuyez sur la touche de lecture (5) avant ou pendant la lecture pour lire un seul titre, un seul dossier (pour les fichiers MP3 uniquement) ou toutes les pistes de l'ordre suivant des fonctions.

(1) Wiederholen 1 → (2) Alle Titel wiederholen → (3) Zufallswiedergabe → (4) Aus-Modus

Mode de lecture	Affichage à l'écran LCD
Répétition d'un titre	Rep1
Répétition de tous les titres	RepF
Lecture aléatoire	RepA
Mode désactivé	Rand
Off mode	-----

En mode MP3

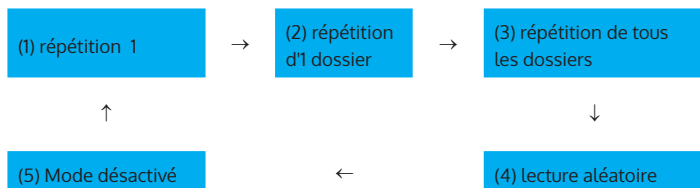

Mode de lecture	Affichage à l'écran LCD
Répétition d'un titre	Rep1
Répétition d'un dossier	RepF
Répétition de tous les dossiers	RepA
Lecture aléatoire	Rand
Mode désactivé	-----

Fonction de répétition

Vous pouvez utiliser cette fonction pour répéter un ou tous les titres / dossiers.

Lecture aléatoire

Vous pouvez utiliser cette fonction pour lire tous les morceaux ou dossiers dans un ordre aléatoire.

Programmation CD/ MP3 (avec la télécommande)

Vous pouvez stocker et lire jusqu'à 20 pistes dans n'importe quel ordre pour les fichiers audio au format CD ou MP3. Assurez-vous que l'appareil est en mode d'arrêt avant de sauvegarder:-

1. Passez en mode CD / USB / SD et arrêtez la lecture du CD / MP3.
2. Appuyez sur la touche de programme de la télécommande. L'écran LCD affiche «MEM». De plus, le numéro de piste de la piste à mémoriser s'affiché..
3. Sélectionnez la piste souhaitée en appuyant sur la touche ►► ou ◀◀.
4. Appuyez sur le bouton de programmation pour enregistrer la piste souhaitée.
5. Répétez les étapes 3 à 4 pour enregistrer des pistes supplémentaires.
6. Une fois que vous avez enregistré toutes les pistes que vous souhaitez lire, appuyez sur le bouton Lecture / Pause pour lire les pistes dans l'ordre que vous avez enregistré

- Si vous souhaitez annuler le mode mémoire, appuyez deux fois sur le bouton d'arrêt. L'indication «MEM» disparaît de l'écran LCD.

LECTURE DE MP3 SUR SUPPORT USB OU CARTE MÉMOIRE

Branchement

Cet appareil est capable de lire les fichiers MP3 enregistrés sur des supports USB ou des cartes mémoire branchés sur le port USB.

- Appuyez sur la touche de fonction (13) de l'appareil et appuyez encore une fois pour passer en mode USB.
- Insérez le support de données USB dans le bon sens dans le port USB et assurez-vous qu'il est correctement installé. Insérez simplement le support de données USB sans le vriller.
- Une fois le support de données USB inséré, les fichiers audio qu'il contient sont lus automatiquement. L'écran LCD affiche le numéro de la piste en cours et la durée de lecture.
- Répétez les mêmes étapes pour la lecture qu'en mode CD / MP3.

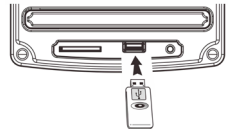

Remarque

- Les fichiers audio au format MP3 ne peuvent être lus et lus que via le port USB.
- Si vous connectez un lecteur MP3 à l'appareil via le port USB, différents formats de codage peuvent empêcher la lecture de la musique. Il ne s'agit pas d'un dysfonctionnement de l'appareil.
- Le port USB prend en charge la connexion par rallonge USB. L'appareil ne peut pas communiquer directement avec les PC.

CONNEXION BT ET LECTURE

- Appuyez sur la touche POWER ON/OFF / FUNCTION (13) pour allumer l'appareil et appuyez encore sur la touche pour passer en mode BT.
- Le texte "bt" clignote à l'écran, indiquant que l'appareil recherche et attend la connexion BT.
- Activez la fonction BT de votre périphérique BT (par exemple, un téléphone portable) et sélectionnez l'appareil BT "NR-620 DAB" pour la connexion.
- Lorsque le périphérique BT est connecté avec succès, le texte "bt" cesse de clignoter et reste statique.

5. Lancez la lecture de la musique sur votre périphérique BT et écoutez la musique sur les enceintes de cet appareil.
6. Réglez le volume (9) au niveau souhaité.
7. Si vous souhaitez connecter l'appareil à un autre périphérique compatible BT après l'avoir déjà connecté, éteignez le BT sur le périphérique précédemment connecté à l'appareil. Le texte "bt" se met à clignoter, répétez alors les étapes 2 à 6 ci-dessus.

LECTURE DE CASSETTES

Allgemeine Bedienungshinweise

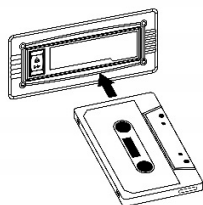

Lecture de cassettes	Après avoir inséré une cassette dans le compartiment à cassette.
Arrêt et éjection de la cassette	Appuyez sur le bouton d'avance rapide / éjection de cassette (17) pour éjecter la cassette. La touche reste alors dans la position enfoncée.
Reprendre la lecture	Appuyez sur la touche avance rapide / éjection de la cassette (17) pour reprendre la lecture. La touche est alors dans la position relevée.

Remarque

- Assurez-vous d'insérer la cassette dans le bon sens.
- Vous pouvez entendre le son de la recherche. L'appareil peut soit avancer rapidement, soit lire. Les deux modes ne fonctionnent pas en même temps.
- Il est recommandé de retirer la cassette de l'appareil après la lecture et de ne pas la laisser dans l'appareil lorsqu'il n'est pas en mode de lecture de cassette.

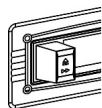

Lecture

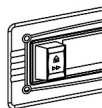

Avance rapide

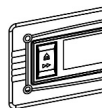

Éjection

LECTUR D'UN VINYLE

- Retirez la protection de l'aiguille.
 - Vérifiez que vous avez retiré le bras de lecture de son support avant d'utiliser l'appareil.
1. Appuyez sur la touche d'alimentation (13) pour allumer l'appareil, puis sur la touche de fonction (13) pour sélectionner le mode phono.
 2. Réglez la vitesse souhaitée pour le disque correspondant avec le sélecteur de vitesse d'enregistrement (20).
 3. Placez le disque sur le plateau tournant (utilisez le centreur si nécessaire).
 4. Soulevez le bras de lecture du support et déplacez-le lentement vers le disque. Le plateau tournant se met à tourner.
 5. Placez le bras de lecture à la position souhaitée sur le disque.
 6. Ajustez le volume (9).
 7. À la fin du disque, la platine s'arrête automatiquement. Remplacez le bras de lecture sur son support.
 8. Si vous souhaitez mettre la lecture en pause manuellement, placez le bras de lecture sur son support.

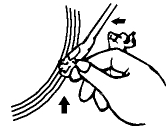
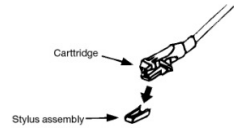

Remarque : Il peut arriver que la zone d'arrêt automatique du disque ne corresponde pas au réglage de l'appareil, de sorte que l'appareil cesse de jouer alors que le disque n'est pas encore terminé. Si cela se produit, déplacez le bouton d'arrêt automatique (24) en position "off". Le disque est lu jusqu'à la fin mais la lecture ne s'arrête pas automatiquement (éteignez l'appareil ou remettez le bouton d'arrêt automatique en position activée), puis faites glisser le bras de lecture sur son support.

BRANCHEMENT PAR LINE OUT

Vous pouvez connecter votre appareil à un système Hi-Fi en connectant la prise Line-Out à l'entrée AUX via un câble RCA (non fourni).

Fonction muet (Mute)/ EQ

Appuyez une fois sur la touche Muet de la télécommande pendant la lecture. L'écran LCD affiche "Muet". Appuyez à nouveau sur le bouton ou tournez le contrôle du volume pour désactiver cette fonction.

En mode de lecture, vous pouvez sélectionner différents effets sonores en appuyant sur la touche "EQ": Pop / Classique / Rock / Jazz / Flat. Appuyez sur Flat pour quitter le mode EQ.

CONVERSION DE CD/PHONO OU CASSETTES EN FICHIERS MP3

L'appareil est capable de convertir des CD, une radio DAB / FM, des enregistrements (à partir de phono) et des fichiers de cassettes (à partir de cassettes) au format MP3 et d'enregistrer des fichiers sur une carte USB ou SB / MMC.

Pour convertir un CD en MP3

I) Pour convertir un CD en MP3

1. Branchez la clé USB sur le port USB pour l'enregistrement (vérifiez que vous disposez de suffisamment d'espace sur le support de données).
2. Suivez les instructions de lecture du CD pour lire la piste que vous souhaitez convertir / enregistrer.
3. Pendant la lecture de la piste que vous souhaitez enregistrer, appuyez sur le bouton Record (7). L'écran LCD affiche "Check" puis passe à "REC USB".
4. Appuyez deux fois sur la touche d'enregistrement pour afficher "REC ONE" à l'écran.
5. Appuyant une troisième fois sur la touche Record pour que l'appareil enregistre la piste. L'appareil affiche ensuite automatiquement le nombre total de pistes enregistrées.

II Pour enregistrer un CD/ MP3 entièrement

Branchez la clé USB sur le port USB pour commencer l'enregistrement (assurez-vous de disposer de suffisamment d'espace sur le support de données).

6. Pour insérer le CD que vous souhaitez convertir / enregistrer, suivez

les instructions de la section correspondante et appuyez sur la touche d'arrêt (12) pour activer le mode d'arrêt.

7. Lorsque le CD est arrêté, appuyez sur la touche d'enregistrement (7). L'écran LCD affiche d'abord "Check", puis passe à "REC USB".
8. Appuyez une seconde fois sur la touche d'enregistrement pour que l'écran LCD affiche "REC ALL".
9. Appuyez une troisième fois sur la touche Record pour enregistrer toutes les pistes du CD.
10. Une fois l'ensemble du CD enregistré, l'appareil arrête automatiquement l'enregistrement. Le nombre total de pistes enregistrées s'affiche sur l'écran LCD.

Remarque :

- La vitesse d'enregistrement est 1:1 par rapport au temps de lecture actuel de l'enregistrement ou de la cassette.
- Pendant l'enregistrement sur CD, la vitesse d'enregistrement est également de 1:1 et l'appareil lit en même temps le ou les morceaux.
- Lorsque vous copiez un CD MP3, l'appareil copie simplement les fichiers MP3 et ne les lit pas.
- Le format d'enregistrement par défaut est le suivant : format de transmission MP3 : 128 kbps ; Taux d'échantillonnage - 44,1 kHz.
- Pendant la conversion, les titres de la chanson ne sont pas enregistrés.
- Pour arrêter l'enregistrement, appuyez sur la touche Stop.
- Les CD ou fichiers MP3 ne sont copiés sur la clé USB que lorsque la chanson entière a été enregistrée. Si l'enregistrement / la conversion sont interrompus, rien n'est stocké sur le support de données.

Conversion de disques vinyles / cassettes

1. Branchez la clé USB sur le port USB d'enregistrement (assurez-vous de disposer de suffisamment d'espace).
2. Suivez les instructions de lecture des disques / cassettes dans la section correspondante de ce mode d'emploi.
3. Appuyez trois fois sur la touche d'enregistrement (7) jusqu'à ce que "REC USB" clignote sur l'écran LCD, ce qui indique que la conversion a commencé.
4. Lisez le titre du disque / de la cassette que vous souhaitez copier sur la clé USB.
5. Appuyez une fois sur Stop (12) pour arrêter l'enregistrement et l'écran LCD reviendra à "Tape" ou "Phono".

Conversion DAB/FM

1. Insérez la clé USB dans le port USB de l'appareil pour démarrer l'enregistrement (assurez-vous qu'il y a suffisamment d'espace disponible).
2. Appuyez deux fois sur la touche Enregistrer en mode de lecture DAB / FM. Le "REC USB" clignote alors sur l'écran LCD, indiquant que l'appareil a commencé la conversion.
3. Pour arrêter l'enregistrement, appuyez une fois sur la touche Stop (12).

Remarques :

- La vitesse d'enregistrement est 1:1 et dépend de la durée de lecture réelle du disque ou de la cassette.
- Pendant l'enregistrement d'un CD, l'enregistrement est de 1:1 et l'appareil lit les titres pendant l'enregistrement.
- Lors de l'enregistrement de disques MP3, il s'agit d'un mode de copie, donc le système copie uniquement le fichier MP3 et ne lit pas les pistes.
- Le système crée un dossier "RIP" pour le codage de CD ; Dossier "FROMCD" pour encoder un disque CD-MP3 ; Dossier "REC" pour le codage phono / cassette / radio.
- Le format d'enregistrement est pré réglé sur - Débit binaire MP3: 128 kbps, taux d'échantillonnage: 44,1 kHz
- En mode d'encodage, aucun titre de chanson n'est enregistré.
- Pour suspendre l'enregistrement, appuyez à nouveau sur la touche "Stop" en mode d'enregistrement.
- Le codage d'un fichier CD ou MP3 sur un périphérique USB ne réussit que si la chanson entière est codée ou copiée, si le processus de codage ou de copie est interrompu, aucune piste n'est enregistrée ou stockée sur le périphérique USB.

Suppression des fichiers audio stockés sur clé USB (avec la télécommande)

L'appareil peut effacer les fichiers stockés sur USB comme suit :

Pour supprimer un fichier

1. Sélectionnez le mode USB.
2. Appuyez sur la touche Delete de la télécommande. L'écran LCD affiche "DEL – T001".
3. Pour sélectionner le fichier que vous voulez supprimer, appuyez sur les touches ► ou ◀.
4. Appuyez sur la touche Delete pour supprimer. L'écran affiche ensuite "OUI" et "NON". Utilisez les touches ► ou ◀ pour choisir "OUI" ou "NON".

5. Pour confirmer votre choix, appuyez à nouveau sur la touche Delete.

Pour supprimer tous les fichiers

1. Choisissez le mode USB.
2. Maintenez la touche Delete de la télécommande pendant environ 2 – 3 secondes. L'écran LCD affiche "DEL – A.
3. Pour effacer, appuyez sur la touche Delete. L'écran affiche alors "OUI" et "NON". Choisissez "OUI" ou "NON" avec les touches ◀◀ ou ▶▶.
4. Pour confirmer votre choix, appuyez à nouveau sur la touche Delete.

Remarques :

- Si vous sélectionnez "OUI", tous les fichiers présents sur le disque seront complètement supprimés.
- Appuyez une fois sur la touche Stop pour quitter le mode suppression.

Pour retirer la clé USB

Avant de retirer la clé USB, passez d'abord en mode CD / Cassette ou Radio. Retirez ensuite la clé USB du port USB.

INFORMATIONS SUR LE RECYCLAGE



Vous trouverez sur le produit l'image ci-contre (une poubelle sur roues, barrée d'une croix), ce qui indique que le produit se trouve soumis à la directive européenne 2012/19/UE. Renseignez-vous sur les dispositions en vigueur dans votre région concernant la collecte séparée des appareils électriques et électroniques. Respectez-les et ne jetez pas les appareils usagés avec les ordures ménagères. La mise en rebut correcte du produit usagé permet de préserver l'environnement et la santé. Le recyclage des matériaux contribue à la préservation des ressources naturelles.



Déclaration de conformité

Fabricant : Chal-Tec GmbH, Wallstraße 16, 10179 Berlin.

Ce produit est conforme aux directives européennes suivantes :

2011/65/UE (RoHS)

2014/53/UE (RED)

La déclaration complète de conformité du fabricant est accessible par le lien suivant.
Scannez ce code QR ou entrez l'URL.



use.berlin/10033711

Gentile Cliente,

La ringraziamo per aver acquistato il dispositivo. La preghiamo di leggere attentamente le seguenti istruzioni per l'uso e di seguirle per evitare possibili danni tecnici. Non ci assumiamo alcuna responsabilità per danni scaturiti da una mancata osservazione delle avvertenze di sicurezza e da un uso improprio del dispositivo. Scansionare il codice QR seguente, per accedere al manuale d'uso più attuale e per ricevere informazioni sul prodotto.

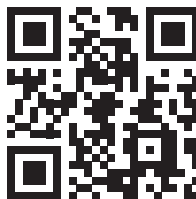

INDICE



Avvertenze die sicurezza	65
Descrizione del dispositivo	67
Radio FM	69
Radio DAB	70
Lettore CD	71
Riproduzione di MP3 da supporti USB o di memoria	75
Connessione BT e riproduzione	75
Riproduzione di audiocassette	76
Riprodurre un vinile	77
Collegamento line-out	78
Convertire CD/vinili/cassette in file MP3	78
Avviso di smaltimento	82

AVVERTIMENTO

 <p>The lightning flash and arrow head within the triangle is warning sign alerting you of dangerous voltage inside the product</p>	<p style="text-align: center;">CAUTION</p> <p style="text-align: center;">RISK OF ELECTRIC SHOCK DO NOT OPEN</p> <p>CAUTION : TO REDUCE THE RISK OF ELECTRIC SHOCK DO NOT REMOVE COVER (OR BACK). NO USER SERVICEABLE PARTS INSIDE. REFER SERVICING TO QUALIFIED SERVICE PERSONNEL.</p>	 <p>The exclamation point within the triangle is a warning sign alerting you of important instructions accompanying the product</p>
--	--	--

ATTENZIONE: NON APRIRE L'ALLOGGIAMENTO, IN MODO DA EVITARE FOLGORAZIONI E SERIE LESIONI. ALL'INTERNO NON CI SONO COMPONENTI CHE NECESSITANO DELLA MANUTENZIONE DA PARTE DELL'UTENTE. RIVOLGERSI ESCLUSIVAMENTE A TECNICI QUALIFICATI.

AVVERTIMENTO: PER RIDURRE IL RISCHIO DI INCENDI E FOLGORAZIONI, NON ESPORRE IL DISPOSITIVO A PIOGGIA, ACQUA O UMITÀ.

	<p>Il triangolo con il lampo con la seguente avvertenza: TENSIONE PERICOLOSA: il simbolo del lampo con la punta a freccia all'interno del triangolo serve a indicare all'utente la presenza di una tensione pericolosa non isolata nell'alloggiamento del prodotto, che è di forza sufficiente a rappresentare un pericolo di folgorazione per persone.</p>
	<p>Il triangolo con il punto esclamativo e la seguente avvertenza: ATTENZIONE: il punto esclamativo all'interno del triangolo serve a indicare all'utente la presenza di importanti indicazioni relative a utilizzo e manutenzione del dispositivo contenute nel manuale chiuso al prodotto.</p>

AVVERTENZE DIE SICUREZZA

- Leggere il manuale. Tutte le avvertenze di utilizzo devono essere lette prima di procedere all'uso del dispositivo.
- Conservare il manuale per future consultazioni.
- Rispettare le direttive relative ad attenzione, utilizzo e sicurezza.
- Il dispositivo non deve essere utilizzato nelle vicinanze d'acqua o entrare in contatto con umidità.
- Assicurarsi che non finiscano liquidi sulle aperture del dispositivo.
- Muovere con cura il dispositivo ed evitare colpi.
- Non bloccare le uscite del dispositivo.
- Non posizionare il dispositivo vicino a fonti di calore (ad es. termosifoni) o al sole.
- Collegare il dispositivo come descritto nel manuale.
- Questo dispositivo è collegato a una protezione da sovraccarico. La sostituzione deve essere realizzata solo da un tecnico esperto o dal produttore del dispositivo.
- Per pulire il dispositivo, rispettare i consigli forniti.
- Scollegare il cavo se il dispositivo non viene utilizzato per lunghi periodi.
- Il dispositivo deve essere riparato da una persona qualificata se.
 - a. Il cavo di alimentazione è danneggiato.
 - b. Sono caduti oggetti nel dispositivo o è penetrata umidità al suo interno.
 - c. Il dispositivo è stato esposto a pioggia.
 - d. Il dispositivo non funziona correttamente senza valori nominali di modifiche esterne.
 - e. Il dispositivo è guasto.
- L'utente non deve cercare di effettuare opere di manutenzione che trascendono le informazioni fornite in questo manuale.
- Il dispositivo non deve essere esposto a gocce o spruzzi e non è possibile posizionare sopra al dispositivo oggetti pieni di liquidi, come ad es. vasi.
- Per scollegare completamente l'afflusso di tensione, è necessario staccare la spina dalla presa elettrica, dato che sono i separatori della spina del dispositivo.
- La spina del dispositivo non deve essere ostacolata O deve essere facilmente accessibile secondo l'utilizzo corretto.
- La batteria non deve essere esposta a calore eccessivo come sole, fuoco o simili.

- Una pressione sonora eccessiva di auricolari o cuffie può causare la perdita dell'udito.
- Tenere una distanza minima (8 cm) intorno al dispositivo per garantire una ventilazione sufficiente.
- Non ostacolare la ventilazione. Non coprire le aperture di ventilazione con oggetti come giornali, tovaglie, tende, ecc.
- Non poggiare fiamme libere sul dispositivo, come ad es. candele accese.
- Quando si procede allo smaltimento delle batterie, tenere in considerazione gli aspetti ecologici.
- Il dispositivo deve essere utilizzato in zone climatiche temperate.
- Pericolo di esplosione dovuto a un'errata sostituzione della batteria.
- Sostituire le batterie solo con altre della stessa tipologia o equivalenti.
- La spina deve essere facilmente accessibile.

DESCRIZIONE DEL DISPOSITIVO

- 1 Indicatore rotante
- 2 Schermo LCD
- 3 Manopola di selezione/immissione
- 4 Saltare titolo/tornare indietro/tasto di ricerca
- 5 Play
- 6 Aprire vano CD
- 7 Tasto di registrazione
- 8 Sportello CD
- 9 Volume
- 10 Sensore telecomando
- 11 Saltare titolo/andare avanti/tasto informazioni
- 12 Stop/salva
- 13 On/Off/Tasto funzione
- 14 Play/pausa
- 15 Connessione USB
- 16 Connessione cuffie 3,5 mm
- 17 Mandare avanti cassetta/espellere cassetta
- 18 Vano per cassette
- 19 Adattatore vinile
- 20 Interruttore per selezionare i giri del vinile
- 21 Supporto braccio del pick-up
- 22 Connessione antenna DAB-FM
- 23 Connessione Line-Out
- 24 Interruttore stop automatico
- 25 Cavo di alimentazione

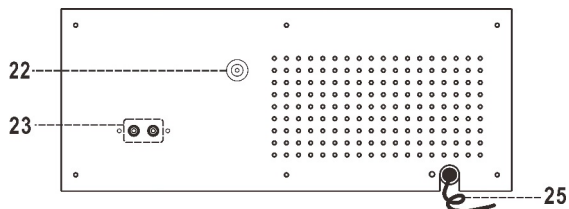
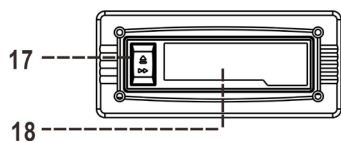
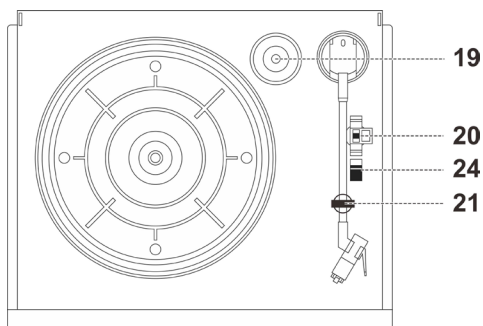
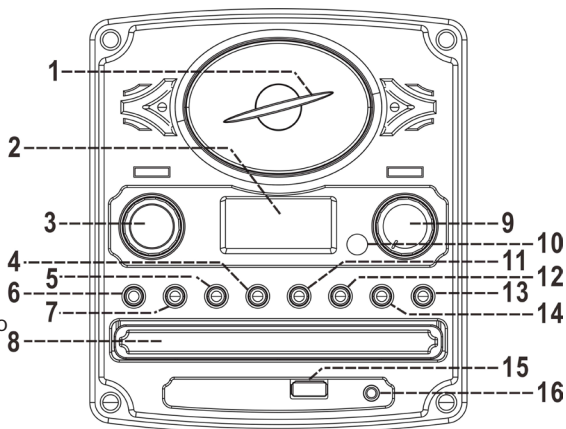

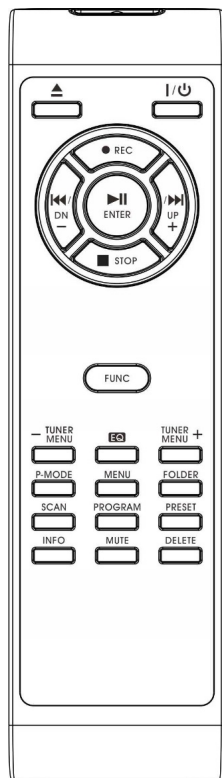

Telecomando

Accendere/Spegnere	Premere questo tasto per accendere e spegnere il dispositivo.
Aprire/chiedere il vano CD	In modalità CD, premere questo tasto per aprire e chiudere il vano CD.
Registrare	Premere questo tasto per attivare la funzione di registrazione/conversione.
Saltare titolo/andare avanti	Premendo una volta questo tasto si salta il titolo successivo. Tenendo premuto questo tasto si va avanti rapidamente.
Saltare titolo/tornare indietro	Premendo una volta questo tasto si salta il titolo precedente. Tenendo premuto questo tasto si torna indietro rapidamente.
Stop	In modalità CD/USB, premendo questo tasto si arresta la riproduzione, si interrompe il programma salvato o si arresta la registrazione.
Play/Pausa; Immissione	Premendo una volta questo tasto in modalità CD/USB si avvia la riproduzione. Premendolo di nuovo si mette in pausa la riproduzione. Premendo questo tasto in modalità FM è possibile scegliere tra Mono e Auto.
Function (Func)	Premere questo tasto per selezionare la funzione.
Tuner/Menu + o -	Selezionare con questo tasto l'emittente che si desidera salvare.
EQ	Premere questo tasto per selezionare tra diversi effetti audio.
Modalità P	Premere questo tasto in modalità CD/USB per attivare la funzione di ripetizione/riproduzione casuale.
Menu	Impostazione lingua in modalità DAB.
Cartella	Durante la riproduzione di file MP3, premere questo tasto per accedere alla cartella superiore.
Ricerca	Iniziare la ricerca automatica dell'emittente successiva. Tenendo premuto il tasto per 2-3 secondi viene cercata l'emittente precedente/successiva.
Programma	Attivare la funzione di programmazione in modalità CD/USB.
Salvare	Attivare il salvataggio dell'emittente in modalità DAB/FM.
Info	Attivare la funzione ID3 in modalità di riproduzione MP3.
Muto (Mute)	Disattivare l'audio.
Cancellare	Cancellare tutti i dati.

RADIO FM

Collegamento

1. Collegare la spina del cavo di alimentazione (25) alla presa elettrica.
2. Premere una volta On/Off (13) e l'illuminazione di fondo dello schermo LCD (2) si accende.
3. Premere dunque il tasto delle funzioni (13) per attivare la modalità FM. Se l'audio viene emesso correttamente dall'altoparlante, significa che l'alimentazione è normale. Il dispositivo può essere utilizzato per ascoltare musica.

Radio DAB/FM

Primi passaggi

- Collegare l'antenna DAB/FM all'apposito collegamento (22) sul retro del dispositivo ed estrarre completamente l'antenna per garantire la migliore ricezione possibile.
- Premere una volta On/Off (13) per accendere il dispositivo. Premere di nuovo il tasto per attivare la modalità DAB/FM.

Radio FM: ricerca automatica delle emittenti

1. Passare in modalità FM.
2. Premendo una volta il tasto di ricerca ►► (4)), il dispositivo cerca automaticamente l'emittente FM successiva e si ferma quando la raggiunge.
3. Premendo di nuovo questo tasto, il dispositivo si arresta all'emittente FM successiva disponibile.
4. Se si tiene premuto il tasto di ricerca ◀◀ per 2-3 secondi, il dispositivo cerca automaticamente l'emittente FM precedente e si ferma quando la raggiunge.
5. Regolare il volume con l'apposita manopola (9).

Radio FM: ricerca manuale delle emittenti

1. Ruotare la manopola di Selezione/Immissione (3) per impostare manualmente l'emittente desiderata.
2. Regolare il volume con l'apposita manopola (9).

Radio FM: ricezione FM e stereo FM

- In base alle impostazioni di fabbrica, il dispositivo si trova in modalità automatica nella modalità FM. Se il segnale è buono viene ricevuto in stereo. Se il segnale non è buono, la ricezione è in mono.
- Se si preme una volta Play/Pausa sul telecomando in modalità radio, è

possibile cambiare tra Mono/Stereo.

- In particolare quando il segnale non è buono, si consiglia di ricevere l'emittente in mono.

RADIO DAB

Ricerca automatica delle emittenti

1. Passare alla ricezione radio DAB.
2. Il dispositivo inizia la ricerca automatica di emittenti DAB, fino a quando riceve un'emittente DAB.
3. Se si preme ► viene cercata l'emittente DAB disponibile successiva. Se si tiene premuto ◀◀ viene cercata automaticamente l'emittente DAB disponibile precedente.
4. Regolare il volume con l'apposita manopola (9).

Radio DAB: ricerca manuale delle emittenti

1. Impostare manualmente l'emittente desiderata con la manopola Selezione/Immissione (3).
2. Regolare il volume con l'apposita manopola (9).

Sistema di trasmissione dati radio (RDS)

Premendo più volte il tasto Info (11) vengono mostrate sullo schermo LCD le informazioni messe a disposizione dall'emittente nel seguente ordinat:

Radiotext > Tipo di programma > Ricezione > Ora/Data > Frequenza Auto/Mono.

Consigli per una buona ricezione.

- DAB/FM: il dispositivo è dotato di antenna esterna DAB/FM.
- Collegare l'antenna DAB/FM all'apposito collegamento (22) sul retro del dispositivo ed estrarre completamente l'antenna per garantire la migliore ricezione possibile.

Salvare emittenti (con il telecomando)

Possono essere salvate fino a 20 emittenti (10 FM e 10 DAB).

1. Impostare la modalità FM/DAB.
2. Impostare manualmente o automaticamente l'emittente desiderata.
3. Tenere premuto il tasto di salvataggio (12) per 2 secondi per attivare la modalità di salvataggio. "Empty P1" viene mostrato sullo schermo
4. Per selezionare l'emittente desiderata, premere ◀◀ o ►► sul telecomando.

5. Per salvare l'emittente, premere il tasto di salvataggio (12).
6. Ripetere i passaggi 2-5 per le altre emittenti da salvare.

Accedere a emittenti salvate

1. Premere una volta il tasto di salvataggio (12) per attivare lo stato di memoria.
 2. Premere + o – sul telecomando per accedere all'emittente salvata che si desidera ascoltare.
 3. Premere il tasto di salvataggio (12) per confermare la selezione dell'emittente salvata.
- Se si stacca la spina dalla presa elettrica e non ci sono batterie nel vano, tutte le emittenti salvate vengono cancellate. Si consiglia di mettere il dispositivo in standby per facilitarne l'utilizzo.
 - Si hanno 10 secondi per la programmazione. Dopo 10 secondi, il dispositivo passa automaticamente alla modalità radio normale.
 - Le emittenti salvate possono essere sovrascritte, salvando sulla stessa posizione un'emittente con un'altra frequenza.

Impostare la lingua

Premere Play/Pausa (14) in modalità DAB e ruotare la manopola Selezione/Immissione (3) per selezionare "Language" e confermare la selezione premendo la manopola. Le lingue disponibili sono "Inglese – Tedesco". Confermare la selezione premendo la manopola (3).

LETTORE CD

Riproduzione di CD

1. Accendere il dispositivo premendo On/Off (13).
2. Passare in modalità CD premendo più volte il tasto delle funzioni (13).
3. Premere l'apposito tasto (6) per aprire il vano CD.
4. Inserire un CD con il lato stampato verso l'alto e chiudere il vano.
5. Lo schermo LCD mostra dopo breve tempo il numero di brani disponibili sul CD e la durata di riproduzione complessiva. La riproduzione viene attivata automaticamente.

Riproduzione di CD: Play/Pausa/Stop

1. Se si preme una volta Play/Pausa (14) durante la riproduzione di un CD, la riproduzione viene messa in pausa e lo schermo LCD comincia a lampeggiare. Premendo di nuovo il tasto si riprende la riproduzione.
2. Se si preme una volta Stop (12), il dispositivo passa in modalità Stop.

Riproduzione di CD: saltare titolo/modalità di ricerca (saltare/andare avanti/saltare/tornare indietro)

1. Se si preme il tasto saltare/andare avanti (11) durante la riproduzione di CD, viene saltato il titolo successivo e viene mostrato il numero del titolo.
2. Se si preme il tasto saltare/tornare indietro (4) durante la riproduzione di CD, viene riprodotto dall'inizio il titolo attuale e viene mostrato il numero del titolo. Se si preme di nuovo saltare/tornare indietro (4), viene riprodotto il titolo precedente sul CD
3. Tenendo premuti ►►/◄◄ durante la riproduzione di CD, il titolo attuale viene mandato avanti/fatto tornare indietro rapidamente fino a quando si lascia andare il tasto.

CD MP3

1. Per riprodurre, mettere in pausa e arrestare la riproduzione del CD, seguire le indicazioni del paragrafo Riproduzione CD: modalità Play/Pausa/Stop.
2. Se si preme il tasto Folder sul telecomando, viene selezionata la cartella superiore e viene mostrata sullo schermo LCD.

Funzione ID3 (Nome titolo/album; con il telecomando)

Se durante la riproduzione di MP3 si preme il tasto Info (11), vengono mostrate le informazioni relative al brano (ad es. artista, album, file, titolo). Se si preme di nuovo Info, la funzione viene disattivata.

Avvertenza:

- Se non è stato salvato alcun nome per un titolo, lo schermo LCD (2) mostra "none" o "unknown".
- Il dispositivo supporta l'alfabeto inglese e le cifre solo per testo ID3.

Requisiti di file in formato MP3:

- MP3 Bit-Rate: 32 kbps ~ 256 kbps
- La qualità della riproduzione di CD MP3 dipende dalla qualità del CD registrato e dal metodo di registrazione. Inoltre il tempo di carica di CD MP3 richiede un tempo maggiore rispetto ai CD normali a causa del diverso formato.

Modalità di riproduzione (ripetizione/riproduzione casuale)

- Se si preme il tasto della riproduzione (5) prima o durante la riproduzione, vengono riprodotti un singolo brano, una singola cartella (solo per file MP3) o tutti i titoli nell'ordine seguente.

(1) Ripetizione 1 > (2) Ripetere tutti i titoli > (3) Riproduzione casuale > (4) Modalità off

Modalità di riproduzione	Indicazione sullo schermo LCD
Ripetere un titolo	Rep1
Ripetere cartella	RepF
Ripetere tutti i titoli	RepA
Riproduzione casuale	Rand
Modalità Off	-----

In modalità MP3

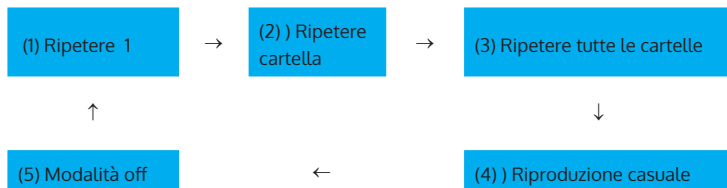

Modalità di riproduzione	Indicazione sullo schermo LCD
Ripetere un titolo	Rep1
Ripetere cartella	RepF
Ripetere tutti i titoli	RepA
Riproduzione casuale	Rand
Modalità Off	-----

Funzione di riproduzione

Con questa funzione è possibile ripetere un titolo/tutti i titoli o una cartella/ tutte le cartelle.

Riproduzione casuale

Con questa funzione è possibile riprodurre tutti i titoli o tutte le cartelle in ordine casuale.

Programmazione CD/MP3 (con il telecomando)

Per file audio in formato CD o MP3 è possibile programmare una playlist di fino a 20 titoli e riprodurla nell'ordine desiderato. Prima del salvataggio, assicurarsi che il dispositivo sia in modalità Stop:-

1. Impostare la modalità CD/USB/SD e arrestare la riproduzione CD/MP3.
2. Premere il tasto per la programmazione sul telecomando. Lo schermo LCD mostra "MEM". Inoltre viene mostrato il numero del titolo che si desidera salvare..
3. Selezionare il titolo desiderato premendo ►► o ◀◀.
4. Premere il tasto di programmazione per salvare il titolo desiderato.
5. Ripetere i passaggi 3-4 per salvare altri titoli.
6. Non appena sono stati salvati tutti i titoli da riprodurre, premere Play/ Pausa per iniziare la riproduzione nell'ordine selezionato.

- Se si desidera interrompere la modalità di salvataggio, premere due volte Stop. L'indicazione "MEM" scompare dallo schermo LCD.

RIPRODUZIONE DI MP3 DA SUPPORTI USB O DI MEMORIA

Collegamento

Questo dispositivo è adatto alla riproduzione di file MP3 salvati su supporti USB o schede di memoria, che vengono collegati all'apposito ingresso USB

- Premere il tasto delle funzioni (13) sul dispositivo e premerlo di nuovo per selezionare la modalità USB.
- Inserire correttamente il supporto USB e assicurarsi che sia ben collegato. Inserire il supporto USB dritto, senza piegarlo.
- Dopo aver inserito il supporto USB, i file audio contenuti vengono letti automaticamente. Lo schermo LCD mostra il numero del titolo attuale e la durata di riproduzione.
- Per la riproduzione, ripetere gli stessi passaggi delle modalità CD/MP3.

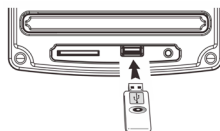

Avvertenza

- File audio MP3 possono essere letti e riprodotti solo tramite il collegamento USB.
- Se si collega un lettore MP3 al dispositivo tramite l'ingresso USB, potrebbe non essere possibile riprodurre musica a causa di diversi formati di codifica. Questo non indica un malfunzionamento del dispositivo.
- L'ingresso USB non supporta il collegamento con cavi di prolunga USB. Il dispositivo non è in grado di comunicare direttamente con PC.

CONNESSIONE BT E RIPRODUZIONE

- Premere il tasto POWER/ON/OFF/FUNCTION (13) per accendere il dispositivo e premerlo di nuovo per passare in modalità BT.
- La scritta "bt" lampeggia sul display, a indicare che il dispositivo cerca e attende di realizzare una connessione BT.
- Accendere la funzione BT del dispositivo esterno (ad es. un telefono cellulare) e selezionare il dispositivo BT "NR-620 DAB" per la connessione.
- Una volta connesso con successo il dispositivo BT, la scritta "bt" non lampeggia più, ma resta accesa.

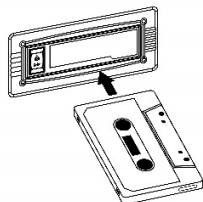

5. Avviare la riproduzione sul dispositivo esterno e ascoltare la musica dalle casse di questo dispositivo.
6. Regolare il volume su un livello desiderato con l'apposita manopola (9).
7. Se si desidera realizzare la connessione a un altro dispositivo BT dopo aver già realizzato con successo una connessione, spegnere il BT sul dispositivo con cui era già connesso. La scritta "bt" inizia a lampeggiare sullo schermo. Ripetere i passaggi 2-6.

RIPRODUZIONE DI AUDIOCASSETTE

Avvertenze di utilizzo generiche

Riproduzione di audiocassette	Dopo aver inserito una cassetta nell'apposito vano.
Arrestare ed espellere audiocassette.	Premere il tasto Mandare avanti/espellere audiocassetta (17) e il vano espellerà la cassetta. Il tasto rimane in posizione abbassata.
Procedere con la riproduzione.	Premere di nuovo il tasto Mandare avanti/espellere audiocassetta (17) per riprendere la riproduzione. Il tasto si trova nella posizione più rialzata.

Avvertenza

- Assicurarsi di inserire la cassetta nel verso giusto.
- Si può sentire un rumore di ricerca. Il dispositivo può mandare avanti o riprodurre. Le due modalità non funzionano contemporaneamente.
- Si consiglia di togliere la cassetta dal dispositivo dopo la riproduzione e di non lasciarla all'interno quando il dispositivo non si trova in modalità di riproduzione audiocassette.

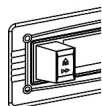

Riprodu-
zione

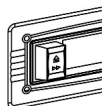

Mandare
avanti

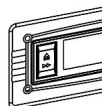

Espellere

RIPRODURRE UN VINILE

- Rimuovere la protezione della puntina.
 - Assicurarsi che il braccio del pick-up sia accolto dall'apposito supporto prima dell'utilizzo.
1. Premere On/Off (13) per accendere il dispositivo e premere il tasto delle funzioni (13) per selezionare la modalità Phono.
 2. Regolare la velocità adatta al vinile che si desidera ascoltare con l'apposita manopola di regolazione dei giri (20).
 3. Poggiare il disco sul piatto (se necessario, utilizzare l'adattatore).
 4. Togliere il braccio del pick-up dal supporto e muoverlo lentamente verso il disco. Il piatto comincia a girare.
 5. Posizionare il braccio del pick-up nella posizione desiderata sopra al disco.
 6. Regolare il volume (9).
 7. Terminata la riproduzione, il piatto smette di girare automaticamente. Posizionare il braccio del pick-up sul suo supporto.
 8. Se si desidera interrompere manualmente la riproduzione, riposizionare il braccio del pick-up sul supporto.

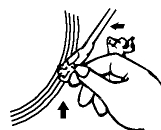
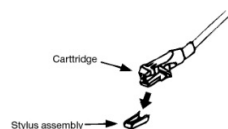

Avvertenza: Epuò capitare che la zona di stop automatico del disco si trovi al di fuori delle impostazioni del dispositivo, in modo che il dispositivo arresti la riproduzione anche se il disco non è ancora finito. Se è così, mettere il tasto di stop automatico (24) in posizione "Off". Il disco viene riprodotto fino alla fine, ma la riproduzione non si arresta automaticamente (spegnere il dispositivo o riposizionare il tasto di stop automatico su "On"). Infine riposizionare il braccio del pick-up sull'apposito supporto.

COLLEGAMENTO LINE-OUT

Collegando Line-Out all'ingresso AUX con un cavo RCA (non incluso in consegna), è possibile connettere il dispositivo a un impianto HiFi.

Muto (Mute)

Durante la riproduzione, premere una volata Mute sul telecomando. Lo schermo LCD mostra "Mute". Premendo di nuovo questo tasto o ruotando la manopola del volume si disattiva la funzione.

Durante la riproduzione, è possibile selezionare diversi effetti audio premendo EQ: Pop/Classic/Rock/Jazz/ Flat.

Premere Flat per abbandonare la modalità EQ.

CONVERTIRE CD/VINILI/CASSETTE IN FILE MP3

Il dispositivo è in grado di convertire in formato MP3 CD, radio DAB/FM, registrazioni (da Phono) e cassette e di salvare le registrazioni su supporti USB o schede SD/MMC.

Convertire CD in MP3

I) Registrare un titolo

1. Inserire nell'apposito ingresso una chiavetta USB per la registrazione (assicurarsi che sul dispositivo sia disponibile spazio sufficiente).
2. Seguire le indicazioni per la riproduzione di CD, in modo da riprodurre il titolo che si desidera convertire/registrare.
3. Durante la riproduzione del titolo che si desidera registrare, premere Record (7). Lo schermo LCD mostra "Check" e passa a "REC USB".
4. Se si preme due volte Record, lo schermo mostra "REC ONE".
5. Se si preme una terza volta Record, il dispositivo inizia a registrare il titolo. A registrazione conclusa, il dispositivo mostra automaticamente il numero di titoli registrati.

II) Registrare l'intero CD/MP3

Inserire nell'apposito ingresso una chiavetta USB per la registrazione (assicurarsi che sul dispositivo sia disponibile spazio sufficiente).

6. Seguire le indicazioni dell'apposito paragrafo per inserire il CD che si desidera registrare e premere Stop (12) per attivare la modalità Stop.
7. Premere Record durante la modalità Stop del CD. Lo schermo LCD mostra "Check" e passa a "REC USB".
8. Se si preme una seconda volta Record, lo schermo mostra "REC ALL".

9. Se si preme una terza volta Record, il dispositivo inizia a registrare tutti i titoli disponibili sul CD.
10. A registrazione conclusa, questa viene arrestata automaticamente dal dispositivo. Il dispositivo mostra automaticamente sullo schermo LCD il numero totale di titoli registrati.

Avvertenza:

- La velocità di registrazione è 1:1 rispetto alla velocità di riproduzione effettiva di vinile o cassetta.
- Durante la registrazione di CD, la velocità di registrazione è 1:1 e il dispositivo riproduce il brano/i brani durante la registrazione.
- Se si copia un CD MP3, il dispositivo copia solo i file MP3 e non c'è alcuna riproduzione.
- Il formato di registrazione predefinito è: formato di trasferimento MP3: 128 kbps; Sampling rate: 44,1 kHz.
- Durante la conversione non vengono registrati i titoli dei brani.
- Premere Stop per interrompere la registrazione.
- CD o file MP3 vengono copiati sulla chiavetta USB solo se è stato registrato l'intero brano. Se la registrazione/conversione viene interrotta anticipatamente, non viene salvato nulla sul supporto.

Convertire vinili/cassette

1. Inserire nell'apposito ingresso una chiavetta USB per la registrazione (assicurarsi che sul dispositivo sia disponibile spazio sufficiente).
2. Per la riproduzione di vinile/cassetta, seguire le indicazioni di riproduzione ai relativi paragrafi del presente manuale.
3. Premere tre volte Record (7), fino a quando sullo schermo LCD lampeggia "REC USB". Questo indica che il dispositivo ha iniziato la conversione.
4. Riprodurre il titolo del vinile/della cassetta che si desidera copiare sulla chiavetta USB.
5. Per terminare la registrazione, premere una volta Stop (12) e lo schermo LCD mostra "Tape" o "Phono".

Conversione DAB/FM

1. Inserire nell'apposito ingresso una chiavetta USB per la registrazione (assicurarsi che sul dispositivo sia disponibile spazio sufficiente).
2. Premere due volte Record in modalità di riproduzione DAB/FM. Sullo schermo LCD lampeggia "REC USB". Questo indica che il dispositivo ha iniziato la conversione.
3. Premere Stop (12) una volta per terminare la registrazione

Avvertenze:

- La velocità di registrazione è 1:1 e si orienta sull'effettiva durata di riproduzione di vinile o cassetta.
- Durante la registrazione CD, la registrazione avviene in rapporto 1:1 e il dispositivo riproduce i brani durante la registrazione.
- La registrazione di CD MP3 è una modalità di copia. Questo significa che il sistema si limita a copiare i file MP3 senza riprodurli.
- Il sistema crea una cartella "RIO" per la codifica di CD; cartella "FROMCD" per la codifica di CD MP3; cartella "REC" per la codifica di vinile/cassetta/radio.
- Il formato di registrazione è predefinito: Bitrate MP3: 128 kbps, Frequenza di campionamento: 44,2 kHz.
- In modalità di codifica non vengono registrati titoli dei brani. Per interrompere la registrazione, premere Stop in modalità di registrazione.
- La codifica di un CD o di un file MP3 su USB ha successo solo se è stato codificato o copiato l'intero brano. Se la codifica o la copia vengono interrotte anticipatamente, non viene registrato o salvato alcun titolo sulla chiavetta USB.

Cancellare i file audio salvati su chiavetta USB (con il telecomando)

Il dispositivo può cancellare file salvati su USB nelle seguenti modalità:-

Cancellare un file

1. Selezionare la modalità USB.
2. Premere Delete sul telecomando. Lo schermo LCD mostra "DEL – T001".
3. Premere ►► o ◀◀.
4. Premere Delete per cancellare. Sullo schermo compare "Sì" o "No". Selezionare con ►► o ◀◀.
5. . Drücken Sie zum Bestätigen Ihrer Auswahl erneut die Taste Delete.

Cancellare tutti i file

1. Selezionare la modalità USB.
2. Premere Delete sul telecomando per 2-3 secondi. Lo schermo LCD mostra "DEL – A".
3. Premere Delete per cancellare. Sullo schermo compare "Sì" o "No". Selezionare con ◀◀ o ►► die Taste „JA“ oder „NEIN“ aus.
4. Premere di nuovo Delete per confermare la selezione.

Avvertenze :

- Se si seleziona "Sì", tutti i file sul supporto vengono completamente cancellati.
- Premere Stop una volta per terminare la modalità di cancellazione.

Rimuovere la chiavetta USB

Prima di rimuovere la chiavetta USB, passare in modalità CD/Cassetta o Radio. Procedere dunque alla rimozione della chiavetta USB.

AVVISO DI SMALTIMENTO



Se sul prodotto è presente la figura a sinistra (il bidone dei rifiuti con le ruote), si applica la direttiva europea 2012/19/UE. Questi prodotti non possono essere smaltiti con i rifiuti normali. Informarsi sulle disposizioni vigenti per la raccolta di dispositivi elettrici ed elettronici. Attenersi alle disposizioni vigenti e non smaltire i vecchi dispositivi con i rifiuti domestici. Grazie al corretto smaltimento dei vecchi dispositivi si tutela il pianeta e la salute delle persone da possibili conseguenze negative. Il riciclo di materiali aiuta a diminuire il consumo di materie prime.



Dichiarazione di conformità

Produttore: Chal-Tec GmbH, Wallstraße 16, 10179 Berlino, Germania.

Questo prodotto è conforme alle seguenti direttive europee:

2011/65/UE (RoHS)

2014/53/UE (RED)

La dichiarazione di conformità completa del produttore è disponibile al seguente link. Scansionare il codice QR o inserire l'URL.



use.berlin/10033711

Estimado cliente,

Le felicitamos por la adquisición de este producto. Lea atentamente el siguiente manual y siga cuidadosamente las instrucciones de uso con el fin de evitar posibles daños. La empresa no se responsabiliza de los daños ocasionados por un uso indebido del producto o por haber desatendido las indicaciones de seguridad.

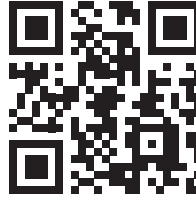

Escanee el siguiente código QR para obtener acceso a la última guía del usuario y más información sobre el producto.





ÍNDICE

Instrucciones de seguridad	85
Vista general del aparato	87
Radio FM	89
Radio DAB	90
Reproductor de CD	91
Reproducción de MP3 desde portadores de datos USB o tarjetas de memoria	94
Conexión BT y reproducción	95
Reproducción	96
Reproducción de un disco de vinilo	97
Conexión de line-out	98
Convertir CDS/PHONO o cassetes a archivos MP3	98
Indicaciones sobre la retirada del aparato	102

ATENCIÓN

 <p>The lightning flash and arrow head within the triangle is warning sign alerting you of dangerous voltage inside the product</p>	<p>CAUTION</p> <p>RISK OF ELECTRIC SHOCK DO NOT OPEN</p> <p>CAUTION : TO REDUCE THE RISK OF ELECTRIC SHOCK DO NOT REMOVE COVER (OR BACK). NO USER SERVICEABLE PARTS INSIDE. REFER SERVICING TO QUALIFIED SERVICE PERSONNEL.</p>	 <p>The exclamation point within the triangle is a warning sign alerting you of important instructions accompanying the product</p>
--	--	--

ATENCIÓN: NO ABRA LA CARCASA PARA EVITAR DESCARGAS ELÉCTRICAS Y LESIONES GRAVES. EN EL INTERIOR NO HAY COMPONENTES A MANTENER POR EL CLIENTE. PÓNGASE EN CONTACTO ÚNICAMENTE CON ESPECIALISTAS CUALIFICADOS. ADVERTENCIA. PARA REDUCIR EL RIESGO DE INCENDIO O DESCARGA ELÉCTRICA, NO EXPONGA EL APARATO AL AGUA, LA LLUVIA O LA HUMEDAD.

	<p>El triángulo con el rayo tiene el siguiente consejo: VOLTAJE PELIGROSO: El símbolo de relámpago con punta de flecha dentro de un triángulo equilátero tiene por objeto alertar al usuario de la presencia de un voltaje peligroso no aislado dentro de la carcasa del producto que puede ser de magnitud suficiente para constituir un riesgo de descarga eléctrica para las personas.</p>
	<p>El triángulo con el signo de exclamación tiene el siguiente consejo: PRECAUCIÓN: El signo de exclamación dentro del triángulo equilátero tiene por objeto alertar al usuario de la presencia de instrucciones importantes de operación y mantenimiento en la literatura que acompaña a este producto.</p>

INSTRUCCIONES DE SEGURIDAD

- Lea las instrucciones. Todas las instrucciones de uso deben ser leídas antes de usar la unidad.
- Conserve el manual de instrucciones para futuras consultas.
- Deben observarse las directrices de atención, uso y seguridad.
- El dispositivo no debe utilizarse cerca del agua o en contacto con la humedad.
- Asegúrese de que no entre líquido por las aberturas del equipo.
- Mueva el dispositivo con cuidado y evite los golpes.
- No bloquee el fallo de las salidas del dispositivo.
- No coloque el aparato cerca de una fuente de calor (por ejemplo, un radiador). No lo exponga al sol.
- Conecte la unidad como se describe en este manual.
- Este dispositivo está conectado a una protección contra sobrecarga. La sustitución sólo debe ser realizada por un técnico experimentado o por el fabricante del equipo.
- Para limpiar la unidad, consulte las recomendaciones de la nota.
- El cable de alimentación debe desconectarse cuando no se utilice durante un período de tiempo prolongado.
- El aparato debe ser reparado por una persona cualificada si:
 - a. El cable de alimentación está dañado.
 - b. Se han caído objetos en el aparato o ha entrado líquido en el aparato.
 - c. El producto ha estado expuesto a la lluvia.
 - d. El producto no funciona normalmente sin cambios externos notables.
 - e. El aparato está defectuoso.
- El usuario no debe intentar reparar el equipo más allá de lo que se describe en este formulario de información.
- No exponga el aparato a goteos o salpicaduras y no coloque objetos llenos de líquidos, como jarrones, sobre el aparato.
- Para desconectar completamente la fuente de alimentación, desenchufe el equipo de la toma de corriente, ya que los dispositivos de desconexión son los enchufes de alimentación del equipo.
- La clavija de alimentación del aparato no debe estar bloqueada O debe ser fácilmente accesible cuando se utilice según lo previsto.
- No exponga la batería a un calor excesivo como el sol, el fuego o similares.
- La presión sonora excesiva de los auriculares y los audífonos puede

causar pérdida de audición.

- Mantenga una distancia mínima (8 cm) alrededor de la unidad para una ventilación adecuada.
- No obstruya la ventilación cubriendo la abertura de ventilación con objetos como periódicos, manteles, cortinas, etc.
- No coloque llamas abiertas, como velas encendidas, sobre el aparato;
- Preste atención a los aspectos medioambientales de la eliminación de baterías.
- La unidad debe ser usada en climas templados.
- Peligro de explosión debido a una sustitución incorrecta de la pila.
- Reemplace las pilas sólo con pilas del mismo tipo o de tipo equivalente.
- El enchufe principal debe permanecer fácilmente accesible.
- No obstruya la ventilación cubriendo la abertura de ventilación con objetos como periódicos, manteles, cortinas, etc.
- No coloque llamas abiertas, como velas encendidas, sobre el aparato.
- Preste atención a los aspectos medioambientales de la eliminación de baterías.
- El dispositivo es adecuado para su uso en climas templados.
- Peligro de explosión debido a una sustitución incorrecta de la pila. Sustitúyalo sólo por uno del mismo tipo o equivalente.
- El enchufe de la red debe permanecer fácilmente accesible.

VISTA GENERAL DEL APARATO

- 1 Puntero giratorio
- 2 Pantalla LCD
- 3 Regulador de selección / entrada
- 4 Saltar título/ Retroceder título/ Botón de búsqueda
- 5 Botón de reproducción
- 6 Abrir la puerta del CD
- 7 Botón de grabación
- 8 Puerta CD
- 9 Control de volumen
- 10 Sensor remoto
- 11 Saltar título/avance rápido/tecla de información
- 12 Botón de parada/guardo
- 13 Encender/apagar/tecla de función
- 14 Botón Reproducir/Pausar
- 15 Puerto USB
- 16 Conector de auriculares de 3,5 mm
- 17 Avance rápido / expulsión de cassetes
- 18 Puerta del casete
- 19 Inserto de husillo
- 20 Conmutador selector de velocidad de grabación
- 21 Soporte de brazo de la aguja
- 22 Conexión de antena DAB-FM
- 23 Conector de salida
- 24 Interruptor de parada automática
- 25 Cables de alimentación

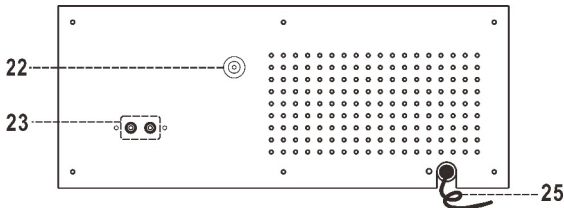
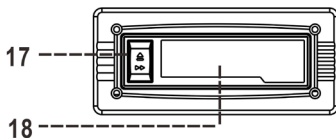
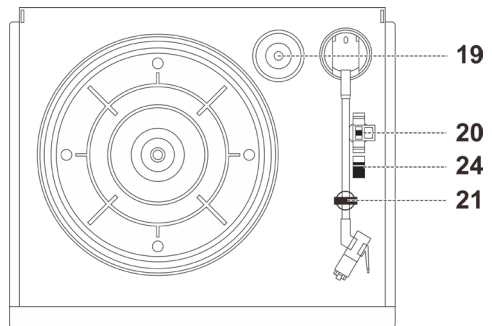
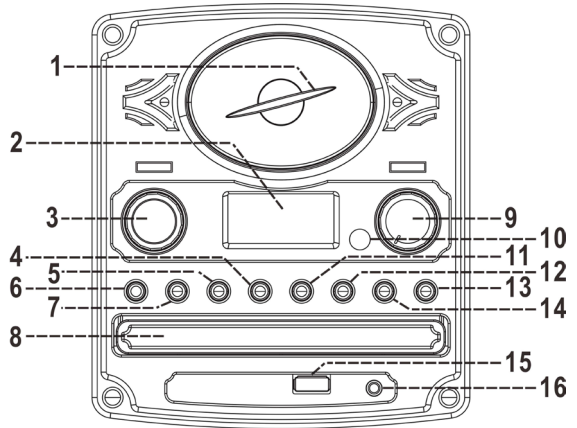

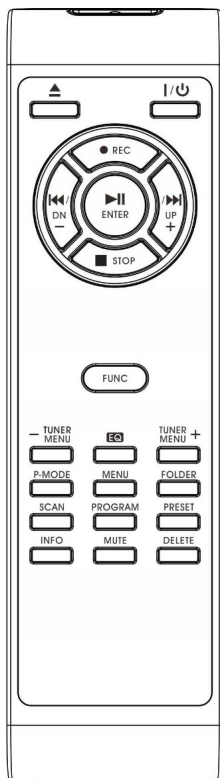

Mando a distancia

Encender/apagar	Pulse este botón para encender/apagar la unidad.
Abrir/cerrar la puerta del CD	En el modo CD, púlselo para abrir o cerrar la puerta del compartimento de CD.
Grabación	Pulse este botón para activar la función de conversión/grabación.
Saltar título/avance rápido	Si pulsa este botón una vez, se saltará el siguiente título. Si mantiene pulsado este botón, pasará a la siguiente pista.
Saltar/rebobinar título	Si pulsa este botón una vez, se saltará el título anterior. Si mantiene pulsado este botón, se rebobinará.
Parar	En el modo CD / USB, al pulsar este botón se detiene la reproducción, se cancela el programa almacenado o se detiene la grabación.
Reproducir/Pausa/Entrada	Pulse este botón una vez en el modo USB/CD para iniciar la reproducción. Pulsando de nuevo el botón se detiene la reproducción. Si pulsa este botón en el modo FM, puede seleccionar entre Mono y Auto..
Función (Func)	Pulse este botón para seleccionar el modo de funcionamiento.
Sintonizador/ Menú + o -	Utilice estos botones para seleccionar la emisora de radio que desee almacenar.
EQ	Pulse este botón para seleccionar diferentes efectos de sonido.
Modo P	En el modo CD/USB, púlselo para activar la función de repetición/shuffle.
Menu	Ajuste de idioma en modo DAB
Carpeta	Mientras se reproducen archivos MP3, pulse este botón para ir a la carpeta superior.
Búsqueda	Iniciar la búsqueda automática de la siguiente emisora. Si mantiene pulsado este botón durante 2-3 segundos, se buscará la siguiente emisora anterior.
Programa	En el modo CD/USB, active la función de programa.
Guardar	Activar la preselección de emisoras en el modo DAB/FM.
Info	Active la función ID3 en el modo de reproducción de MP3.
Silenciar (Mute)	Silenciar sonido.
Borrar	Borrar todos los archivos.

RADIO FM

Conexión

1. Conecte la clavija del cable de alimentación (25) en el enchufe.
2. Presione el botón de encender/apagar (13) una vez y la luz de fondo de la pantalla LCD (2) se encenderá.
3. A continuación, pulse el botón de función (13) para activar el modo de radio FM. Si el sonido suena correctamente desde el altavoz de la unidad, significa que la fuente de alimentación es normal. La unidad puede utilizarse ahora para escuchar música.

Radio DAB/FM

Primeros pasos

- Conecte la antena DAB/FM al conector de antena (22) en el panel trasero de la unidad y extienda la antena para obtener la mejor recepción.
- Pulse el botón de encendido/apagado (13) para encender la unidad. Pulse de nuevo el botón para activar el modo DAB/FM.

Radio FM: búsqueda automática de emisoras

1. Cambie al modo FM
2. Si pulsa una vez el botón de búsqueda (4), el aparato busca automáticamente la siguiente emisora de FM disponible y se detiene en ella.
3. Si vuelve a pulsar el botón de búsqueda, la unidad se detendrá en la siguiente emisora de FM disponible.
4. Si mantiene pulsado el botón de búsqueda durante 2 ó 3 segundos, el aparato busca y se detiene automáticamente en la última emisora de FM disponible.
5. Utilice el control de volumen (9) para ajustar el volumen.

Radio FM: Búsqueda manual de emisoras

1. Gire el regulador giratorio de selección/entrada (3) para seleccionar manualmente el canal deseado.
2. Utilice el control de volumen (9) para ajustar el volumen.

Radio FM: recepción de FM y FM estéreo

- El dispositivo viene ajustado de fábrica en modo FM, inicialmente en modo automático. Si la recepción de la señal es buena, la señal se recibe en estéreo. Si la recepción de la señal es deficiente, la señal se recibe sólo en mono.

- Si pulsa la tecla Reproducir/Pausa del mando a distancia una vez en el modo radio, puede cambiar entre mono y estéreo.
- Especialmente cuando la señal estéreo es débil, se recomienda recibir canales en mono.

RADIO DAB

Búsqueda automática de emisoras

1. Cambie a recepción de radio DAB.
2. El aparato inicia automáticamente la búsqueda de emisoras DAB hasta que se recibe una emisora DAB.
3. Si pulsa el botón , se buscará la siguiente estación DAB disponible; si mantiene pulsado el botón , se buscará automáticamente la siguiente estación anterior disponible.
4. Utilice el control de volumen (9) para ajustar el volumen.

Radio DAB - Búsqueda manual de canales

1. Utilice el control deslizante de selección/entrada (3) para ajustar manualmente la emisora deseada.
2. Utilice el control de volumen (9) para ajustar el volumen.

Sistema de transmisión de datos por radio (RDS)

- Pulsando varias veces el botón Info (11), la información proporcionada por la emisora de radio se muestra en la pantalla LCD en el siguiente orden:
Texto de radio → Tipo de programa → Recepción → Hora/fecha → Frecuencia Auto/Mono.

Consejos para una buena recepción de radio:-

- DAB/FM: La unidad tiene una antena DAB/FM externa. Conéctelo al conector de antena (22) de la unidad y extraiga la antena para obtener la mejor recepción.

Guardar estación (con mando a distancia)

Puede almacenar hasta 20 emisoras (10 - FM/ 10 - DAB).

1. Ajuste el modo FM/DAB.
2. Ajuste la emisora deseada de forma manual o automática.
3. Mantenga pulsado el botón de preajuste (12) durante 2 segundos para activar el modo de preajuste. En la pantalla aparece "Vaciar P1".
4. Pulse el botón ◀◀ o ▶▶ o del mando a distancia para seleccionar el canal deseado.
5. Presione el botón de memoria (12) para guardar el canal seleccionado.

6. Repita los pasos 2-5 para las demás emisoras que desee almacenar.

Activación de las emisoras memorizadas

1. Presione el botón de memoria (12) una vez para activar el estado de recordatorio.
 2. Pulse el botón + o - del mando a distancia para seleccionar la emisora presintonizada deseada.
 3. Pulse el botón de memoria (12) para confirmar la selección de la emisora preseleccionada.
- Si desconecta el cable de alimentación de la toma de corriente y no hay pilas en el compartimento de pilas de la unidad, se borrarán todos los transmisores almacenados. Se recomienda que coloque la unidad en modo de espera para facilitar su uso.
 - Tienes 10 segundos para programar. Después de 10 segundos, la unidad cambia automáticamente al modo de radio normal.
 - Puede sobrescribir las emisoras memorizadas almacenando una emisora de una frecuencia diferente en su memoria.

Ajuste del idioma

En el modo DAB, pulse la tecla Reproducir/Pausa (14) y gire el botón de selección/entrada (3) para seleccionar "Idioma" y pulse el botón para confirmar su selección. Puede elegir entre "Inglés - Alemán". Confirme su selección pulsando el control deslizante (3).

REPRODUCTOR DE CD

CD-Wiedergabe

1. Encienda la unidad pulsando la tecla Encender/Apagar (13).
2. Cambie al modo CD pulsando varias veces la tecla de función (13).
3. Para abrir la puerta del CD, pulse el botón Abrir/Cerrar (6).
4. Inserte un CD con la cara impresa hacia arriba en el compartimento para CD y, a continuación, cierre la puerta del compartimento para CD.
5. Después de un corto tiempo, la pantalla LCD mostrará el número de pistas del CD y el tiempo total de reproducción. La reproducción se inicia automáticamente.

Reproducción de CD: Reproducir/ Pausar/ Detener

1. Si pulsa el botón Reproducir/Pausa (14) una vez durante la reproducción del CD, ésta se detiene y la pantalla LCD empieza a parpadear. Si vuelve a pulsar el botón, la reproducción se reanudará normalmente.

2. Si presiona una vez el botón de Detener (12), la unidad entra en el modo de detenerse.

Reproducción de CD: saltar pista/ modo de búsqueda (saltar/avance rápido / saltar/retroceder)

1. Cuando se pulsa el botón Saltar/Avance rápido (11) durante la reproducción del CD, se reproduce la siguiente pista y se muestra el número de pista.
2. Cuando se pulsa el botón Saltar/Rebobinar durante la reproducción del CD (4), la pista actual se reproduce desde el principio y se muestra el número de pista. Si vuelve a pulsar el botón Saltar/Rebobinar pista (4), se reproducirá la pista anterior del CD.
3. Si se mantienen pulsados los botones ►/◄ durante la reproducción del CD, la pista actual avanzará rápidamente o se rebobinará hasta que se suelte el botón.

MP3-CDs

1. Para reproducir, pausar y detener el CD, siga las instrucciones de la sección Reproducción de CD: Reproducción/ Pausa/Modo Parada.
2. Cuando presiona el botón Carpeta en el mando a distancia, se selecciona la carpeta superior y se muestra en la pantalla LCD.

Función ID3 (título/ nombre del álbum; con mando a distancia)

Si pulsa el botón Info (11) durante la reproducción de MP3, se muestra la información de la canción (por ejemplo, artista, álbum, archivo, título). Si vuelve a pulsar el botón Info, esta función se desactiva.

Nota:

- Si no se ha guardado ningún nombre para un título, la pantalla LCD (2) muestra "none" o "unknown".
- La unidad soporta el alfabeto inglés y los números para texto ID3 solamente.

Requisitos de formato de título MP3:

- Velocidad de bits MP3: 32 kbps ~ 256 kbps
- La calidad de la reproducción de un CD MP3 depende de la calidad del CD grabado y del método de grabación. Además, el tiempo de carga de los CD de MP3 es mayor que el de los CD normales debido al diferente formato.

Modos de reproducción (repetición/shuffle)

- Si pulsa el botón de reproducción (5) antes o durante la reproducción, se reproducirá una sola canción, carpeta (sólo archivos MP3) o todas las

pistas en el siguiente orden.

(1) Repetir 1 → (2) Repetir todas las canciones → (3) Reproducción aleatoria
→ (4) Modo Apagado

Modo de reproducción	Visualización en la pantalla LCD
Repetir un título	Rep1
Repetir todas las pistas	RepF
Reproducción aleatoria	RepA
Modo apagado	Rand
Apagado	-----

En modo MP3

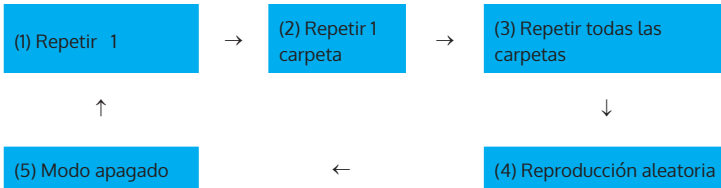

Modo de reproducción	Visualización en la pantalla LCD
Repetir un título	Rep1
Repetir una carpeta	RepF
Repetir todas las carpetas	RepA
Modo apagado	Rand
Apagado	-----

Función de repetición

Puede utilizar esta función para repetir uno o todos los títulos/carpetas.

Reproducción aleatoria

Puede utilizar esta función para reproducir todos los títulos o carpetas en orden aleatorio.

Programación CD/MP3 (con mando a distancia)

Para los archivos de audio en formato CD o MP3, puede guardar hasta 20 pistas en cualquier orden y reproducirlas. Asegúrese de que la unidad esté en modo de parada antes de guardarla:-

1. Ajuste el modo CD/USB/SD y detenga la reproducción de CD/MP3.
2. Pulse el botón de programación del mando a distancia. La pantalla LCD muestra "MEM". Además, se muestra el número de pista del tema que se va a guardar.
3. Seleccione el título deseado pulsando los botones ►► oder ◀◀ aus.
4. Pulse el botón de programación para guardar el título deseado.
5. Repita los pasos 3 y 4 para guardar pistas adicionales.
6. Una vez que haya guardado todas las pistas que desee reproducir, pulse el botón Reproducir/Pausa para reproducir las pistas en el orden en que las guardó.
7. Si desea cancelar el modo guardar, pulse el botón de parada dos veces. El indicador "MEM" desaparecerá de la pantalla LCD.

REPRODUCCIÓN DE MP3 DESDE PORTADORES DE DATOS USB O TARJETAS DE MEMORIA

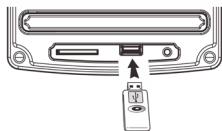

Conectar

Este dispositivo es capaz de reproducir archivos MP3 almacenados en medios USB o tarjetas de memoria que están conectadas al puerto USB.

1. Pulse el botón de función (13) de la unidad y vuelva a pulsarlo para cambiar al modo USB.
2. Inserte el dispositivo USB en el puerto USB de la manera correcta y asegúrese de que está bien colocado. Inserte el disco USB de forma recta sin doblarlo.
3. Después de insertar el portador de datos USB, los archivos de audio en él se leerán automáticamente. La pantalla LCD muestra el número de pista actual y el tiempo de reproducción.
4. Repita los mismos pasos para la reproducción que en el modo CD/MP3.

Nota

- Los archivos de audio en formato MP3 sólo se pueden leer y reproducir a través del puerto USB.
- Si conecta un reproductor de MP3 a la unidad a través del puerto USB, es posible que diferentes formatos de codificación impidan la reproducción de la música. Esto no es un mal funcionamiento de la unidad.

- El puerto USB no es compatible con la conexión del cable de extensión USB. El dispositivo no puede comunicarse directamente con los PCs.

CONEXIÓN BT Y REPRODUCCIÓN

1. Pulse el botón POWER ON/OFF / FUNCTION (13), para encender el aparato. Vuelva a pulsar el mismo botón para activar el modo BT.
2. El texto «bt» empieza a parpadear en el display, lo que significa que el aparato está buscando un dispositivo al que conectarse mediante BT.
3. Active la función BT en su dispositivo BT (p. ej. teléfono móvil) y seleccione «NR-620 DAB» en la lista de aparatos BT.
4. Cuando los dos aparatos BT se hayan conectado con éxito, el texto «bt» deja de parpadear.
5. Reproduzca la canción deseada en el dispositivo BT. Esta sonará a través de los altavoces del aparato.
6. Ajuste el volumen con el regulador de volumen (9).
7. Si desea conectar el aparato a otro dispositivo BT al que ya se había conectado con éxito en ocasiones anteriores, apague la función BT en el dispositivo al que está conectado el aparato. El texto «bt» empezará a parpadear en el display. Repita los pasos 2-6 descritos previamente.

REPRODUCCIÓN

Instrucciones generales de uso

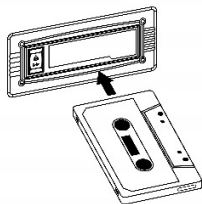

Reproducción de casetes	Después de insertar un casete en el compartimento del casete.
Parar y expulsión de casetes	Pulse el botón Fast Forward/Output Cassette (17) y el compartimento del casete emitirá el casete. El botón permanece en la posición de oprimido.
Continuar la reproducción	Pulse de nuevo el botón de avance rápido/reproducción de casetes (17) para reanudar la reproducción. El botón estará entonces en la posición más alta.

Nota

- Asegúrese de insertar correctamente el casete en la unidad.
- Se oye un ruido de búsqueda. La unidad puede avanzar rápidamente o reproducir. Ambos modos no funcionan al mismo tiempo.
- Se recomienda que retire el casete de la unidad después de la reproducción y no lo deje en la unidad si no está en el modo de reproducción de casete.

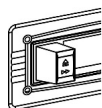

Reproducir

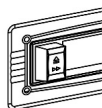

Bobinar hacia adelante

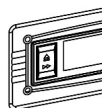

Expulsión

REPRODUCCIÓN DE UN DISCO DE VINILO

- Retire la guarda de aguja.
 - Asegúrese de que el brazo de la aguja se retira del soporte del brazo de la aguja antes de utilizar la unidad.
1. Pulse la tecla encender/apagar (13) para encender la unidad y pulse la tecla de función (13) para seleccionar el modo Phono.
 2. Ajuste la velocidad deseada para el registro correspondiente en el selector de velocidad de grabación (20).
 3. Coloque el disco de vinilo en el giradiscos (si es necesario, utilice el inserto del husillo).
 4. Levante el brazo de aguja del soporte del brazo de aguja y mueva lentamente el brazo de aguja hacia el disco de vinilo. La giradiscos comenzará a moverse.
 5. Coloque el brazo de aguja en la posición deseada en el disco de vinilo.
 6. Ajuste el volumen (9).
 7. Al final del disco de vinilo, el giradiscos dejará de girar automáticamente. Vuelva a colocar el antebrazo en el soporte para el antebrazo.
 8. Si desea pausar la reproducción manualmente, mueva el brazo de aguja al soporte de brazo de aguja.

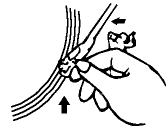
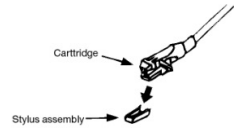

Nota: Puede ocurrir que el rango de parada automática del disco de vinilo esté fuera de la configuración de la unidad, de modo que la unidad detiene la reproducción aunque el disco aún no esté terminado. Si este es el caso, mueva el botón de parada automática (24) a la posición "Off". La grabación se ejecutará hasta el final, pero la reproducción no se detendrá automáticamente (apague la unidad o mueva el botón de parada automática a la posición "On"). A continuación, deslice el brazo de aguja sobre el soporte.

CONEXIÓN DE LINE-OUT

Puede conectar su dispositivo a un sistema Hi-Fi conectando el conector Line-Out a la entrada AUX a través del cable RCA (no suministrado).

Silenciamiento (Mute) / EQ

Durante la reproducción, pulse el botón Mute del mando a distancia una vez. La pantalla LCD mostrará "Mute". Si vuelve a pulsar el botón o gira el control de volumen, esta función se desactiva.

Durante el modo reproducción, puede seleccionar diferentes efectos de sonido pulsando el botón "EQ": Pop/ Clásico/ Rock/ Jazz/ Flat. Pulse Flat para salir del modo EQ.

CONVERTIR CDS/PHONO O CASSETES A ARCHIVOS MP3

El dispositivo es capaz de convertir CDs, radio DAB/FM, grabaciones (desde fonos) y archivos de cassetes (desde cassetes) al formato MP3 y almacenar grabaciones en USB o tarjeta SB/MMC.

Convertir un CD a MP3

I) Grabación de un título

1. Introduzca el dispositivo USB en el puerto USB (asegúrese de que haya suficiente espacio en el soporte de datos).
2. Siga las instrucciones de reproducción del CD para reproducir la pista que desea convertir o grabar.
3. Durante la reproducción de la pista que desea grabar, pulse el botón Grabar (7). La pantalla LCD mostrará "Check" y cambiará a "REC USB".
4. Si pulsa dos veces el botón Record, la pantalla mostrará "REC ONE."
5. Si pulsa el botón Record por tercera vez, la unidad comenzará a grabar el título. Después de grabar, la unidad mostrará automáticamente el número total de pistas grabadas.

II) Grabar todo el CD/MP3

Inserte la memoria USB en el puerto USB para iniciar la grabación (asegúrese de que haya suficiente espacio en el USB).

6. Para insertar el CD que desea convertir o grabar, siga las instrucciones de la sección correspondiente y pulse el botón de parada (12) para activar el modo de parada.
7. Mientras el CD está en modo de parada, pulse la tecla Record (7). La

pantalla LCD mostrará primero "Check" y luego "REC USB".

8. Si pulsa el botón Record por segunda vez, la pantalla LCD mostrará "REC ALL".
9. Presionando el botón Record por tercera vez comenzará la grabación de todas las pistas del CD.
10. Una vez que se ha grabado todo el CD, la unidad dejará de grabar automáticamente. El número total de pistas grabadas se muestra en la pantalla LCD.

Notas:

- La velocidad de grabación es de 1:1 al tiempo de reproducción real de la grabación o casete.
- Durante la grabación de CD, la velocidad de grabación también es de 1:1 y la unidad reproduce la(s) canción(es) durante la grabación.
- Al copiar un CD de MP3, la unidad sólo copia los archivos MP3 y no los reproduce.
- El formato de grabación predeterminado es: formato de transferencia MP3: 128 kbps; frecuencia de toma de muestras: 44,1 khz.
- Los títulos de las canciones no se graban durante la conversión.
- Pulse el botón Stop para detener la grabación.
- Los CDs o archivos MP3 no se copiarán en la unidad flash USB a menos que se haya grabado toda la canción. Si la grabación/conversión se interrumpe de antemano, no se almacena nada en el soporte de datos.

Conversión de discos de vinilo/casetes

1. Inserte el dispositivo USB para grabar en el puerto USB (asegúrese de que haya suficiente espacio en él).
2. Para reproducir la grabación o el casete, siga las instrucciones de reproducción de la sección correspondiente de este manual.
3. Pulse el botón de grabación (7) tres veces hasta que "REC USB" parpadee en la pantalla LCD, indicando que la unidad ha comenzado la conversión.
4. Reprodúzca el título del disco o cassette que desee copiar en la unidad flash USB
5. Para detener la grabación, pulse el botón Stop una vez (12) y la pantalla LCD volverá a mostrar "Tape" o "Phono".

Conversión DAB/FM

1. Para iniciar la grabación, inserte la memoria USB en el puerto USB del dispositivo (asegúrese de que haya suficiente espacio).
2. Durante el modo Reproducción DAB/FM, pulse el botón Record dos veces. REC USB" parpadeará en la pantalla LCD, indicando que la

unidad ha comenzado la conversión.

3. Para detener la grabación, pulse el botón Stop una vez (12).

Notas:

- La velocidad de grabación es de 1:1 y depende del tiempo de reproducción real del fono o de la cinta.
- Durante la grabación de CD, la relación de grabación es de 1:1 y la unidad reproduce las canciones durante la grabación.
- Durante la grabación de discos MP3, se trata de un modo de copia, es decir, el sistema sólo copia el archivo MP3 y no reproduce las pistas.
- El sistema crea una carpeta "RIP" para codificar el CD; una carpeta "FROMCD" para codificar el disco CD-MP3; una carpeta "REC" para codificar el fono/casete/radio.
- El formato de grabación está preajustado en - MP3 bitrate : 128 kbps, frecuencia de muestreo : 44.1khz.
- No se graba ningún título de canción en el modo de codificación. Para detener la grabación, pulse de nuevo el botón " Stop " en el modo grabación.
- La codificación de un CD o archivo MP3 en USB sólo tendrá éxito si la canción completa está codificada o copiada, si la codificación o copia se completa mientras tanto y si no hay ningún título grabado o almacenado en el USB.

Eliminación de archivos de audio almacenados en la unidad flash USB (con el mando a distancia)g

El dispositivo puede eliminar archivos almacenados en USB de la siguiente manera:-

Eliminar un archivo

1. Seleccione el modo USB.
2. Pulse el botón Borrar del mando a distancia. La pantalla LCD muestra "DEL - T001".
3. Pulse los botones ►► o ◀◀ para seleccionar el archivo que desea eliminar.
4. Presione el botón Eliminar para eliminar. En la pantalla aparecerá "Sí" y "NO". Utilice los botones ►► o ◀◀ o para seleccionar "Sí" o "NO".
5. Pulse el botón Borrar de nuevo para confirmar su selección.

Eliminar todos los archivos

1. Seleccione el modo USB.
2. Mantenga pulsado el botón Borrar del mando a distancia durante 2 ó 3 segundos. La pantalla LCD mostrará "DEL - A".

3. Presione el botón Borrar para borrar. En la pantalla aparecerá "SI" y "NO". Utilice los botones ◀◀ o ▶▶ para seleccionar el botón "YES" o "NO".
4. Pulse el botón Borrar de nuevo para confirmar su selección.

Notas :

- Si se selecciona "SI", todos los archivos del disco se eliminarán por completo.
- Presione el botón Parar una vez para salir del modo de eliminación.

Extracción de la unidad flash USB

Antes de retirar la unidad flash USB, cambie al modo CD/casete o al modo radio. A continuación, extraiga el dispositivo USB del puerto USB.

INDICACIONES SOBRE LA RETIRADA DEL APARADO



Si el aparato lleva adherida la ilustración de la izquierda (el contenedor de basura tachado) entonces rige la normativa europea, directiva 2012/19/UE. Este producto no debe arrojarse a un contenedor de basura común. Infórmese sobre las leyes territoriales que regulan la recogida separada de aparatos eléctricos y electrónicos. Respete las leyes territoriales y no arroje aparatos viejos al cubo de la basura doméstica. Una retirada de aparatos conforme a las leyes, contribuye a proteger el medio ambiente y a las personas a su alrededor frente a posibles consecuencias perjudiciales para la salud. El reciclaje ayuda a reducir el consumo de materias primas.



Declaración de conformidad

Fabricante: Chal-Tec GmbH, Wallstraße 16, 10179 Berlin.

Este producto cumple con las siguientes directivas europeas:

2011/65/EU (RoHS)

2014/53/EU (RED)

La declaración de conformidad completa del fabricante se encuentra en el siguiente enlace.

Por favor, escanee este código QR o introduzca la URL



use.berlin/10033711

