



blumfeldt

Evora

Feuerschale

Fire Bowl

Braséro

Brasero

Braciere

10033759



Sehr geehrter Kunde,

wir gratulieren Ihnen zum Erwerb Ihres Artikels. Lesen Sie die folgenden Hinweise sorgfältig durch und befolgen Sie diese, um möglichen Schäden vorzubeugen. Für Schäden, die durch Missachtung der Hinweise und unsachgemäßen Gebrauch entstehen, übernehmen wir keine Haftung. Scannen Sie den folgenden QR-Code, um Zugriff auf die aktuellste Bedienungsanleitung und weitere Informationen rund um das Produkt zu erhalten.

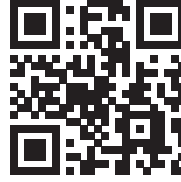

INHALTSVERZEICHNIS

Sicherheitshinweise 4
Warnhinweise 6
Lieferumfang 7
Zusammenbau 8
Benutzung 9
Reinigung und Pflege 10
Hersteller & Importeur (UK) 10

English 11
Français 19
Español 27
Italiano 35

SICHERHEITSHINWEISE



WARNUNG

Erstickungsgefahr! Die Feuerschale ist nur zur Nutzung im Freien bestimmt. Sie darf nicht in Gebäuden, Garagen oder anderen geschlossenen Bereichen verwendet werden. Es können sich giftige Dämpfe bilden, die zum Ersticken führen.

- Die Feuerschale ist nicht für gewerbliche Zwecke geeignet.
- Die Feuerschale darf nur von Erwachsenen verwendet werden. Kinder und Haustiere müssen einen sicheren Abstand einhalten.
- Verwenden Sie zum Anzünden kein Benzin, Brennspritus, Feuerzeugbenzin oder Alkohol.
- Verwenden Sie kein Wasser zum Löschen!
- Benutzen Sie die Feuerschale nicht, bevor sie nicht vollständig zusammengebaut wurde und alle Teile fest sitzen.
- Verwenden Sie die Feuerschale nicht auf Untergründen aus Holz oder anderen brennbaren Materialien.
- Leeren Sie die Feuerschale nach jeder Verwendung. Lassen Sie eine dünne Ascheschicht darin, um den Boden zu schützen. Nehmen Sie die Asche erst heraus, wenn die Kohle komplett abgebrannt und die Asche abgekühlt ist.
- Fassen Sie die Feuerschale erst an, wenn sie komplett abgekühlt ist. Tragen Sie während der Benutzung hitzebeständige Handschuhe.
- Verstauen Sie die Feuerschale erst, wenn sie komplett abgekühlt ist und die Asche entsorgt wurde. Verwenden Sie immer Werkzeuge und hitzebeständige Handschuhe, wenn Sie Brennmaterial hinzufügen oder die Feuerschale bewegen.
- Die Feuerschale wird sehr heiß, bewegen Sie sie nicht während des Gebrauchs.
- Dieses Produkt ist zerbrechlich, seien Sie beim Transport vorsichtig.
- Lassen Sie die Feuerschale während der Benutzung nicht unbeaufsichtigt.
- Brandgefahr – Während der Benutzung kann heiße Glut aus der Feuerschale fallen.
- Überladen Sie die Feuerschale nicht mit Brennmaterial. Fügen Sie erst dann neues Brennmaterial hinzu, wenn das Feuer heruntergebrannt ist. Wenn ein Teil der Feuerschale rot glüht, ist sie überladen.
- Verbrennen Sie den Brennstoff nicht direkt auf dem Boden der Feuerschale.
- Halten Sie den Brennstoff von Wand der Feuerschale fern, da die Wand von hohen Temperaturen beschädigt werden kann.
- Atmen Sie den Rauch nicht ein und lassen Sie ihn nicht in die Ihre Augen kommen.
- Untersuchen Sie die Feuerschale vor der Benutzung auf Beschädigungen.
- Durch die Benutzung kann sich die Metalloberfläche leicht verfärben.
- Verwenden Sie keine Holzwolle als Brennmaterial oder Anzündhilfe.
- Entfernen Sie die Warnaufkleber nicht von der Feuerschale.

⚠		
		
		

VORSICHT!
VERWENDEN SIE KEINEN ALKOHOL
ODER BENZIN ZUM ANZÜNDEN ODER
WIEDERANZÜNDEN!

WARNHINWEISE

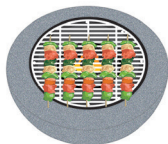

NUR ZUM GRILLEN VERWENDEN!

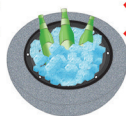

NICHT ALS FEUERSTELLE ODER
EISSCHALE VERWENDEN!



VERBRENNEN SIE KEINEN
BRENNSTOFF IM INNERN DER
FEUERSCHALE!



VERBRENNEN SIE KEINEN BRENNSTOFF
DIREKT AUF DEM MAGNESIUMOXID
(MGO)!



VERWENDEN SIE ZUM GRILLEN
MAX. 600 G HOLZSCHEITE
ODER 500 G HOLZKOHLE.



EINE ÜBERMÄSSIGE
BRENNSTOFFZUFUHR IST
STRENGSTENS UNTERSAGT, DIES
KANN EXPLOSIONEN VERURSACHEN,
DIE BIS ZUM TOD, ZU SCHWEREN
VERLETZUNGEN ODER ZU
SACHSCHÄDEN FÜHREN.



WENN DIE FEUERSCHALE NICHT
IN GEBRAUCH UND VOLLSTÄNDIG
ABGEKÜHLT IST, DECKEN SIE DIESE MIT
EINEM REGENSCHUTZ AB, UM SIE VOR
WITTERUNG ZU SCHÜTZEN.

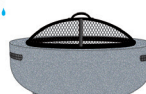

VERWENDEN SIE EINE ABDECKUNG,
UM DIE LEBENSDAUER DES PRODUKTS
ZU VERLÄNGERN.

LIEFERUMFANG



1 Stück



1 Stück



1 Stück



1 Stück



1 Stück

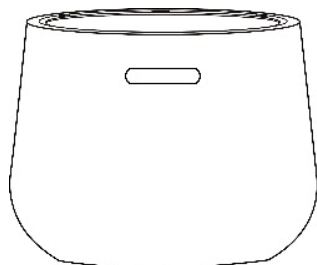

1 Stück



3 Stück



3 Stück

ZUSAMMENBAU

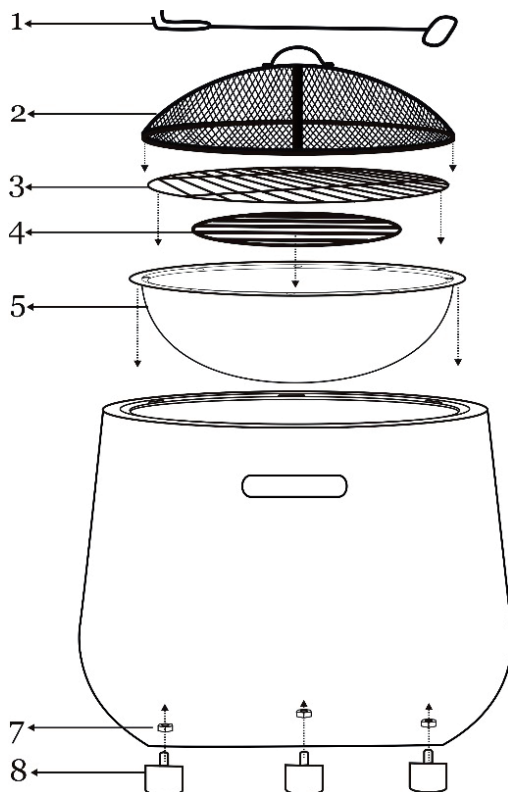

1. Verbinden Sie die Füße (8) mit dem Korpus (6) mit den Schrauben (7).
2. Stellen Sie den MGO-Körper (6) auf eine dauerhafte, ebene, hitzebeständige, nicht brennbare Oberfläche, die von brennbaren Gegenständen entfernt ist.
3. Platzieren Sie die Feuerschale (5) den Korpus (6).
4. Legen Sie das Gitter (4) in die Feuerschale (5).
5. Stellen Sie den Grillrost (3) auf die Feuerschale (5).
6. Legen Sie die Gitter (2) auf die Feuerschale (5).

BENUTZUNG

Feuer entzünden

- Stellen Sie sicher, dass die Feuerschale auf einem festen, flachen, ebenen und hitzebeständigen Untergrund, entfernt von brennbaren Gegenständen, aufgestellt ist.
- Legen Sie Papier oder trockenes Brennholz in die Mitte des Feuerschalenbodens.

Hinweis: Legen Sie Brennmaterial nicht direkt in die Feuerschale, sondern immer auf das Papier bzw. das Brennholz.

- Zünden Sie das Papier oder Brennholz an.

Hinweis: Entfachen Sie erst ein kleines Feuer und lassen Sie es dann langsam größer werden. Wenn sich die Hitze zu schnell und zu stark entwickelt, kann es zu Rissen in der Konstruktion kommen.

Das Feuer schüren

- Geben Sie weiteres Brennmaterial hinzu, um die Hitze langsam zu steigern. Überladen Sie die Feuerschale nicht mit Brennmaterial. Drei kleine Scheite sind ausreichend.
- Verwenden Sie beim Umschichten der Scheite das Schürwerkzeug.

Löschen

Um die Feuerschale zu löschen, geben Sie kein Brennmaterial mehr hinzu oder ersticken Sie das Feuer mit Sand. Löschen Sie das Feuer auf keinen Fall mit Wasser!

REINIGUNG UND PFLEGE

**VORSICHT**

Verbrennungsgefahr! Lassen Sie die Feuerschale vollständig abkühlen, bevor Sie sie auf Schäden untersuchen oder reinigen.

Reinigung

- Versichern Sie sich, dass das Feuer vollständig gelöscht ist, wenn Sie die Feuerschale nicht mehr verwenden.
- Stellen Sie sicher, dass das Feuer vollständig gelöscht ist und die Feuerschale abgekühlt ist, bevor Sie die Asche entfernen.
- Verwenden Sie ein feuchtes Baumwolltuch, um Ruß zu entfernen. Reinigen Sie die Feuerschale regelmäßig, um eine lange Lebensdauer zu gewährleisten.

Hinweis: Nach mehrmaligem Gebrauch kann sich die Oberfläche verfärben.

- Verwenden Sie keinen Ofenreiniger oder Scheuermittel, da diese das Produkt beschädigen können.
- Reinigen Sie die Außenseite mit Wasser und einem milden Geschirrspülmittel.
- Verwenden Sie bei hartnäckigen Flecken Sie einen Reiniger auf Zitrusbasis und eine Nylon-Bürste.

Hinweis: Das Label sollte nicht von der Feuerschale entfernt werden. Wenn Sie es dennoch entfernen möchten, muss der Kleber zuvor mit Heißluft erwärmt und dadurch aufgeweicht werden.

HERSTELLER & IMPORTEUR (UK)

Hersteller:

Chal-Tec GmbH, Wallstraße 16, 10179 Berlin, Deutschland.

Importeur für Großbritannien:

Berlin Brands Group UK Limited
PO Box 42
272 Kensington High Street
London, W8 6ND
United Kingdom

Dear Customer,

Congratulations on purchasing this device. Please read the following instructions carefully and follow them to prevent possible damages. We assume no liability for damage caused by disregard of the instructions and improper use. Scan the QR code to get access to the latest user manual and more product information.



CONTENTS

Safety Instructions	12
Warnings	14
Scope Supply	15
Assembly	16
Use	17
Cleaning and Care	18
Manufacturer & Importer (UK)	18

SAFETY INSTRUCTIONS

**WARNING**

Risk of suffocation! This fire bowl is for outdoor use only and shall not be used in a building, garage or any other enclosed area. Toxic carbon monoxide fumes can accumulate and cause asphyxiation.

- This fire bowl is not for commercial use.
- This fire bowl should only be used by adults and all children and pets should be kept at a safe distance.
- Do not use petrol, methylated spirits, lighter fluid or alcohol for lighting.
- Do not use water for extinguishing!
- Do not use this fire bowl until it is completely assembled and all parts are securely fastened and tightened.
- Do not use the fire bowl on surfaces made of wood or other flammable materials.
- Empty the fire bowl after each use. Leave a thin layer of ash in it to protect the bottom. Do not remove the ashes until the charcoal has burned down completely and the ashes have cooled down.
- Do not touch the fire bowl until it has cooled down completely. Wear heat-resistant gloves during use.
- Do not store the fire bowl until it has cooled down completely and the ashes have been disposed of. Always use tools and heat-resistant gloves when adding fuel or moving the fire bowl.
- The fire bowl gets very hot, do not move it during use.
- This product is fragile, be careful when transporting it.
- Do not leave the fire bowl unattended during use.
- Fire hazard – Hot embers may emit while in use.
- Do not overload the fire bowl with fuel. Only add new fuel when the fire has burnt down. If part of the fire bowl glows red, it is overloaded.
- Do not burn fuel directly on the fire bowl base.
- Keep the fuel away from the wall of the fire bowl as the wall can be damaged by high temperatures.
- Do not breathe in the smoke or let it get into your eyes.
- Inspect the fire bowl for damage before use.
- Use may cause the metal surface to discolour slightly.
- Do not use wood wool as a burning fuel or fire-lighting aid.
- Do not remove the warning stickers from the fire bowl.

⚠		
		
		

CAUTION!
DO NOT USE SPIRIT OR PETROL
FOR LIGHTING OR RE-LIGHTING!

WARNINGS

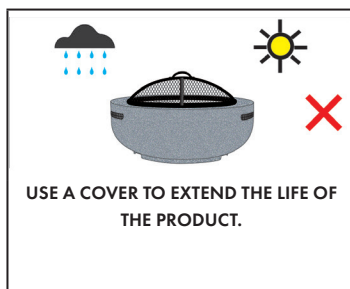
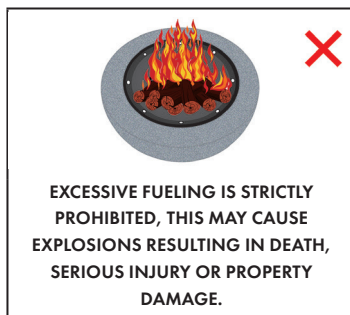
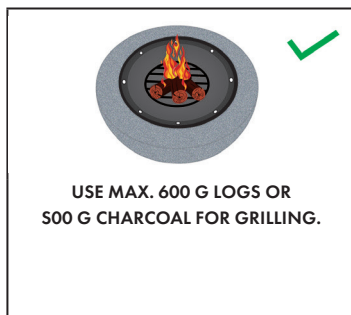
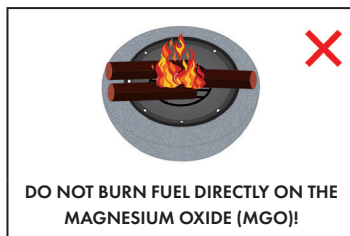

SCOPE SUPPLY



1 piece



1 piece



1 piece



1 piece



1 piece

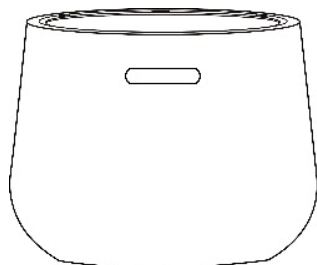

1 piece



3 pieces



3 pieces

ASSEMBLY

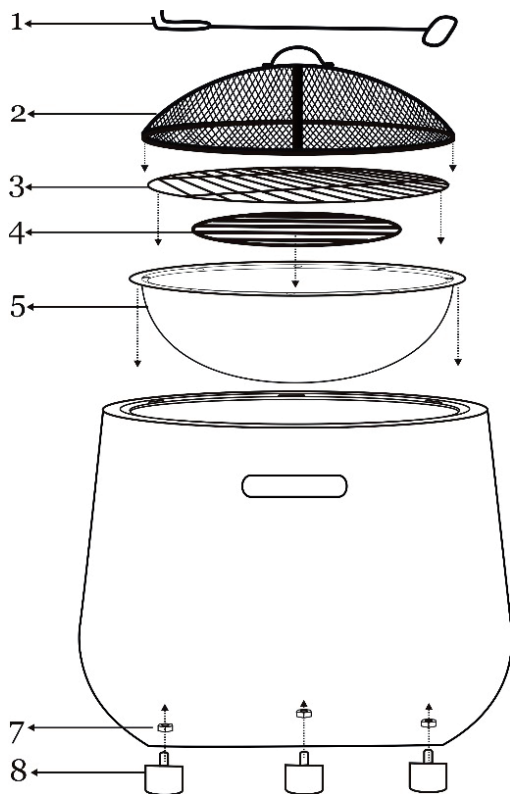

1. Connect the feet (8) to the MGO body (6) using the bolts (7).
2. Place the MGO body (6) on a permanent flat, level, heat resistant, non flammable surface away from flammable items.
3. Place the fire bowl (5) the MGO body (6).
4. Place the log grate (4) inside the fire bowl (5).
5. Place the grill (3) on the fire bowl (5).
6. Place the mesh cover (2) on the fire bowl (5).

USE

Ignite Fire

- Make sure that the fire bowl is placed on a firm, flat, level and heat-resistant surface away from flammable objects.
- Place paper or dry firewood in the middle of the fire tray base.

Note: Do not place fuel directly in the fire bowl but always on the paper or the firewood.

- Light the paper or firewood.

Note: Light a small fire first and then let it slowly grow. If the heat develops too quickly and too strongly, cracks may occur in the construction.

Stoke the Fire

- Add more fuel to slowly increase the heat. Do not overload the fire bowl with fuel. Three small logs are sufficient.
- Use the scraping tool when rearranging the logs.

Extinguish Fire

To extinguish the fire, do not add fuel or suffocate the fire with sand. Do not extinguish the fire with water!

CLEANING AND CARE

**CAUTION**

Danger of burns! Allow the fire bowl to cool completely before inspecting or cleaning it for damage.

Cleaning

- Make sure that the fire is completely extinguished when you no longer use the fire bowl.
- Make sure the fire is completely extinguished and the fire bowl has cooled down before removing the ashes.
- Use a damp cotton cloth to remove soot. Clean the fire bowl regularly to ensure a long service life.

Note: The surface may discolour after repeated use.

- Do not use oven cleaner or scouring agents, as these can damage the product.
- Clean the outside with water and a mild dishwashing liquid.
- For stubborn stains, use a citrus-based cleaner and a nylon brush.

Note: The label should not be removed from the fire bowl. If you still want to remove it, the adhesive must first be heated with hot air and thus softened.

MANUFACTURER & IMPORTER (UK)

Manufacturer:

Chal-Tec GmbH, Wallstrasse 16, 10179 Berlin, Germany.

Importer for Great Britain:

Berlin Brands Group UK Limited
PO Box 42
272 Kensington High Street
London, W8 6ND
United Kingdom

Cher client, chère cliente,

Toutes nos félicitations pour l'acquisition de ce nouvel appareil. Lisez attentivement les indications suivantes et suivez-les pour éviter d'éventuels dommages. Nous ne saurions être tenus pour responsables des dommages dus au non-respect des consignes et à la mauvaise utilisation de l'appareil. Scannez le QR-Code pour obtenir la dernière version du mode d'emploi ainsi que d'autres informations concernant le produit.



SOMMAIRE

Consignes de sécurité	20
Mises en garde	22
Contenu de l'emballage	23
Assemblage	24
Utilisation	25
Nettoyage et entretien	26
Fabricant et importateur (UK)	26

CONSIGNES DE SÉCURITÉ



MISE EN GARDE

Risque d'étouffement ! Le braséro est uniquement destiné à une utilisation en extérieur. Il ne doit pas être utilisé dans un bâtiment, un garage ou d'autres espaces clos. Des fumées toxiques peuvent se former et provoquer un étouffement.

- Le braséro n'est pas adapté à une utilisation commerciale.
- Le braséro ne peut être utilisé que par des adultes. Les enfants et les animaux doivent rester à distance de sécurité.
- N'utilisez pas d'essence, d'alcool dénaturé, d'essence à briquet ou d'alcool pour allumer le feu.
- Ne pas utiliser d'eau pour l'extinction !
- N'utilisez pas le braséro avant qu'il ne soit complètement assemblé et que toutes les pièces ne soient bien en place.
- N'utilisez pas le braséro sur des surfaces en bois ou d'autres matériaux inflammables.
- Videz le braséro après chaque utilisation. Laissez-y une fine couche de cendres pour protéger le fond. Ne retirez pas les cendres tant que le charbon n'a pas complètement brûlé et que les cendres n'ont pas refroidi.
- Ne touchez pas le braséro tant qu'il n'a pas complètement refroidi. Portez des gants résistants à la chaleur pendant le fonctionnement.
- Ne rangez pas le braséro tant qu'il n'a pas complètement refroidi et que les cendres n'ont pas été retirées. Utilisez toujours des outils et des gants résistants à la chaleur lorsque vous ajoutez du combustible ou déplacez le braséro.
- Le braséro devient très chaud, ne le déplacez pas pendant l'utilisation.
- Ce produit est fragile, faites attention lorsque vous le transportez.
- Ne laissez jamais le braséro sans surveillance pendant son fonctionnement.
- Risque d'incendie - Pendant l'utilisation, des braises chaudes peuvent tomber du braséro.
- Ne surchargez pas le braséro avec du combustible. N'ajoutez pas de nouveau combustible tant que le feu n'a pas tout brûlé. Si une partie du braséro rougit, c'est qu'il est surchargé.
- Ne brûlez pas le combustible directement sur le fond du braséro.
- Éloignez le combustible de la paroi du braséro car il peut être endommagé par des températures élevées.
- N'inhalez pas la fumée et ne la laissez pas pénétrer dans vos yeux.
- Examinez le braséro et assurez-vous qu'il est en bon état avant utilisation.
- La surface métallique peut se décolorer légèrement à l'usage.
- N'utilisez pas de copeaux de bois comme matériau de combustion ou comme aide à l'allumage.
- Ne retirez pas les autocollants d'avertissement du braséro.

⚠		
		
		

Attention !
N'UTILISEZ PAS D'ALCOOL OU
D'ESSENCE POUR ALLUMER OU
RALLUMER LE FEU !

MISES EN GARDE

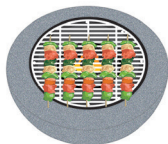

À UTILISER UNIQUEMENT POUR LES GRILLADES !

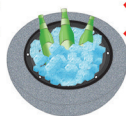

NE PAS UTILISER COMME CHEMINÉE
OU BAC À GLACE !



NE FAITES JAMAIS BRÛLER DE
COMBUSTIBLE À L'INTÉRIEUR DU
BRASÉRO !



NE PAS BRÛLER DE COMBUSTIBLE
DIRECTEMENT SUR L'OXYDE DE
MAGNÉSIUM (MGO) !



UTILISER DES BÛCHES DE 600
G MAXIMUM POUR LES GRILLADES
OU 500 G DE CHARBON DE BOIS.



L'AJOUT EXCESSIF DE COMBUSTIBLE
EST STRICTEMENT INTERDIT, CELA
PEUT PROVOQUER DES EXPLOSIONS
ENTRAÎNANT LA MORT, DES BLESSURES
GRAVES OU DES DOMMAGES
MATÉRIELS.

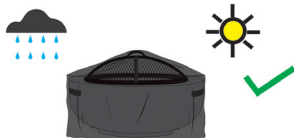

LORSQUE LE BRASÉRO N'EST PAS
UTILISÉ ET QU'IL A COMPLÈTEMENT
REFROIDI, COUVREZ-LE D'UNE
HOUSSE DE PLUIE POUR LE PROTÉGER
DES INTEMPÉRIES .

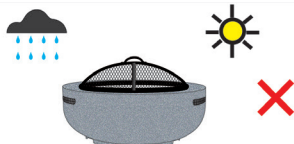

UTILISER UNE HOUSSE POUR
PROLONGER LA DURÉE DE VIE DU
PRODUIT.

CONTENU DE L'EMBALLAGE



1 pièce



1 pièce

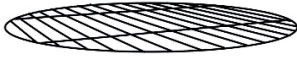

1 pièce



1 pièce



1 pièce

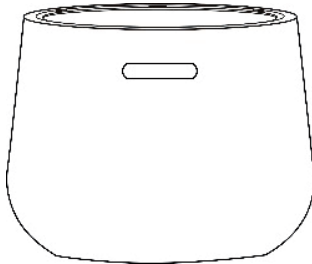

1 pièce



3 pièces



3 pièces

ASSEMBLAGE

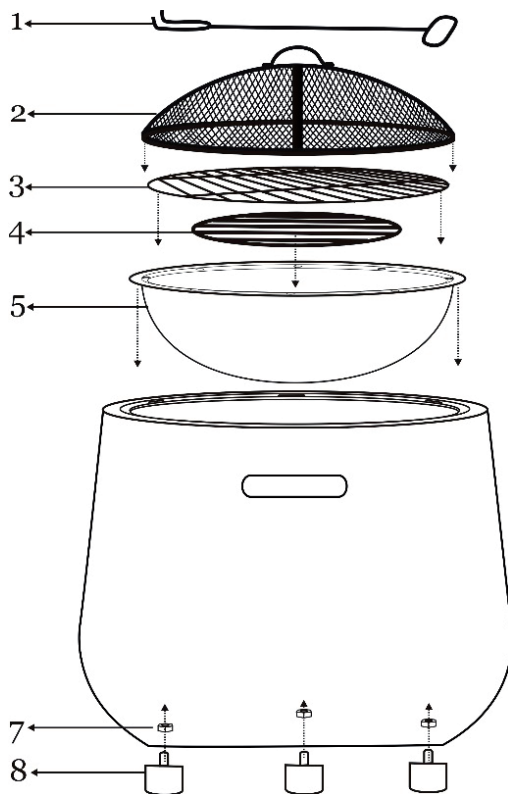

1. Fixer les pieds (8) au corps du braséro (6) avec les vis (7).
2. Placez le corps en MGO (6) sur une surface durable, plate, résistante à la chaleur et non combustible, loin des objets inflammables.
3. Placez le braséro (5) sur le corps (6).
4. Placez la grille (4) dans le braséro (5).
5. Placez la grille de cuisson (3) sur le braséro (5).
6. Placez la grille (4) dans le braséro (5).

UTILISATION

Pour allumer le feu

- Vérifiez que le braséro est sur une surface ferme, plane, de niveau et résistante à la chaleur, loin des objets inflammables.
- Placez du papier ou du bois de chauffage sec au centre du fond du brasier.

Remarque : ne mettez pas de combustible directement dans le braséro, mais toujours sur le papier ou le bois de chauffage.

- Allumez le papier ou le bois de chauffage.

Remarque : allumez un petit feu et faites-le grandir doucement. Si la chaleur se développe trop vite et trop fort, la structure peut se fissurer.

Attiser le feu

- Ajoutez du combustible pour augmenter lentement la chaleur. Ne surchargez pas le foyer avec du combustible. Trois petites bûches suffisent.
- Utilisez le tisonnier pour déplacer les bûches.

Pour éteindre le feu

Pour éteindre le braséro, n'ajoutez plus de combustible ou étouffez le feu avec du sable. Ne jamais éteindre le feu avec de l'eau !

NETTOYAGE ET ENTRETIEN

**ATTENTION**

Risque de brûlure ! Laisser le braséro refroidir complètement avant de l'inspecter ou de le nettoyer pour déceler tout dommage.

Nettoyage

- Assurez-vous que le feu est complètement éteint lorsque vous n'utilisez plus le braséro.
- Assurez-vous que le feu est complètement éteint et que le braséro a refroidi avant de retirer les cendres.
- Utilisez un chiffon en coton humide pour éliminer la suie. Nettoyez régulièrement le braséro pour assurer une longue durée de vie.

Remarque : la surface peut se décolorer après plusieurs utilisations.

- N'utilisez pas de nettoyeur pour four ou de nettoyeurs abrasifs car ils peuvent endommager le produit.
- Nettoyez l'extérieur avec de l'eau et un produit vaisselle doux.
- Pour les taches tenaces, utilisez un nettoyeur à base d'agrumes et une brosse en nylon.

Remarque : l'étiquette ne doit pas être retirée du braséro. Si vous voulez quand même l'enlever, chauffez d'abord l'adhésif à l'air chaud pour le ramollir.

FABRICANT ET IMPORTATEUR (UK)

Fabricant :

Chal-Tec GmbH, Wallstraße 16, 10179 Berlin, Allemagne.

Importateur pour la Grande Bretagne :

Berlin Brands Group UK Limited
PO Box 42
272 Kensington High Street
London, W8 6ND
United Kingdom

Estimado cliente:

Le felicitamos por la compra de su equipo. Lea atentamente el siguiente manual y siga cuidadosamente las instrucciones de uso con el fin de evitar posibles daños. La empresa no se responsabiliza de los daños ocasionados por un uso indebido del producto o por haber desatendido las indicaciones de seguridad. Escanee el siguiente código QR para obtener acceso al manual de usuario más reciente y otra información sobre el producto.



ÍNDICE

Indicaciones de seguridad	28
Advertencias	30
Contenido del envío	31
Montaje	32
Utilización	33
Limpieza y cuidado	34
Fabricante e importador (Reino Unido)	34

INDICACIONES DE SEGURIDAD



ADVERTENCIA

¡Peligro de asfixia! Este brasero está diseñado para su uso únicamente en exteriores. No debe utilizarse en interiores, en garajes u otros espacios cerrados. Se pueden formar humos tóxicos que pueden causar asfixia.

- Este brasero no es apto para fines comerciales.
- Este brasero solo puede ser manipulado por adultos. Los niños y los animales domésticos deben mantener una distancia de seguridad.
- Para encenderlo no debe usarse gasolina, ni alcohol desnaturalizado, ni líquido para encendedores ni alcohol.
- No utilice agua para la extinción.
- No use el brasero hasta que esté completamente montado y todas las piezas estén fijadas en su lugar.
- No utilice el brasero sobre superficies de madera u otros materiales combustibles.
- Vacíe el brasero después de cada uso. Deje una fina capa de ceniza para proteger el suelo. No retire las cenizas hasta que el carbón se haya quemado por completo y las cenizas se hayan enfriado.
- No toque el brasero hasta que se haya enfriado por completo. Use guantes resistentes al calor durante el uso.
- No guarde el brasero hasta que se haya enfriado por completo y se hayan eliminado las cenizas. Utilice siempre herramientas y guantes resistentes al calor cuando añada combustible o mueva el brasero.
- El brasero se calienta mucho, no lo mueva durante su uso.
- Este producto es frágil, tenga cuidado al transportarlo.
- No deje el brasero sin supervisión durante su funcionamiento.
- Peligro de incendio: durante su uso es posible que caigan brasas calientes del brasero.
- No sobrecargue el brasero de combustible. No agregue combustible nuevo hasta que el fuego se haya consumido. Si alguna parte del brasero se ilumina en rojo, esto significa que está sobrecargado.
- No queme el combustible directamente en el fondo del brasero.
- Mantenga el combustible alejado de la pared del brasero, ya que las altas temperaturas pueden dañar la pared.
- No inhale el humo ni deje que le entre en los ojos.
- Antes de usar el brasero, revíselo en busca de daños.
- La superficie de metal puede decolorarse levemente con el uso.
- No utilice virutas de madera como material de combustión o ayuda al encendido.
- No retire los adhesivos de advertencia del brasero.

⚠		
		
		

¡ATENCIÓN!
¡NO UTILICE ALCOHOL NI GASOLINA
PARA ENCENDER O REENCENDER EL
APARATO!

ADVERTENCIAS

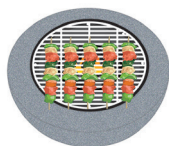

UTILIZAR SOLO PARA ASAR.

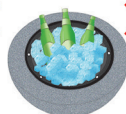

NO UTILIZAR COMO CHIMENEA NI CUBITERA.



NO QUEME NINGÚN COMBUSTIBLE DENTRO DEL BRASERO.



NO QUEME COMBUSTIBLE DIRECTAMENTE SOBRE EL ÓXIDO DE MAGNESIO.



UTILICE UN MÁXIMO DE 600 G DE PEDAZOS DE MADERA O 500 G DE CARBÓN VEGETAL PARA ASAR.



ESTÁ ESTRICTAMENTE PROHIBIDO INTRODUCIR DEMASIADO COMBUSTIBLE, YA QUE ESTO PUEDE CAUSAR EXPLOSIONES CON RESULTADO DE MUERTE, LESIONES GRAVES O DAÑOS MATERIALES.



CUANDO EL BRASERO NO ESTÉ EN USO Y SE HAYA ENFRIADO COMPLETAMENTE, CÚBRALO CON UNA FUNDA PARA PROTEGERLO DE LA LLUVIA Y LAS CONDICIONES CLIMÁTICAS.

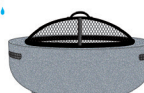

UTILICE UNA FUNDA PARA PROLONGAR LA VIDA ÚTIL DEL PRODUCTO.

CONTENIDO DEL ENVÍO

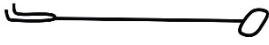

1 pieza



1 pieza

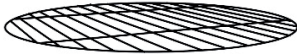

1 pieza



1 pieza

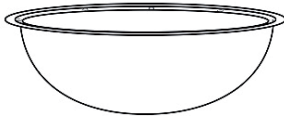

1 pieza

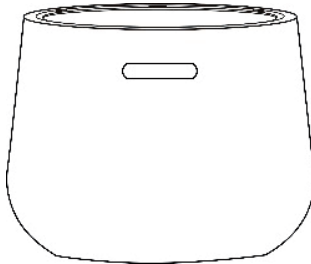

1 pieza



3 piezas



3 piezas

MONTAJE

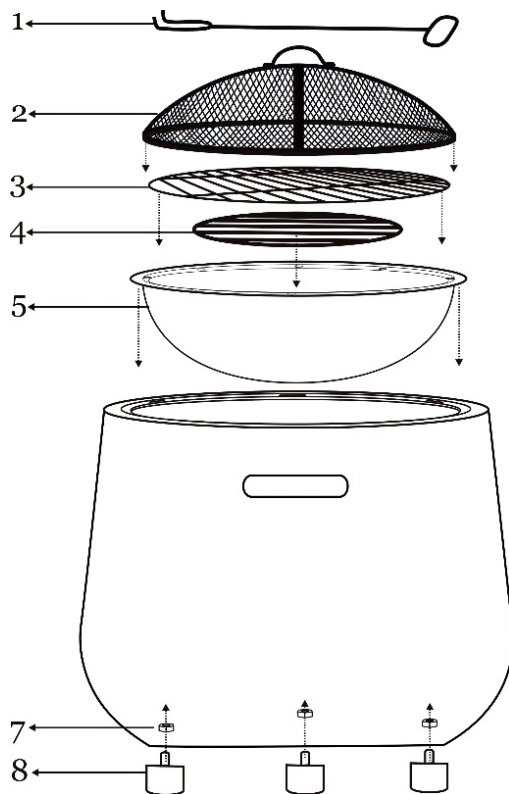

1. Conecte las patas (8) a la estructura (6) con los tornillos (7).
2. Coloque la estructura de óxido de magnesio (6) sobre una superficie sólida, plana, resistente al calor y no combustible, donde no se encuentren objetos inflamables.
3. Coloque el brasero (5) en la estructura (6).
4. Coloque la rejilla (4) en el brasero (5).
5. Coloque la parrilla (3) sobre el brasero (5).
6. Coloque la rejilla (2) sobre el brasero (5).

UTILIZACIÓN

Encender el fuego

- Asegúrese de que el brasero esté colocado sobre una superficie firme, plana, nivelada y resistente al calor, lejos de objetos inflamables.
- Coloque papel o leña seca en el centro del fondo del brasero.

Nota: no deposite material combustible directamente en el brasero, sino siempre sobre el papel o la leña.

- Encienda el papel o la leña.

Nota: encienda primero un fuego pequeño y luego déjelo crecer lentamente. Si el calor se desarrolla demasiado rápido y con demasiada potencia, la estructura puede agrietarse.

Avivar el fuego

- Agregue más combustible para aumentar lentamente el calor. No sobrecargue el brasero de combustible. Tres troncos pequeños son suficientes.
- Utilice la herramienta de empuje para mover los troncos.

Apagar el fuego

Para apagar el brasero, no agregue más combustible ni sofoque el fuego con arena. ¡Nunca apague el fuego con agua!

LIMPIEZA Y CUIDADO

**ATENCIÓN**

¡Riesgo de quemaduras! Deje que el recipiente se enfríe completamente antes de inspeccionar si hay daños o limpiarlo.

Limpieza

- Asegúrese de que el fuego esté completamente apagado cuando el brasero ya no se use más.
- Asegúrese de que el fuego está completamente apagado y de que el brasero se ha enfriado antes de retirar las cenizas
- Utilice un paño de algodón húmedo para eliminar el hollín. Limpie el brasero regularmente para asegurar una vida útil prolongada.

Nota: la superficie puede decolorarse tras un uso prolongado.

- No utilice limpiadores para hornos ni limpiadores abrasivos, ya que pueden dañar el producto.
- Limpie el exterior con agua y un jabón lavavajillas suave.
- Para las manchas más difíciles, utilice un limpiador a base de cítricos y un cepillo de nailon.

Nota: la etiqueta no debe retirarse del brasero. Si pese a ello quiere retirarla, primero hay que calentar el adhesivo con aire caliente y así ablandarlo.

FABRICANTE E IMPORTADOR (REINO UNIDO)

Fabricante:

Chal-Tec GmbH, Wallstraße 16, 10179 Berlín, Alemania.

Importador para Gran Bretaña:

Berlin Brands Group UK Limited
PO Box 42
272 Kensington High Street
London, W8 6ND
United Kingdom

Gentile cliente,

la ringraziamo per l'acquisto del dispositivo. La preghiamo di leggere attentamente le seguenti istruzioni per l'uso e di seguirle per evitare possibili danni. Non ci assumiamo alcuna responsabilità per danni scaturiti da una mancata osservanza delle avvertenze di sicurezza e da un uso improprio del dispositivo. Scansionare il seguente codice QR per accedere al manuale d'uso più recente e ricevere informazioni sul prodotto.



INDICE

Avvertenze di sicurezza	36
Avvertenze	38
Contenuto della confezione	39
Assemblaggio	40
Utilizzo	41
Pulizia e manutenzione	42
Produttore e importatore (UK)	42

AVVERTENZE DI SICUREZZA



AVVERTENZA

Pericolo di soffocamento! Il braciere è adatto solo all'uso all'aperto. Non può essere utilizzato in edifici, garage o altri ambienti al chiuso. Possono formarsi vapori tossici, che provocano il soffocamento.

- Il braciere non è adatto a utilizzi commerciali.
- Il braciere può essere utilizzato solo da persone adulte. Tenere bambini e animali domestici a distanza di sicurezza.
- Non utilizzare benzina, spirito, liquido per accendini o alcol per accenderlo.
- Non usare acqua per lo spegnimento!
- Non usare il braciere prima di averlo montato completamente e prima che tutti i pezzi siano saldamente assemblati.
- Non usare il braciere su superfici di legno o altri materiali infiammabili.
- Svuotare il braciere dopo ogni utilizzo. Lasciarvi dentro un sottile strato di cenere per proteggere il fondo. Togliere la cenere solo quando si è raffreddata e la carbonella è completamente bruciata.
- Toccare il braciere solo quando si è raffreddato completamente. Indossare guanti termoresistenti durante l'uso.
- Riporre il braciere solo quando si è raffreddato completamente e la cenere è stata smaltita. Utilizzare sempre attrezzi e guanti termoresistenti quando si aggiunge del combustibile o si sposta il braciere.
- Il braciere diventa molto caldo, non muoverlo durante l'uso.
- Questo prodotto è fragile, fate attenzione durante il trasporto.
- Non lasciare il dispositivo privo di supervisione mentre è in funzione.
- Rischio di incendio - durante l'uso può capitare che della brace cada fuori dal braciere.
- Non sovraccaricare il braciere con il combustibile. Aggiungerne dell'altro solo quando il fuoco è debole. Se una parte del camino diventa rossa per il calore, significa che è stato sovraccaricato di combustibile.
- Non bruciare il combustibile direttamente sul fondo del braciere.
- Tenere il combustibile lontano dalla parete del braciere, dato che questa può danneggiarsi a causa delle alte temperature.
- Non inspirare il fumo e non farlo arrivare negli occhi.
- Prima dell'uso verificare che il braciere non sia danneggiato.
- L'utilizzo può causare un cambiamento di colore delle superfici metalliche.
- Non usare trucioli di legno come materiale da bruciare o come ausilio per l'illuminazione.
- Non rimuovere gli adesivi di avvertimento dal braciere.

⚠		
		
		

ATTENZIONE!
NON UTILIZZARE ALCOOL O BENZINA
PER ACCENDERE O RAVVIVARE IL
FUOCO!

AVVERTENZE

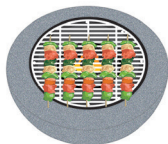

USARE SOLO PER GRIGLIARE!

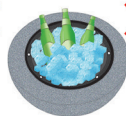

**NON UTILIZZARE COME CAMINETTO
O VASCHETTA PER IL GHIACCIO!**



**NON BRUCIARE COMBUSTIBILE
ALL'INTERNO DEL BRACIERE!**



**NON BRUCIARE IL COMBUSTIBILE
DIRETTAMENTE SULL'OSSIDO DI
MAGNESIO (MGO)!**



**UTILIZZARE AL MASSIMO 600 G DI
CEPPI O 500 G DI CARBONE
PER CUOCERE ALLA GRIGLIA.**



**UN ECCESSIVO RIFORNIMENTO
DI CARBURANTE È SEVERAMENTE
PROIBITO, QUESTO PUÒ CAUSARE
ESPLOSIONI CHE POSSONO PORTARE
A MORTE, LESIONI GRAVI O DANNI
MATERIALI.**



**QUANDO IL BRACIERE NON È
IN USO E SI È RAFFREDDATO
COMPLETAMENTE, COPRIRLO
CON UN TELO ANTIPIOGGIA PER
PROTEGGERLO DAL MALTEMPO.**

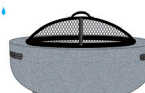

**UTILIZZARE UNA COPERTURA PER
PROLUNGARE LA VITA DEL PRODOTTO.**

CONTENUTO DELLA CONFEZIONE



1 pezzo



1 pezzo



1 pezzo



1 pezzo



1 pezzo

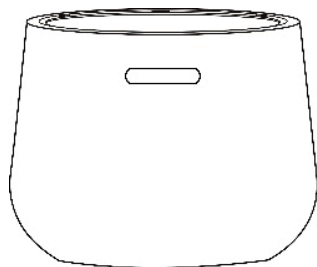

1 pezzo



3 pezzi



3 pezzi

ASSEMBLAGGIO

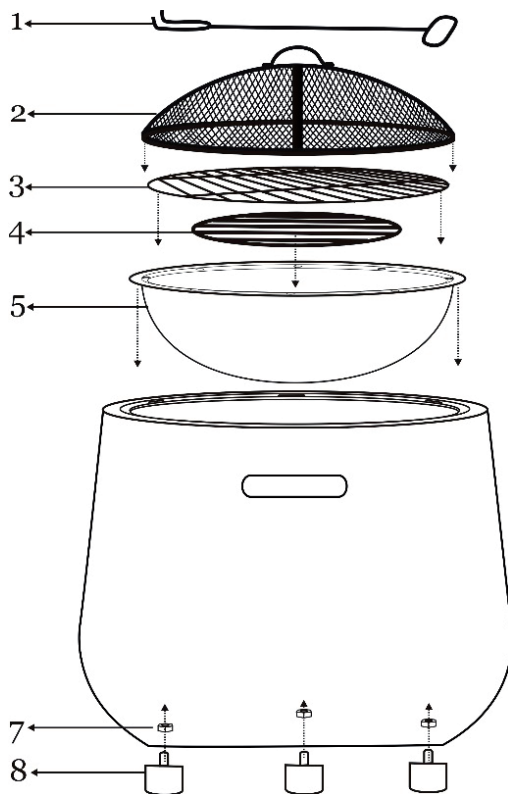

1. Collegare i piedi (8) al corpo (6) con le viti (7).
2. Posizionare il corpo MGO (6) su una superficie durevole, piatta, resistente al calore e non combustibile, lontano da oggetti infiammabili.
3. Posizionare il braciere (5) sul corpo (6).
4. Inserire la griglia (4) nel braciere (5).
5. Poggiare la graticola (3) sul braciere (5).
6. Poggiare le griglie (2) sul braciere (5).

UTILIZZO

Accendere il fuoco

- Assicurarsi che il braciere sia posizionato su una superficie stabile, liscia, resistente al calore e in piano e lontano da oggetti infiammabili.
- Collocare carta o legna da ardere al centro del fondo del braciere.

Nota: non inserire il combustibile direttamente nel braciere, ma sulla carta o sulla legna da ardere.

- Accendere la carta o la legna da ardere.

Nota: cominciare da un fuoco piccolo e lasciarlo crescere lentamente. Se il calore si propaga troppo in fretta e intensamente, si possono verificare delle crepe nella struttura.

Ravvivare il fuoco

- Aggiungere altro combustibile per aumentare lentamente il calore. Non sovraccaricare il braciere con il combustibile. Tre piccoli ceppi sono più che sufficienti.
- Utilizzare un attizzatoio per riposizionare i ceppi.

Estinguere il fuoco

Per estinguere il fuoco smettere di aggiungere materiale combustibile o spegnere il fuoco con della sabbia. Non utilizzare mai acqua per spegnere il fuoco!

PULIZIA E MANUTENZIONE

**ATTENZIONE**

Pericolo di ustioni! Lasciare che il braciere si raffreddi completamente prima di verificare che sia integro o di pulirlo.

Pulizia

- Assicurarsi che il fuoco sia spento completamente quando non si usa più il braciere.
- Assicurarsi che il fuoco si sia spento completamente e che il braciere si sia raffreddato prima di rimuovere la cenere.
- Utilizzare un panno umido di cotone per rimuovere la fuliggine. Per garantire una lunga durata del braciere pulirlo regolarmente.

Nota: l'utilizzo frequente può far scolorire la superficie.

- Non usare detersivi per forni o abrasivi, dato che possono danneggiare il prodotto.
- Pulire il lato esterno con acqua e un detersivo per piatti delicato.
- In caso di macchie ostinate utilizzare un detersivo a base di agrumi e una spazzola di nylon.

Nota: l'etichetta non deve essere rimossa dal braciere. Se si vuole rimuoverla ugualmente, l'adesivo deve essere prima riscaldato con aria calda e quindi ammorbidito.

PRODUTTORE E IMPORTATORE (UK)

Produttore:

Chal-Tec GmbH, Wallstraße 16, 10179 Berlino, Germania.

Importatore per la Gran Bretagna:

Berlin Brands Group UK Limited
PO Box 42
272 Kensington High Street
London, W8 6ND
United Kingdom

