





**Sehr geehrter Kunde,**

wir gratulieren Ihnen zum Erwerb Ihres Gerätes. Lesen Sie die folgenden Hinweise sorgfältig durch und befolgen Sie diese, um möglichen Schäden vorzubeugen. Für Schäden, die durch Missachtung der Hinweise und unsachgemäßen Gebrauch entstehen, übernehmen wir keine Haftung. Scannen Sie den folgenden QR-Code, um Zugriff auf die aktuellste Bedienungsanleitung und weitere Informationen rund um das Produkt zu erhalten.



---

## INHALTSVERZEICHNIS

---

Sicherheitshinweise 4  
 Geräteübersicht 5  
 Zusammenbau 6  
 Fehlerbehebung 8  
 Hinweise zur Entsorgung 9

English 11  
 Français 21  
 Español 29  
 Italiano 37

---

## TECHNISCHE DATEN

---

Artikelnummer	10034022
Stromversorgung	220-240 V ~ 50/60 Hz
Leistung	1250 W

---

## HERSTELLER & IMPORTEUR (UK)

---

**Hersteller:**

Chal-Tec GmbH, Wallstraße 16, 10179 Berlin, Deutschland.

**Importeur für Großbritannien:**

Chal-Tec UK limited  
 Unit 6 Riverside Business Centre  
 Brighton Road  
 Shoreham-by-Sea  
 BN43 6RE  
 United Kingdom

## SICHERHEITSHINWEISE

- Halten Sie das Gerät von Wasser und Feuer fern. Stellen Sie es auf einen ebenen, stabilen Untergrund an einem gut belüfteten Ort auf.
- Wischen Sie das Gerät nur mit einem weichen Tuch ab, reinigen Sie es nicht mit Wasser.
- Trocknen Sie mit dem Gerät nur geschleuderte Wäsche, keine nasse Wäsche, die noch tropft.



### VORSICHT

Verbrennungsgefahr! Berühren Sie während des Gebrauchs niemals die Oberfläche des Trockners, um Verbrennungen zu vermeiden.

- Die maximale Belastbarkeit beträgt 10 kg.
- Kinder ab 8 Jahren, psychisch, sensorisch und körperlich eingeschränkte Menschen dürfen das Gerät nur benutzen, wenn sie vorher von einer für sie verantwortlichen Aufsichtsperson ausführlich mit den Funktionen und den Sicherheitsvorkehrungen vertraut gemacht wurden und die damit verbundenen Risiken verstehen.
- Achten Sie darauf, dass Kinder nicht mit dem Gerät spielen.
- Kinder ab 8 Jahren dürfen das Gerät nur unter Aufsicht reinigen.
- Decken Sie niemals den Lufteinlass oder den Luftauslass ab.
- Ziehen Sie vor dem Zusammenbau den Stecker aus der Steckdose.
- Falls das Netzkabel oder der Stecker beschädigt sind, müssen sie vom Hersteller, einem autorisierten Fachbetrieb oder einer ähnlich qualifizierten Person ersetzt werden.
- Dieses Gerät ist zum Trocknen von Textilien, wie Blusen und Hemden, bestimmt. Empfindliche Textilien wie Wolle oder ähnliche Stoffe dürfen nicht mit diesem Gerät getrocknet werden.
- Das Gerät ist nicht für den kommerziellen Gebrauch, sondern nur für Gebrauch im Haushalt und in ähnlichen Umgebungen vorgesehen. Dazu zählen Küchen in Büros, Bauernhöfen, Hotels, Motels und Einrichtungen, die Bed & Breakfast anbieten.

**Hinweis:** Dieses Gerät ist nur zum Trocknen von gewaschenen Textilien bestimmt.

## GERÄTEÜBERSICHT

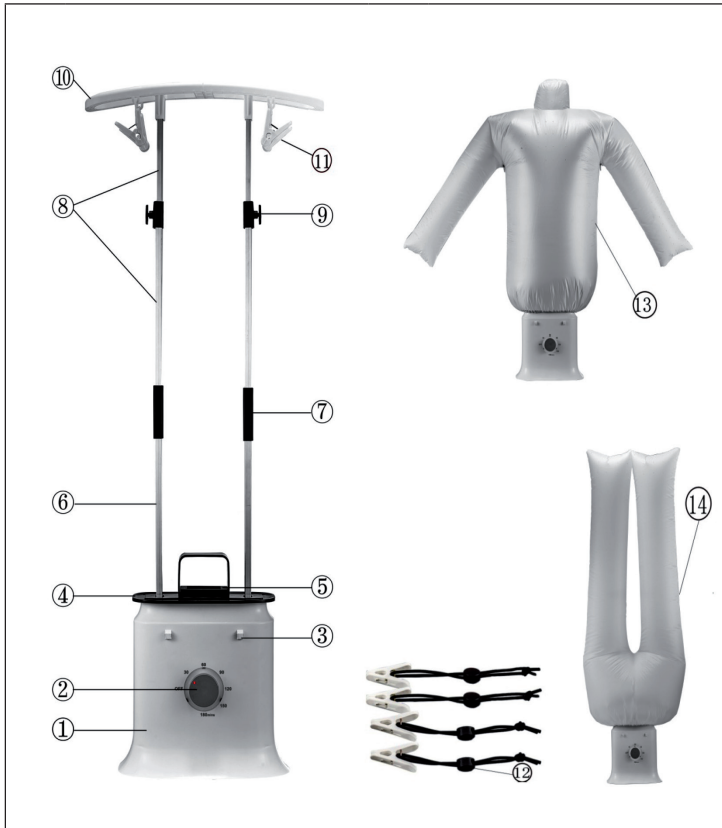

1	Motor	8	Teleskopstange
2	Timer	9	Schraube (Höhenverstellung)
3	Befestigungspunkte	10	Bügel
4	Montagesockel	11	Klammern
5	Auslassöffnung	12	Klammern mit elastischer Schnur
6	Untere Stange	13	Hemden-Luftsack
7	Verbindungsstück	14	Hosen-Luftsack

## Komponenten

Bezeichnung	Stk.	
Motor	1	
Untere Stange	2	
Teleskopstange	2	
Bügel	1	
Klammern	4	
Klammern mit elastischer Schnur	4	
Hemden-Luftsack	1	
Hosen-Luftsack	1	

## ZUSAMMENBAU

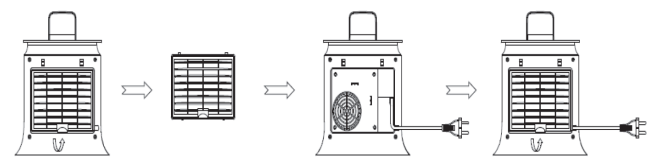
	Ziehen Sie den Netzstecker aus der Rückseite der Motoreinheit.
1	

## Trocknen von Shirts

2	Montieren Sie die beiden unteren Stangen an den entsprechenden Löchern der Motoreinheit. Setzen Sie die beiden Teleskopstangen auf die unteren Stangen. Stellen Sie die gewünschte Höhe ein. Öffnen Sie dazu die Schraube und ziehen Sie die Teleskopstange heraus. Schließen Sie die Schraube wieder. Setzen Sie dann den Bügel mit den 4 Clips auf die Teleskopstangen.
3	Befestigen Sie den Hemden-Luftsack, indem Sie die elastische Schnur unten am Luftsack über den Montagesockel ziehen.

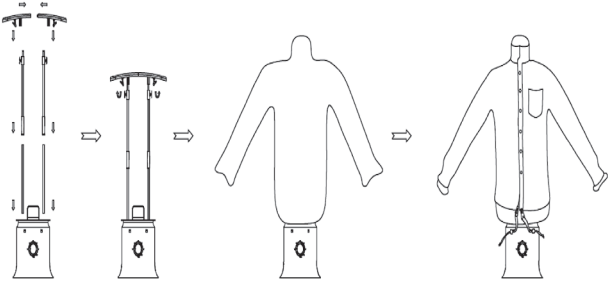
4	Befestigen Sie das Kleidungsstück auf dem Hemden-Luftsack und schalten Sie den Motor ein.
5	<p>Befestigen Sie die Klammern mit der elastischen Schnur zuerst mit am Shirt und verbinden Sie sie dann mit den Befestigungspunkte der Motoreinheit, damit das Shirt glatter gezogen wird.</p> 

### Trocknen von Hosen

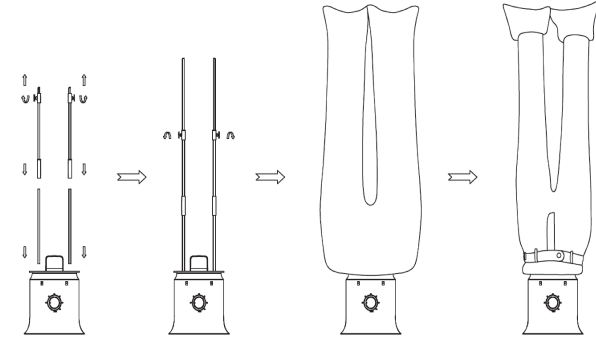
6	Montieren Sie die beiden unteren Stangen an den entsprechenden Löchern der Motoreinheit. Setzen Sie die beiden Teleskopstangen auf die unteren Stangen. Stellen Sie die gewünschte Höhe ein. Öffnen Sie dazu die Schraube und ziehen Sie die Teleskopstange heraus. Schließen Sie die Schraube wieder.
7	Befestigen Sie den Hosen-Luftsack, indem Sie die elastische Schnur unten am Luftsack über den Montagesockel ziehen.
8	<p>Befestigen Sie die Hose auf dem Hosen-Luftsack und schalten Sie den Motor ein.</p> 

### So benutzen Sie den Timer

1. Stecken Sie den Stecker in die Steckdose.
2. Drehen Sie den Timerknopf im Uhrzeigersinn, bis der Trockner zu arbeiten beginnt, die Betriebsanzeige leuchtet auf.
3. Drehen Sie den Drehknopf, um den Timer einzustellen. Nach Ablauf der eingestellten Zeit geht der Trockner automatisch aus. Der Trocknungsvorgang kann jederzeit unterbrochen werden, indem Sie den Timer gegen den Uhrzeigersinn in die Ausgangsposition drehen.

---

## FEHLERBEHEBUNG

---

Problem	Mögliche Ursache und Lösungsansatz
Das Gerät läuft nicht. Die LED leuchtet nicht.	<ul style="list-style-type: none"> <li>• Ist der Stecker in der Steckdose richtig eingesteckt? Überprüfen Sie den Sitz des Netzsteckers.</li> <li>• Ist die Steckdose defekt? Versuchen Sie eine andere Steckdose.</li> <li>• Überprüfen Sie die Sicherung des Netzanschlusses.</li> <li>• Ist das Gerät eingeschaltet? Stellen Sie den Timer auf eine bestimmte Zeit.</li> </ul>
Ungewöhnliche Geräusche.	<ul style="list-style-type: none"> <li>• Ist der Luftauslass verdeckt oder blockiert? Lassen Sie die Auslassöffnung frei.</li> </ul>
Das Gerät geht plötzlich aus.	<ul style="list-style-type: none"> <li>• Ist der Luftauslass verdeckt oder blockiert? Lassen Sie die Auslassöffnung frei.</li> <li>• Das Gerät verfügt über eine automatische Sicherheitsabschaltung. Es schaltet sich bei Überhitzung automatisch aus. Lassen Sie das Gerät abkühlen und schalten Sie es wieder ein.</li> </ul>
Geruchsentwicklung.	<ul style="list-style-type: none"> <li>• Möglicherweise bemerken Sie bei der ersten Benutzung des Gerätes einen leichten Geruch, der durch Produktionsrückstände verursacht wird. Dieser ist jedoch harmlos und verschwindet, wenn Sie das Gerät länger benutzen.</li> </ul>



---

## HINWEISE ZUR ENTSORGUNG

---



Wenn es in Ihrem Land eine gesetzliche Regelung zur Entsorgung von elektrischen und elektronischen Geräten gibt, weist dieses Symbol auf dem Produkt oder auf der Verpackung darauf hin, dass dieses Produkt nicht im Hausmüll entsorgt werden darf. Stattdessen muss es zu einer Sammelstelle für das Recycling von elektrischen und elektronischen Geräten gebracht werden. Durch regelkonforme Entsorgung schützen Sie die Umwelt und die Gesundheit Ihrer Mitmenschen vor negativen Konsequenzen. Informationen zum Recycling und zur Entsorgung dieses Produkts, erhalten Sie von Ihrer örtlichen Verwaltung oder Ihrem Hausmüllentsorgungsdienst.



**Dear Customer,**

Congratulations on purchasing this device. Please read the following instructions carefully and follow them to prevent possible damages. We assume no liability for damage caused by disregard of the instructions and improper use. Scan the QR code to get access to the latest user manual and more product information.



---

## CONTENT

---

Safety Instructions 12  
 Product Overview 13  
 Assembly 14  
 Troubleshooting 16  
 Hints on Disposal 17

---

## TECHNICAL DATA

---

Item number	10034022
Power supply	220-240 V ~ 50/60 Hz
Power consumption	1250 W

---

## MANUFACTURER & IMPORTER (UK)

---

**Manufacturer:**

Chal-Tec GmbH, Wallstrasse 16, 10179 Berlin, Germany.

**Importer for Great Britain:**

Chal-Tec UK limited  
 Unit 6 Riverside Business Centre  
 Brighton Road  
 Shoreham-by-Sea  
 BN43 6RE  
 United Kingdom

## SAFETY INSTRUCTIONS

- Keep the appliance away from water and fire. Place it on a level, stable surface in a well-ventilated place.
- Only wipe the appliance with a soft cloth and do not clean it with water.
- Use the appliance to dry spun laundry only, not wet laundry that is still dripping.



### CAUTION

Risk of burns! Never touch the surface of the dryer during use to avoid burns.

- The maximum load is 10 kg.
- Children from 8 years of age, mentally, sensory and physically impaired persons may only use the appliance if they have been thoroughly familiarised with the functions and safety precautions by a supervisor responsible for them and understand the associated risks.
- Ensure that children do not play with the device.
- Children over the age of 8 are only allowed to clean the device under supervision.
- Never cover the air inlet or outlet.
- Unplug the appliance from the wall outlet before assembly.
- If the power cord or plug is damaged, it must be replaced by the manufacturer, an authorized service center, or a similarly qualified person.
- This equipment is intended for drying textiles such as blouses and shirts. Sensitive textiles such as wool or similar materials must not be dried with this device.
- The appliance is not intended for commercial use, but only for household and similar environments. This includes kitchens in offices, farms, hotels, motels and facilities offering Bed & Breakfasts.

**Note:** This appliance is intended for drying washed textiles only.

## PRODUCT OVERVIEW

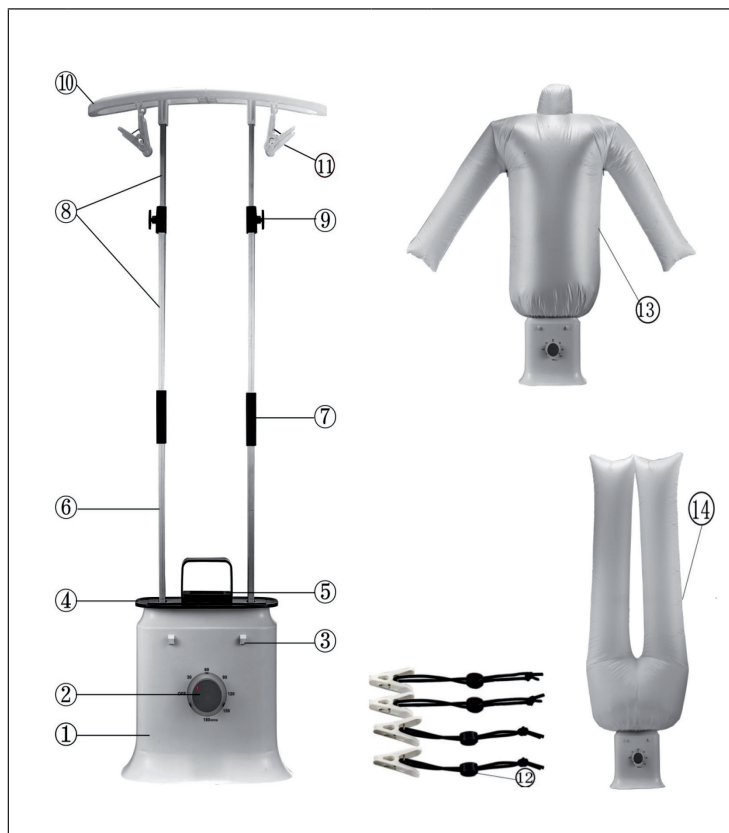

1	Motor	8	Telescopic rod
2	Timer	9	Screw (height adjustment)
3	Fixing points	10	Hanger
4	Mounting base	11	Clamps
5	Outlet	12	Clamps with elastic cord
6	Lower bar	13	Shirt airbag
7	Connector	14	Trouser airbag

## Components

Designation	Stk.	
Motor	1	
Lower bar	2	
Telescopic rod	2	
Hanger	1	
Clamps	4	
Clamps with elastic cord	4	
Shirt airbag	1	
Trouser airbag	1	

## ASSEMBLY

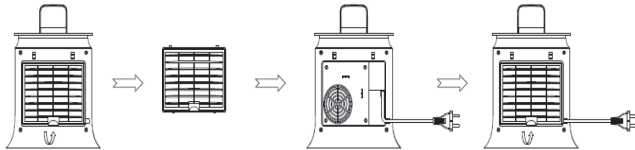
1	1. Pull the mains plug out of the back of motor unit.
	

### Drying Shirts

2	Install the two lower rods into the corresponding holes of the motor unit. Insert the two telescopic rods with lower rods. Set the height you want. To do this, open the screw, pull out the telescopic rod and then close the screw again. Place the hanger with 4 clips onto the telescopic rods.
3	Put on the shirts air bag, and pull the elastic cord at the bottom over the mounting flange.

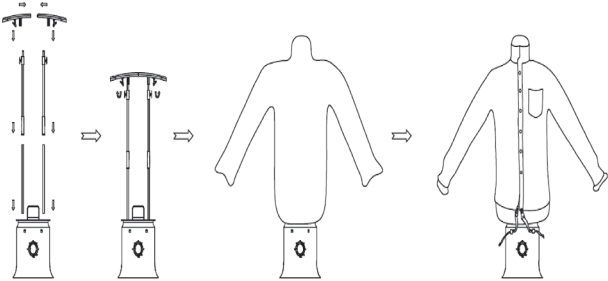
4	Wear the garments on the shirts air bag and turn on the motor
5	<p>Connect the clips with elastic cord on the fixed points of motor unit. Stretch the clips along the bottom of the garment to make it smoother</p> 

### Drying Trousers

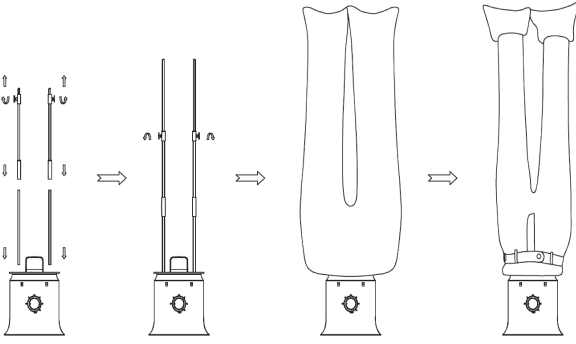
6	Install the two lower rods into the corresponding holes of the motor unit. Insert the two telescopic rods with lower rods. Set the height you want. To do this, open the screw, pull out the telescopic rod and then close the screw again.
7	Put on the pants air bag; pull the elastic cord at the bottom over the mounting flange.
8	<p>Wear the pants on the pants air bag and turn on the motor.</p> 

### Using the Timer

1. Insert the power plug into power socket.
2. Turn the timer knob clockwise until the machine starts to work, the power indicator will illuminate.
3. Rotate the knob to preset the timer. When the set time elapses, the device switches off automatically. The drying/pressing process can be interrupted at any time by turning the timer to the starting position.

---

## TROUBLESHOOTING

---

Problem	Possible cause and suggested solution
The device is not running. The LED does not light up.	<ul style="list-style-type: none"> <li>• Is the mains plug inserted in the plug socket correctly? Correct the fit of the mains plug.</li> <li>• Is the plug socket defective? Try another plug socket.</li> <li>• Check the fuse of the mains connection.</li> <li>• Is the device switched on? Set the timer to a time.</li> </ul>
Unusual noises.	<ul style="list-style-type: none"> <li>• Are the wind outlet covered up or blocked? Free up the outlet vent.</li> </ul>
The unit goes out suddenly.	<ul style="list-style-type: none"> <li>• Are the wind outlet covered up or blocked? Free up the outlet vent.</li> <li>• The device has an automatic safety switch-off function. It switches off automatically if it overheats. Allow the device to cool down and switch it on again.</li> </ul>
Odour.	<ul style="list-style-type: none"> <li>• You might notice a slight odour caused by production residues the first time you use the device. However, this is harmless and will cease as you use the device.</li> </ul>



---

## HINTS ON DISPOSAL

---



If there is a legal regulation for the disposal of electrical and electronic devices in your country, this symbol on the product or on the packaging indicates that this product must not be disposed of with household waste. Instead, it must be taken to a collection point for the recycling of electrical and electronic equipment. By disposing of it in accordance with the rules, you are protecting the environment and the health of your fellow human beings from negative consequences. For information about the recycling and disposal of this product, please contact your local authority or your household waste disposal service.



**Chère cliente, cher client,**

Toutes nos félicitations pour l'acquisition de ce nouvel appareil. Veuillez lire attentivement et respecter les instructions de ce mode d'emploi afin d'éviter d'éventuels dommages. Nous ne saurions être tenus pour responsables des dommages dus au non-respect des consignes et à la mauvaise utilisation de l'appareil. Scannez le QR-Code pour obtenir la dernière version du mode d'emploi et des informations supplémentaires concernant le produit.



---

## SOMMAIRE

---

Consignes de sécurité 22

Aperçu de l'appareil 23

Assemblage 24

Résolution des problèmes 26

Informations sur le recyclage 27

---

## FICHE TECHNIQUE

---

Numéro d'article	10034022
Alimentation	220-240 V ~ 50/60 Hz
Puissance	1250 W

---

## FABRICANT ET IMPORTATEUR (UK)

---

### Fabricant :

Chal-Tec GmbH, Wallstraße 16, 10179 Berlin, Allemagne.

### Importateur pour la Grande Bretagne :

Chal-Tec UK limited

Unit 6 Riverside Business Centre

Brighton Road

Shoreham-by-Sea

BN43 6RE

United Kingdom

## CONSIGNES DE SÉCURITÉ

- Gardez l'appareil à l'abri de l'eau et du feu. Placez-le sur une surface plane et stable dans un endroit bien ventilé.
- N'essuyez l'appareil qu'avec un chiffon doux, ne l'essuyez pas avec de l'eau.
- Utilisez l'appareil uniquement pour sécher du linge bien essoré, pas pour le linge humide qui s'égoutte encore.



### ATTENTION

Risque de brûlure ! Ne touchez jamais la surface de la sècheuse pendant l'utilisation pour éviter les brûlures.

- La charge maximale est de 10 kg.
- Les enfants de plus de 8 ans, les personnes ayant des capacités mentales, sensorielles ou physiques réduites ne sont autorisés à utiliser l'appareil que s'ils ont été parfaitement familiarisés avec les fonctions et les précautions de sécurité par une personne responsable de leur sécurité et s'ils ont bien compris les risques encourus.
- Surveillez les enfants pour qu'ils ne jouent pas avec l'appareil.
- Les enfants de plus de 8 ans ne peuvent nettoyer l'appareil que sous surveillance.
- Ne jamais couvrir l'entrée d'air ou la sortie d'air.
- Retirez la fiche de la prise avant le montage.
- Si le cordon d'alimentation ou la fiche sont endommagés, ils doivent être remplacés par le fabricant, par un spécialiste agréé ou par une personne de même qualification.
- Cet appareil est conçu pour sécher des textiles tels que des chemisiers et des chemises. Les textiles sensibles tels que la laine ou des tissus similaires ne doivent pas être séchés avec cet appareil.
- L'appareil n'est pas destiné à un usage commercial, mais uniquement à un usage domestique et à des environnements similaires. Ceux-ci incluent les cuisines de bureaux, les fermes, les hôtels, les motels et les lieux d'hébergement comme les chambres d'hôtes.

**Remarque :** Cet appareil est uniquement destiné au séchage des textiles lavés.

## APERÇU DE L'APPAREIL

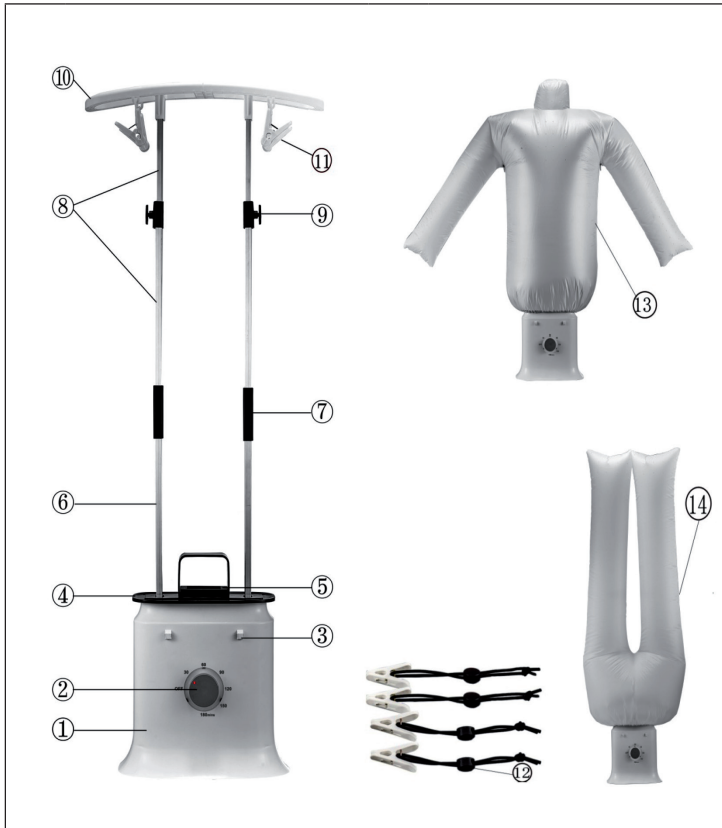

1	Moteur	8	Tige télescopique
2	Minuterie	9	Vis (de réglage en hauteur)
3	Points de fixation	10	Cintre
4	Socle de montage	11	Pinces
5	Evacuation	12	Pinces avec corde élastique
6	Tige inférieure	13	Sac gonflable pour chemises
7	Raccord	14	Sac gonflable pour pantalons

## Composants

Description	qté.	
Moteur	1	
Tige inférieure	2	
Tige télescopique	2	
Cintre	1	
Pinces	4	
Pinces avec corde élastique	4	
Sac gonflable pour chemises	1	
Sac gonflable pour pantalons	1	

## ASSEMBLAGE

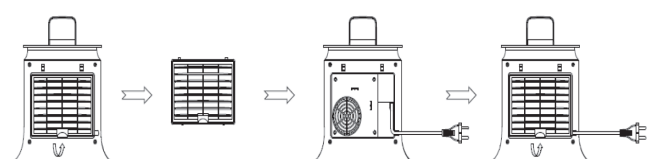
1	Débranchez le cordon d'alimentation de l'arrière du bloc moteur.
	

## Séchage de chemises

2	Montez les deux tiges inférieures dans les trous correspondants du bloc moteur. Placez les deux tiges télescopiques sur les tiges inférieures. Réglez la hauteur souhaitée. Ouvrez la vis et retirez la tige télescopique. Refermez la vis. Puis placez le support avec les 4 clips sur les tiges télescopiques.
3	Fixez le sac gonflable pour chemise en tirant sur le cordon élastique en bas du sac gonflable le long de la base de montage.

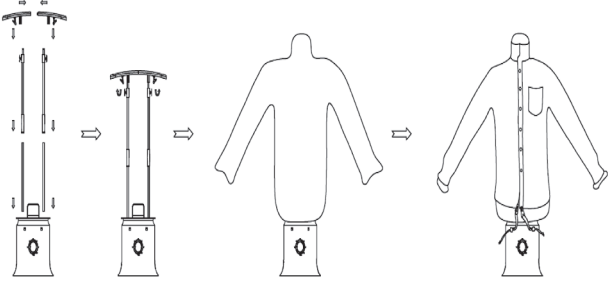
4	Fixez le vêtement sur le sac gonflable de la chemise et allumez le moteur.
5	<p>Commencez par attacher les pinces avec le cordon élastique à la chemise, puis connectez-les aux points de fixation du bloc moteur pour tendre la chemise et qu'elle soit plus lisse..</p> 

### Séchage de pantalons

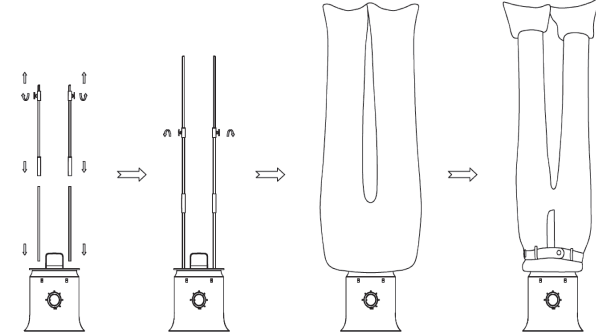
6	Montez les deux tiges inférieures dans les trous correspondants du bloc moteur. Placez les deux tiges télescopiques sur les tiges inférieures. Définissez la hauteur souhaitée. Ouvrez la vis et retirez la tige télescopique. Refermer la vis.
7	Fixez le sac gonflable de pantalon en tirant sur le cordon élastique situé au bas du sac et sur la base de montage.
8	<p>Fixez le pantalon sur son sac gonflable et allumez le moteur.</p> 

### Comment utiliser la minuterie

1. Branchez la fiche dans la prise.
2. Tournez le bouton de la minuterie dans le sens des aiguilles d'une montre jusqu'à ce que la sècheuse se mette en marche, le témoin d'alimentation s'allume.
3. Tournez le bouton pour régler la minuterie. Une fois la durée définie écoulée, la sècheuse s'éteint automatiquement. Le processus de séchage peut être interrompu à tout moment en tournant la minuterie dans le sens antihoraire jusqu'à la position de départ.

## RÉSOLUTION DES PROBLÈMES

Problème	Cause possible et solution
L'appareil ne fonctionne pas. Les LED ne s'allument pas.	<ul style="list-style-type: none"> <li>• La fiche est-elle branchée ? contrôlez son branchement correct.</li> <li>• La prise est-elle défectueuse ? essayez une autre prise.</li> <li>• Vérifiez le fusible de la connexion au secteur.</li> <li>• L'appareil est-il allumé ? choisissez une durée pour la minuterie.</li> </ul>
Bruits inhabituels.	<ul style="list-style-type: none"> <li>• La sortie d'air est-elle obstruée ou bloquée? Libérez la sortie d'air.</li> </ul>
L'appareil s'arrête subitement.	<ul style="list-style-type: none"> <li>• La sortie d'air est-elle obstruée ou bloquée? Libérez la sortie d'air.</li> <li>• L'appareil dispose d'un arrêt de sécurité automatique. Il s'éteint automatiquement en cas de surchauffe. Laissez l'appareil refroidir et rallumez-le.</li> </ul>
Dégagement d'odeur.	<ul style="list-style-type: none"> <li>• Vous remarquerez peut-être une légère odeur causée par des résidus de production lors de la première utilisation de l'appareil. Cependant, ceci est sans danger et disparaît si vous utilisez rapidement.</li> </ul>



---

## INFORMATIONS SUR LE RECYCLAGE

---



S'il existe une réglementation pour l'élimination ou le recyclage des appareils électriques et électroniques dans votre pays, ce symbole sur le produit ou sur l'emballage indique que cet appareil ne doit pas être jeté avec les ordures ménagères. Vous devez le déposer dans un point de collecte pour le recyclage des équipements électriques et électroniques. La mise au rebut conforme aux règles protège l'environnement et la santé de vos semblables des conséquences négatives. Pour plus d'informations sur le recyclage et l'élimination de ce produit, veuillez contacter votre autorité locale ou votre service de recyclage des déchets ménagers.



**Estimado cliente:**

Le felicitamos por la adquisición de este producto. Lea atentamente el siguiente manual y siga cuidadosamente las instrucciones de uso con el fin de evitar posibles daños. La empresa no se responsabiliza de los daños ocasionados por un uso indebido del producto o por haber desatendido las indicaciones de seguridad. Escanee el siguiente código QR para tener acceso al manual de instrucciones más actualizado y a información adicional sobre el producto.



---

## ÍNDICE

---

Indicaciones de seguridad 30  
 Visión general del aparato 31  
 Montaje 32  
 Resolución de problemas 34  
 Retirada del aparato 35

---

## DATOS TÉCNICOS

---

Número de artículo	10034022
Suministro eléctrico	220-240 V ~ 50/60 Hz
Potencia	1250 W

---

## FABRICANTE E IMPORTADOR (REINO UNIDO)

---

**Fabricante:**

Chal-Tec GmbH, Wallstraße 16, 10179 Berlín, Alemania.

**Importador para Gran Bretaña:**

Chal-Tec UK limited  
 Unit 6 Riverside Business Centre  
 Brighton Road  
 Shoreham-by-Sea  
 BN43 6RE  
 United Kingdom

## INDICACIONES DE SEGURIDAD

- Mantenga el aparato alejado del agua y del fuego. Coloque el aparato en un sitio plano, estable y bien ventilado.
- Limpie el aparato solamente con un paño suave, nunca con agua.
- En el aparato solo se puede secar ropa centrifugada, no ropa mojada que todavía esté goteando.



### ATENCIÓN

Existe riesgo de quemaduras. Nunca toque la superficie de la secadora durante su uso para evitar quemaduras.

- La capacidad de carga máxima es de 10 kg.
- Los niños mayores de 8 años y las personas con discapacidades físicas o psíquicas solamente podrán utilizar el aparato si han sido previamente instruidas sobre su uso y conocen las indicaciones de seguridad.
- Asegúrese de que los niños no jueguen con el aparato.
- Los niños mayores de 8 años solamente podrán limpiar el aparato si se encuentran bajo supervisión.
- Nunca cubra la entrada ni la salida de aire.
- Desconecte el enchufe de la toma de corriente antes de montar el aparato.
- Si el cable de alimentación o el enchufe están dañados, deberán ser sustituidos por el fabricante, un servicio técnico autorizado o una persona igualmente cualificada.
- Este aparato está indicado para secar prendas de ropa como blusas y camisas. Las prendas sensibles, de lana o similares, no pueden secarse con este aparato.
- Este aparato no ha sido concebido para un uso comercial, sino doméstico o para entornos similares. Entre estos se encuentran oficinas, granjas, hoteles, moteles e instalaciones que ofrecen servicio bed&breakfast.

**Nota:** Este aparato solo está indicado para secar prendas de ropa lavadas.

## VISIÓN GENERAL DEL APARATO

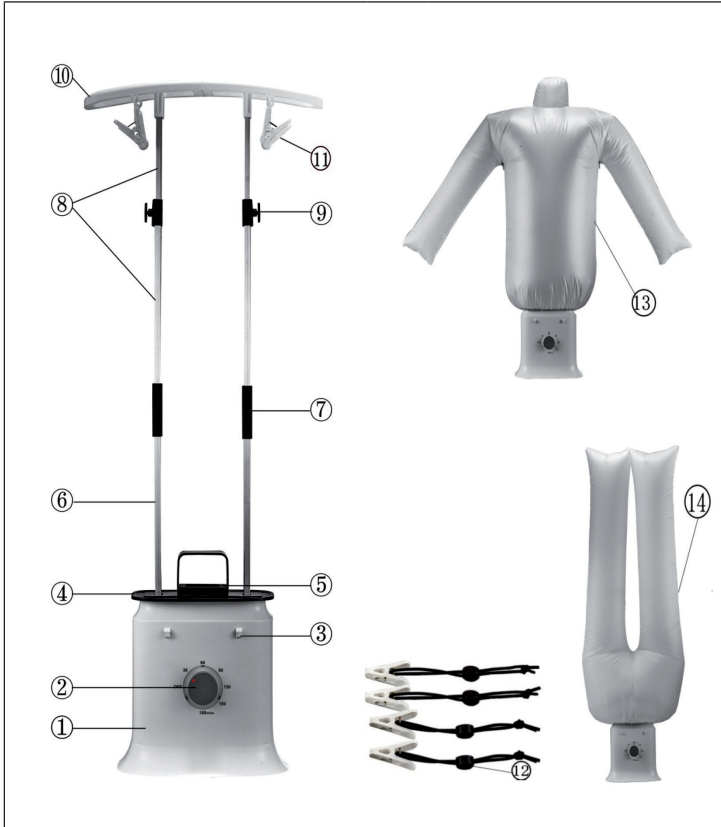

1	Motor	8	Barra telescópica
2	Temporizador	9	Tornillo (regulación de altura)
3	Punto de fijación	10	Percha
4	Zócalo de montaje	11	Pinzas
5	Desagüe	12	Pinzas con banda elástica
6	Barra inferior	13	Saco de aire para camisas
7	Conector	14	Saco de aire para pantalones

## Componentes

Denominación	Uds.	
Motor	1	
Barra inferior	2	
Barra telescópica	2	
Percha	1	
Pinzas	4	
Pinzas con banda elástica	4	
Saco de aire para camisas	1	
Saco de aire para pantalones	1	

## MONTAJE

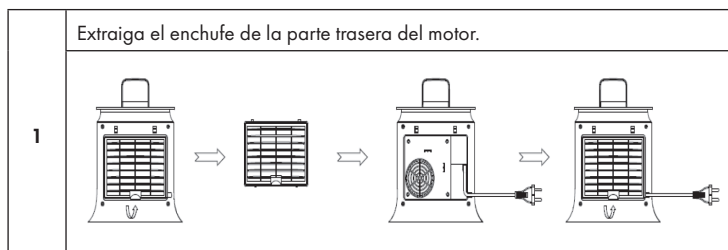

## Secar camisas

2	<p>Monte ambas barras inferiores en los orificios correspondientes de la unidad del motor. Coloque las dos barras telescópicas sobre las barras inferiores. Regule la altura deseada. Quite el tornillo y extraiga la barra telescópica. Coloque de nuevo el tornillo. Coloque la percha con los 4 clips en las barras telescópicas.</p>
3	<p>Fije el saco de aire para camisas colocando la banda elástica en la parte inferior del saco de aire, encima del zócalo de montaje.</p>

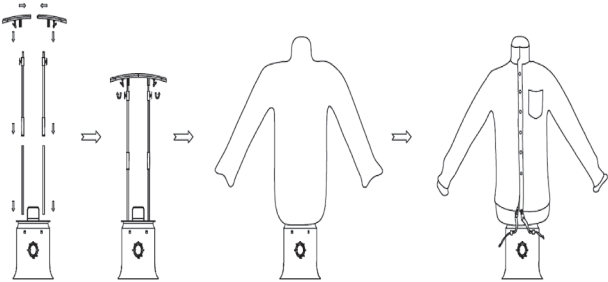
4	Fije la prenda de ropa en el saco para camisas y encienda el motor.
5	<p>Fije las pinzas a la banda elástica a la camiseta y luego agárrelas al motor con los puntos de fijación para que la camiseta se quede estirada.</p> 

### Secar pantalones

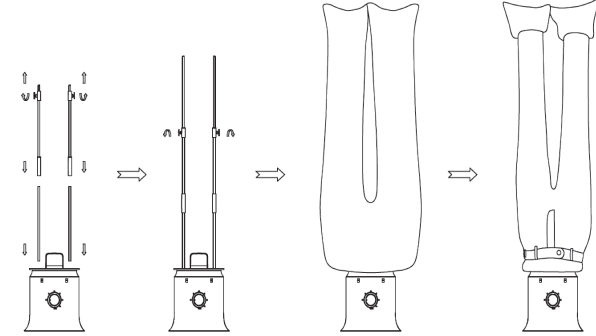
6	Monte ambas barras inferiores en los orificios correspondientes de la unidad del motor. Coloque las dos barras telescópicas sobre las barras inferiores. Regule la altura deseada. Quite el tornillo y extraiga la barra telescópica. Coloque de nuevo el tornillo.
7	Fije el saco de aire para pantalones colocando la banda elástica en la parte inferior del saco de aire, encima del zócalo de montaje.
8	<p>Fije los pantalones en el saco para pantalones y encienda el motor.</p> 

### Cómo utilizar el temporizador

- 1 Conecte el enchufe a la toma de corriente.
- 2 Gire el temporizador en sentido horario hasta que la secadora empiece a secar y el indicador de funcionamiento se ilumine.
- 3 Gire el regulador para programar el temporizador. Cuando transcurra el tiempo seleccionado, la secadora se apaga automáticamente. El proceso de secado se puede interrumpir en cualquier momento girando el temporizador en sentido antihorario hasta la posición de salida.

## RESOLUCIÓN DE PROBLEMAS

Problema	Posible causa y solución
El aparato no funciona. El LED se enciende.	<ul style="list-style-type: none"> <li>• ¿El enchufe está conectado correctamente a la toma de corriente? Compruebe que el enchufe esté bien encajado.</li> <li>• ¿La toma de corriente está averiada? Utilice otra toma de corriente.</li> <li>• Compruebe el fusible de la conexión de red.</li> <li>• ¿El aparato está encendido? Ajuste el temporizador a un tiempo determinado.</li> </ul>
Sonidos extraños	<ul style="list-style-type: none"> <li>• ¿La salida de aire está tapada o bloqueada? Elimine la obstrucción del orificio de salida.</li> </ul>
El aparato se apaga de repente.	<ul style="list-style-type: none"> <li>• ¿La salida de aire está tapada o bloqueada? Elimine la obstrucción del orificio de salida.</li> <li>• El aparato dispone de una función de apagado automático de seguridad. Se apaga automáticamente cuando se sobrecalienta. Deje que el aparato se enfríe y vuelva a encenderlo.</li> </ul>
Mal olor.	<ul style="list-style-type: none"> <li>• Puede que en los primeros usos note que el aparato emite un ligero olor provocado por los restos de la producción. Este olor es inocuo y desaparecerá con los siguientes usos del aparato.</li> </ul>



---

## RETIRADA DEL APARATO

---



Si en su país existe una disposición legal relativa a la eliminación de aparatos eléctricos y electrónicos, este símbolo estampado en el producto o en el embalaje advierte que no debe eliminarse como residuo doméstico. En lugar de ello, debe depositarse en un punto de recogida de reciclaje de aparatos eléctricos y electrónicos. Una gestión adecuada de estos residuos previene consecuencias potencialmente negativas para el medio ambiente y la salud de las personas. Puede consultar más información sobre el reciclaje y la eliminación de este producto contactando con su administración local o con su servicio de recogida de residuos.



**Gentile cliente,**

ti ringraziamo per l'acquisto di questo apparecchio. Leggi attentamente le seguenti istruzioni e seguile per evitare possibili danni. Non ci assumiamo alcuna responsabilità per danni causati dall'inosservanza delle istruzioni e dall'uso improprio del prodotto. Scansiona il codice QR per accedere alla guida utente più recente e a maggiori informazioni sul prodotto.



---

## INDICE

---

Avvertenze di sicurezza 38  
 Descrizione del dispositivo 39  
 Assemblaggio 40  
 Ricerca e correzione degli errori 42  
 Smaltimento 43

---

## DATI TECNICI

---

Numero articolo	10034022
Alimentazione	220-240 V ~ 50/60 Hz
Potenza (Watt)	1250 W

---

## PRODUTTORE E IMPORTATORE (UK)

---

### **Produttore:**

Chal-Tec GmbH, Wallstraße 16, 10179 Berlino, Germania.

### **Importatore per la Gran Bretagna:**

Chal-Tec UK limited  
 Unit 6 Riverside Business Centre  
 Brighton Road  
 Shoreham-by-Sea  
 BN43 6RE  
 United Kingdom

## AVVERTENZE DI SICUREZZA

- Tenere il dispositivo lontano da acqua e fuoco. Posizionarlo su un fondo piano e stabile, in un ambiente ben ventilato.
- Pulire il dispositivo solo con un panno morbido. Non utilizzare acqua.
- Asciugare con il dispositivo solo indumenti centrifugati. Non asciugare indumenti ancora bagnati, che gocciolano.



### ATTENZIONE

Pericolo di ustione! Non toccare assolutamente la superficie dell'asciugatrice mentre è in funzione, in modo da evitare ustioni.

- Il carico massimo è di 10 kg.
- Bambini a partire da 8 anni e persone con limitate capacità fisiche e psichiche possono utilizzare il dispositivo solo se sono stati istruiti in modo esaustivo da una persona responsabile del loro controllo sulle funzioni e sulle procedure di sicurezza e comprendono i rischi connessi.
- Assicurarsi che i bambini non giochino con il dispositivo.
- Bambini a partire da 8 anni possono pulire il dispositivo con il dovuto controllo.
- Non coprire mai i punti di ingresso e uscita dell'aria.
- Staccare la spina dalla presa elettrica prima dell'assemblaggio.
- Se il cavo di alimentazione o la spina sono danneggiati, devono essere sostituiti dal produttore, da un'azienda tecnica autorizzata o da una persona con qualifica equivalente.
- Questo dispositivo serve ad asciugare tessuti, come camice e camicette. Tessuti delicati, come lana e tessuti simili, non possono essere asciugati con questo dispositivo.
- Il dispositivo non è adatto a usi commerciali, ma solo casalinghi e in ambienti simili. Tra questi si trovano cucine presso uffici, agriturismo, hotel, motel e bed & breakfast.

**Nota:** questo dispositivo serve solo ad asciugare tessuti lavati.

## DESCRIZIONE DEL DISPOSITIVO

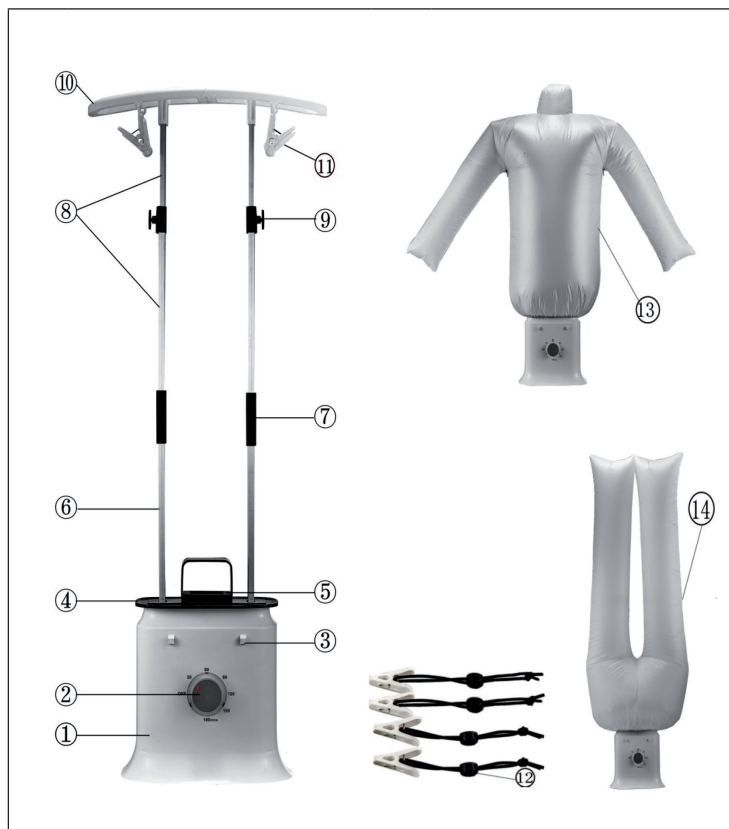

1	Motore	8	Asta telescopica
2	Timer	9	Manopola (regolazione altezza)
3	Punti di fissaggio	10	Gruccia
4	Base di montaggio	11	Mollette
5	Apertura di emissione aria	12	Mollette con fiocco elastico
6	Asta inferiore	13	Sacco d'aria per camicie
7	Connettore	14	Sacco d'aria per pantaloni

## Componenti

Definizione	Quantità	
Motore	1	
Asta inferiore	2	
Asta telescopica	2	
Gruccia	1	
Mollette	4	
Mollette con fiocco elastico	4	
Sacco d'aria per camicie	1	
Sacco d'aria per pantaloni	1	

## ASSEMBLAGGIO

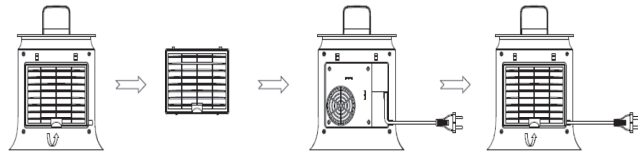
	Tirare fuori la spina dal retro dell'unità motore.
1	

### Asciugare camicie

2	Montare entrambe le aste inferiori agli appositi fori sull'unità motore. Inserire entrambe le aste telescopiche sopra alle aste inferiori. Impostare l'altezza desiderata. A tal fine, svitare la manopola ed estrarre l'asta telescopica. Stringere poi nuovamente la manopola. Posizionare poi la gruccia sull'asta telescopica con le 4 clip.
3	Fissare il sacco d'aria per camicie facendo passare il fiocco elastico sotto al sacco d'aria sopra alla base di montaggio.

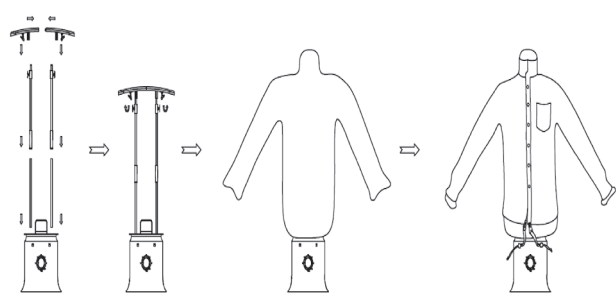
4	Fissare l'indumento al sacco d'aria per camicia e accendere il motore.
5	<p>Fissare le mollette con fiocco elastico prima alla camicia e collegarli poi ai punti di fissaggio dell'unità motore, in modo che la camicia venga lisciata.</p> 

### Asciugare pantaloni

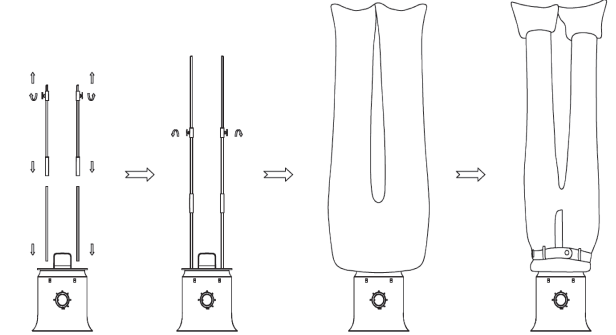
6	Montare entrambe le aste inferiori agli appositi fori sull'unità motore. Inserire entrambe le aste telescopiche sopra alle aste inferiori. Impostare l'altezza desiderata. A tal fine, svitare la manopola ed estrarre l'asta telescopica. Stringere poi nuovamente la manopola. Posizionare poi la gruccia sull'asta telescopica con le 4 clip.
7	Fissare il sacco d'aria per pantaloni facendo passare il fiocco elastico sotto al sacco d'aria sopra alla base di montaggio.
8	<p>Fissare l'indumento al sacco d'aria per pantaloni e accendere il motore.</p> 

### Come utilizzare il timer:

- 1 Inserire la spina nella presa elettrica.
- 2 Girare la manopola del timer in senso orario, fino a quando l'asciugatrice inizia a funzionare e la spia di funzionamento si accende.
- 3 Girare la manopola per impostare il timer. Quando scade il tempo impostato, il dispositivo si spegne automaticamente. La procedura di asciugatura può essere interrotta in ogni momento, ruotando il timer in senso antiorario nella posizione di partenza.

## RICERCA E CORREZIONE DEGLI ERRORI

Problema	Possibile causa e soluzioni
Il dispositivo non funziona. I LED non si accendono.	<ul style="list-style-type: none"> <li>• La spina è collegata correttamente. Controllare se la spina è ben inserita.</li> <li>• La presa elettrica è guasta? Provare un'altra presa elettrica.</li> <li>• Controllare il fusibile della connessione alla rete.</li> <li>• Il dispositivo è acceso? Premere Power.</li> </ul>
Rumori insoliti.	<ul style="list-style-type: none"> <li>• Le fessure di ventilazione sono coperte o bloccate? Assicurarsi che le fessure di ventilazione siano libere.</li> </ul>
Il dispositivo si spegne improvvisamente.	<ul style="list-style-type: none"> <li>• Le fessure di ventilazione sono coperte o bloccate? Assicurarsi che le fessure di ventilazione siano libere.</li> <li>• Il dispositivo è dotato di spegnimento automatico di sicurezza, che lo spegne automaticamente in caso di surriscaldamento. Lasciare raffreddare il dispositivo e riaccenderlo.</li> <li>• Il dispositivo è caduto? Il dispositivo è dotato di un interruttore di protezione, che si attiva se il dispositivo cade. Rimettere in posizione il dispositivo e riaccenderlo.</li> <li>• Il timer è scaduto? Impostare di nuovo il timer sulla durata desiderata.</li> </ul>
Viene emesso uno strano odore.	<ul style="list-style-type: none"> <li>• Al primo utilizzo può comparire un leggero odore dovuto a residui del processo di produzione. Questo è innocuo e scompare dopo un certo tempo di utilizzo del dispositivo.</li> </ul>



---

## SMALTIMENTO

---



Se nel proprio paese si applicano le regolamentazioni inerenti lo smaltimento di dispositivi elettrici ed elettronici, questo simbolo sul prodotto o sulla confezione segnala che questi prodotti non possono essere smaltiti con i rifiuti normali e devono essere portati a un punto di raccolta di dispositivi elettrici ed elettronici. Grazie al corretto smaltimento dei vecchi dispositivi si tutela il pianeta e la salute delle persone da possibili conseguenze negative. Informazioni riguardanti il riciclo e lo smaltimento di questi prodotti si ottengono presso l'amministrazione locale oppure il servizio di gestione dei rifiuti domestici.







**KLARSTEIN**