



Connect System S

Mikroanlage mit Internetradio/DAB+
Microsystem with Internet Radio / DAB+
Micro chaîne avec radio Internet / DAB+
Microsistema con radio Internet / DAB+
Microsistema con radio Internet/DAB+

10034071 10034072

auna

www.auna-multimedia.com

Sehr geehrter Kunde,

wir gratulieren Ihnen zum Erwerb Ihres Gerätes. Lesen Sie die folgenden Hinweise sorgfältig durch und befolgen Sie diese, um möglichen Schäden vorzubeugen. Für Schäden, die durch Missachtung der Hinweise und unsachgemäßen Gebrauch entstehen, übernehmen wir keine Haftung. Scannen Sie den folgenden QR-Code, um Zugriff auf die aktuellste Bedienungsanleitung und weitere Informationen rund um das Produkt zu erhalten.



INHALT

Technische Daten	4
Spotify Connect	5
Sicherheitshinweise	6
Lieferumfang	8
Geräteübersicht	9
Anschlüsse	13
Inbetriebnahme	14
Systemeinstellungen	16
Internet-Radio	20
USB-Bedienung	22
DAB-Radio	24
FM-Radio	27
CD-Player	29
BT-Bedienung	31
AUX-Bedienung	32
NetRemote	33
Verwendung von Kopfhörern	33
Sleep-Einstellung	34
Wecker stellen	35
Spezielle Entsorgungshinweise für Verbraucher in Deutschland	36
Hinweise zur Entsorgung	38

TECHNISCHE DATEN

Artikelnummer	10034071, 10034072
Stromversorgung	(siehe Tabelle rechts)
Stromverbrauch	28 W
USB-Anschluss	5 V ^{DC} / 1 A
Audioausgang	2 x 5 W RMS
FM-Radio	
Frequenzbereich	87,5 MHz - 108 MHz
DAB	
Frequenzbereich	174-240 MHz
BT	
Frequenzbereich	2402-2480 MHz
Max. Sendeleistung	4 dBm
WLAN	
Standard	802.11 b/g/n
Frequenzbereich	2402-2484 MHz
Sendeleistung	19 dBm EIRP

Angaben zum Netzteil gemäß Verordnung (EU) 2019/1782

Hersteller	Chal-Tec GmbH, Wallstraße 16, 10179 Berlin, Deutschland.
Modellkennung	BQ30A-0903000-G
Eingangsspannung	100–240 V~
Eingangswechselstromfrequenz	50/60 Hz
Ausgangsspannung	9,0 V ==
Ausgangsstrom	3,0 A
Ausgangsleistung	28,0 W
Durchschnittliche Effizienz im Betrieb	86 %
Effizienz bei geringer Last (10%)	85,0 %
Leistungsaufnahme bei Nulllast	0,09 W

SPOTIFY CONNECT

Verwende dein Smartphone, Tablet oder deinen Computer als Fernbedienung für Spotify. Auf spotify.com/connect erfährst du mehr.



Lizenzen

Die Spotify Software unterliegt den Nutzungsrechten von Drittanbietern, die auf folgender Seite eingesehen werden können:
<https://www.spotify.com/connect/third-party-licenses>

SICHERHEITSHINWEISE

Allgemeine Sicherheitshinweise

- Lesen Sie alle Hinweise genau durch, bevor Sie das Gerät verwenden und bewahren Sie die Bedienungsanleitung für den zukünftigen Gebrauch auf.
- Verwenden Sie ausschließlich die Stromspannung, die auf dem Typenschild des Geräts angegeben ist. Vergewissern Sie sich, dass Ihre Steckdose geerdet ist.
- Das Gerät sollte auf einer flachen, stabilen Fläche platziert werden und darf keinen Vibrationen ausgesetzt werden
- Bitte stellen Sie das Gerät nicht auf schräge oder instabile Flächen, da das Gerät herunterfallen könnte.
- Die Steckdose muss sich in der Nähe des Geräts befinden und sollte leicht zugänglich sein.
- Vermeiden Sie extreme Temperaturen, Hitze oder Kälte. Stellen Sie das Gerät in sicherer Entfernung zu Hitzequellen wie Wärmestrahlern oder Gas-/Elektroherden auf. Setzen Sie das Gerät nicht direkter Sonneneinstrahlung oder anderen Wärmequellen aus.
- Stellen Sie niemals Kerzen oder ähnliche Gegenstände mit offener Flamme auf dem Gerät ab.
- Um die Gefahr eines Brands, eines Stromschlags und Schäden am Gerät zu vermeiden, setzen Sie das Gerät keinem Regen, Feuchtigkeit oder tropfenden und spritzenden Flüssigkeiten aus. Es dürfen keine mit Wasser gefüllten Gegenstände, wie beispielweise Blumenvasen, auf dem Gerät abgestellt werden.
- Wenn Sie irgendeine Flüssigkeit auf dem Gerät verschütten, können dadurch schwerwiegende Schäden verursacht werden. Schalten Sie das Gerät in diesem Fall sofort aus und ziehen Sie den Netzstecker aus der Steckdose. Setzen Sie sich mit dem Kundendienst in Verbindung.
- Decken Sie die Belüftungsöffnungen des Geräts nicht ab und achten Sie darauf, dass Vorhänge und andere Materialien nicht in die Belüftungsöffnungen hinein gelangen, um eine Überhitzung des Geräts und dadurch bedingte Brand- und Stromschlaggefahr zu vermeiden.
- Stellen Sie das Gerät nicht in ein geschlossenes Bücherregal, einen Einbauschrank oder andere Abstellplätze mit beengten Platzverhältnissen. Achten Sie darauf, dass das Gerät in einem Mindestabstand von 10 cm zu allen umgebenden Flächen und Gegenständen platziert wird, um eine ausreichende Belüftung zu gewährleisten.

Sicherheit

- Ziehen Sie den Netzstecker des Geräts immer aus der Steckdose, bevor Sie das Radio mit anderen Geräten verbinden bzw. die Verbindung zu anderen Geräten trennen oder das Radio bewegen.
- Achten Sie darauf, dass der Netzstecker des Radios während eines

Gewitters nicht in der Steckdose steckt.

- Das Gerät wird warm, wenn es über einen längeren Zeitraum verwendet wird. Das ist normal und weist nicht auf ein Problem des Geräts hin.

Stromanschluss

- Achten Sie darauf, dass das Gerät nicht auf dem Stromanschlusskabel steht, da das Kabel durch das Gewicht des Geräts beschädigt und zu einem Sicherheitsrisiko werden könnte.
- Sollte das Anschlusskabel des Geräts beschädigt sein, muss es vom Hersteller dem Kundendienst oder einer anderen hierfür qualifizierten Person ausgetauscht werden, um Schäden zu vermeiden.

Störungen

- Stellen Sie das Radio nicht auf oder in die Nähe von anderen Geräten, die eine elektromagnetische Störung hervorrufen könnten. Sollten Sie das Radio in die Nähe von anderen Geräten stellen, könnte die Wiedergabequalität des Radios negativ beeinflusst werden und ein Störgeräusch könnte auftreten.

Beaufsichtigung

- Kinder, die sich in der Nähe des Geräts aufhalten sollten beaufsichtigt werden, damit diese das Gerät nicht als Spielzeug verwenden.
- Lassen Sie niemanden, insbesondere Kinder, Gegenstände oder ähnliches in die Löcher, Anschlüsse und sonstige Geräteöffnungen hineinstecken, da dies zu einem tödlichen Stromschlag führen könnte.

Bedienung/ Instandhaltung/ Wartung

- Entfernen Sie nicht selbstständig Schrauben, um das Risiko eines Stromschlags zu verringern. Das Gerät enthält keine Teile, die vom Benutzer gewartet werden könnten. Überlassen Sie alle Wartungsarbeiten hierfür qualifiziertem Personal.
- Entfernen und öffnen Sie keine fest angebrachten Abdeckungen des Geräts, da dadurch gefährliche elektrische Spannung freigesetzt werden könnte.
- Ziehen Sie den Netzstecker vor der Reinigung des Geräts aus der Steckdose.
- Verwenden Sie keinen Scheuerschwamm oder aggressive Reinigungsmittel, da dadurch die Oberfläche des Geräts beschädigt werden kann.
- Verwenden Sie zur Reinigung des Geräts keine Flüssigkeiten.

LIEFERUMFANG

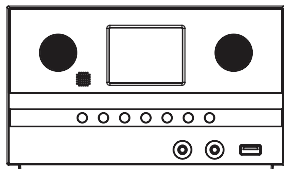

Radio

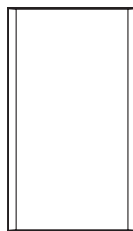

2 Lautsprecher



Fernbedienung

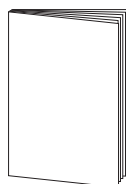

Bedienungsanleitung

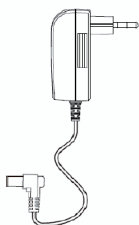

Netzadapter

GERÄTEÜBERSICHT

Vorderansicht

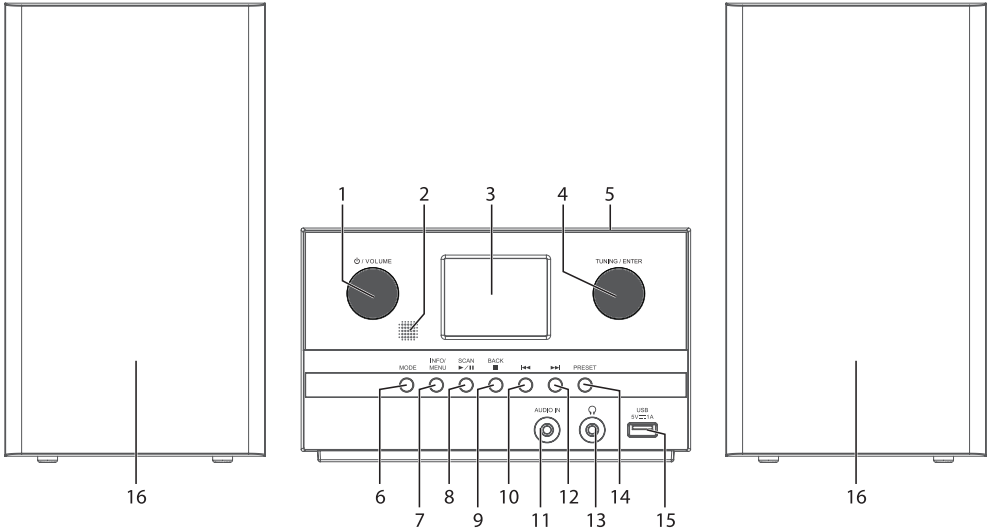

- | | | | |
|---|------------------------|----|---------------------------------------|
| 1 | ⏻ / Lautstärkereglер | 9 | Zurück / Stopp |
| 2 | Fernbedienungssensor | 10 | Titel zurück |
| 3 | Display | 11 | Audio-In-Buchse |
| 4 | TUNING/EINGABE | 12 | Titel vor |
| 5 | CD-Fach | 13 | Kopfhöreranschluss |
| 6 | Modus | 14 | PRESET-Taste (Speicher) |
| 7 | INFO/Menü | 15 | USB Ladeanschluss (5 V \approx 1 A) |
| 8 | SCAN/ Wiedergabe/Pause | 16 | Lautsprecher |

Rückansicht

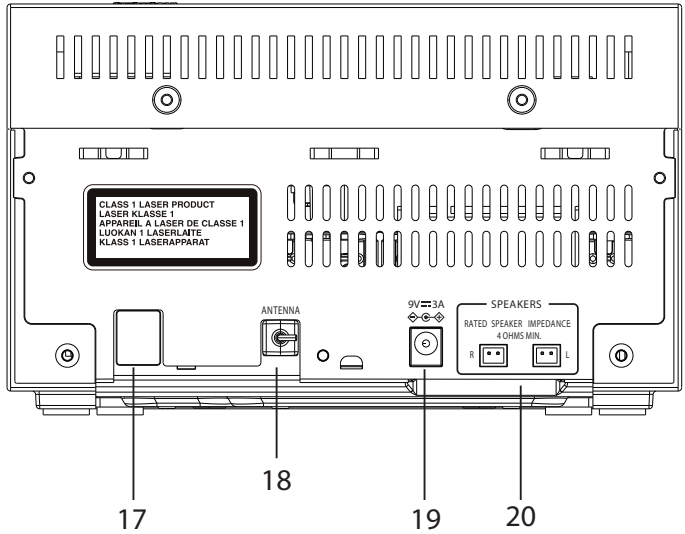

- 17 Netzkabel
- 18 Antenne
- 19 Netzteilanschluss
- 20 Lautsprecher (L/R) Anschlüsse

Fernbedienung

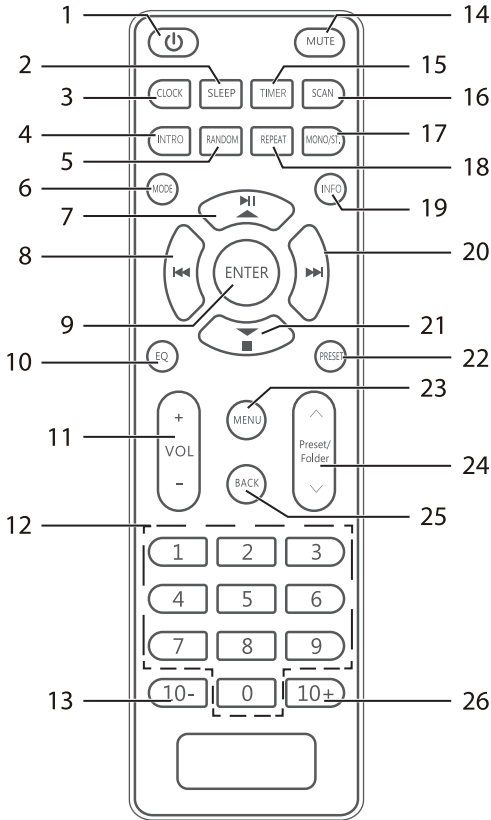

- | | | |
|---------------------|-------------------|----------------------|
| 1 Standby-Taste | 11 Lautstärke +/- | 21 Stopp |
| 2 Abschalt-Timer | 12 Zifferntasten | 22 Senderspeicher |
| 3 Uhr | 13 10- Taste | 23 Menü |
| 4 INTRO | 14 Stumm | 24 Preset/Ordner v/∧ |
| 5 Zufallswiedergabe | 15 TIMER | 25 Titel zurück |
| 6 Modus | 16 Sendersuche | 26 10+ Taste |
| 7 Wiedergabe/Pause | 17 MONO/STEREO | |
| 8 Titel zurück | 18 Wiederholen | |
| 9 Eingabe | 19 Information | |
| 10 Equalizer | 20 Titel zurück | |

Batteriewechsel für die Fernbedienung

1. Öffnen Sie die Batterieabdeckung.
2. Legen Sie 2 x AAA 1,5V Alkaline-Batterien ein (nicht im Lieferumfang enthalten). Achten Sie darauf, dass die (+) und (-) Enden der Batterie mit den (+) und (-) Enden im Batteriefach übereinstimmen.
3. Schließen Sie die Abdeckung.

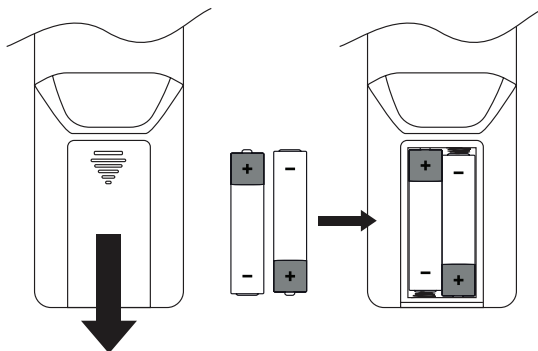

Umgang mit dem Akku

- Unsachgemäße oder fehlerhafte Verwendung von Batterien kann zu Korrosion oder Auslaufen der Batterie führen, was Brände, Personenschäden oder Sachschäden verursachen kann.
- Verwenden Sie nur den in dieser Anleitung angegebenen Batterietyp.
- Verwenden Sie zwei identische Batterien. Batterien mit unterschiedlichem Alter und Ladung können zu einer Wärmeentwicklung führen.
- Entsorgen Sie verbrauchte Batterien nicht im Hausmüll. Entsorgen Sie Batterien gemäß den örtlichen Vorschriften.
- Entfernen Sie die Batterie aus der Fernbedienung, wenn sie über einen längeren Zeitraum nicht benutzt wird, da es zu Korrosion oder Auslaufen der Batterie kommen kann, was zu Verletzungen, Sachschäden und/oder Feuer führen kann.

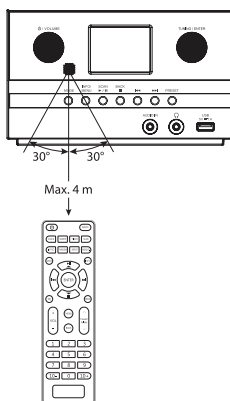

Funktionsbereich der Fernbedienung

Richten Sie die Fernbedienung auf das Gerät, nicht mehr als 4 Meter vom Fernbedienungssensor entfernt und innerhalb von 60° von der Vorderseite des Geräts.

Der Betriebsabstand kann je nach Helligkeit des Raumes variieren.

Hinweis: Der Bedienungsabstand kann je nach Helligkeit des Raumes variieren.

ANSCHLÜSSE

Gerät

1. Verbinden Sie den Netzstecker des mitgelieferten Adapters mit der DC-Eingangsbuchse des Geräts.
2. Stecken Sie den mitgelieferten Netzstecker des Netzadapters fest und sicher in eine geeignete Netzsteckdose. Stellen Sie sicher, dass die Ausgangsleistung der Netzsteckdose mit der erforderlichen Leistung des Adapters übereinstimmt.

Hinweise:

Trennen Sie das Gerät vom Strom, wenn es längere Zeit nicht benutzt wird. Verwenden Sie nur das mitgelieferte AC/DC-Netzteil.

Der Anschluss des Gerätes an eine andere Stromquelle kann zu Schäden am Gerät führen.

Netzwerkverbindung

Dieses Gerät unterstützt nur die drahtlose Netzwerkverbindung für den Netzwerkzugriff und keine drahtgebundene LAN-Verbindung.

Drahtloses Netzwerk

3. Überprüfen Sie zunächst, ob die Kontrollleuchten (LINK/ACT) Ihres LAN-Anschlusses oder Ihres Routers leuchten.
4. Fahren Sie mit dem Vorgang fort, wie im Folgenden beschrieben.
Es wird dringend empfohlen, den Setup-Assistenten im Abschnitt Systemeinstellungen durchzugehen.

Dieses Gerät kann nicht direkt an ein eigenständiges Modem angeschlossen werden. Es wird ein Router benötigt oder ein Modem, in dem ein Router integriert ist. Da es verschiedene Anschlusskonfigurationen gibt, beachten Sie bitte die Spezifikationen und Anweisungen Ihres Telekommunikationsbetreibers, Internetdiensteanbieters und Router-Einstellanleitung.

INBETRIEBNAHME

Ein- und Auschalten

Wenn Sie das Gerät zum ersten Mal an die Steckdose anschließen, befindet sich das Gerät im Standby-Modus, nachdem es "Willkommen beim Internet Radio" angezeigt hat.

1. Drücken Sie den Lautstärkereglern am Gerät oder die Standby-Taste auf der Fernbedienung, um das Gerät einzuschalten.
2. Drücken Sie den Lautstärkereglern am Gerät oder die Standby-Taste auf der Fernbedienung, , um das Gerät wieder in den Standby-Modus zu versetzen.

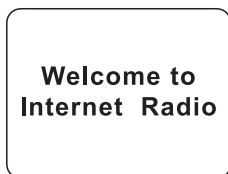



Betriebsarten auswählen



Drücken Sie wiederholt MODE am Gerät oder auf der Fernbedienung, um zwischen den Modi Music Player, DAB-Radio, FM-Radio, AUX In, CD, BT und Internetradio zu wechseln.

Wenn das Gerät ca. 15 Minuten im Ruhezustand ist, schaltet es automatisch in den Standby-Modus. Um das Gerät vollständig auszuschalten, ziehen Sie den Netzstecker aus der Steckdose. Bitte schalten Sie das Gerät vollständig aus, um bei Nichtgebrauch Energie zu sparen.

Lautstärke einstellen

- Drehen Sie den Regler /LAUTSTÄRKE am Gerät oder drücken Sie VOL +/- auf der Fernbedienung, um die Lautstärke einzustellen.
- Wenn Sie den Ton ausschalten möchten, drücken Sie MUTE auf der Fernbedienung. Drücken Sie erneut MUTE oder drücken Sie LAUTSTÄRKE +/- auf der Fernbedienung oder drehen Sie am Regler /LAUTSTÄRKE am Gerät, um das normale Hören fortzusetzen.

Im Menü navigieren

1. Halten Sie die INFO/MENU-Taste am Gerät gedrückt oder drücken Sie die MENU-Taste auf der Fernbedienung, um in das Menü zu gelangen.
2. Drehen Sie das Einstellrad TUNING/ENTER am Gerät oder drücken Sie die Tasten / auf der Fernbedienung, um Ihre Wahl zu treffen.
3. Drücken Sie zum Bestätigen Ihrer Auswahl die Taste ENTER.

Erstes Einschalten

Wenn Sie das Gerät zum ersten Mal an die Steckdose anschließen, zeigt das Display den Willkommensbildschirm an und es erscheint die Seite mit den Datenschutzrichtlinien. Bitte besuchen Sie die auf der Seite erwähnte Website für die Details der Datenschutzerklärung. Drücken Sie das Einstellrad TUNING/ENTER am Gerät oder die ENTER-Taste auf der Fernbedienung, um den nächsten Schritt zu bestätigen.

1. Um den anfänglichen Setup-Assistenten zu starten, drehen Sie das Einstellrad TUNING/ENTER am Gerät oder die Tasten ◀ / ▶ auf der Fernbedienung, um [JA] auszuwählen, und drücken Sie dann das Einstellrad TUNING/ENTER am Gerät oder die ENTER-Taste auf der Fernbedienung zur Bestätigung.
2. Im nächsten Schritt können Sie das Zeitformat auswählen. Wählen Sie die gewünschte Einstellung [12] oder [24] und drücken Sie das Einstellrad TUNING/ ENTER am Gerät oder die ENTER-Taste auf der Fernbedienung, um zum nächsten Schritt überzugehen.
3. Hier kann ausgewählt werden, mit welcher Quelle (DAB/FM/Netzwerk/ No Update) das Gerät die Uhrzeit und das Datum bezieht und aktualisiert. Wenn "Aus Netzwerk aktualisieren" ausgewählt ist, fahren Sie mit dem nächsten Schritt fort, um die Zeitzone auszuwählen, um sicherzustellen, dass die Zeit korrekt angezeigt wird. Und dann wählen Sie "Sommerzeit": [EIN] oder [AUS].
4. Im nächsten Schritt können Sie festlegen, ob das Produkt im Standby-Modus mit dem Internet verbunden bleiben soll. Drehen Sie das Einstellrad TUNING/ENTER am Gerät oder drücken Sie die Tasten ◀ / ▶ auf der Fernbedienung, um [JA] auszuwählen, und drücken Sie dann das Einstellrad TUNING/ENTER am Gerät oder drücken Sie zur Bestätigung die ENTER-Taste auf der Fernbedienung.
5. Ihr Radio sucht nun nach Ihrem drahtlosen Netzwerk, dies kann einige Sekunden dauern. Dann erscheint eine Liste aller drahtlosen Netzwerke auf dem Bildschirm. Wählen Sie das Ihnen bekannte WLAN-Netzwerk aus und ob Sie WPS (Drucktaste/Pin) oder Skip WPS verwenden möchten, um das Passwort über die angezeigte Tastatur einzugeben.
6. Während Sie "WPS überspringen" drücken, wird die virtuelle Tastatur auf dem Display angezeigt, Sie können das Einstellrad TUNING/ENTER am Gerät drehen oder die ◀ / ▶-Tasten auf der Fernbedienung drücken, um die Markierung zu verschieben. Drücken Sie das Einstellrad TUNING/ ENTER am Gerät oder die ENTER-Taste auf der Fernbedienung, um die Taste auszuwählen.
7. Nachdem Sie das Passwort eingegeben haben, wählen Sie [OK] und drücken Sie dann das Einstellrad TUNING/ENTER am Gerät oder die ENTER-Taste auf der Fernbedienung zur Bestätigung. Wenn das eingegebene Passwort korrekt ist, wird nun eine Verbindung zum Netzwerk hergestellt. Drücken Sie TUNING/ ENTER am Gerät oder ENTER-Taste auf der Fernbedienung, um das Menü zu verlassen.

- Die Einstellungen können jederzeit geändert werden, indem Sie die MENU-Taste drücken, um das Menü anzuzeigen. Drücken Sie die Tasten ▲ /▼, um Systemeinstellungen auszuwählen, und drücken Sie dann die ENTER-Taste zur Bestätigung. Drücken Sie dann die Tasten ▲ /▼ um den Setup-Assistenten auszuwählen, und drücken Sie dann die ENTER-Taste, um den Setup-Assistenten erneut zu starten.

Diese Bedienungsanleitung erklärt die grundlegende Anleitung zur Bedienung dieses Gerätes. Sofern nicht anders angegeben, basieren alle beschriebenen Vorgänge auf der Verwendung der Fernbedienung

SYSTEMEINSTELLUNGEN

Halten Sie die INFO/MENU-Taste am Gerät oder die MENU-Taste auf der Fernbedienung gedrückt, um das Menü anzuzeigen. Schalten Sie das Einstellrad TUNING/ENTER ein oder drücken Sie die Tasten ▲ /▼ um die Systemeinstellungen auszuwählen, und drücken Sie dann das Einstellrad TUNING/ENTER am Gerät oder die ENTER-Taste auf der Fernbedienung zur Bestätigung..

Equalizer

Dieses System unterstützt eine Vielzahl von Equalizern und Soundeffekten. Drücken Sie die EQ-Taste, um alternativ in das Equalizer-Menü zu gelangen.

Drücken Sie im Systemeinstellungsmodus die Tasten ▲ /▼ um Equalizer auszuwählen, und drücken Sie dann zur Bestätigung ENTER.

- Das Display zeigt : FLAT > CLASSIC > ROCK > POP > JAZZ
- Drücken Sie die Tasten ▲ /▼ zur Auswahl und drücken Sie dann die ENTER-Taste zur Bestätigung.

Netzwerk

- Drücken Sie im Systemeinstellungsmodus die Tasten ▲ /▼, um Netzwerk auszuwählen, und drücken Sie zur Bestätigung ENTER.
- Drücken Sie die Tasten ▲ /▼, um die folgenden Einstellungen auszuwählen, und drücken Sie zur Bestätigung ENTER.

Netzwerk-Einrichtungsassistent	SSID - wählen Sie das gewünschte drahtlose Netzwerk aus. Rescan - Scannt nach verfügbaren Netzwerken. Manuelle Konfiguration - wählen Sie ein drahtloses Netzwerk mit DHCP-Aktivierung/Deaktivierung.
PBC Wlan setup	Wählen Sie WPS am Gerät aus und drücken Sie die WPS-Taste auf dem Modemgerät, mit dem Sie eine Verbindung herstellen möchten. Drücken Sie die ENTER-Taste, um fortzufahren.
Ansichtseinstellungen	Zeigt die Einstellung am Gerät an
Wlan region	Wählen Sie ein Land Ihrer Wahl aus.
Manuelle Einstellung	Wählen Sie ein drahtloses Netzwerk mit DHCP-Aktivierung/Deaktivierung aus.
NetRemote PIN Setup	So legen Sie eine PIN-Nummer fest, die eingegeben werden soll, bevor Sie sich über ein Netzwerk mit dem Gerät verbinden können.
Netzwerkprofil	Zeigt das verbundene Netzwerk an.
Netzwerkeinstellung löschen	So löschen Sie den verbundenen Netzwerkspeicher im Netzwerkprofil.
Netzwerk verbunden lassen	Um festzulegen, ob die Verbindung zu ihrem Netzwerk im Standby-Modus und außerhalb des Netzwerk-Radiomodus erhalten bleibt. Dies ist notwendig für die Fernbedienung und das Audio-Streaming im Music Player-Modus.

3. Drücken Sie die Taste BACK/ ■ am Gerät oder die Taste BACK auf der Fernbedienung, um die Einstellung abzubrechen und zum vorherigen Menü zurückzukehren.

Uhrzeit/Datum

Die Uhrzeit/Datum kann automatisch eingestellt werden, sobald sie mit einem Internet-, DAB- oder FM-Radiosender mit Uhrzeit/Datum verbunden ist. Sie können die Uhrzeit/Datum auch manuell einstellen.

- Drücken Sie die Taste UHR, um auf Zeit/Datum einstellen zuzugreifen.
- Oder drücken Sie im System Einstellungsmodus die Tasten ▲ / ▼ um Zeit/Datum auszuwählen, und drücken Sie zur Bestätigung ENTER.

1. Die Datumsziffern blinken auf der Anzeige.
2. Drücken Sie die Tasten ▲ /▼ um den Tag einzustellen, und drücken Sie zur Bestätigung ENTER.
3. Wiederholen Sie dies über Schritt (2), um den Monat/Jahr/Stunde/Minute einzustellen.
4. Die Datums- und Zeiteinstellungen sind nun abgeschlossen. Für die anderen Einstellungen unter Zeit/Datum drücken Sie die Tasten ▲ /▼ um die folgenden Optionen auszuwählen, und drücken Sie dann zur Bestätigung ENTER.

Auto update	Update von DAB / FM / Netzwerk / Kein Update
Format einstellen	12 / 24 Zeitformat.
Zeitzone einstellen	Wählen Sie eine Zeitzone aus. (Nur verfügbar, wenn die automatische Aktualisierung aus dem Netzwerk eingeschaltet ist.)
Sommerzeitumstellung	Wählen Sie die Sommerzeit. (Nur verfügbar, wenn die automatische Aktualisierung aus dem Netzwerk eingeschaltet ist.)

Die Standardeinstellung für die automatische Zeitaktualisierung ist "Update vom Netzwerk". Wenn Sie die Uhrzeit manuell einstellen möchten, wird empfohlen, die Funktion Auto-Aktualisierung zu deaktivieren.

Sprache

1. Drücken Sie im Systemeinstellungsmodus die Tasten ▲ /▼ zur Auswahl der Sprache und drücken Sie dann zur Bestätigung ENTER.
2. Drücken Sie die Tasten ▲/▼ um die gewünschte Anzeigesprache zu ändern.
3. Drücken Sie zur Bestätigung ENTER.

Werkseinstellungen

Es kann vorkommen, dass Sie Ihr Gerät wieder auf die Werkseinstellungen zurücksetzen müssen, insbesondere wenn Sie einen Wohnortwechsel vorgenommen haben . Wenn Sie Empfangsprobleme haben, sollten Sie einen Reset durchführen und es erneut versuchen. Wenn Sie in einen anderen Teil des Landes umziehen und die lokalen und nationalen DAB-Sender in diesem Gebiet abholen, sind Ihre zuvor eingestellten Sender möglicherweise nicht mehr verfügbar.

1. Drücken Sie im Systemeinstellungsmodus die Tasten ▲/▼ um Werkseinstellungen auszuwählen, und drücken Sie zur Bestätigung

ENTER.

2. Drücken Sie die Tasten ◀ / ▶ um [Ja] auszuwählen, und drücken Sie zur Bestätigung ENTER. Oder wählen Sie [Nein], um abzubrechen.

Nach dem Systemreset werden alle eingestellten Sender, DAB- und FM-Sender gelöscht.

Software-Update

1. Drücken Sie im Systemeinstellungsmodus die Tasten ▲/▼ um Software-Update auszuwählen, und drücken Sie dann zur Bestätigung ENTER.
2. Drücken Sie die Tasten ▲/▼ um "Einstellung für automatische Überprüfung" oder "Jetzt prüfen" auszuwählen, und drücken Sie dann die ENTER-Taste zur Bestätigung.

Bevor Sie Software herunterladen, vergewissern Sie sich, dass das Radio an ein stabiles Stromnetz angeschlossen ist. Eine Unterbrechung der Netzversorgung während des Software-Downloads kann zu Funktionsstörungen und/oder Schäden am Gerät führen!

Einrichtungsassistent

Der Installationsassistent ist im Abschnitt Systemeinstellungen verfügbar; Sie können ihn durchlaufen, um Einstellungen für Datum/Uhrzeit und Netzwerk zu konfigurieren. Sobald dies abgeschlossen ist, ist Ihr Radio betriebsbereit.

Info

1. Drücken Sie im Systemeinstellungsmodus die Tasten ▲/▼, um Info auszuwählen, und drücken Sie dann die ENTER-Taste zur Bestätigung.
2. Die Softwareversion, die Radio-ID und der Benutzername werden auf dem Display angezeigt.

Hintergrundbeleuchtung

1. Drücken Sie im Systemeinstellungsmodus die Tasten ▲/▼, um Hintergrundbeleuchtung auszuwählen, und drücken Sie dann zur Bestätigung ENTER.
2. Für die anderen Einstellungen unter Hintergrundbeleuchtung drücken Sie die Tasten ▲/▼, um die folgenden Optionen auszuwählen, und drücken Sie dann die ENTER-Taste zur Bestätigung.

Betriebsmodus	Hoch/ Mittel/ Niedrig
Standby Modus	Zeitlimit: Aus/ 10 Sek/ 30 Sek/ 60 Sek/ 60 Sek.
	Standby-Level: Hoch/ Mittel/ Niedrig/AUS



INTERNET-RADIO

Um Internet-Radio zu hören, muss Ihr Radio mit dem Internet verbunden sein. Versuchen Sie, Ihr Radio so nah wie möglich an Ihrem Router zu positionieren, um die besten Verbindungsgeschwindigkeiten zu erzielen. Wenn der Internet-Radio-Modus ausgewählt ist, verbindet sich das Radio mit dem Internet-Radio-Portal von Frontier Silicon, um eine Liste der Sender herunterzuladen. Sobald ein Sender ausgewählt ist, verbindet sich das Radio direkt mit diesem Sender.

Drücken Sie im Internet-Radio-Modus die MENU-Taste auf der Fernbedienung, um auf das Menü zuzugreifen. Sie können wählen zwischen: Zuletzt angehört, Senderliste, Systemeinstellungen und Hauptmenü. Drücken Sie die Tasten ▲/▼ zur Auswahl und drücken Sie die ENTER-Taste zur Bestätigung. Wenn das Internet-Radio neu gestartet wird, wird automatisch der zuletzt gehörte Sender ausgewählt.

Zuletzt gehört

1. Drücken Sie die Tasten ▲/▼, um den Verlauf der Sender auszuwählen, die Sie zuvor gehört haben.
2. Drücken Sie zur Bestätigung die ENTER-Taste.

Senderliste

Drücken Sie die Tasten ▲/▼, um die folgenden Optionen auszuwählen, und drücken Sie dann zur Bestätigung ENTER.

Local "Country"	Sie können gezielt nach Sendern aus Ihrem Land suchen. In diesem Rahmen können Sie Ihre Suche nach verschiedenen Gruppierungen weiter einschränken oder alle Sender anzeigen.
Stations	<p>Wählen Sie im Menü Sender aus verschiedenen Kategorien aus.</p> <p>Sie können Sender auch nach verschiedenen Stichwörtern durchsuchen.</p> <p>Der Name und eine Beschreibung des ausgewählten Senders werden auf dem Display angezeigt.</p> <p>Halten Sie die INFO/MENÜ-Taste am Gerät gedrückt oder drücken Sie wiederholt die INFO-Taste auf der Fernbedienung, um weitere Informationen für die Station anzuzeigen. Die angezeigten Informationen durchlaufen Zyklen wie Name / Beschreibung, Genre / Ort, Zuverlässigkeit, Bitrate / Codec / Sampling-Rate, Wiedergabepuffer und aktuelles Datum.</p>

Drücken Sie die BACK-Taste am Gerät oder auf der Fernbedienung kann eine Menüebene zurückgehen.

Voreingestellte Radiosender (Preset Stations)

Die voreingestellten Internet-Radiosender sind im Radio gespeichert und können von anderen Radios nicht erreicht werden.

1. Um eine Internet-Radio-Voreinstellung zu speichern, halten Sie die PRESET-Taste am Gerät oder an der Fernbedienung gedrückt, bis auf dem Display "In Voreinstellung speichern" erscheint.
2. Wählen Sie eine der 30 Voreinstellungen, um den aktuellen Sender zu speichern, indem Sie die Tasten ▲/▼ drücken, um die Nummer auszuwählen, und drücken Sie zur Bestätigung ENTER.

Save to Preset	
1.	[Not set]
2.	[Not set]
3.	[Not set]
4.	[Not set]
5.	[Not set]

Eine gespeicherte Station abrufen

1. Um ein Preset auszuwählen, drücken Sie die PRESET-Taste am Gerät oder an der Fernbedienung und drücken Sie dann die Tasten ▲/▼, um einen der aufgeführten Preset-Sender auszuwählen.
2. Drücken Sie ENTER, um die Auswahl zu bestätigen.

Alternative

Drücken Sie die Tasten PRESET/FOLDER ▲/▼ auf der Fernbedienung, um zum nächsten/vorherigen gespeicherten Sender zu wechseln.
 Oder drücken Sie die Zifferntasten auf der Fernbedienung, um zum voreingestellten Sender zu wechseln. ("0" für voreingestellten Sender 10).
 - Wenn kein Sender gespeichert ist, wird "Voreinstellung leer" angezeigt

Die Bedienung der Voreingestellten und der Aufrufstationen ist für Internetradio, DAB und FM gleich.

Internet-Radio-Anzeigemodi

Jedes Mal, wenn Sie die INFO/MENÜ-Taste am Gerät oder die INFO-Taste auf der Fernbedienung drücken, zeigt das Display die folgenden Anzeigemodi an:

Kanalinfo - Beschreibung - Genre/Show Land - Zuverlässigkeit - Bitrate/
 Sound-Format - Wiedergabepuffer - Datum

USB-BEDIENUNG

Wenn ein USB-Gerät an das Gerät angeschlossen ist, zeigt das Display "USB-Disk angeschlossen - Ordner öffnen?" an. Drücken Sie dann die ENTER-Taste zur Bestätigung von [JA].

Alternativ: Drücken Sie im Musik-Player-Modus die Tasten ▲ / ▼, um die USB-Wiedergabe auszuwählen, und drücken Sie die ENTER-Taste zur Bestätigung.

Drücken Sie zum Auswählen die Tasten ▲ / ▼. Drücken Sie dann ENTER, um eine Songdatei zu bestätigen.

Das Gerät kann im USB-Betrieb nur MP3-Dateiformate wiedergeben. Das Gerät ist möglicherweise nicht mit allen USB-Geräten kompatibel; dies ist kein Hinweis auf ein Problem mit dem Gerät.

Gerät aufladen

Sie können Ihr Gerät über die USB-Buchse an diesem Gerät mit einem USB-Kabel (nicht mitgeliefert) aufladen.

- Der maximale Strom für die USB-Ladung beträgt 1A.
- Alle Geräte zum Laden über USB sind nicht garantiert.
- Die USB-Ladung wird unabhängig davon unterstützt, ob das Gerät ein- oder ausgeschaltet ist.

Musikwiedergabe Anzeigemodi

Jedes Mal, wenn Sie die INFO/MENÜ-Taste am Gerät oder die INFO-Taste auf der Fernbedienung drücken, zeigt das Display die folgenden Anzeigemodi an.

Künstler - Album - Bitrate/Soundformat - Wiedergabepuffer - Datum

Taste	Funktion
▶ /	Drücken Sie die SCAN/ -Taste am Gerät oder die /▲-Taste auf der Fernbedienung, um die Wiedergabe anzuhalten oder die normale Wiedergabe fortzusetzen..
⏮	Drücken Sie diese Taste, um zum vorherigen Titel zu gelangen. Halten Sie diese Taste gedrückt, um den aktuellen Track schnell zurückzuspulen.



Drücken Sie diese Taste, um zum nächsten Titel zu gelangen.
Halten Sie diese Taste gedrückt, um den aktuellen Titel schnell vorzuspulen..

Wiederholungsmodus

1. Drücken Sie im Menü des Music-Player-Modus die Tasten ▲ / ▼, um Wiederholung auszuwählen, und drücken Sie die ENTER-Taste wiederholt, oder drücken Sie die REPEAT-Taste auf der Fernbedienung während der Wiedergabe, um die Wiederholung ein- und auszuschalten.
2. Wenn die Wiederholungswiedergabe eingeschaltet ist, wird  auf dem Display angezeigt und der aktuelle Ordner wird wiederholt wiedergegeben

Modus mit zufälliger Reihenfolge

1. Drücken Sie im Menü des Music Player-Modus die Tasten ▲ / ▼, um Shuffle Play auszuwählen, und drücken Sie die ENTER-Taste wiederholt, oder drücken Sie die RANDOM-Taste auf der Fernbedienung während der Wiedergabe, um die Shuffle Play ein- und auszuschalten.
2. Wenn die Zufallswiedergabe eingeschaltet ist, wird  auf dem Display angezeigt und die Songdateien werden nach dem Zufallsprinzip wiedergegeben.

DAB-RADIO

Drücken Sie wiederholt MODUS am Gerät oder an der Fernbedienung, um DAB-Radio auszuwählen. Das Gerät wechselt in den DAB-Modus und führt die automatische Scanfunktion aus. Während des Scans erscheint auf der Anzeige "Scannen...." zusammen mit einer Leiste, die den Fortschritt des Scans und die Anzahl der bisher gefundenen Stationen anzeigt. Nach Abschluss des Scans wählt das Gerät die erste alphanumerisch gefundene Station aus. Um die gefundenen Sender zu erkunden, drücken Sie die Tasten ▲ /▼ zur Auswahl und drücken Sie zur Bestätigung ENTER.



Senderliste

1. Drücken Sie im DAB-Modus die MENU-Taste, um das DAB-Menü aufzurufen.
2. Drücken Sie die Tasten ▲ /▼ um "Senderliste" auszuwählen, und drücken Sie dann zur Bestätigung ENTER.
3. Eine Liste der DAB-Sender wird auf dem Display angezeigt.

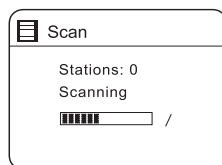

Automatischer Scan

1. Drücken Sie die Taste ▲ /▼ am Gerät oder die Taste SCAN auf der Fernbedienung, um den automatischen Scan zu aktivieren.
2. Auf der Anzeige erscheint "Scannen..." und ein Fortschrittsbalken.
3. Alle gefundenen Stationen werden automatisch gespeichert. Um die gefundenen Sender zu erkunden und anzuhören, drücken Sie die Tasten ▲ /▼ zur Auswahl und drücken Sie ENTER zur Bestätigung.

Manuelles Tuning

Neben der Auto-Tune-Funktion können Sie den Empfänger auch manuell einstellen. Dies kann Ihnen bei der Ausrichtung Ihrer Antenne helfen oder beim Hinzufügen von Sendern, die bei der automatischen Abstimmung übersehen wurden.

1. Drücken Sie MENU auf der Fernbedienung, um das Menü anzuzeigen.
2. Drücken Sie die Tasten ▲ /▼ um Manuelles Tuning auszuwählen, und drücken Sie zur Bestätigung ENTER.
3. Auf der Anzeige erscheint das Multiplex 5A bis 13F.
4. Drücken Sie die Tasten ▲ /▼ /), um den Kanal auszuwählen, und drücken Sie zur Bestätigung ENTER.
5. Um einen gefundenen Sender anzuhören, kehren Sie zum aktuellen Wiedergabebildschirm zurück und drücken Sie die Tasten ▲ /▼, um den gewünschten Sender aus der Senderliste auszuwählen, und drücken Sie die ENTER-Taste zur Bestätigung.

DAB-Anzeigen

Jedes Mal, wenn Sie die INFO/MENÜ-Taste am Gerät oder die INFO-Taste auf der Fernbedienung drücken, zeigt das Display die folgenden Anzeigen an:

DLS: – Programmart – Ensemble/Frequenz – Signalfehler/Signalstärke - Bitrate / Codec / Kanäle - Datum

DLS (Dynamic Label Segment): Dies ist eine durchlaufende Nachricht mit Echtzeitinformationen, z.B. Songtitel, Schlagzeilen.

Programme Type: Dies beschreibt die Programmsparte der zu übertragenden Sendung.

Ensemble Name/Frequency: Der Fehler wird als Zahl angezeigt. Wenn die Zahl 0 ist, bedeutet dies, dass das empfangene Signal fehlerfrei ist und die Signalstärke stark ist. Wenn die Fehlerquote hoch ist, wird empfohlen, die Funkantenne neu zu positionieren oder das Gerät neu zu positionieren. Auf dem Display erscheint ein Ladebalken zur Anzeige der Signalstärke, je stärker das Signal, desto länger ist der Balken von links nach rechts.

Signalfehler/ Signalstärke: Der Fehler wird als Zahl angezeigt. Wenn die Zahl 0 ist, bedeutet dies, dass das empfangene Signal fehlerfrei ist und die Signalstärke stark ist. Wenn die Fehlerquote hoch ist, wird empfohlen, die Funkantenne neu zu positionieren oder das Gerät neu zu positionieren. Auf dem Display erscheint ein Ladebalken zur Anzeige der Signalstärke, je stärker das Signal, desto länger ist der Balken von links nach rechts.

Bit-Rate / Codec / Kanäle: Auf dem Display wird die empfangene digitale Audio-Bitrate mit zusätzlichen Informationen über den Audiocodec und die Kanalkonfiguration angezeigt.

Datum: Hier wird das aktuelle Datum angezeigt, das vom Sender automatisch bereitgestellt wird.

Ungültige Sender entfernen

Sie können alle nicht verfügbaren Sender aus der Liste entfernen.

1. Drücken Sie im DAB-Modus die MENÜ-Taste und drücken Sie die Tasten ▲/▼, um Beschneiden ungültig auszuwählen, und drücken Sie die ENTER-Taste zur Bestätigung.
2. Drücken Sie die Tasten ▲/▼, um [JA] auszuwählen, und drücken Sie die ENTER-Taste zur Bestätigung. Oder wählen Sie [NEIN], um abzubrechen.

DRC (Dynamic Range Compression)

Wenn Sie in einer lauten Umgebung Musik mit hohem Dynamikumfang hören, sollten Sie den Audiodynamikbereich komprimieren.

1. Drücken Sie im DAB-Modus die MENÜ-Taste und drücken Sie die Tasten ▲ / ▼, um DRC auszuwählen, und drücken Sie die ENTER-Taste zur Bestätigung.
2. Drücken Sie die Tasten ▲ / ▼, um DRC hoch/niedrig/aus auszuwählen, und drücken Sie die ENTER-Taste, um die Einstellung zu bestätigen.

Senderreihenfolge

Sie können die Reihenfolge der Sendereinträge festlegen

1. Drücken Sie im DAB-Modus die MENÜ-Taste und drücken Sie die Tasten ▲ / ▼, um die Senderreihenfolge auszuwählen, und drücken Sie die ENTER-Taste zur Bestätigung.
2. Drücken Sie die Tasten ▲ / ▼ um Alphanumerisch/Ensemble/Gültig auszuwählen, und drücken Sie die ENTER-Taste, um die Einstellung zu bestätigen.

Speichern und Abrufen der voreingestellten Station

Siehe "Voreinstellung der Sender" und "Voreingestellte Sender abrufen" im Abschnitt "Internet Radio" für weitere Informationen.

FM-RADIO

Um das Gerät in den FM-Modus zu versetzen, drücken Sie wiederholt MODE am Gerät oder auf der Fernbedienung. In der Anzeige erscheint die Frequenz.

Auto Scan

Drücken Sie die Taste SCAN am Gerät oder die Taste SCAN auf der Fernbedienung, um die Suche nach einem Sender zu starten. Sobald eine Station gefunden wurde, stoppt der Scanvorgang automatisch.

Manuelle Abstimmung

Um manuell nach FM-Sendern zu suchen, drehen Sie das Einstellrad TUNING/ENTER, bis die gewünschte Frequenz erreicht ist.

Bei UKW-Radio kann es erforderlich sein, jeden Sender durch Drücken der Tasten (/) fein abzustimmen. Jede Betätigung stellt die Frequenz um 0,05 MHz ein. Wenn der Empfang immer noch schlecht ist, stellen Sie die Position der Antenne ein oder versuchen Sie, das Radio an einen anderen Ort zu bringen.

Scan-Einstellung

1. Drücken Sie die MENÜ-Taste, um das FM-Menü aufzurufen.
2. Drücken Sie die Tasten ▲/▼ um die Scan-Einstellung auszuwählen, und drücken Sie dann zur Bestätigung ENTER.
3. Drücken Sie die Tasten ▲/▼ um [Ja] auszuwählen, um nur ein starkes Signal zu empfangen, und drücken Sie dann zur Bestätigung ENTER.

Audio-Einstellung

Drücken Sie MONO/ST. auf der Fernbedienung, um zwischen der Auswahl "nur Mono" oder "Mono/Stereo" umzuschalten.

Alternativ

1. Drücken Sie die MENU-Taste, um das Hauptmenü aufzurufen.
2. Drücken Sie die Tasten ▲/▼ um die Audioeinstellung auszuwählen, und drücken Sie die ENTER-Taste zur Bestätigung.
3. Drücken Sie die Tasten ⏪/⏩ um [JA] auszuwählen, um nur in Mono zu hören, oder [NEIN], um das Gerät Stereo oder Mono automatisch auswählen zu lassen.
4. Drücken Sie zur Bestätigung die ENTER-Taste.



FM-Radio-Anzeigen

Jedes Mal, wenn Sie die INFO/MENU-Taste am Gerät oder die INFO-Taste auf der Fernbedienung drücken, erscheinen im Display die folgenden Anzeigen:

Radiotext - Programmtyp - Frequenz - Datum

RDS-Radio-Text: Dies ist eine durchlaufende Information über das aktuelle Programm.

Programmtyp: Dies beschreibt den "Stil" oder das "Genre" der Musik, die übertragen wird.

Stationsname / Frequenz: Wenn ein RDS-Sender empfangen wird, wird der Name dieses Senders angezeigt, oder wenn nicht, wird die Frequenz angezeigt.



Datum: Hier wird das aktuelle Datum angezeigt, das vom Sender automatisch bereitgestellt wird.

Speichern und Abrufen der voreingestellten Station

Siehe "Voreinstellung der Sender" und "Abruf eines gespeicherten Senders" im Abschnitt Internetradio für weitere Informationen

CD-PLAYER

Kompatible Disc-Typen

Disc type	Disk-Logo	Medieninhalt
CD-R (CD beschreibbar)		Audio
CD-RW (CD wiederbeschreibbar)		Audio
AUDIO CD (Compact Disc Digital Audio)		Audio

Drücken Sie wiederholt MODUS am Gerät oder auf der Fernbedienung, um den CD-Modus auszuwählen.

Wiedergabe

1. Drücken Sie ÖFFNEN/SCHLIESSEN (▲) , um das CD-Fach zu öffnen.
2. Legen Sie die CD mit der Beschriftungsseite nach oben in das CD-Fach und schließen Sie dann das CD-Fach mit der Taste ▲ .
3. Wenn keine Disc vorhanden ist oder die Disc nicht gelesen werden kann, erscheint "No disc" auf dem Display.
4. Die Gesamtzahl der Titel wird auf dem Display angezeigt, dann drücken Sie die Taste SCAN ►|| am Gerät oder auf der Fernbedienung, um den ersten Titel der CD/ MP3-Disc automatisch wiederzugeben.

Wiedergabe pausieren: Drücken Sie die ►|| - Taste am Gerät oder auf der Fernbedienung, um die Wiedergabe zu unterbrechen. Drücken Sie erneut, um die Wiedergabe fortzusetzen.



So beenden Sie die Wiedergabe: Drücken Sie die ■ -Taste am Gerät oder auf der Fernbedienung, um die Wiedergabe zu stoppen.

Zu einem anderen Titel springen

Drücken Sie ◀◀/▶▶, um zum Anfang des Tracks oder des vorherigen Titels rückwärts zu springen oder zum nächsten Titel vorwärts zu springen. Halten Sie ◀◀/▶▶ gedrückt, um schnell vor- oder zurückzuspulen. Wenn Sie eine MP3-Disc mit Musik abspielen, die in einem anderen Ordner gruppiert ist, drücken Sie PRESET/ORDNER ▲/▼ auf der Fernbedienung, um zum nächsten/vorherigen Ordner zu wechseln.

Wiedergabe wiederholen



1. Drücken Sie die Taste REPEAT wiederholt, um eine Funktion auszuwählen.

	Es wird der aktuelle Titel wiederholt abgespielt.
	Es werden alle Dateien im aktuellen Ordner wiederholt abgespielt (nur bei Daten-CDs).
	Es werden alle Titel wiederholt abgespielt.

2. Drücken Sie REPEAT noch einmal, um die Wiederholungsfunktion auszuschalten.

Zufällige Wiedergabe

Alle Titel auf der Disc können in zufälliger Reihenfolge wiedergegeben werden.



1. Drücken Sie RANDOM auf der Fernbedienung. Die Anzeige  wird auf dem Display angezeigt. Alle Titel werden zufällig wiedergegeben.
2. Drücken Sie , um den nächsten zufälligen Titel wiederzugeben.
3. Nachdem alle Tracks einmal abgespielt wurden, stoppt die Wiedergabe automatisch.
4. Um die Zufallswiedergabe abubrechen, drücken Sie RANDOM während der Zufallswiedergabe. Die normale Wiedergabe wird fortgesetzt.

Intro-Wiedergabe

1. Drücken Sie INTRO auf der Fernbedienung. Die Anzeige "INTRO " wird auf dem Display angezeigt. Das Gerät spielt die ersten 10 Sekunden jedes Titels an.
2. Drücken Sie erneut INTRO auf der Fernbedienung, um die normale Wiedergabe fortzusetzen.

Programmeinstellung

Sie können bis zu 20 Titel in beliebiger Reihenfolge programmieren. Der Programmmodus wird im STOP-Modus aktiviert.

1. Drücken Sie die Taste PRESET, um in den Programmmodus zu gelangen.
2. Drücken Sie  um den Track auszuwählen, den Sie voreinstellen möchten.
3. Drücken Sie ENTER, um den Titel zu bestätigen.
4. Wiederholen Sie die Schritte 2-3, um weitere Titel zu programmieren. Drücken Sie nach Abschluss des Vorgangs die Taste , um die Wiedergabe der programmierten Spuren zu starten.
Programmabbruch: Drücken Sie die  -am Gerät oder auf der Fernbedienung zweimal, oder öffnen Sie das Diskfach und schließen Sie es wieder, um den Speicher zu löschen.

BT-BEDIENUNG

Das Gerät verfügt über eine BT-Funktion, die ein Signal innerhalb von 8 Metern empfangen kann. Verbinden Sie das Gerät mit einem BT-Gerät, um Musik zu hören:

1. Drücken Sie wiederholt MODE am Gerät oder auf der Fernbedienung, um den BT-Modus auszuwählen.
2. Wenn das Gerät nicht mit einem BT-Gerät gekoppelt ist, blinkt die Anzeige mit dem BT-Symbol.
3. Aktivieren Sie Ihr BT-Gerät und wählen Sie den Suchmodus.
4. Auf Ihrer BT-Geräteliste wird "Connect System S" angezeigt.
5. Wählen Sie "Connect System S" und geben Sie bei Bedarf "0000" für das Passwort ein.
6. Um die BT-Funktion zu trennen, wechseln Sie zu einer anderen Funktion am Gerät oder deaktivieren Sie die Funktion von Ihrem BT-Gerät aus.

Musikwiedergabe über BT

- Möglicherweise müssen Sie die Lautstärke Ihres Radios und BT-Geräts anpassen.
- Drücken Sie die ►||-Taste am Gerät auf der Fernbedienung, um Musik abzuspielen/pausen.
- Drücken Sie die ◀◀/▶▶ Tasten am Gerät oder an der Fernbedienung, um zum vorherigen/nächsten Titel zu gelangen.
- Wenn die Signalstärke schwach ist, kann es sein, dass Ihr BT-Empfänger die Verbindung trennt, aber er wechselt automatisch wieder in den Verbindungsmodus.
- Um den Signalempfang zu verbessern, beseitigen Sie alle Hindernisse zwischen dem Gerät und dem BT-Gerät.
- Dieses Gerät unterstützt die Funktionen A2DP (Advanced Audio Distribution Profile) und AVRCP (Audio Video Remote Control Profile). Dies kann nur mit jeweils einem BT-Gerät gekoppelt werden.
- Die Kompatibilität mit allen Geräten und Medientypen ist nicht gewährleistet.
- Einige Mobiltelefone mit der BT-Funktion können sich verbinden und trennen, während Sie Anrufe tätigen und beenden. Dies ist kein Hinweis auf ein Problem mit Ihrem Gerät.

AUX-BEDIENUNG

An der Vorderseite des Gerätes befindet sich eine "AUDIO IN"-Buchse. Analoge Audiosignale von anderen Quellen können über diese Buchse in das Gerät eingegeben werden.

1. Verbinden Sie den Eingang mit einem anderen Audiogerät über ein AUX-Kabel (nicht im Lieferumfang enthalten) mit der Buchse "AUDIO IN".
2. Drücken Sie wiederholt MODUS am Gerät oder auf der Fernbedienung, um den AUX-Modus auszuwählen.
3. Drehen Sie VOL +/- am Gerät oder auf der Fernbedienung, um die Lautstärke für den gewünschten Lautstärkepegel einzustellen.
4. Bedienen Sie Ihr Audiogerät im AUX-Modus direkt für Wiedergabefunktionen.

Informationen zum Anschluss des externen Audiogeräts finden Sie in der Bedienungsanleitung des externen Geräts.

NETREMOTE

Das Gerät bietet eine Funktion von NetRemote per Smartphone oder Tablett im iOS- oder Android-System. Durch das Herunterladen der zugeordneten App namens UNDOK können Sie alle Modi von Internetradio, Music Player, DAB, FM, BT und AUX-In anzeigen.

Suchen Sie UNDOK in Google Play oder Apple Store nach und installieren Sie es auf Ihrem Smartphone oder Tablett. Bevor Sie die UNDOK-App verwenden, stellen Sie sicher, dass sich das Gerät und das Smartphone oder Tablett im selben WLAN-Netzwerk befinden.

Starten Sie die App.

Die App initialisiert und sucht nach dem Gerät im Netzwerk. Tippen Sie auf das Gerät, um die NetRemote-Verbindung herzustellen.

- Sobald das Smartphone oder Tablet bereits auf das Gerät zugegriffen hat, wird es beim nächsten Mal automatisch verbunden, wenn Sie die App erneut öffnen.
- Beachten Sie, dass, wenn ein anderes Smartphone oder Tablett mit der App im selben Netzwerk Zugriff auf das Gerät hat, die ursprüngliche Verbindung getrennt wird.

Wenn Sie das Gerät zum ersten Mal an das Gerät anschließen, fordert Sie die App möglicherweise zur Eingabe der PIN auf. Der Standard-PIN ist 1234. Einzelheiten zum Ändern der PIN zur Sicherheit finden Sie im Abschnitt Systemeinstellungen: Netzwerk - NetRemote PIN-Einrichtung.

Wählen Sie auf der Hauptseite den gewünschten Modus aus. Sie können dann den ausgewählten Modus auf Ihrem Smartphone oder Tablett und auf dem Gerät gleichzeitig steuern.

VERWENDUNG VON KOPFHÖRERN

Hören Sie keine Musik mit hoher Lautstärke, wenn Sie Kopfhörer verwenden. Andernfalls kann es zu dauerhaften Hörschäden kommen. Drehen Sie die Lautstärke des Tuners auf die niedrigste Stufe, bevor Sie Kopfhörer verwenden.

- Verwenden Sie nur Kopfhörer mit einem 3,5-mm-Klinkenstecker.
- Stecken Sie den Kopfhöreranschluss in die Kopfhörerbuchse vor dem Gerät.

SLEEP-EINSTELLUNG

Mit dieser Funktion können Sie programmieren, dass das Gerät nach einer bestimmten Zeitspanne selbstständig in den Standby-Modus wechselt.

1. Um die Ruhefunktion zu aktivieren, drücken Sie die Taste SLEEP wiederholt. Die Uhrzeit ändert sich bei jeder Betätigung in der folgenden Reihenfolge:

AUS → 15 Minuten → 30 Minuten → 45 Minuten → 60 Minuten → 60 Minuten → 90 Minuten → 120 Minuten.

2. Wenn Ihre gewünschte Schlafzeit im Display erscheint, stoppen Sie das Drücken der Taste und die Schlaffunktion wird nach zwei Sekunden aktiviert. Im Display erscheint "☾". Neben dem Symbol in der Anzeige wird auch die verbleibende Zeit bis zum Ausschalten angezeigt.
3. Wenn der Sleep-Timer auf Null herunterzählt, wechselt das Gerät in den Standby-Modus. Um die Sleep-Funktion auszuschalten, während die Sleep-Timer noch abwärts zählen, drücken Sie die SLEEP-Taste wiederholt, um "SLEEP OFF" auszuwählen". "☾" verschwindet aus der Anzeige.
4. Drücken Sie die SLEEP-Taste einmal, um den Status der Sleep-Timer auf dem Display anzuzeigen, wenn sie eingeschaltet wird.

Alternativ:

1. Drücken Sie die MENU-Taste auf der Fernbedienung, um das Hauptmenü der Funktion anzuzeigen. Drücken Sie die Tasten ▲/▼ um das Hauptmenü auszuwählen, und drücken Sie dann zur Bestätigung ENTER.
2. Drücken Sie die Tasten ▲/▼ um Schlaf auszuwählen, und drücken Sie dann zur Bestätigung ENTER.
3. Drücken Sie die Tasten ▲/▼ um den Sleep-Timer auszuwählen, und drücken Sie dann zur Bestätigung ENTER.

WECKER STELLEN

1. Drücken Sie TIMER auf der Fernbedienung, auf der Anzeige erscheint "Alarm (1 oder 2)": Aus [hh:mm]".
2. Drücken Sie die Tasten ▲ / ▼ um die Alarmnummer (1 oder 2) auszuwählen, und drücken Sie dann ENTtER, um die Einstellung der folgenden Parameter zu starten.
3. Drücken Sie die Tasten ▲ / ▼ zur Auswahl und dann ENTER zur Bestätigung.

Aktivieren	Aus/ Täglich/ Einmal/ Wochenende/ Werktage
Zeit	(Alarm Einschaltzeit)
Modus	Buzz/ Internetradio/ DAB/ FM/ CD / USB
Voreinstellung	Zuletzt gehört/ (Voreingestellter Sender)
Lautstärke	Stumm, 1-32
Sichern	Speichern und bestätigen Sie die Alarmeinrichtung

4. Wählen Sie schließlich "Speichern" und drücken Sie ENTER, um die Alarmeinrichtung zu speichern. Auf der Anzeige erscheint Alarm gespeichert. Wenn der Alarm eingestellt ist, erscheint das Wecker symbol auf dem Display im Standby-Modus.
5. Um den Alarm auszuschalten, wenn er ertönt, drücken Sie die Taste ⏻ oder TIMER. Drücken Sie im Standby-Modus die TIMER-Taste wiederholt, um den gespeicherten Alarm ein- und auszuschalten.

Wecker abbrechen

1. Drücken Sie TIMER auf der Fernbedienung, auf der Anzeige erscheint "Alarm (1 oder 2)": An [hhh:mm]".
2. Drücken Sie die Tasten (▲/▼), um die Alarmnummer (1 oder 2) auszuwählen, und drücken Sie dann ENTER, um die Einstellung des Timers zu starten.
3. Drücken Sie die Tasten (▲/▼), um "Aktivieren" auszuwählen, und drücken Sie dann zur Bestätigung ENTER.
4. Drücken Sie die Tasten (▲/▼), um "Aus" auszuwählen, und drücken Sie dann zur Bestätigung ENTER.
5. Wählen Sie abschließend "Speichern" und drücken Sie ENTER, um die Einstellung zu speichern.

Wird keine Taste ca. 30 Sekunden lang gedrückt, verlässt das Gerät automatisch den Timer-Einstellmodus.

SPEZIELLE ENTSORGUNGSHINWEISE FÜR VERBRAUCHER IN DEUTSCHLAND

Entsorgen Sie Ihre Altgeräte fachgerecht. Dadurch wird gewährleistet, dass die Altgeräte umweltgerecht verwertet und negative Auswirkungen auf die Umwelt und menschliche Gesundheit vermieden werden. Bei der Entsorgung sind folgende Regeln zu beachten:

- Jeder Verbraucher ist gesetzlich verpflichtet, Elektro- und Elektronikaltgeräte (Altgeräte) sowie Batterien und Akkus getrennt vom Hausmüll zu entsorgen. Sie erkennen die entsprechenden Altgeräte durch folgendes Symbol der durchgestrichene Mülltonne (WEEE Symbol). 
- Sie haben Altbatterien und Altkumulatoren, die nicht vom Altgerät umschlossen sind, sowie Lampen, die zerstörungsfrei aus dem Altgerät entnommen werden können, vor der Abgabe an einer Entsorgungsstelle vom Altgerät zerstörungsfrei zu trennen.
- Bestimmte Lampen und Leuchtmittel fallen ebenso unter das Elektro- und Elektronikgesetz und sind dementsprechend wie Altgeräte zu behandeln. Ausgenommen sind Glühlampen und Halogenlampen. Entsorgen Sie Glühlampen und Halogenlampen bitte über den Hausmüll, sofern Sie nicht das WEEE Symbol tragen.
- Jeder Verbraucher ist für das Löschen von personenbezogenen Daten auf dem Elektro- bzw. Elektronikgerät selbst verantwortlich.

Rücknahmepflicht der Vertreiber

Vertreiber mit einer Verkaufsfläche für Elektro- und Elektronikgeräte von mindestens 400 Quadratmetern sowie Vertreiber von Lebensmitteln mit einer Gesamtverkauffläche von mindestens 800 Quadratmetern, die mehrmals im Kalenderjahr oder dauerhaft Elektro- und Elektronikgeräte anbieten und auf dem Markt bereitstellen, sind verpflichtet,

1. bei der Abgabe eines neuen Elektro- oder Elektronikgerätes an einen Endnutzer ein Altgerät des Endnutzers der gleichen Geräteart, das im Wesentlichen die gleichen Funktionen wie das neue Gerät erfüllt, am Ort der Abgabe oder in unmittelbarer Nähe hierzu unentgeltlich zurückzunehmen und
2. auf Verlangen des Endnutzers Altgeräte, die in keiner äußeren Abmessung größer als 25 Zentimeter sind, im Einzelhandelsgeschäft oder in unmittelbarer Nähe hierzu unentgeltlich zurückzunehmen; die Rücknahme darf nicht an den Kauf eines Elektro- oder Elektronikgerätes geknüpft werden und ist auf drei Altgeräte pro Geräteart beschränkt.

- Bei einem Vertrieb unter Verwendung von Fernkommunikationsmitteln ist die unentgeltliche Abholung am Ort der Abgabe auf Elektro- und Elektronikgeräte der Kategorien 1, 2 und 4 gemäß § 2 Abs. 1 ElektroG, nämlich „Wärmeüberträger“, „Bildschirmgeräte“ (Oberfläche von mehr als 100 cm²) oder „Großgeräte“ (letztere mit mindestens einer äußeren Abmessung über 50 Zentimeter) beschränkt. Für andere Elektro- und Elektronikgeräte (Kategorien 3, 5, 6) ist eine Rückgabemöglichkeit in zumutbarer Entfernung zum jeweiligen Endnutzer zu gewährleisten.
- Altgeräte dürfen kostenlos auf dem lokalen Wertstoffhof oder in folgenden Sammelstellen in Ihrer Nähe abgegeben werden: www.take-e-back.de
- Für Elektro- und Elektronikgeräte der Kategorien 1, 2 und 4 an bieten wir auch die Möglichkeit einer unentgeltlichen Abholung am Ort der Abgabe. Beim Kauf eines Neugeräts haben sie die Möglichkeit eine Altgerät abholung über die Webseite auszuwählen.
- Batterien können überall dort kostenfrei zurückgegeben werden, wo sie verkauft werden (z. B. Super-, Bau-, Drogeriemarkt). Auch Wertstoff- und Recyclinghöfe nehmen Batterien zurück. Sie können Batterien auch per Post an uns zurücksenden. Altbatterien in haushaltsüblichen Mengen können Sie direkt bei uns von Montag bis Freitag zwischen 07:30 und 15:30 Uhr unter der folgenden Adresse unentgeltlich zurückgeben:

Chal-Tec GmbH
Member of Berlin Brands Group
Handwerkerstr. 11
15366 Dahwitz-Hoppegarten
Deutschland

- Wichtig zu beachten ist, dass Lithiumbatterien aus Sicherheitsgründen vor der Rückgabe gegen Kurzschluss gesichert werden müssen (z. B. durch Abkleben der Pole).
- Finden sich unter der durchgestrichenen Mülltonne auf der Batterie zusätzlich die Zeichen Cd, Hg oder Pb ist das ein Hinweis darauf, dass die Batterie gefährliche Schadstoffe enthält. »Cd« steht für Cadmium, »Pb« für Blei und »Hg« für Quecksilber).

Hinweis zur Abfallvermeidung

Indem Sie die Lebensdauer Ihrer Altgeräte verlängern, tragen Sie dazu bei, Ressourcen effizient zu nutzen und zusätzlichen Müll zu vermeiden. Die Lebensdauer Ihrer Altgeräte können Sie verlängern indem Sie defekte Altgeräte reparieren lassen. Wenn sich Ihr Altgerät in gutem Zustand befindet, könnten Sie es spenden, verschenken oder verkaufen.

HINWEISE ZUR ENTSORGUNG



Wenn es in Ihrem Land eine gesetzliche Regelung zur Entsorgung von elektrischen und elektronischen Geräten gibt, weist dieses Symbol auf dem Produkt oder auf der Verpackung darauf hin, dass dieses Produkt nicht im Hausmüll entsorgt werden darf. Stattdessen muss es zu einer Sammelstelle für das Recycling von elektrischen und elektronischen Geräten gebracht werden. Durch regelkonforme Entsorgung schützen Sie die Umwelt und die Gesundheit Ihrer Mitmenschen vor negativen Konsequenzen. Informationen zum Recycling und zur Entsorgung dieses Produkts, erhalten Sie von Ihrer örtlichen Verwaltung oder Ihrem Hausmüllentsorgungsdienst.

Dieses Produkt enthält Batterien. Wenn es in Ihrem Land eine gesetzliche Regelung zur Entsorgung von Batterien gibt, dürfen die Batterien nicht im Hausmüll entsorgt werden. Informieren Sie sich über die örtlichen Bestimmungen zur Entsorgung von Batterien. Durch regelkonforme Entsorgung schützen Sie die Umwelt und die Gesundheit Ihrer Mitmenschen vor negativen Konsequenzen.

KONFORMITÄTSERKLÄRUNG

**Hersteller:**

Chal-Tec GmbH, Wallstraße 16, 10179 Berlin, Deutschland.

Importeur für Großbritannien:

Berlin Brands Group UK Ltd
PO Box 1145
Oxford, OX1 9UW
United Kingdom

Hiermit erklärt Chal-Tec GmbH, dass der Funkanlagentyp Connect System S der Richtlinie 2014/53/EU entspricht. Der vollständige Text der EU-Konformitätserklärung ist unter der folgenden Internetadresse verfügbar: use.berlin/10034071

Dear Customer,

Congratulations on purchasing this equipment. Please read this manual carefully and take care of the following hints on installation and use to avoid technical damages. Any failure caused by ignoring the items and cautions mentioned in the operation and installation instructions are not covered by our warranty and any liability.



CONTENTS

Technical Data	40
Spotify Connect	41
Safety Instructions	43
Unpacking	45
Product Overview	46
Connections	50
Getting Started	51
Initial Set-up	52
System Settings	53
Internet-Radio	57
USB Operation	58
DAB Operation	59
FM Operation	61
CD Operation	63
BT Operation	65
AUX Operation	66
NetRemote	66
Using Headphones	67
Sleep Setting	67
Setting the Alarm	68
Disposal Considerations	69

TECHNICAL DATA

Item number	10034071, 10034072
Rated voltage	(see table on the right)
Power consumption	28 W
USB rating	5 V / 1 A
Audio output	2x5 W RMS
FM Radio	
Frequency range	87,5 MHz - 108 MHz
DAB	
Frequency range	174-240 MHz
BT	
Frequency band	2402-2480 MHz
Max. radio-frequency power	4 dBm
WLAN	
Standard	802.11 b/g/n
Frequency band	2402-2484 MHz
Radio-frequency power	19 dBm EIRP

Information on the power supply unit in accordance with Regulation (EU) 2019/1782

Producer	Chal-Tec GmbH, Wallstraße 16, 10179 Berlin, Germany.
Model number	BQ30A-0903000-G
Input voltage	100–240 V~
Input AC frequency	50/60 Hz
Output voltage	9.0 V \equiv
Output current	3.0 A
Output power	28.0 W
Average active efficiency	86 %
Efficiency at low load (10%)	85.0 %
No-load power consumption	0.09 W

SPOTIFY CONNECT

Use your phone, tablet or computer as a remote control for Spotify.
Go to spotify.com/connect to learn how.



Licenses

The Spotify Software is subject to third party licenses found here:
<https://www.spotify.com/connect/third-party-licenses>

the display shows the "Save toPreset".

2. Select one of the 10 presets to store the current station by pressing the ▲/▼ buttons to select the number and then press the ENTER button to confirm.

Recalling a Stored Station

1. To select a preset, press the PRESET button, and then press the ▲/▼ buttons to select one of the listed preset stations.
2. Press the ENTER button to confirm the selection.

Alternatively,

- Press PRESET/FOLDER ▲/▼ buttons on remote can switch to next/previous preset station.
- Or press the number buttons on remote to switch to the preset station. ("0" for preset station 10).'
- If there is no station be saved, it will show "Preset empty".

Die Bedienung der Voreingestellten und der Aufrufstationen ist für Internetradio, DAB und FM gleich.

Internet Radio Display Modes

Every time you press the INFO/MENU button on unit or INFO button on remote control, the display will show the following display modes:

Channel Info – Description – Genre/Show country – Reliability – Bit rate/
Sound format – Playback buffer – Date

SAFETY INSTRUCTIONS

Read all the instructions carefully before using the unit and keep them for future reference.

- Check that the voltage marked on the rating label matches your mains voltage.
- The unit must be placed on a flat stable surface and should not be subjected to vibrations.
- Do not place the unit on sloped or unstable surfaces as the unit may fall off or tip over.
- The mains socket must be located near the unit and should be easily accessible.
- Avoid extreme degrees of temperature, either hot or cold. Place the unit well away from heat sources such as radiators or gas/electric fires. Avoid exposure to direct sunlight and other sources of heat.
- Never place any type of candle or naked flame on the top of or near the unit.
- To reduce the risk of fire, electric shock or product damage, do not expose this unit to rain, moisture, dripping or splashing. No objects filled with liquids, such as vases, should be placed on the unit.
- If you spill any liquid into the unit, it can cause serious damage. Switch it off at the mains immediately. Withdraw the mains plug and consult your dealer.
- To prevent the risk of electric shock or fire hazard due to overheating, ensure that curtains and other materials do not obstruct the ventilation vents.
- Do not install or place this unit in a bookcase, built-in cabinet or in another confined space. Ensure that a minimum of 10cm should be kept around the unit for ventilation.

Safety

- Always disconnect the unit from the mains supply before connecting/ disconnecting other devices or moving the unit.
- Unplug the unit from the mains socket during a lightning storm.
- This unit will become warm when used for a long period of time. This is normal and does not indicate a problem with the unit.

Mains Adapter

- Make sure the unit is not resting on top of the mains cable, as the weight of the unit may damage the cable and create a safety hazard.
- If the mains cable is damaged it must be replaced by the manufacturer, its service agent, or similarly qualified persons in order to avoid a hazard.

Interference

- Do not place the unit on or near appliances which may cause electromagnetic interference. If you do, it may adversely affect the operating performance of the unit, and cause a distorted sound.

Supervision

- Children should be supervised to ensure that they do not play with the unit.
- Never let anyone especially children push anything into the holes, slots or any other openings in the case - this could result in a fatal electric shock.

Service/Maintenance

- To reduce the risk of electric shock, do not remove screws. The unit does not contain any user serviceable parts.
- Leave all maintenance work to qualified personnel.
- Do not open any fixed covers as this may expose dangerous voltages.
- Ensure to unplug the unit from the mains socket before cleaning.
- Do not use any type of abrasive pad or abrasive cleaning solutions as these may damage the unit's surface.
- Do not use liquids to clean the unit.

UNPACKING

Remove all items from the packaging. Retain the packaging. If you dispose of it, please do so according to local regulations.

The following items are included:

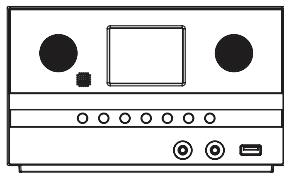

Main Unit

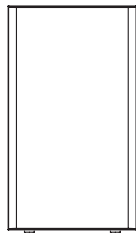

Speaker x 2



Remote

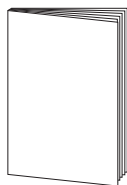

Instruction Manual

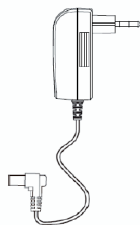

Mains adapter

PRODUCT OVERVIEW

Front view

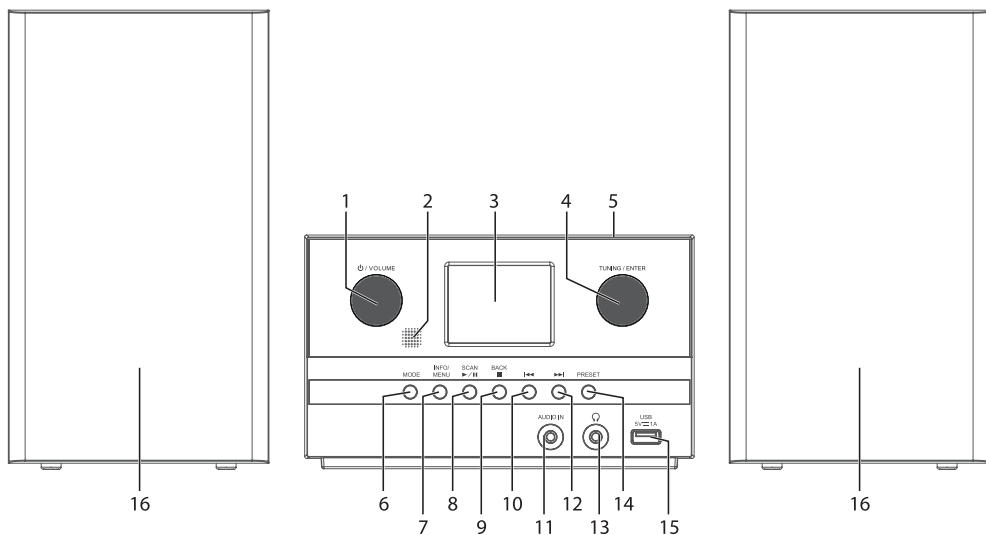

- | | | | |
|---|-----------------------|----|-----------------------------------|
| 1 | ⏻ / VOLUME dial | 9 | BACK / ■ 3 button |
| 2 | Remote Control Sensor | 10 | Skip backward (⏮) button |
| 3 | Display | 11 | Audio in socket |
| 4 | TUNING/ENTER dial | 12 | Skip forward (⏭) button |
| 5 | CD door | 13 | Earphone socket |
| 6 | MODE button | 14 | PRESET button |
| 7 | INFO/MENU button | 15 | USB 5V \equiv 1 A charging port |
| 8 | SCAN / ▶ 12 button | 16 | Speaker |

Rear view

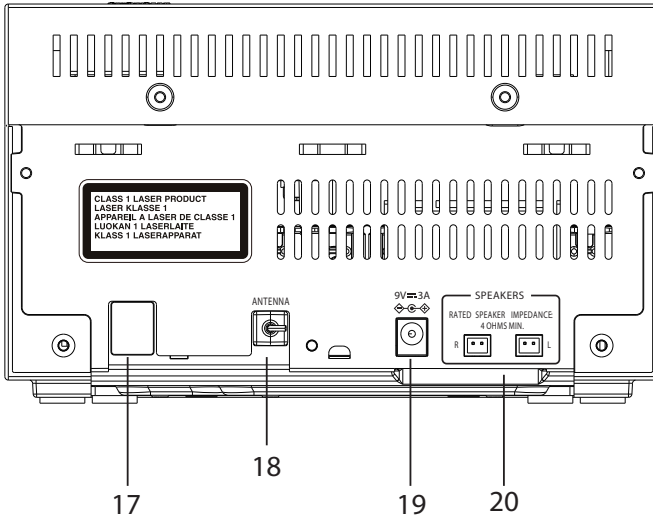

- 17 Mains Cable
- 18 Aerial
- 19 Power adapter plug
- 20 SPEAKER (L/R) Sockets

Remote Control

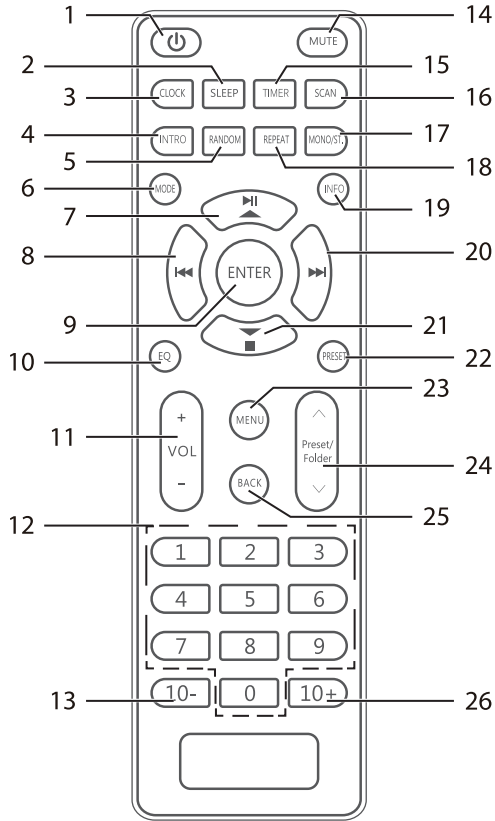

- | | | | | | |
|---|-------------------|----|----------------|----|---------------|
| 1 | STANDBY | 10 | EQ | 20 | Skip forward |
| 2 | SLEEP | 11 | VOL +/- | 21 | STOP/Nav down |
| 3 | CLOCK | 12 | Number buttons | 22 | PRESET |
| 4 | INTRO | 13 | 10- | 23 | MENU |
| 5 | RANDOM | 14 | MUTE | 24 | Preset/Folder |
| 6 | MODE | 15 | TIMER | 25 | BACK |
| 7 | Play/Pause/Nav up | 16 | SCAN | 26 | 10+ |
| 8 | SCAN/Play Pause | 17 | MONO/ST. | | |
| 9 | ENTER | 18 | REPEAT | | |
| | | 19 | INFO | | |

Battery replacement for the remote control

1. Open the battery cover.
2. Insert 2 x AAA 1.5V alkaline batteries (not included). Make sure to match the (+) and (-) ends of the battery with the (+) and (-) ends indicated in the battery compartment.
3. Close the cover.

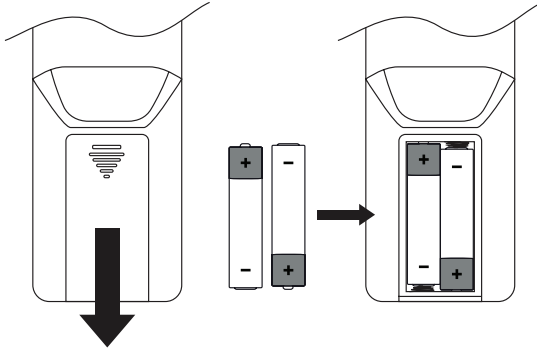

Handling the Battery

- Improper or incorrect use of batteries may cause corrosion or battery leakage, which could cause fire, personal injury or damage to property.
- Only use the battery type indicated in this manual.
- Use two identical batteries. Batteries of different age and charge may cause heat to build up.
- Do not dispose of the used battery as domestic waste. Dispose of it in accordance with local regulations.
- Remove the battery from the remote control when not in use for a long period of time, as corrosion or battery leakage may occur and result in physical injury, and/or property damage, and/or fire.

Remote control operation range

The remote control sensor on the front unit is sensitive to the remote control's commands up to a maximum of 4 metres away and within a maximum of 60° arc.

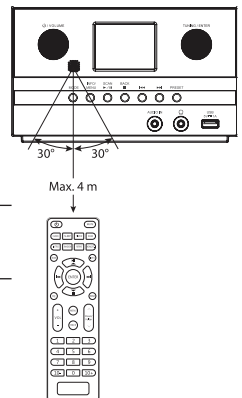

Note that the operating distance may vary depending on the brightness of the room.

CONNECTIONS

Main unit

1. Connect the supplied adaptor's DC output plug to the DC-in jack of the unit.
2. Firmly and securely plug the supplied AC adaptor of the AC plug in to a suitable AC main outlet. Make sure that the mains outlet's output power matches the required power of the adapter.

Notes:

- If the device is not to be used for an extended period of time, disconnect it from the power.
- Only use the supplied AC/DC adaptor.

Connecting the unit to any other power source may cause damage to the unit.

Network Connection

This product only supports wireless network connection for network access and did not support wired LAN connection

Wireless network

3. Check first of all whether the control lamps (LINK/ACT) of your LAN connection or your router light up.
4. Proceed with the operations described in the below "Getting Started". It is recommended to run through the setup wizard in the System Settings section.



This unit cannot be connected to a standalone modem directly. A router or a modem incorporated with a router has to be used.

Since there are various connection configurations, follow the specifications and instructions of your telecommunication carrier, internet service provider, and router setting guidebook.

GETTING STARTED

Powering ON/OFF

When you first connect the unit to the mains socket, the unit will be in STANDBY mode after showing "Welcome to Internet Radio"

1. Press the STANDBY / VOLUME dial on the unit or  on remote control to switch the unit on.
2. Press the STANDBY / VOLUME dial on the unit or  on remote control to switch the unit back to standby mode.

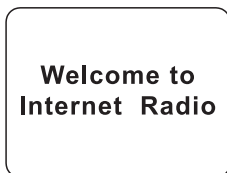

Selecting Modes

Press the MODE button repeatedly on the unit or remote control to switch between Music player, DAB radio, FM radio, AUX; CD, BT, and Internet radio modes.



When the unit is idle for approximately 15 minutes, it will automatically switch to standby. To switch the unit off completely, remove the mains plug from the main socket. Turn the unit off completely to save energy when not in use.

Adjusting the Volume

Press the VOLUME dial on the unit or press the VOL +/- buttons on the remote control to adjust the volume.

If you wish to turn the sound off, press the MUTE button on the remote control. Press the MUTE button again or press the VOL +/- buttons on the remote control or press the VOLUME dial on the unit to resume normal listening.

Navigating the Menu

1. Press the INFO/MENU button on the unit or press the MENU button on the remote control to access the menu.
2. Turn the TUNING/ENTER on the unit or press the / buttons on the remote control.
3. Drücken Sie zum Bestätigen Ihrer Auswahl die Taste ENTER.

INITIAL SET-UP

When you first connect the unit to the mains socket, the display will show the welcome screen then with the privacy policy page come up. Please visit the website mentioned in the page for the details of the privacy policy. Press TUNING/ENTER dial on unit or ENTER button on remote control to accept for next step.

1. To launch the initial Setup wizard, turn the TUNING/ENTER dial on the unit or ◀ / ▶ buttons on remote control to select [YES], then press the TUNING/ENTER dial on the unit or ENTER button on the remote control to confirm.
2. In the next step you can select the time format. Select the desired setting [12] or [24] and press the TUNING/ENTER dial on the unit or ENTER button on the remote control to move on to the next step.
3. Here it is possible to select which source (DAB/FM/Network/No update) the unit uses to obtain and update the time and date. If "Update from Network" selected, proceed to the next step to select time zone to ensure that the time is displayed correctly. And then select the "Daylight savings" is [ON] or [OFF].
4. In the next step you can specify whether the product should remain connected to the Internet when on standby. Turn the TUNING/ENTER dial on the unit or press ◀ / ▶ buttons on the remote to select [YES], then press the TUNING/ENTER dial on the unit or press ENTER button on the remote to confirm.
5. Your radio will now scan for your wireless network, this may take a few seconds then a list of all the wireless networks will appear on the screen. Select the WLAN network you know and whether to use WPS (Push Button/ Pin) or Skip WPS to enter the password using the displayed keyboard.
6. While you press "Skip WPS", the virtual keyboard is shown on the display, you can turn the TUNING/ENTER dial on the unit or press PLAY/ PAUSE or ◀ / ▶ buttons on the remote control to move the highlight. Press TUNING/ENTER dial on unit or ENTER button on remote to select the key.
7. After enter the password, select [OK] and then press TUNING/ENTER dial on unit or ENTER button on remote to confirm. If the password entered is correct, a connection to the network is now established. Press TUNING/ENTER dial on unit or ENTER button on remote to exit.
8. Settings can be changed at any time by pressing the MENU button to display the menu. Press ▶|| / ■ to select system settings and then press the ENTER button to confirm. And press ▶|| / ■ buttons to select Setup wizard and then press the ENTER button to launch Setup wizard again.

This instruction manual explains the basic instruction for operating this unit. Unless otherwise stated, all operations described are based on remote control use.

SYSTEM SETTINGS

Press the INFO/MENU button to display the menu or MENU button on remote to display the menu. Turn the TUNING/ENTER on unit or press ►/■ on the remote control to select System settings and then press the ENTER button to confirm.

Equalizer

This system supports a variety of equalizers and sound effects.

Press the EQ button to access the Equaliser menu

Alternatively:

During System settings mode, press ►/■ to select Equaliser and then press the ENTER to confirm.

1. The display will show : FLAT > CLASSIC > ROCK > POP > JAZZ
2. Press the ▲/▼ buttons to select and then press the ENTER button to confirm.

Network

1. During System Settings mode, press the ▲/▼, buttons to select Network and press the ENTER button to confirm.
2. Press ►/■, buttons to select from the following settings, and then press the ENTER button to confirm.

Network wizard	SSID – select the desire wireless network. Rescan – Scan for available networks. Manual config – select wireless network with DHCP enable/disable.
PBC Wlan setup	Select WPS on the unit and press the WPS button on the modem device that you wish to connect with. Press the ENTER button to continue.
View settings	Display the setting on the unit.
Wlan region	Select a country of your choice.
Manual settings	Select wireless network with DHCP enable/disable.
NetRemote PIN Setup	Allows you to define a PIN number to be entered before being able to connect the device remotely over a network.
Network profile	View the connected network..
Keep network connected	Allows you to define whether the device remains connected to its network in Standby mode and when not in Network radio mode.

3. Press the BACK button on the unit or on the remote control to cancel the setting and return back to the previous menu.

Time/Date

The Time/Date can be automatically set once it has been connected to the Internet, DAB+ or FM radio station with time/date information. You may also adjust the Time/Date manually.

In System settings mode, press the ▲/▼ buttons to select Time/Date and press the ENTER button to confirm. Press the / buttons to select Set Time/Date and press the ENTER button to confirm.

1. The date digits will flash on the display.
2. Press the ▲/▼ buttons to adjust the day and then press the ENTER button to confirm.
3. Repeat above Step (2) to set the Month/Year/Hour/Minute.
4. The date and time settings are now complete.

For the other settings under Time/Date, press the ▲/▼ buttons to select from the following options and then press the ENTER button to confirm.

Auto update	Update from DAB / FM / Network or No update.
Set format	12 / 24 hour format.
Set timezone	Select a time zone. (Only available when Auto update from Network is on.)
Daylight savings	Select daylight savings. (Only available when Auto update from Network is on.)

The default auto time update setting is "Update from Network". If you would like to manually set the time, it is recommended to turn the Auto update function off.

Language

1. During System settings mode, press the ▲/▼ buttons to select Language and then press the ENTER button to confirm.
2. Press the ▲/▼ buttons to change the display language of your choice.
3. Press ENTER to confirm.

Factory Reset

There may be times when you need to reset your unit back to the factory settings especially when you have moved house. If you experience reception problems you may want to reset and try again.

If you move to another part of the country and pick up the local and national DAB+ stations in that area, your previously tuned channels may no longer be available.

1. During System settings mode, press the ▲/▼ buttons to select "Factory reset", and press the ENTER button to confirm.
2. Press the ◀ / ▶ buttons to select Yes, and press the ENTER button to confirm or select No to cancel.

After the system reset, all the tuned stations, Internet, DAB & FM preset stations will be erased.

Software update

1. During System settings mode, press the ▲/▼ buttons to select Software update and then press the ENTER button to confirm.
2. Press the ▲/▼ buttons to select Auto-check setting or Check now, and then press the ENTER button to confirm.

Before downloading software, ensure that the radio is plugged into a stable mains power connection. Interrupting the mains supply during software download can lead to functional disturbances and/or damage to the unit!

Setup wizard

The setup wizard is available in the system settings section; you can run through this to configure settings for date/time and network. Once this has finished, your radio is ready to use.

Info

1. During System settings mode, press the ▲/▼ buttons to select Info and then press the ENTER button to confirm.
2. The software version, Radio ID and Friendly Name will show on the display.

Info

1. During System settings mode, Press ▲/▼ buttons to select Info and then press ENTER button to confirm.
2. The software version, Radio ID and Friendly name will show on the display.

Backlight

1. During System settings mode, press the / buttons to select Backlight and then press the ENTER button to confirm.
2. For the other settings under Backlight, press the / buttons to select the following options and then press the ENTER button to confirm.

Operation Mode	High / Medium/ Low
Standby Mode	Timeout off/ 10 sec / 30 sec / 60 sec
	Standby Level: High /Medium/Low/Off

INTERNET-RADIO

This radio can play thousands of radio stations and podcasts from all over the world via a broadband internet connection. When Internet Radio mode is selected, the radio connects with the Frontier Silicon Internet radio portal to download a list of stations. Once a station is selected, the radio will connect directly to that station.



Press the MODE button repeatedly to select internet radio mode.

During Internet Radio mode, press the MENU button on the remote control to access the menu. You can choose between: Last listened, Station list, System settings and Main menu.

Press the ▲/▼ buttons to select and press the ENTER button to confirm.

Last listened

1. Press the ▲/▼ buttons to select the history of stations that you have listened to before.
2. Press the ENTER button to confirm.

Station list

Press the ▲/▼ buttons to select from the following options, and then press the ENTER button to confirm.

Local "Country"	You can search specifically for stations from your country. Within this scope, you can further limit your search according to genres, or display all station.
Stations	Select stations from various categories in the menu: Location, Genre, Popular Stations, New Stations. You can also search stations using various keywords. The name and a description of your selected station will show on the display. Press the INFO/MENU button repeatedly to view further information for the station. Information displayed cycles through name/description, genre/location, reliability, bitrate/codec/sampling rate, playback buffer and current date.

Press the BACK/■ button on unit or BACK button on remote control can move back a menu level.

Preset Stations

The preset Internet radio stations are stored in the radio and cannot be accessed from other radios.

1. To store an Internet radio preset, press and hold the PRESET button until

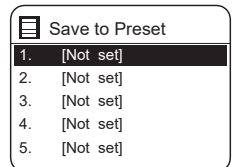

USB OPERATION

When a USB device is connected to the unit, the display shows "USB disk attached – Open folder?" (F.5), and then press ENTER button to confirm [YES]. Alternatively: during Music Player mode, press ▲ / ▼ buttons to select USB playback and press ENTER button to confirm.

Charge Your Device

You can charge your device through the USB socket on this unit with a USB cable (not supplied).

- The maximum current for USB charging is 1A.
- All devices for USB charging are not guaranteed.
- The USB charging is supported no matter at ON mode or Standby mode.

Music playback modes

Every time you press the INFO/MENU button on unit or INFO button on remote control, the display will show the following display modes: Artist - Album - Bit rate/sound format - Playback buffer - Date.

Playback buttons on unit and remote control:

Buttons	Function
▶ /	Press to pause playback or resume normal playback.
⏮	Press to skip to the previous track. Press and hold to fast rewind the current track.
⏭	Press to skip to the next track. Press and hold to fast forward the current track.

Repeat Mode

1. Under menu of Music Player mode, press ▲ / ▼ buttons to select Repeat play and press ENTER button repeatedly , or press REPEAT button on remote during playback to turn repeat play on/off.
2. When repeat play is ON,  will show on the display and it will play the current folder repeatedly.

Shuffle Mode

1. Under menu of Music Player mode, press 12 w / 3 s buttons to select Shuffle play and press ENTER button repeatedly , or press RANDOM button on remote during playback to turn shuffle play on/off.
2. When Shuffle play is ON,  will show on the display and it will play the song files randomly.

DAB OPERATION

Press the MODE button repeatedly to select "DAB radio". The unit will enter DAB mode and perform the auto scan function. During the scan the display will show "Scanning..." together with a slide bar that indicates the progress of the scan and the amount of stations that have been found so far. Once the scan has finished, the unit will select the first alpha numerically found station. To explore the found stations, press the ▲ / ▼ buttons to select and press ENTER to confirm.



Station List

1. During DAB mode, press the MENU button to access DAB menu.
2. Press the ▲ / ▼ buttons to select "Station List" and then press the ENTER button to confirm.
3. A list of DAB+ stations will show on the display.

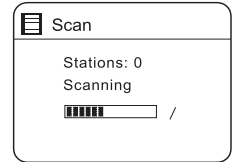

Auto Scan

1. Press MENU, and then press the ▲ / ▼ buttons to select Scan. Press the ENTER button to confirm.
2. The display will show "Scanning..." and a progress slide bar.
3. All the stations that have been found will be stored automatically. To explore and listen to the found stations, press the ▲ / ▼ buttons to select and the press the ENTER button to confirm.

Manual Tuning

As well as the auto tune function, you can manually tune the receiver. This can help you when aligning your aerial or when adding stations that were missed while auto tuning.

1. Press MENU on the remote control to display the menu.
2. Press the ▲ / ▼ buttons to select "Manual tune", and press the ENTER button to confirm.
3. The display will show the multiplex 5A to 13F.
4. Press the ▲ / ▼ buttons to select the channel, and press the ENTER button to confirm.
5. To listen to any stations found, return to the now playing screen and press the ▲ / ▼ buttons to select the required station from the station list and press ENTER button to confirm.

DAB Display Modes

Every time you press the INFO/MENU button on the remote control or press and hold the INFO/MENU button on the unit, the display will show the following display modes:

DLS: Programme Type – Ensemble/Frequency – Signal error/Strength – Bit rate/Codec/Channels – Date

DLS (Dynamic Label Segment): This is a scrolling message giving real-time information, e.g. song titles, news headlines, etc.

Programme Type: This describes the "style" or "genre" of the programme that is being broadcast.

Ensemble Name/Frequency: This display the name of the multiplex that contains the station you are listening to and the frequency. A multiplex is a collection of radio stations that are bundled and transmitted on one frequency. There are national and local multiplexes. Local ones contain stations that are specific to that area.

Signal Error/ Signal Strength: The error is shown as a number. If the number is 0, it means the signal received is error free and the signal strength is strong. If the error rate is high, it is recommended to reposition the radio aerial or reposition the unit. The display will show a slide bar to indicate the signal strength, the stronger the signal, the longer the bar will be from left to right.

Bit Rate / Codec / Channels: The display will show the digital audio bit rate being received with additional information about the audio codec and channel configuration.

Date: This displays the current date provided automatically by the broadcaster.

Prune Invalid

You may remove all unavailable stations from the list.

1. During DAB mode, press the MENU button and press the ▲ /▼ buttons to select Prune invalid and then press the ENTER button to confirm.
2. Press the ▲ /▼ buttons to select YES and press the ENTER button to confirm, or select NO to cancel.

DRC (Dynamic Range Compression)

If you are listening to music with high dynamic range in a noisy environment, you may wish to compress the audio dynamic range.

1. During DAB mode, press the MENU button and press the ▲ / ▼ buttons to select DRC and press the ENTER button to confirm.
2. Press the ▲ / ▼ buttons to select DRC high/low/off and press the ENTER button to confirm the setting.

Station Order

You may wish to arrange the station listing order.

1. During DAB mode, press the MENU button and press the ▲ / ▼ buttons to select Station Order and press the ENTER button to confirm.
2. Press the ▲ / ▼ buttons to select Alphanumeric/Ensemble/Valid order and press the ENTER button to confirm the setting.

Saving and Recalling Preset Station

Refer to "Preset Stations" and "Recalling a Stored Station" under Internet Radio section for instruction.

FM OPERATION

To switch the unit to FM mode, press the MODE button repeatedly to switch to FM mode. The display will show the frequency.



**FM
radio**

Auto Scan

Press the SCAN button on the unit or on the remote control to start searching for a station. Once a station has been found, the scanning will stop automatically.

Manual Tuning

To search for FM stations manually, press the TUNING buttons repeatedly until your desired frequency is reached.

With FM radio, it may be necessary to fine tune each station by pressing the TUNING buttons repeatedly. Each press will adjust the frequency by 0.05 MHz. If reception is still poor, adjust the position of the aerial or try moving the radio to another location.

Scan Setting

1. Press the MENU button to access FM menu.
2. Press the ▲ / ▼ buttons to select Scan setting and then press the ENTER button to confirm.
3. Press the ▲ / ▼ buttons to select Yes to receive Strong stations only and then press the ENTER button to confirm.

Audio Setting

Press the MONO/ST. button on the remote control to toggle between the Stereo or Mono selection.

Alternatively

1. Press the MENU button to access the main menu.
2. Press the ▲/▼ buttons to select Audio setting and press the ENTER button to confirm.
3. Press the ⏪/⏩ buttons to select YES to listen in Mono only or NO to let the unit select Stereo or Mono automatically.
4. Press the ENTER button to confirm.

FM Display Modes

Every time you press the INFO/MENU button on unit or INFO button on remote control, the display will show the following display modes:
Radio Text – Programme Type – Frequency – Date

RDS Radio Text: This is a scrolling message information about the current programme.



Programme Type: This describes the "Style" or "Genre" of music that is being broadcast.

Station Name / Frequency: When an RDS station is received, the name of that station will be displayed, or if not the frequency will be displayed.
Date: This displays the current date provided automatically by the broadcaster.

Saving and Recalling Preset Station: Refer to "Preset Stations" and "Recalling a Stored Station" under Internet Radio section for instruction.

CD OPERATION

Compatible disc types

Disc type	Disk-Logo	Recorded Content
CD-Recordable		Audio
CD-RW (CD Rewritable)		Audio
Audio CD (Compact Disc Digital Audio)		Audio

Press MODE repeatedly on the unit or press CD/USB repeatedly on the remote control to select CD mode.

Playback

1. Press the OPEN/CLOSE (▲) to open the CD door.
2. Place the CD with the label side up into the CD compartment, and then press the OPEN/CLOSE Disk Tray ▲, button to close the disc tray.
3. If there is no disc or the disc can't be read, "No disc" will show on the display.
4. The total number of tracks will display on the display, then press the ►|| button on the unit or the remote control to play the first track of CD/MP3 disc automatically.



To pause playback: Press the ►|| button to pause the playback. And resume playback by press this button again.

To stop playback: Press the ■ button to stop playback.

Skipping to another track: Press the ◀/▶ buttons to skip backwards to the beginning of the track or previous track or skip forwards to the next track. Press and hold the ◀/▶ buttons to perform fast forward/reverse playback.

Repeat playback



1. Press the REPEAT button repeatedly to choose a function.

	It will play the current track repeatedly.
	It will play all les in the current folder repeatedly (for data CDs only).
	Alle Titel wiederholen.

2. Press the REPEAT button once more again, the REPEAT function will turn off.

Random playback

All tracks on the disc can be played in a random order.



1. Press the RANDOM button on the remote control. The  indicator will show on the display. All tracks will be played randomly.
2. Press the  buttons to playback the next random track.
3. After all the tracks have played once, the playback will stop automatically.
4. To cancel random playback, press the RANDOM button during Random playback. Normal playback will resume.

Intro playback

1. Press the INTRO button on the remote control. The "INTR" indicator will show on the display. The unit will play the rst 10 seconds of each track.
2. Press the INTRO button on the remote control again to resume normal playback.

Programme setting

User can program up to 20 tracks in any desired order. And Programme mode is activated while in STOP mode.

1. Press the MEMORY button to enter programme mode..
2. Press the  buttons to select the track that you want to preset.
3. Press the ENTER button to conrm the track.
4. Repeat steps 2-3 to programme more tracks. When nished selecting tracks, press the , button to start playback of the programmed tracks.

Programme cancel: Press the  button twice, or open the disk tray and close it again to erase the memory.

BT OPERATION

The unit has a BT function that can receive a signal within 8 metres.
Pairing the unit with a BT device to listen to music:

1. Press the MODE button repeatedly to select BT mode.
2. If the unit is not paired with any BT device, the right hand corner will show a flash the BT symbol.
3. Activate your BT device and select the search mode.
4. "Connect System S" will appear on your BT device list.
5. Select "Connect System S" and enter "0000" for the password if necessary.
6. To disconnect the BT function, switch to another function on the unit or disable the function from your BT device.

Playing Music via BT

You may need to adjust the volume on your radio and BT device.

- Press the SCAN/▶|| button on unit or ▶|| button on remote control to play/pause music or
- Press ◀◀/▶▶ buttons on unit or remote control to skip to the previous/next track
- If the signal strength is weak, your BT receiver may disconnect, but it will re-enter pairing mode automatically.
- For better signal reception, remove any obstacles between the unit and the BT device.
- This unit supports A2DP (Advanced Audio Distribution Profile) and AVRCP (Audio Video remote Control Profile) functions. This can only be paired with one BT device at one time.
- Compatibility with all devices and media types is not guaranteed.
- Some mobile phones with the BT function may connect and disconnect as you make and end calls. This is not an indication of a problem with your unit.

AUX OPERATION

There is an "AUDIO IN" socket located at the rear of the unit. Analogue audio sound signals from other sources can be input to the unit through this socket.

1. Connect the input to another audio device via an AUX cable (not included) with an "AUDIO IN" socket.
2. Press the MODE button repeatedly to select AUX mode.
3. Turn the VOLUME dial on the unit or press the VOL +/- buttons on the remote control to adjust the volume control for your desired sound output level.
4. In AUX mode, operate your audio device directly for playback features.

When connecting the external audio device, refer to the owner's manual of the external device.

NETREMOTE

The device gives a feature of NetRemote by smartphone or tablet in iOS or Android system. By downloading the assigned app named UNDOK, you can view all the modes of Internet radio, Music player, DAB, FM, BT and AUX in.

Search UNDOK from Google Play or Apple Store for UNDOK app, and install it to your smartphone or tablet. Before using the UNDOK app, make sure the device and the smartphone or tablet are in the same WiFi network. Launch the app.

The app initializes and scans for the device in the network. Tap the device to make the NetRemote connection.

- Once the smartphone or tablet has already accessed the device, they will automatically connect the next time when you open the app again.
- Be aware that if another smartphone or tablet with the app in the same network has access with the device; the original connection will be cut off.

When it is the first time that you connect the device to the unit, the app may ask you to enter the PIN. Default PIN is 1234. For details of changing the PIN for security, please refer to System Settings section: Network - NetRemote PIN Setup. Select your desired mode in the main page. You may then control the selected mode on your smartphone or tablet and on the device simultaneously.

USING HEADPHONES

Do not listen to music at high volume when using headphones. Doing so can cause permanent hearing impairment. Turn the tuner volume level to the lowest before using headphones.

- Only use headphones with a 3.5 mm jack plug.
- Insert the headphone connector in the headphone socket in front of the unit.

SLEEP SETTING

This function allows you to program the unit to turn to standby mode by itself after a set period of time.

1. To activate the sleep function, press the SLEEP button repeatedly. The time will change in the below sequence on every press:

SLEEP OFF -> 15 minutes -> 30 minutes -> 45 minutes -> 60 minutes -> 90 minutes -> 120 minutes.

2. When your desired sleep time appears in the display, stop pressing the button and the sleep function will be activated in two seconds. "☾" will show on the display. Also the time remaining until switch off is displayed next to the symbol in the display.
3. When the sleep timer counts down to zero, the unit will turn to standby mode. To turn the sleep function off while the sleep timer is still counting down, press the SLEEP button repeatedly to select "SLEEP OFF". "☾" will disappear from the display.
4. Press the SLEEP button once to show the sleep timer status on the display when it is turned on.

Alternatively:

1. Press the MENU button on the remote control to display the function main menu. Press the ▲/▼ buttons to select Main menu, and then press the ENTER button to confirm.
2. Press the ▲/▼ buttons to select Sleep mode, and then press the ENTER button to confirm.
3. Press the ▲/▼ buttons to select sleep timer, and then press the ENTER button to confirm.

SETTING THE ALARM

1. Press the TIMER button on the remote control, the display shows "Alarm (1 or 2): Off [hh:mm]".
2. Press the ▲/▼ buttons to select the Alarm number (1 or 2) and then press the ENTER button to start the setting of the following parameters.
3. For the following setting, press the ▲/▼ buttons to select then press the ENTER button to confirm.

Enable	Off/ Daily/ Once/ Weekends/ Weekdays
Time	(Alarm On time)
Mode	Buzzer/ Internet radio/ DAB / FM / CD / USB
Preset	Last Listened/ (Preset station)
Volume	Muted, 1-32
Save	Save and confirm the alarm setting

4. Finally, select "Save" and press the ENTER button to save the alarm setting. When the alarm is set, the alarm icon will appear on the display during standby mode.
5. To turn off the alarm when it sounds, press the STANDBY or ALARM button.
During Standby mode, press the ALARM button repeatedly to turn the saved Alarm on/off.

Cancelling the Alarm

1. Press the TIMER button on the remote control, the display shows "Alarm (1 or 2): On [hh:mm]".
2. Press the ▲/▼, buttons to select the Alarm number (1 or 2) and then press ENTER to start the setting of the timer.
3. Press the ▲/▼ buttons to select "Enable" then press the ENTER button to confirm.
4. Press the ▲/▼ "buttons to select "Off" then press the ENTER button to confirm.
5. Finally, select "Save" and press the ENTER button to save the setting.

If no button is pressed within approx. 15 seconds, the unit exits timer setting mode automatically.

DISPOSAL CONSIDERATIONS



If there is a legal regulation for the disposal of electrical and electronic devices in your country, this symbol on the product or on the packaging indicates that this product must not be disposed of with household waste. Instead, it must be taken to a collection point for the recycling of electrical and electronic equipment. By disposing of it in accordance with the rules, you are protecting the environment and the health of your fellow human beings from negative consequences. For information about the recycling and disposal of this product, please contact your local authority or your household waste disposal service.

This product contains batteries. If there is a legal regulation for the disposal of batteries in your country, the batteries must not be disposed of with household waste. Find out about local regulations for disposing of batteries. By disposing of them in accordance with the rules, you are protecting the environment and the health of your fellow human beings from negative consequences.

DECLARATION OF CONFORMITY



Manufacturer:

Chal-Tec GmbH, Wallstrasse 16, 10179 Berlin, Germany.

Importer for Great Britain:

Berlin Brands Group UK Ltd
PO Box 1145
Oxford, OX1 9UW
United Kingdom

Hereby, Chal-Tec GmbH declares that the radio equipment type Connect System S is in compliance with Directive 2014/53/EU. The full text of the EU declaration of conformity is available at the following internet address: use.berlin/10034071

For Great Britain: Hereby, Chal-Tec GmbH declares that the radio equipment type Connect System S is in compliance with the relevant statutory requirements. The full text of the declaration of conformity is available at the following internet address: use.berlin/10034071

Chère cliente, cher client,

Toutes nos félicitations pour l'acquisition de ce nouvel appareil. Veuillez lire attentivement et respecter les instructions de ce mode d'emploi afin d'éviter d'éventuels dommages. Nous ne saurions être tenus pour responsables des dommages dus au non-respect des consignes et à la mauvaise utilisation de l'appareil. Scannez le QR-Code pour obtenir la dernière version du mode d'emploi et des informations supplémentaires concernant le produit.



SOMMAIRE

Fiche technique	72
Spotify connect	73
Consignes de sécurité	74
Contenu de l'emballage	76
Aperçu de l'appareil	77
Connexions	81
Mise en marche	82
Paramètres système	84
Radio internet	88
Utilisation de l'usb	90
Radio dab	92
Radio fm	95
Lecteur cd	97
Utilisation du bt	99
Utilisation de la prise aux	100
Netremote	101
Utilisation d'un casque	101
Réglage de la mise en veille	102
Réglage de l'alarme	103
Conseils pour le recyclage	104

FICHE TECHNIQUE

Numéro d'article	10034071, 10034072
Alimentation	(voir tableau à droite)
Consommation	28 W
Port USB	5 V / 1 A
Sortie audio	2 x 5 W RMS
Radio FM	
Plage de fréquences	87,5 MHz - 108 MHz
DAB	
Plage de fréquences	174-240 MHz
BT	
Bande de fréquences	2402-2480 MHz
Puissance de radiofréquence maximale	4 dBm
WLAN	
Standard	802.11 b/g/n
Bande de fréquences	2402-2484 MHz
Puissance de radiofréquence	19 dBm EIRP

Informations sur le bloc d'alimentation conformément au règlement (UE) 2019/1782.

Fabricant	Chal-Tec GmbH, Wallstraße 16, 10179 Berlin, Deutschland.
Référence du modèle	BQ30A-0903000-G
Tension d'entrée	100–240 V~
Fréquence du CA d'entrée	50/60 Hz
Tension de sortie	9,0 V =
Courant de sortie	3,0 A
Puissance de sortie	28,0 W
Rendement moyen en mode actif	86 %
Rendement à faible charge (10%)	85,0 %
Consommation électrique hors charge	0,09 W

SPOTIFY CONNECT

Utilisez votre smartphone, votre tablette ou votre ordinateur comme télécommande pour Spotify. En savoir plus sur spotify.com/connect.



Licences

Le logiciel Spotify est soumis aux droits d'utilisation de tiers, disponibles à la page suivante : <https://www.spotify.com/connect/third-party-licenses>

CONSIGNES DE SÉCURITÉ

Consignes générales de sécurité

- Lisez attentivement toutes les consignes avant d'utiliser l'appareil et conservez le mode d'emploi en lieu sûr pour vous y référer ultérieurement.
- Utilisez uniquement la tension indiquée sur la plaque signalétique de l'appareil. Assurez-vous que votre prise de courant est mise à la terre.
- L'appareil doit être placé sur une surface plane et stable et ne doit pas être exposé à des vibrations.
- Ne placez pas l'appareil sur des surfaces en pente ou instables, car il pourrait tomber.
- La prise de courant doit être proche de l'appareil et doit être facilement accessible.
- Évitez les températures extrêmes, chaudes et froides.
- Tenez l'appareil à l'écart de sources de chaleur telles que radiateurs ou cuisinières à gaz / électriques. N'exposez pas l'appareil à l'ensoleillement direct ou à d'autres sources de chaleur.
- Ne placez jamais de bougies ou d'objets similaires avec une flamme nue sur l'appareil.
- Pour réduire les risques d'incendie, de choc électrique et de dégâts matériels, n'exposez pas l'appareil à la pluie, à l'humidité, à l'égouttement ou aux éclaboussures. Aucun objet rempli d'eau, tel qu'un vase à fleurs, ne doit être placé sur l'appareil.
- Tout liquide renversé sur l'appareil peut causer de graves dommages. Dans ce cas, éteignez immédiatement l'appareil et débranchez le cordon d'alimentation de la prise. Contactez ensuite le service clientèle.
- Ne couvrez pas les ouvertures de ventilation de l'appareil et assurez-vous que les rideaux et autres matériaux ne puissent pas y pénétrer afin d'éviter toute surchauffe de l'appareil et tout risque d'incendie et de choc électrique.
- Ne placez pas l'appareil dans une bibliothèque fermée, un placard ou tout autre rangement confiné. Assurez-vous que l'appareil est à une distance minimale de 10 cm par rapport à toutes les surfaces et objets environnants pour assurer une ventilation adéquate.

Sécurité

- Débranchez toujours l'appareil de la prise avant de connecter la radio à un autre appareil, de le déconnecter d'un autre appareil ou de déplacer la radio.
- Assurez-vous que le cordon d'alimentation de la radio ne reste pas branché pendant un orage.
- L'appareil chauffe s'il est utilisé pendant une longue période. Ceci est normal et n'est pas signe d'un problème de l'appareil.

Branchement au secteur

- Veillez à ne pas poser l'appareil sur le cordon d'alimentation, car son poids pourrait l'endommager et constituer un danger pour la sécurité.
- Si le câble d'alimentation de l'appareil est endommagé, il doit être remplacé par le fabricant, le service après-vente ou une autre personne qualifiée pour éviter tout dommage.

Parasites

- Ne placez pas la radio sur ou à proximité d'un autre équipement susceptible de provoquer des interférences électromagnétiques. Si vous placez la radio à proximité d'un autre équipement, la qualité de lecture de la radio risque d'être affectée et cela peut provoquer des parasites.

Surveillance

- Surveillez les enfants à proximité de l'appareil pour qu'ils ne l'utilisent pas comme un jouet.
- Ne laissez personne, en particulier les enfants, insérer des objets ou autres dans les ouvertures, ou les connecteurs de l'appareil, car cela peut provoquer un choc électrique fatal.

Utilisation/ entretien/ maintenance

- Ne retirez pas de vis vous-même pour réduire le risque de choc électrique. L'appareil ne contient aucune pièce pouvant être réparée par l'utilisateur. Confiez tous les travaux de maintenance à un personnel qualifié.
- Ne retirez et n'ouvrez aucun capot fixe de l'appareil, car cela pourrait libérer une tension électrique dangereuse.
- Débranchez le cordon d'alimentation avant de nettoyer l'appareil.
- N'utilisez pas de tampon à récurer ni de détergent agressif, car cela pourrait endommager la surface de l'appareil.
- Ne pas utiliser de liquides pour nettoyer l'appareil.

CONTENU DE L'EMBALLAGE

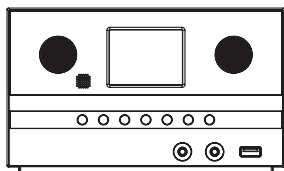

Radio

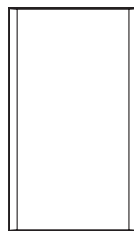

2 Enceintes



Télécommande

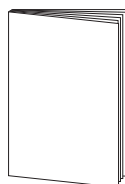

Mode d'emploi

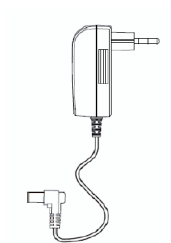

Adaptateur secteur

APERÇU DE L'APPAREIL

Vue de face

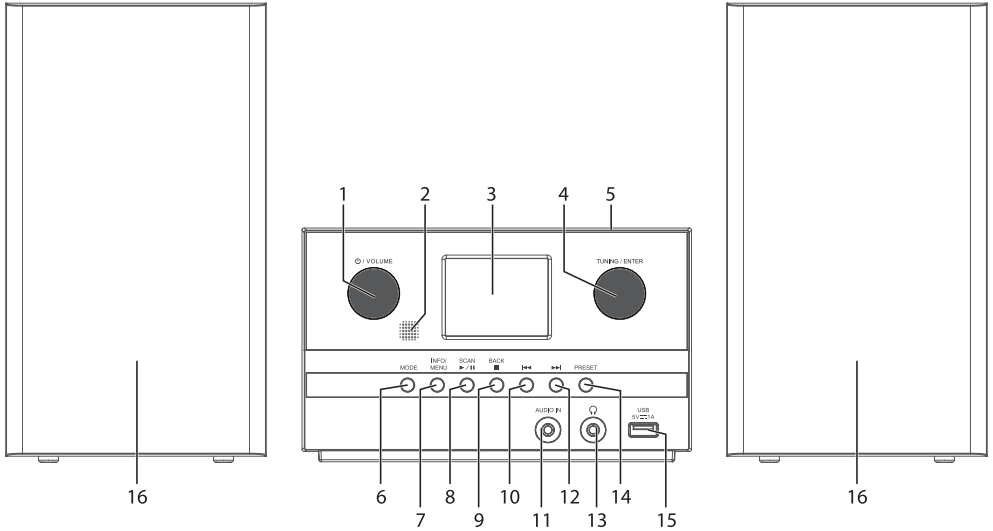

- | | | | |
|---|----------------------------|----|--------------------------------|
| 1 | ⏻ / réglage du volume | 9 | Retour / Stop |
| 2 | Capteur de la télécommande | 10 | Titre précédent |
| 3 | Ecran | 11 | Prise Audio-In |
| 4 | TUNING/SAISIE | 12 | Titre suivant |
| 5 | Lecteur CD | 13 | Prise casque |
| 6 | Mode | 14 | Touche PRESET (mémoire) |
| 7 | INFO/Menu | 15 | Port de charge USB (5 V = 1 A) |
| 8 | SCAN/ lecture /pause | 16 | Enceinte |

Vue de dos

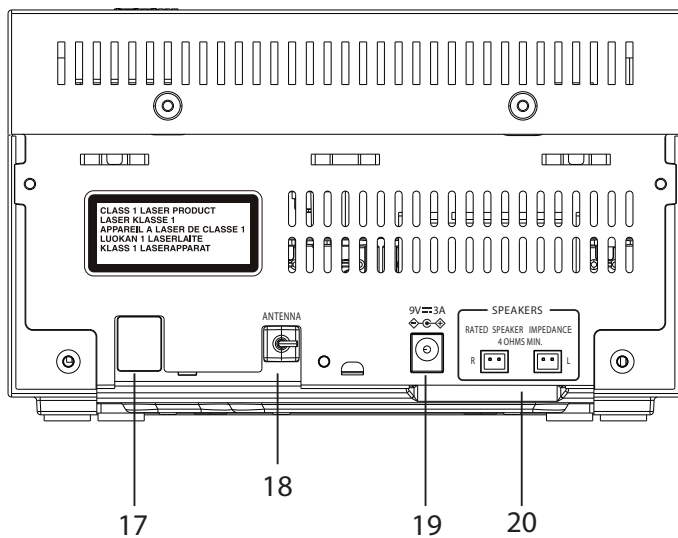

- 17 Câble d'alimentation
- 18 Antenne
- 19 Fiche de l'adaptateur électrique
- 20 Prises d'enceinte (L/R)

Télécommande

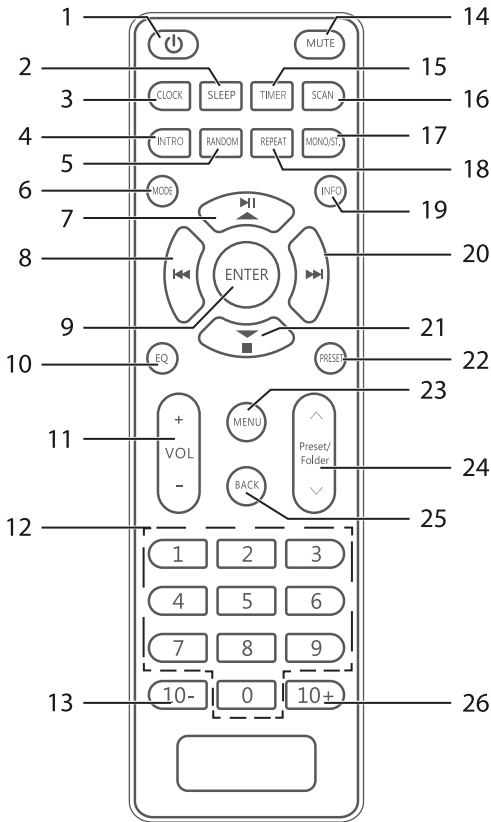

- | | | |
|----------------------|--------------------------|----------------------------|
| 1 Touche de veille | 12 Touches numériques | 21 Stop |
| 2 Minuterie d'arrêt | 13 Touche 10- | 22 Mémorisation de station |
| 3 Heure | 14 Muet | 23 Menu |
| 4 INTRO | 15 TIMER | 24 Mémoire/dossier v/^ |
| 5 Lecture aléatoire | 16 Recherche de stations | 25 Titre précédent |
| 6 Mode | 17 MONO/STEREO | 26 Touche 10+ |
| 7 Lecture /pause | 18 Répétition | |
| 8 Titre suivant | 19 Information | |
| 9 Saisie | 20 Titre précédent | |
| 10 Egaliseur | | |
| 11 Touche volume +/- | | |

Remplacement des piles de la télécommande

1. Ouvrez le cache du compartiment à piles.
2. Insérez 2 x piles alcalines AAA 1,5 V (non fournies). Veillez à ce que les pôles (+) et (-) de la pile correspondent aux pôles (+) et (-) du compartiment à piles.
3. Refermez le cache du compartiment à piles.

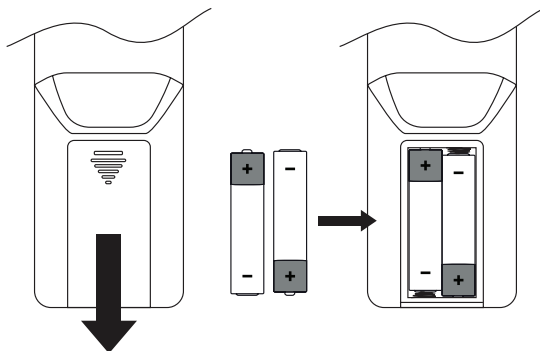

Manipulation des piles rechargeables

- Une utilisation incorrecte des piles peut entraîner une corrosion ou une fuite de la pile, ce qui peut causer un incendie, des blessures ou des dommages matériels.
- Utilisez uniquement le type de pile spécifié dans ce mode d'emploi.
- Utilisez deux piles identiques. Des batteries d'âge et de charge différents peuvent produire de la chaleur.
- Ne jetez pas les piles usagées avec les ordures ménagères. Recyclez les piles conformément à la réglementation locale.
- Retirez les piles de la télécommande lorsque vous ne l'utilisez pas pendant une période prolongée, car cela pourrait provoquer la corrosion ou une fuite de la pile, entraînant des blessures, des dommages matériels et / ou un incendie.

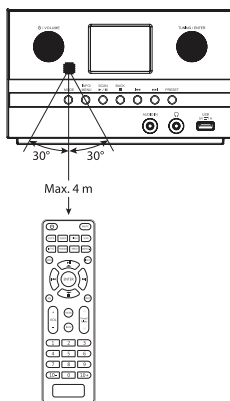

Zone de fonctionnement de la télécommande

Dirigez la télécommande vers l'appareil en étant à moins de 4 mètres du capteur de la télécommande et à l'intérieur d'un angle de 60° face à l'appareil.

La portée peut varier en fonction de la luminosité de la pièce.

Note : La portée peut varier en fonction de la luminosité de la pièce.

CONNEXIONS

Appareil principal

1. Connectez la fiche de sortie CC de l'adaptateur fourni à la prise d'entrée CC de l'appareil.
2. Branchez fermement et solidement l'adaptateur CA fourni de la fiche CA à une prise secteur CA appropriée. Assurez-vous que la puissance de sortie de la prise secteur correspond à la puissance requise de l'adaptateur.

Remarques :

- Si l'appareil ne doit pas être utilisé pendant une période prolongée, débranchez-le du secteur.
- Utilisez uniquement l'adaptateur CA/CC fourni.

Brancher l'appareil à une autre source d'alimentation peut l'endommager.

Connexion au réseau

Cet appareil prend en charge uniquement la connexion réseau sans fil pour l'accès réseau et aucune connexion réseau câblée.

Réseau sans fil

3. Tout d'abord, assurez-vous que les voyants (LINK / ACT) de votre réseau local ou de votre routeur sont allumés.
4. Poursuivez avec la procédure décrite ci-dessous. Il est vivement recommandé de passer par l'assistant de configuration présenté à la section Paramètres système.

Cet appareil ne peut pas être connecté directement à un appareil autonome moderne. Un routeur ou un modem intégré à un routeur est nécessaire.

Comme il existe différentes configurations de ports, merci de vous reporter aux spécifications et instructions de votre opérateur téléphonique, de votre fournisseur d'accès à Internet et de votre guide de configuration du routeur.

MISE EN MARCHÉ

Pour allumer et éteindre l'appareil

Lorsque vous branchez l'appareil pour la première fois à la prise de secteur, il passe en mode veille après avoir affiché "Bienvenue sur la radio Internet".

1. Appuyez sur la touche de volume de l'appareil ou sur la touche veille de la télécommande pour allumer l'appareil.
2. Appuyez sur la touche de volume de l'appareil ou sur la touche veille de la télécommande pour remettre l'appareil en mode veille.



**Welcome to
Internet Radio**

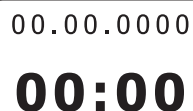

00.00.0000
00:00

Choix du mode de fonctionnement

Appuyez plusieurs fois sur la touche MODE de l'appareil ou de la télécommande pour basculer entre les modes Lecteur de musique, Radio DAB, Radio FM, Entrée auxiliaire, CD, BT et Radio Internet.

Au bout de 15 minutes d'inactivité environ, l'appareil passe automatiquement en mode veille. Pour l'éteindre complètement, débranchez le cordon d'alimentation de la prise. Veuillez éteindre complètement l'appareil pour économiser de l'énergie lorsque vous ne l'utilisez pas.

Réglage du volume

- Tournez le bouton VOLUME de l'appareil ou appuyez sur VOL +/- sur la télécommande pour régler le volume.
- Si vous souhaitez désactiver le son, appuyez sur MUTE sur la télécommande. Appuyez à nouveau sur MUTE ou appuyez sur VOLUME +/- sur la télécommande ou tournez le bouton VOLUME de l'appareil pour reprendre l'écoute normale.

Pour naviguer dans le menu

1. Appuyez sur la touche INFO / MENU de l'appareil et maintenez-la ou appuyez sur la touche MENU de la télécommande pour accéder au menu.
2. Tournez la molette TUNING / ENTER sur l'appareil ou appuyez sur les

touches die Tasten ▲/▼ de la télécommande pour faire votre choix.

Premier démarrage

Lorsque vous branchez l'appareil pour la première fois, l'écran d'accueil s'affiche et la page Politique de confidentialité apparaît. Veuillez consulter le site Web pour plus de détails sur la politique de confidentialité mentionnée sur la page. Appuyez sur la molette TUNING / ENTER de l'appareil ou sur la touche ENTER de la télécommande pour confirmer l'étape suivante.

1. Pour lancer l'assistant de configuration, tournez la molette TUNING / ENTER de l'appareil ou appuyez sur les touches ◀ / ▶ de la télécommande pour choisir [OUI], puis appuyez sur la molette de réglage TUNING/ENTER de l'appareil ou la touche ENTER de la télécommande pour confirmer.
2. A l'étape suivante, vous pouvez sélectionner le format de l'heure. Sélectionnez le réglage souhaité [12] ou [24] et appuyez sur la molette TUNING / ENTER de l'appareil ou sur la touche ENTER de la télécommande pour passer à l'étape suivante.
3. Ici, vous pouvez sélectionner la source (DAB / FM / Réseau / No update) utilisée par l'appareil pour obtenir et mettre à jour l'heure et la date. Si l'option Mise à jour à partir du réseau est sélectionnée, passez à l'étape suivante pour sélectionner le fuseau horaire afin de vous assurer que l'heure est correctement affichée. Sélectionnez ensuite "Heure d'été": [ON] ou [OFF].
4. À l'étape suivante, vous pouvez choisir de laisser l'appareil connecté à Internet en mode veille. Tournez la molette TUNING / ENTER de l'appareil ou appuyez sur les touches ◀ / ▶ de la télécommande pour choisir [OUI], puis appuyez sur la molette TUNING / ENTER de l'appareil ou sur la touche ENTER de la télécommande pour confirmer.
5. Votre radio recherche maintenant votre réseau sans fil, cela peut prendre quelques secondes, puis une liste de tous les réseaux sans fil apparaît à l'écran. Choisissez le réseau Wifi que vous connaissez et indiquez si vous souhaitez utiliser WPS (bouton / pin) ou Ignorer WPS pour saisir le mot de passe à l'aide du clavier affiché.
6. Lorsque vous appuyez sur ignorer WPS, le clavier virtuel apparaît à l'écran. Tournez la molette TUNING / ENTER de l'appareil ou appuyez sur les touches ◀ / ▶ de la télécommande pour déplacer le surligneur. Appuyez sur la molette TUNING / ENTER de l'appareil ou sur la touche ENTER de la télécommande pour sélectionner la touche.
7. Après avoir saisi le mot de passe, sélectionnez [OK], puis appuyez sur la molette TUNING / ENTER de l'appareil ou sur la touche ENTER de la télécommande pour confirmer. Si le mot de passe saisi est correct, la connexion au réseau s'établit. Appuyez sur TUNING / ENTER de l'appareil ou sur la touche ENTER de la télécommande pour quitter le menu.

8. Vous pouvez à tout moment modifier les paramètres en appuyant sur la touche MENU pour afficher le menu. Appuyez sur les touches ▲/▼ et choisissez paramètres système, puis appuyez sur la touche ENTER pour confirmer. Appuyez ensuite sur les touches ▲/▼ pour choisir l'assistant d'installation, et appuyez sur la touche ENTER pour redémarrer l'assistant d'installation.

Ce mode d'emploi présente les instructions de base pour utiliser cet appareil. Sauf indication contraire, toutes les opérations décrites sont basées sur l'utilisation de la télécommande.

PARAMÈTRES SYSTÈME

Maintenez la touche INFO / MENU de l'appareil ou la touche MENU de la télécommande pour afficher le menu. Activez la molette TUNING / ENTER ou appuyez sur les touches ▲/▼ pour sélectionner les paramètres système, puis appuyez sur la molette TUNING / ENTER de l'appareil ou sur la touche ENTER de la télécommande pour confirmer.

Egaliseur

Ce système prend en charge une variété d'égaliseurs et d'effets sonores. Appuyez sur la touche EQ pour entrer dans le menu de l'égaliseur.

En mode paramètres système, appuyez sur les touches ▲/▼ pour choisir l'égaliseur, puis confirmez en appuyant sur ENTER.

1. L'écran affiche : FLAT > CLASSIC > ROCK > POP > JAZZ
2. Appuyez sur les touches ▲/▼ pour effectuer votre choix puis confirmez en appuyant sur ENTER.

Réseau

1. En mode paramètres système, appuyez sur les touches ▲/▼, et choisissez Réseau puis confirmez en appuyant sur ENTER.
2. Appuyez sur les touches ▲/▼, pour choisir les paramètres suivants et confirmez en appuyant sur ENTER.

Assistant réseau	SSID - sélectionnez le réseau sans fil souhaité. Nouveau scan - recherche les réseaux disponibles Configuration manuelle - sélectionnez un réseau sans fil avec activation / désactivation de DHCP.
Wifi PBC setup	Sélectionnez WPS sur l'appareil et appuyez sur la touche WPS du modem auquel vous souhaitez vous connecter. Appuyez sur la touche ENTER pour continuer.
View settings	Affiche les paramètres de l'appareil
Région de wifi	Sélectionnez un pays de votre choix.
Réglages manuels	Sélectionnez un réseau sans fil avec activation / désactivation DHCP.
NetRemote PIN Setup	Pour spécifier un code PIN à saisir avant de pouvoir vous connecter à l'appareil sur un réseau.
Profil réseau	Affiche le réseau connecté.
Keep network connected	Pour supprimer le réseau mémorisé dans le profil réseau.
	Pour déterminer si la connexion à votre réseau doit être maintenue en mode veille et en mode radio réseau. Ceci est nécessaire pour le contrôle à distance et la diffusion audio en mode Lecteur de musique.

3. Appuyez sur la touche BACK/■ de l'appareil ou sur la touche BACK de la télécommande pour quitter les paramètres et retourner au menu précédent.

Heure /Date

L'heure / la date se règlent automatiquement dès que vous êtes connecté à une station de radio Internet, DAB ou FM avec l'heure / la date. Vous pouvez également régler l'heure / la date manuellement.

- Appuyez sur la touche HEURE pour accéder au réglage de la date et de l'heure.
 - Ou bien, en mode paramètres système, appuyez sur les touches ▲ / ▼ et choisissez heure/date puis confirmez en appuyant sur ENTER.
1. Les chiffres de la date clignotent à l'écran.
 2. Appuyez sur les touches ▲ / ▼ pour régler le jour et confirmez en appuyant sur ENTER.

3. Wiederholen Sie dies über Schritt (2), um den Monat/Jahr/Stunde/Minute einzustellen.
4. Vous avez terminé le réglage de la date et de l'heure. Pour les autres paramètres sous Heure / Date appuyez sur les touches ▲ / ▼ pour choisir les options suivantes et confirmez en appuyant sur ENTER.

Auto update	Mise à jour de DAB / FM / réseau / pas de mise à jour
Réglage du format	Format horaire 12 / 24.
Réglage du fuseau horaire	Sélectionnez un fuseau horaire. (Disponible uniquement si la mise à jour automatique à partir du réseau est activée.)
Réglage de l'heure d'été	Choisissez l'heure d'été. (Disponible uniquement si la mise à jour automatique à partir du réseau est activée.)

Le réglage par défaut pour la mise à jour automatique de l'heure est Mise à jour par le réseau. Si vous souhaitez régler l'heure manuellement, il est recommandé de désactiver la fonction de mise à jour automatique.

Langue

1. En mode paramètres système, appuyez sur les touches ▲ / ▼ pour choisir la langue et confirmez en appuyant sur ENTER.
2. Appuyez sur les touches ▲ / ▼ pour modifier la langue d'affichage.
3. Confirmez en appuyant sur ENTER.

Paramètres d'usine

Il se peut que vous ayez parfois besoin de réinitialiser votre appareil aux paramètres d'usine, surtout si vous avez déménagé. Si vous avez des problèmes de réception, réinitialisez l'appareil et essayez à nouveau. Si vous déménagez dans une autre région du pays et que vous choisissez des stations DAB locales et nationales dans cette région, vos stations précédemment réglées risquent de ne plus être disponibles.

1. En mode paramètres système, appuyez sur les touches ▲ / ▼ pour choisir Paramètres d'usine et confirmez en appuyant sur ENTER.
2. Appuyez sur les touches ◀ / ▶ et choisissez [Oui] puis confirmez en appuyant sur ENTER. Ou sélectionnez [Non] pour annuler.

Après la réinitialisation du système, toutes les stations présélectionnées, DAB et FM sont supprimées

Mise à jour du software

1. En mode paramètres système, appuyez sur les touches ▲/▼ pour choisir mise à jour du Software et confirmez en appuyant sur ENTER.
2. Appuyez sur les touches ▲/▼ pour sélectionner "vérification automatique" ou "vérifier maintenant", puis appuyez sur la touche ENTER pour confirmer.

Avant de télécharger un logiciel, assurez-vous que la radio est connectée à une prise électrique stable. Une interruption de l'alimentation secteur pendant le téléchargement du logiciel peut entraîner des dysfonctionnements et / ou endommager l'appareil !

Assistant d'installation

L'assistant d'installation est disponible dans la section Paramètres système. Vous pouvez le parcourir pour configurer la date / heure et les paramètres réseau. Une fois que cela est fait, votre radio est prête.

Info

1. En mode paramètres système, appuyez sur les touches ▲/▼ pour choisir Info et confirmez en appuyant sur ENTER.
2. La version du logiciel, l'identifiant de la radio et le nom d'utilisateur s'affichent à l'écran.

Rétroéclairage

1. En mode paramètres système, appuyez sur les touches ▲/▼, pour choisir rétroéclairage et confirmez en appuyant sur ENTER.
2. Pour les autres paramètres sous rétroéclairage, appuyez sur les touches ▲/▼, pour choisir les options suivantes et confirmez en appuyant sur la touche ENTER.

Mode de fonctionnement	Elevé / moyen/ bas
Mode veille	Limite de durée : arrêt / 10 Sec/ 30 Sec/ 60 Sec/ 60 Sec
	Niveau de veille : élevé / moyen/ bas /ARRÊT

 http://
Internet
Radio

Internet radio

RADIO INTERNET

Pour écouter la radio Internet, votre radio doit être connectée à Internet. Essayez de positionner votre radio aussi près que possible de votre routeur pour obtenir les meilleures vitesses de connexion.

Lorsque le mode Radio Internet est sélectionné, la radio se connecte au portail Frontier Silicon Internet Radio pour télécharger une liste de stations. Une fois la station sélectionnée, la radio s'y connecte directement.

En mode radio Internet, appuyez sur la touche MENU de la télécommande pour accéder au menu. Vous pouvez choisir parmi : Dernièrement écouté, Liste des chaînes, Paramètres système et Menu principal. Appuyez sur les touches ▲/▼ pour sélectionner, puis appuyez sur la touche ENTER pour confirmer. Lorsque vous redémarrez la radio Internet, la dernière station écoutée est automatiquement sélectionnée.

Dernièrement écoutée

1. Appuyez sur les touches ▲/▼, pour sélectionner l'historique des stations que vous avez déjà écoutées.
2. Confirmez en appuyant sur la touche ENTER.

Liste des stations

Appuyez sur les touches ▲/▼, pour choisir les options suivantes et confirmez en appuyant sur la touche ENTER.

Local "Country"	Vous pouvez rechercher spécifiquement des stations de votre pays. Dans ce cadre, vous pouvez affiner votre recherche pour différents groupes ou afficher toutes les stations.
Stations	<p>Sélectionnez les stations de différentes catégories dans le menu.</p> <p>Vous pouvez également rechercher des stations avec différents mots clés.</p> <p>Le nom et une description de la station sélectionnée apparaissent à l'écran.</p> <p>Appuyez sur la touche INFO / MENU de l'appareil et maintenez-la, ou appuyez plusieurs fois sur la touche INFO de la télécommande pour afficher plus d'informations sur la station. Les informations affichées défilent : nom / description, genre / lieu, fiabilité, débit, codec / fréquence d'échantillonnage, tampon de lecture et date du jour.</p>

Appuyez sur la touche BACK de l'appareil ou de la télécommande pour revenir au niveau de menu précédent.

Stations mémorisées

Les stations radio Internet pré réglées sont enregistrées sur la radio et ne peuvent pas être lues par d'autres radios.

1. Pour mémoriser le réglage d'une station de radio Internet, maintenez la touche PRESET de l'appareil ou de la télécommande jusqu'à ce que l'écran affiche "mémoriser le réglage".
2. Choisissez l'un des 30 emplacements pour mémoriser la station en cours en appuyant sur les touches ▲/▼ pour choisir le numéro puis confirmez en appuyant sur ENTER.

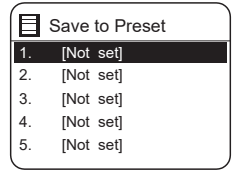

Pour rappeler une station mémorisée

1. Pour sélectionner une station pré réglée, appuyez sur la touche PRESET de l'appareil ou de la télécommande, puis appuyez sur les touches ▲/▼, pour sélectionner l'une des stations pré réglées répertoriées.
2. Appuyez sur ENTER pour confirmer la sélection.

Alternative

Appuyez sur les touches PRESET/FOLDER ▲/▼ de la télécommande pour passer à la station mémorisée suivante/précédente. Ou appuyez sur les touches numériques de la télécommande pour passer à la station pré réglée. ("0" pour la station pré réglée 10). - Si aucune station n'est enregistrée, "préréglage vide" s'affiche.

Le fonctionnement des stations pré réglées et leur rappel est le même pour la radio Internet, DAB et FM.

Modes d'affichage de la radio Internet

Chaque fois que vous appuyez sur la touche INFO / MENU de l'appareil ou sur la touche INFO de la télécommande, l'écran affiche les informations suivantes :

Infos sur la station - Description - Genre / Pays du spectacle - Fiabilité - Débit / Format de son - Tampon de lecture – Date

UTILISATION DE L'USB

Lorsqu'un périphérique USB est connecté à l'appareil, l'écran affiche "Disque USB connecté - Ouvrir le dossier ?". Appuyez sur la touche ENTER pour confirmer [OUI].

Alternative : En mode lecteur de musique, appuyez sur les touches (/) pour sélectionner la lecture USB et appuyez sur la touche ENTER pour confirmer.

Appuyez sur les touches ▲ / ▼ pour sélectionner. Appuyez ensuite sur ENTER pour confirmer un fichier de chanson.

L'appareil ne peut lire les formats de fichiers MP3 qu'en mode USB. Il est possible que l'appareil ne soit pas compatible avec tous les périphériques USB ; cela n'indique pas un problème de l'appareil.

Pour recharger l'appareil

Vous pouvez charger votre appareil avec un câble USB (non fourni) sur le port USB de cet appareil.

- L'intensité maximale de charge par USB est de 1 A.
- La charge par USB n'est pas garantie pour tous les appareils.
- La charge par USB fonctionne, que l'appareil soit éteint ou allumé.

Modes d'affichage de la musique

Chaque fois que vous appuyez sur la touche INFO / MENU de l'appareil ou sur la touche INFO de la télécommande, l'écran affiche les informations suivantes.

Artiste - Album – Taux d'échantillonnage / Format de son - Tampon de lecture - Date

Touche	Fonction
▶ / II	Appuyez sur la touche SCAN / ▶II de l'appareil ou (/) de la télécommande pour suspendre la lecture ou reprendre la lecture normale.
⏮	Appuyez sur cette touche pour passer au titre précédent.
⏭	Maintenez cette touche pour reculer rapidement à l'intérieur du titre en cours.

Mode répétition

1. Dans le menu du lecteur de musique, appuyez sur les touches ▲ / ▼, pour choisir répétition, et appuyez sur la touche ENTER plusieurs fois ou bien appuyez sur la touche REPEAT de la télécommande pendant la lecture pour activer et désactiver la répétition.
2. Lorsque le mode répétition est activé, l'icône  s'affiche à l'écran et le dossier en cours est répété.

Mode lecture aléatoire

1. Dans le menu du lecteur de musique, appuyez sur les touches ▲ / ▼, pour choisir Shuffle Play, et confirmez en appuyant plusieurs fois sur la touche ENTER, ou bien appuyez sur la touche RANDOM de la télécommande pendant la lecture pour activer et désactiver le mode Shuffle Play.
2. Lorsque la lecture aléatoire est activée, l'écran affiche  et les fichiers de chanson sont lus de manière aléatoire.

RADIO DAB

Appuyez plusieurs fois sur la touche MODE de l'appareil ou de la télécommande pour sélectionner la radio DAB. L'appareil passe en mode DAB et exécute la fonction de scan automatique. Pendant la recherche, "Scan..." apparaît à l'écran. "ainsi qu'une barre indiquant la progression de l'analyse et le nombre de stations trouvées jusqu'à présent. Lorsque l'analyse est terminée, l'appareil sélectionne la première station trouvée par ordre alphanumérique. Pour explorer les stations trouvées, appuyez sur les touches ▲ /▼ pour effectuer votre choix et confirmez en appuyant sur ENTER.



Liste de stations

1. En mode DAB, appuyez sur la touche MENU pour appeler le menu DAB.
2. Appuyez sur les touches ▲ /▼ pour choisir "liste des stations" et confirmez en appuyant sur ENTER.
3. Une liste des stations DAB s'affiche à l'écran.

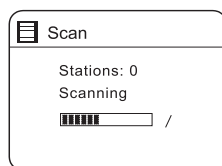

Recherche automatique

1. Appuyez sur les touches ▲ /▼ de l'appareil ou sur la touche SCAN de la télécommande pour activer la recherche automatique.
2. L'écran affiche "Scan..." et une barre de progression.
3. Toutes les stations trouvées sont automatiquement enregistrées. Pour parcourir et écouter les stations trouvées, appuyez sur les touches ▲ /▼ pour effectuer votre choix et appuyez sur ENTER pour confirmer.

Recherche manuelle

En plus de la fonction de tuner automatique, vous pouvez également régler le récepteur manuellement. Cela peut vous servir à orienter votre antenne ou à ajouter des canaux qui ont été ignorés lors de la recherche automatique.

1. Appuyez sur la touche MENU de la télécommande pour afficher le menu.
2. Appuyez sur les touches ▲ /▼ pour choisir Tuning manuel et confirmez en appuyant sur ENTER.
3. L'écran affiche le Multiplex 5A à 13F.
4. Appuyez sur les touches ▲ /▼ /), pour choisir le canal et confirmez en appuyant sur ENTER.
5. Pour écouter une station trouvée, revenez à l'écran de lecture actuel et appuyez sur les touches ▲ /▼, pour choisir la station souhaitée dans la liste et confirmez en appuyant sur ENTER.

Affichages DAB

Chaque fois que vous appuyez sur la touche INFO / MENU de l'appareil ou sur la touche INFO de la télécommande, l'écran affiche les informations suivantes :

DLS : – Type de programme – Ensemble/Fréquence – Erreur de signal / force du signal - Bitrate / Codec / Canaux - Date

DLS (Dynamic Label Segment) : Il s'agit d'un message continu contenant des informations en temps réel, par exemple. Titres de chansons, gros titres.

Type de programme : décrit la catégorie de l'émission à transmettre.

Nom de l'ensemble /fréquence : affiche le nom du multiplex contenant la station que vous écoutez et la fréquence. Un multiplex est un ensemble de stations de radio regroupées et retransmises sur une fréquence. Il existe des multiplexes nationaux et locaux. Les stations locales contiennent des stations spécifiques à cette zone.

Erreur de signal / force du signal : L'erreur est affichée sous forme de nombre. Si le nombre est égal à 0, cela signifie que le signal reçu est sans erreur et que l'intensité du signal est forte. Si le taux d'erreur est élevé, il est recommandé de repositionner l'antenne radio ou de repositionner l'appareil. L'écran affiche une barre de chargement indiquant l'intensité du signal. Plus le signal est puissant, plus la barre est longue de gauche à droite.

Bit-Rate / Codec / canaux : L'écran affiche le débit binaire audio numérique reçu avec des informations supplémentaires sur le codec audio et la configuration du canal.

Date : affiche la date du jour automatiquement fournie par la station.

Suppression des stations indisponibles

Vous pouvez supprimer de la liste toutes les stations non disponibles.

1. En mode DAB, appuyez sur la touche MENU et appuyez sur les touches ▲/▼, pour choisir supprimer les stations indisponibles et confirmez en appuyant sur ENTER.
2. Appuyez sur les touches ▲/▼, pour choisir [OUI] et confirmez en appuyant sur la touche ENTER. Ou bien choisissez [NON] pour annuler.

DRC (Dynamic Range Compression)

Lorsque vous écoutez de la musique à plage dynamique élevée dans un environnement bruyant, vous pouvez compresser la plage dynamique audio.

1. En mode DAB, appuyez sur la touche MENU puis sur les touches ▲ / ▼, pour choisir DRC et confirmez en appuyant sur la touche ENTER.
2. Appuyez sur les touches ▲ / ▼, pour choisir DRC élevé/bas/arrêt et confirmez le réglage en appuyant sur la touche ENTER.

Ordre des stations

Vous pouvez déterminer l'ordre d'entrée des stations :

1. En mode DAB, appuyez sur la touche MENU puis sur les touches ▲ / ▼ pour choisir Ordre des stations et confirmez en appuyant sur la touche ENTER.
2. Appuyez sur les touches ▲ / ▼ pour sélectionner Alphanumérique / Ensemble / Valide et confirmez le réglage en appuyant sur la touche ENTER.

Mémorisation et rappel d'une station mémorisée

Pour plus d'informations, voir "Présélection de stations" et "Rappel de stations mémorisées" dans la section Radio Internet.

RADIO FM

Pour régler l'appareil en mode FM, appuyez plusieurs fois sur MODE sur l'appareil ou sur la télécommande pour passer en mode FM. L'affichage indique la fréquence.

Recherche automatique

Appuyez sur la touche SCAN de l'appareil ou de la télécommande pour lancer la recherche d'une station. Une fois qu'une station a été trouvée, le scan s'arrête automatiquement.

Réglage manuel

Pour rechercher manuellement des stations FM, tournez la molette TUNING / ENTER jusqu'à atteindre la fréquence souhaitée.

En mode radio FM, il peut être nécessaire d'ajuster le réglage de chaque station en appuyant sur les touches (/). (/). Chaque appui modifie la fréquence de 0,05 MHz. Si la réception est toujours mauvaise, ajustez la position de l'antenne ou essayez de changer la radio d'emplacement.

Paramètres de recherche

1. Appuyez sur la touche MENU pour accéder au menu FM.
2. Appuyez sur les touches ▲/▼ pour sélectionner le réglage de la recherche et confirmez en appuyant sur ENTER.
3. Appuyez sur les touches ▲/▼ pour choisir [Oui] pour ne recevoir que les signaux puissants et confirmez en appuyant sur la touche ENTER.

Paramètres audio

Appuyez sur MONO/ST. Sur la télécommande pour basculer entre les choix Mono uniquement ou Mono/Stéréo.

Alternative

1. Appuyez sur la touche MENU pour accéder au menu principal.
2. Appuyez sur les touches ▲/▼ pour modifier les paramètres audio et confirmez en appuyant sur la touche ENTER.
3. Appuyez sur les touches ◀/▶ pour choisir [OUI] pour écouter en Mono seulement, ou bien [NON] pour laisser l'appareil choisir automatiquement entre Mono ou Stéréo.
4. Confirmez en appuyant sur la touche ENTER.



Affichages de la radio FM

Chaque fois que vous appuyez sur la touche INFO / MENU de l'appareil ou sur la touche INFO de la télécommande, l'écran suivant s'affiche :
Radiotext - Programmtyp - Frequenz - Datum

Texte radio - Type de programme - Fréquence – Date

Type de programme : décrit le "style" ou le "genre" de la musique retransmise.

Nom / fréquence de la station : quand vous recevez une station RDS, le nom de cette station ou la fréquence s'affiche.



Date : affiche la date du jour automatiquement fournie par la station.

Mémorisation et rappel d'une station mémorisée

Pour plus d'informations, voir "Présélection des stations" et "Rappel d'une station mémorisée" dans la section Radio Internet.

LECTEUR CD

Disques compatibles

Disc type	Logo sur le disque	Contenu du médium
CD-R (CD enregistrable)		Audio
CD-RW (CD réinscriptible)		Audio
CD AUDIO (Compact Disc Digital Audio)		Audio

Appuyez plusieurs fois sur MODE sur l'appareil ou sur la télécommande pour choisir le mode CD.

Lecture

1. Appuyez sur OUVRIIR/FEMER (▲) pour ouvrir le lecteur CD.
2. Insérez le CD avec l'étiquette vers le haut dans le lecteur CD, puis fermez le compartiment avec la touche ▲.
3. S'il n'y a pas de disque ou si le disque ne peut pas être lu, "No disc" apparaît à l'écran.
4. Le nombre total de titres s'affiche, puis appuyez sur la touche SCAN ►|| de l'appareil ou de la télécommande pour lire automatiquement le premier titre du CD/ disque MP3.

Pour mettre la lecture en pause: appuyez sur la touche ►|| - de l'appareil ou de la télécommande pour interrompre la lecture. Appuyez à nouveau pour reprendre la lecture.



Pour arrêter la lecture : appuyez sur la touche ■ de l'appareil ou de la télécommande pour arrêter la lecture

Pour passer à un autre titre

Appuyez sur ◀◀/▶▶, pour revenir au début de la piste ou de la piste précédente ou pour avancer à la piste suivante. Maintenez les touches ◀◀/▶▶ pour reculer ou avancer rapidement. Si vous lisez un disque audio MP3 groupé dans un autre dossier, appuyez sur PRESET/ORDNER ▲/▼ de la télécommande pour passer au dossier suivant /précédent.

Pour répéter la lecture



1. Appuyez plusieurs fois sur la touche REPEAT pour sélectionner une fonction.

	Le titre en cours est répété.
	Tous les fichiers du dossier en cours sont répétés (uniquement pour les CD de données).
	Tous les titres sont répétés.

2. Appuyez encore une fois sur REPEAT pour quitter le mode de lecture à répétition.

Lecture aléatoire

Vous pouvez lire tous les titres d'un disque dans un ordre aléatoire.



1. Appuyez sur RANDOM sur la télécommande. L'écran affiche l'icône . Tous les titres sont lus dans un ordre aléatoire.
2. Appuyez sur  pour lire le prochain titre dans l'ordre aléatoire.
3. Lorsque tous les titres ont été lus une fois, la lecture aléatoire s'arrête automatiquement.
4. Pour interrompre la lecture aléatoire, appuyez sur RANDOM pendant la lecture aléatoire. La lecture normale reprend.

Lecture des intros

1. Appuyez sur INTRO sur la télécommande. L'écran affiche "INTRO ". L'appareil lit les 10 premières secondes de chaque titre.
2. Appuyez de nouveau sur INTRO sur la télécommande pour reprendre la lecture normale.

Programme de lecture

Vous pouvez programmer jusqu'à 20 titres dans n'importe quel ordre. Le mode programme est activé en mode STOP.

1. Appuyez sur la touche PRESET pour accéder au mode programme.
2. Appuyez sur  pour choisir la piste que vous souhaitez programmer.
3. Appuyez sur ENTER pour confirmer le titre.
4. Répétez les étapes 2-3 pour programmer d'autres titres. Lorsque vous avez terminé, appuyez sur la touche , pour démarrer la lecture des pistes programmées.

Pour interrompre le programme : appuyez deux fois sur la touche  -de l'appareil ou de la télécommande, ou bien ouvrez le lecteur CD et refermez-le pour effacer la mémoire.

UTILISATION DU BT

L'appareil dispose d'une fonction BT capable de recevoir un signal dans un rayon de 8 mètres. Connectez l'appareil à un périphérique BT pour écouter de la musique :

1. Appuyez plusieurs fois sur MODE sur l'appareil ou sur la télécommande pour choisir le mode BT.
2. Si l'appareil n'est pas associé à un appareil BT, le voyant de l'icône BT clignote.
3. Activez votre appareil BT et sélectionnez le mode de recherche.
4. Votre liste d'appareils BT affiche "Connect System S".
5. Sélectionnez "Connect System S" et entrez "0000" comme mot de passe si nécessaire.
6. Pour déconnecter la fonction BT, passez à une autre fonction de l'appareil ou désactivez-la sur votre appareil BT.

Lecteur de musique par BT

- Vous devrez peut-être régler le volume de votre radio et de votre appareil BT.
- Appuyez sur la touche ►||-de l'appareil sur la télécommande pour lire / mettre en pause de la musique.
- Appuyez sur les touches ◀◀/▶▶ de l'appareil ou de la télécommande pour passer au titre précédent / suivant.
- Si la force du signal est faible, votre récepteur BT peut se déconnecter, mais il repasse automatiquement en mode de connexion.
- Pour améliorer la réception du signal, supprimez tout obstacle entre l'appareil et le périphérique BT.
- Cet appareil prend en charge les fonctions A2DP (Advanced Audio Distribution Profile) et AVRCP (Audio Video Remote Control Profile). Vous ne pouvez vous connecter qu'avec un seul appareil BT à la fois.
- La compatibilité avec tous les périphériques et types de supports n'est pas garantie.
- Certains téléphones mobiles dotés de la fonction BT peuvent se connecter et se déconnecter quand un appel arrive ou que vous raccrochez. Il ne s'agit pas d'un problème de votre appareil.

UTILISATION DE LA PRISE AUX

Une prise "AUDIO IN" se trouve à l'avant de l'appareil. Vous pouvez brancher des sources audio analogiques d'autres appareils sur cette prise.

1. Branchez l'entrée à un autre appareil audio via un câble AUX (non fourni) sur la prise "AUDIO IN".
2. Appuyez plusieurs fois sur la touche MODE de l'appareil ou de la télécommande pour sélectionner le mode AUX.
3. Tournez VOL +/- sur l'appareil ou sur la télécommande pour régler le volume au niveau souhaité.
4. Utilisez votre périphérique audio en mode AUX directement pour les fonctions de lecture.

Pour plus d'informations sur la connexion du périphérique audio externe, reportez-vous au mode d'emploi du périphérique concerné.

NETREMOTE

L'appareil offre une fonctionnalité de NetRemote par smartphone ou tablette sous iOS ou Android. En téléchargeant l'application associée appelée UNDOK, vous pouvez afficher tous les modes de radio Internet, lecteur de musique, DAB, FM, Bluetooth et entrée auxiliaire.

Recherchez UNDOK dans Google Play ou Apple Store et installez-la sur votre smartphone ou votre tablette. Avant d'utiliser l'application UNDOK, assurez-vous que l'appareil et le smartphone ou la tablette sont sur le même réseau Wifi.

Démarrez l'application.

L'application s'initialise et recherche l'appareil sur le réseau. Appuyez sur l'appareil pour établir la connexion NetRemote.

- Lorsque le smartphone ou la tablette a déjà accédé à l'appareil, la connexion suivante se fait automatiquement à la prochaine ouverture de l'application.
- Notez que si un autre smartphone ou tablette avec l'application sur le même réseau a accès à l'appareil, la connexion d'origine sera perdue.

Lorsque vous connectez le périphérique à l'appareil pour la première fois, l'application peut vous demander de saisir le code PIN. Le code PIN par défaut est 1234. Pour plus d'informations sur la modification du code PIN pour la sécurité, voir Paramètres système : Réseau - Configuration du code PIN NetRemote.

Sur la page principale, sélectionnez le mode souhaité. Vous pouvez ensuite contrôler le mode sélectionné sur votre smartphone ou votre tablette et sur l'appareil en même temps.

UTILISATION D'UN CASQUE

N'écoutez pas la musique à volume élevé lorsque vous utilisez un casque. Sinon, vous risquez une perte auditive définitive. Réduisez le volume du tuner au niveau le plus bas avant d'utiliser un casque.

- Utilisez uniquement des écouteurs avec une prise jack 3,5 mm.
- Branchez le casque dans la prise située devant l'appareil.

RÉGLAGE DE LA MISE EN VEILLE

Cette fonction vous permet de programmer le passage automatique de l'appareil en veille au bout d'un certain temps.

1. Pour activer la fonction de veille, appuyez plusieurs fois sur la touche SLEEP. A chaque appui, la durée est modifiée dans l'ordre suivant :

ARRÊT 15 minutes 30 minutes 45 minutes 60 minutes 90 minutes 120 minutes.

2. Lorsque la durée souhaitée pour le passage automatique en veille apparaît, cessez d'appuyer sur la touche pour activer la fonction de veille au bout de deux secondes. "☾" s'affiche à l'écran. À côté de l'icône à l'écran, le temps restant jusqu'à l'arrêt s'affiche.
3. Lorsque la minuterie de mise en veille atteint le zéro, l'appareil passe en mode veille. Pour désactiver la fonction de veille pendant le compte à rebours, appuyez plusieurs fois sur la touche SLEEP pour sélectionner "SLEEP OFF". "☾" disparaît de l'affichage.
4. Appuyez une fois sur la touche SLEEP pour afficher l'état de la minuterie d'arrêt à l'écran, lorsqu'elle est activée.

Autre possibilité :

1. Appuyez sur la touche MENU de la télécommande pour afficher le menu principal de la fonction. Appuyez sur les touches ▲/▼ pour choisir le menu principal puis appuyez sur ENTER pour confirmer.
2. Appuyez sur les touches ▲/▼ pour choisir veille, puis appuyez sur ENTER pour confirmer.
3. Appuyez sur les touches ▲/▼ pour choisir la minuterie d'arrêt, puis appuyez sur ENTER pour confirmer.

RÉGLAGE DE L'ALARME

1. Appuyez sur TIMER sur la télécommande, l'écran affiche "Alarm (1 ou 2)": désactivée [hh:mm]".
2. Appuyez sur les touches ▲ / ▼ pour choisir le numéro de l'alarme (1 ou 2), puis appuyez sur ENTER, pour accéder au réglage des paramètres suivants.
3. Appuyez sur les touches ▲ / ▼ pour sélectionner, puis sur ENTER pour confirmer.

Activation	Désactivé / tous les jours / une seule fois / le week-end / les jours de la semaine
Heure	(heure de déclenchement de l'alarme)
Mode	Buzz/ radio Internet/ DAB/ FM/ / CD / USB
Réglage par défaut	Dernièrement écoutée / (station par défaut)
Volume	Muet, 1-32
Enregistrement	Sauvegarder et confirmer le réglage de l'alarme

4. Enfin, sélectionnez "Enregistrer" et appuyez sur ENTER pour enregistrer le réglage de l'alarme. L'écran affiche Alarme enregistrée. Lorsque l'alarme est réglée, l'icône d'alarme s'affiche à l'écran en mode veille.
5. Pour éteindre l'alarme quand elle sonne, appuyez sur la touche  ou TIMER. En mode veille, appuyez plusieurs fois sur la touche TIMER pour activer et désactiver l'alarme mémorisée.

Pour annuler l'alarme

1. Appuyez sur TIMER sur la télécommande, l'écran affiche "Alarm (1 ou 2)": Activée [hh:mm]".
2. Appuyez sur les touches ▲ / ▼ pour choisir le numéro de l'alarme (1 ou 2), puis appuyez sur ENTER pour accéder au réglage de la minuterie.
3. Appuyez sur les touches ▲ / ▼ et choisissez "activer" puis appuyez sur ENTER pour confirmer.
4. Appuyez sur les touches ▲ / ▼ et choisissez "désactivée" puis appuyez sur ENTER pour confirmer.
5. Enfin, sélectionnez "Enregistrer" et appuyez sur ENTER pour enregistrer le réglage.

Si vous n'appuyez sur aucune touche pendant environ 30 secondes, l'appareil quitte automatiquement le mode de réglage de la minuterie.

CONSEILS POUR LE RECYCLAGE



S'il existe une réglementation pour l'élimination ou le recyclage des appareils électriques et électroniques dans votre pays, ce symbole sur le produit ou sur l'emballage indique que cet appareil ne doit pas être jeté avec les ordures ménagères. Vous devez le déposer dans un point de collecte pour le recyclage des équipements électriques et électroniques.

La mise au rebut conforme aux règles protège l'environnement et la santé de vos semblables des conséquences négatives. Pour plus d'informations sur le recyclage et l'élimination de ce produit, veuillez contacter votre autorité locale ou votre service de recyclage des déchets ménagers.

Ce produit contient des piles. S'il existe une réglementation pour l'élimination ou le recyclage des piles dans votre pays, vous ne devez pas les jeter avec les ordures ménagères. Renseignez-vous sur les dispositions locales relatives à la collecte des piles usagées. La mise au rebut conforme aux règles protège l'environnement et la santé de vos semblables des conséquences négatives.

DÉCLARATION DE CONFORMITÉ



Fabricant :

Chal-Tec GmbH, Wallstraße 16, 10179 Berlin, Allemagne.

Importateur pour la Grande Bretagne :

Berlin Brands Group UK Ltd
PO Box 1145
Oxford, OX1 9UW
United Kingdom

Le soussigné, Chal-Tec GmbH, déclare que l'équipement radioélectrique du type Connect System S est conforme à la directive 2014/53/UE. Le texte complet de la déclaration UE de conformité est disponible à l'adresse internet suivante : use.berlin/10034071

Estimado cliente,

Le felicitamos por la adquisición de este producto. Lea atentamente el siguiente manual y siga cuidadosamente las instrucciones de uso con el fin de evitar daños posibles. La empresa no se responsabiliza de los daños ocasionados por un uso indebido del producto o por haber desatendido las indicaciones de seguridad. Escanee el siguiente código QR para obtener acceso a la versión más actual de la guía del usuario y más información sobre el producto.



ÍNDICE

Datos técnicos	106
Spotify connect	107
Indicaciones de seguridad	108
Alcance del suministro	110
Vista general del aparato	111
Conexiones	115
Puesta en funcionamiento	116
Ajustes del sistema	118
Radio internet	122
Control usb	124
Radio dab	126
Radio fm	129
Reproductor de cd	131
Funcionamiento bt	133
Funcionamiento aux	134
Netremote	135
Uso de auriculares	135
Ajuste del modo de espera	136
Configuración de la alarma	137
Indicaciones sobre la retirada del aparato	138

DATOS TÉCNICOS

Número del artículo	10034071, 10034072
Suministro eléctrico	(véase el cuadro de la derecha)
Suministro de energía	28 W
Conexión USB	5 V / 1 A
Salida de sonido	2 x 5 W RMS
Radio FM	
Rango de frecuencia	87,5 MHz - 108 MHz
DAB	
Rango de frecuencia	174-240 MHz
BT	
Banda de frecuencia	2402-2480 MHz
Potencia máxima de radiofrecuencia	4 dBm
WLAN	
Standard	802.11 b/g/n
Banda de frecuencia	2402-2484 MHz
Potencia de radiofrecuencia	19 dBm EIRP

Información sobre la unidad de alimentación de acuerdo con el Reglamento (UE) 2019/1782

Fabricante	Chal-Tec GmbH, Wallstraße 16, 10179 Berlin, Alemania.
Identificador del modelo	BQ30A-0903000-G
Tensión de entrada	100–240 V~
Frecuencia de la CA de entrada	50/60 Hz
Tensión de salida	9,0 V =
Intensidad de salida	3,0 A
Potencia de salida	28,0 W
Eficiencia media en activo	86 %
Eficiencia a baja carga (10 %)	85,0 %
Consumo eléctrico en vacío	0,09 W

SPOTIFY CONNECT

Utilice su smartphone, tableta o computadora como control remoto para Spotify. Más información en spotify.com/connect.



Licencias

El software Spotify está sujeto a los derechos de uso de terceros, que pueden ser consultados en la página siguiente:

<https://www.spotify.com/connect/third-party-licenses>

INDICACIONES DE SEGURIDAD

Instrucciones generales de seguridad

- Lea todas las instrucciones cuidadosamente antes de usar y guarde el manual para futuras consultas.
- Utilice únicamente la tensión indicada en la placa de características del aparato. Asegúrese de que su toma de corriente esté conectada a tierra.
- La unidad debe ser colocada sobre una superficie plana y estable y no debe ser expuesta a vibraciones.
- No coloque el dispositivo sobre superficies inclinadas o inestables, ya que podría caerse.
- La toma de corriente debe estar cerca del producto y ser de fácil acceso.
- Evite las temperaturas extremas, tanto frías como calientes. Coloque el aparato a una distancia segura de fuentes de calor tales como calentadores radiantes o cocinas de gas/eléctricas. No exponga la unidad a la luz directa del sol u otras fuentes de calor.
- Nunca coloque velas u objetos similares con una llama abierta sobre el aparato.
- Para reducir el riesgo de incendio, descarga eléctrica o daños en el aparato, no lo exponga a la lluvia, humedad, goteos o salpicaduras. No coloque objetos llenos de agua, como por ejemplo floreros, sobre el producto.
- Derramar cualquier líquido sobre el producto puede causar daños graves. En este caso, desconecte inmediatamente la alimentación eléctrica y desenchufe el aparato de la toma de corriente. Póngase en contacto con el servicio técnico.
- No cubra las aberturas de ventilación del aparato y no permita que entren cortinas u otros materiales en las aberturas de ventilación para evitar el sobrecalentamiento del aparato y el consiguiente riesgo de incendio o descarga eléctrica.
- No coloque el aparato en una estantería cerrada, armario empotrado u otro espacio de almacenamiento con espacio limitado. Asegúrese de que la unidad esté colocada a una distancia mínima de 10 cm de todas las superficies y objetos circundantes para proporcionar una ventilación adecuada.

Seguridad y protección

- Desenchufe siempre el aparato de la toma de corriente antes de conectarlo, desconectarlo o moverlo.
- Asegúrese de que el enchufe no esté conectado a la toma de corriente durante una tormenta eléctrica.
- La unidad se calienta cuando se utiliza durante un largo período de tiempo. Esto es normal y no indica un problema con el producto.

Conexión de alimentación

- Tenga cuidado de no colocar la unidad sobre el cable de alimentación, ya que el peso de la unidad puede dañar el cable y ponerlo en peligro la seguridad.
- Si el cable de alimentación del equipo está dañado, debe ser reemplazado por el fabricante al servicio de atención al cliente u otra persona calificada para evitar daños.

Averías

- No coloque la radio sobre o cerca de otros equipos que puedan causar interferencias electromagnéticas. Si coloca la radio cerca de otro equipo, la calidad de reproducción de la radio puede verse afectada negativamente y puede oír un ruido.

Supervisión

- Se debe supervisar a los niños que estén cerca del producto para que no lo usen como juguete.
- No permita que nadie, especialmente los niños, introduzca objetos o cosas similares en los orificios, conectores u otras aberturas del producto, ya que esto podría provocar una descarga eléctrica mortal.

Operación y mantenimiento

- No quite los tornillos usted mismo para reducir el riesgo de descarga eléctrica. La unidad no contiene ninguna pieza que pueda ser reparada por el usuario. Todas las reparaciones deben ser realizadas por personal de servicio cualificado.
- No retire ni abra ninguna cubierta fijada de forma permanente, ya que esto podría liberar un voltaje peligroso.
- Desenchufe el aparato de la toma de corriente antes de limpiarlo.
- No utilice estropajos o detergentes agresivos, ya que pueden dañar la superficie del producto.
- No utilice líquidos para limpiar la unidad.

ALCANCE DEL SUMINISTRO

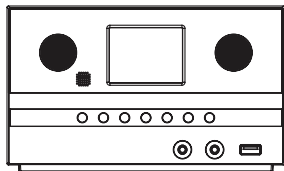

Radio

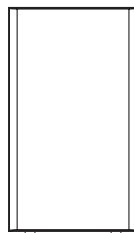

2 parlantes



Control remoto

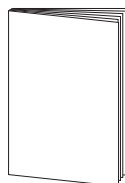

Manual

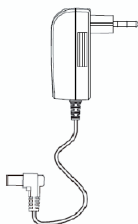

Adaptador de red

VISTA GENERAL DEL APARATO

Vista frontal

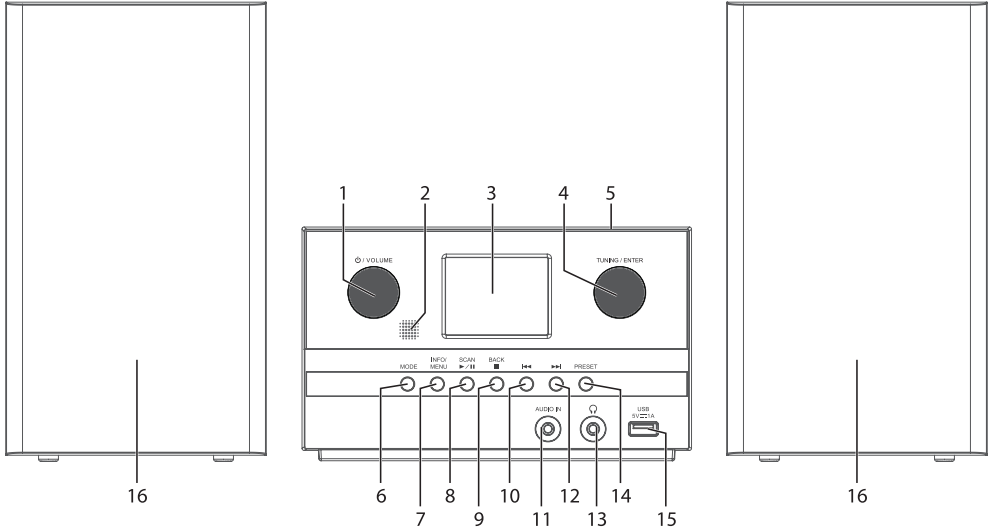

- | | | | |
|---|-----------------------------|----|---------------------------|
| 1 | ⏻ / regulador del volumen | 9 | Volver/ detener |
| 2 | Sensor del control remoto | 10 | Título anterior |
| 3 | Pantalla | 11 | Audio-In |
| 4 | Sintonización/ tecla intro | 12 | Siguiente título |
| 5 | Compartimento de CD | 13 | Conector para auriculares |
| 6 | Modo | 14 | PRESET (memoria) |
| 7 | Info/ menú principal | 15 | Conexión USB (5 V = 1 A) |
| 8 | Buscar/ reproducción/ pausa | 16 | Enceinte |

Vue de dos

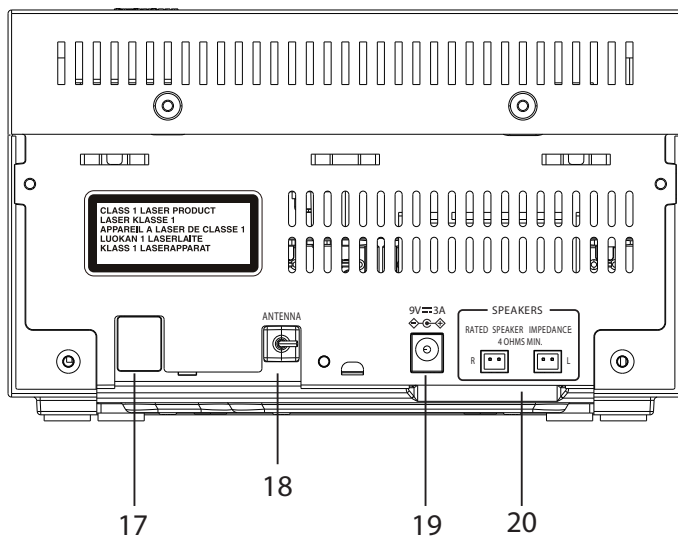

- 17 Câble d'alimentation
- 18 Antenne
- 19 Enchufe del adaptador de corriente
- 20 Prises d'enceinte (L/R)

Control remoto

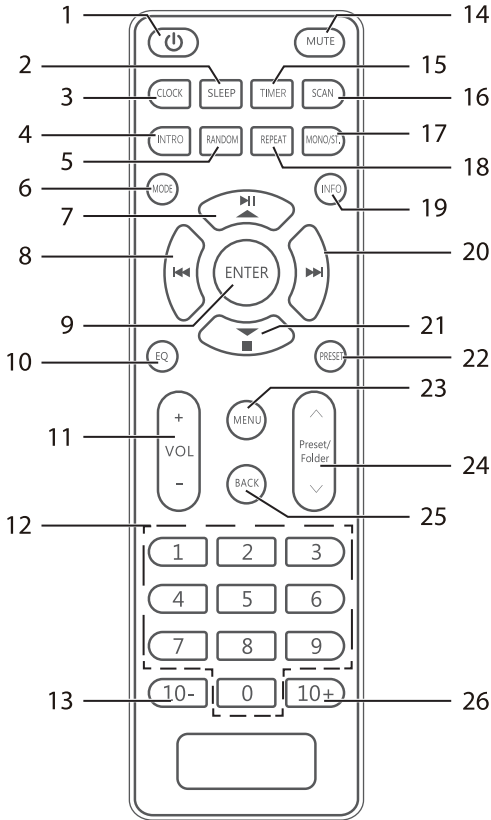

- | | | |
|---------------------------|-------------------------|-----------------------------|
| 1 Standby | 9 Tecla intro | 19 Información |
| 2 Temporizador de apagado | 10 Ecualizador | 20 Siguiente título |
| 3 Hora | 11 Volumen +/- | 21 Detener |
| 4 INTRO | 12 Teclas numéricas | 22 Memoria de emisoras |
| 5 Reproducción aleatoria | 13 Tecla 10- | 23 Menú |
| 6 Modo | 14 Silenciar | 24 Predefinido/ carpeta v/^ |
| 7 Reproducción/pausa | 15 Temporizador | 25 Título anterior |
| 8 Título anterior | 16 Búsqueda de emisoras | 26 Tecla 10+ |
| | 17 MONO/STEREO | |
| | 18 Repetir | |

Cambio de pilas para el control remoto

1. Abra la tapa de la batería.
2. Inserte 2 x AAA 1,5V pilas alcalinas (no incluidas). Asegúrese de que los terminales (+) y (-) de la batería coincidan con los terminales (+) y (-) del compartimento de la batería.
3. Cierre la tapa.

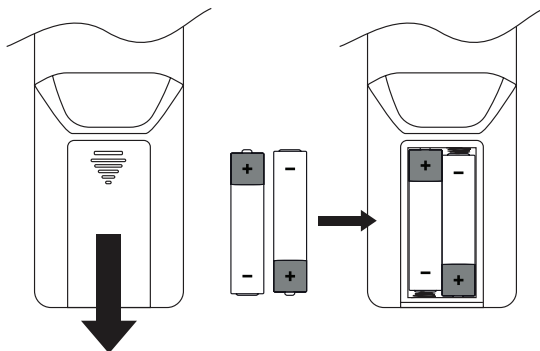

Manejo de la batería

- El uso inadecuado o incorrecto de las pilas puede provocar corrosión o fuga de las mismas, lo que puede provocar incendios, lesiones personales o daños materiales.
- Utilice únicamente el tipo de batería especificado en este manual.
- Usar dos baterías idénticas. Las baterías de diferente edad y carga pueden generar calor.
- No deseche la batería usada en la basura doméstica. Deseche las baterías de acuerdo con las regulaciones locales.
- Retire las pilas del control remoto si no la utilizará durante un período de tiempo prolongado, ya que podrían corroerse o tener fugas, lo que podría provocar lesiones personales, daños materiales y/o incendios.

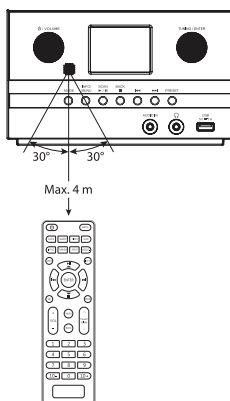

Área de operación del control remoto

Apunte el control remoto hacia el dispositivo, a no más de 4 metros del sensor remoto y dentro de los 60° del panel frontal del dispositivo. La distancia operativa puede variar dependiendo de la luminosidad de la habitación.

Nota: La distancia operativa puede variar dependiendo de la luminosidad de la habitación.

CONEXIONES

Unidad principal

1. Conecte la clavija de salida de CC de los adaptadores suministrados a la toma de entrada de CC de la unidad.
2. Enchufe firmemente y con seguridad el adaptador de CA suministrado de la clavija de CA en una toma de corriente de CA adecuada. Asegúrese de que la potencia de salida de la toma de corriente coincide con la potencia necesaria del adaptador.

Notas:

Si el aparato no se va a utilizar durante un periodo de tiempo prolongado, desconéctelo de la corriente. Utilice únicamente el adaptador AC/DC suministrado.

La conexión de la unidad a otra fuente de alimentación puede dañarla.

Conexión de red

Este dispositivo sólo admite la conexión de red inalámbrica para el acceso a la red y no la conexión LAN por cable.

Red inalámbrica

3. Compruebe primero si las luces de control (LINK/ACT) de su conexión LAN o de su router están encendidas.
4. Siga el procedimiento descrito a continuación. Se recomienda encarecidamente que consulte el asistente de configuración en la sección Configuración del sistema.

Nota: Esta unidad no puede ser conectada directamente a una unidad moderna e independiente. Se puede utilizar un router o módem integrado en un router. Debido a que existen diferentes configuraciones de conexión, consulte las especificaciones e instrucciones de su operador de telecomunicaciones, proveedor de servicios de Internet y manual del usuario del router.

PUESTA EN FUNCIONAMIENTO

Encender/ Apagar

La primera vez que conecte la unidad a la toma de corriente, estará en modo de espera después de que aparezca «Welcome to Internet Radio».

1. Pulse el control de volumen de la unidad o la tecla STANDBY del mando a distancia para encender la unidad.
2. Pulse el control de volumen de la unidad o la tecla de espera del mando a distancia para volver a poner la unidad en el modo de espera.

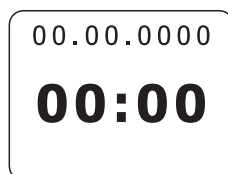
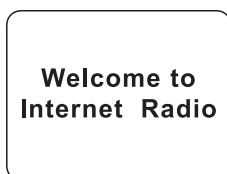

Seleccionar los modos de funcionamiento

Pulse MODE repetidamente en la unidad o en el mando a distancia para cambiar entre los modos Reproductor de música, Radio DAB, Radio FM, Entrada AUX, CD, BT y Radio de Internet.

Cuando la unidad está inactiva durante unos 15 minutos, cambia automáticamente al modo de espera. Para apagar completamente la unidad, desenchufe el cable de alimentación de la toma de corriente. Por favor, apague la unidad completamente para ahorrar energía cuando no esté en uso.

Ajuste del volumen

- Gire el botón VOLUME de la unidad o pulse VOL +/- en el mando a distancia para ajustar el volumen.
- Para apagar el sonido, pulse MUTE en el control remoto. Pulse MUTE de nuevo o pulse VOLUME +/- en el control remoto o gire el botón VOLUME en la unidad para reanudar la audición normal.

Para navegar por el menú

1. Pulse y mantenga pulsado el botón INFO / MENU del dispositivo o pulse el botón MENU del mando a distancia para acceder al menú.
2. Gire la perilla TUNING / ENTER de la unidad o pulse los botones ▲/▼ en el mando a distancia para hacer su elección.

Primera puesta en marcha

La primera vez que conecte el dispositivo a la toma de corriente, la pantalla mostrará la pantalla de bienvenida y la página de política de privacidad. Por favor, visite el sitio web mencionado en la página para obtener más detalles sobre la política de privacidad. Pulse el dial TUNING/ENTER de la unidad o el botón ENTER del control remoto para confirmar el siguiente paso.

1. Para iniciar el asistente de configuración inicial, gire el dial TUNING/ENTER de la unidad o pulse los botones ◀ / ▶ del mando a distancia para seleccionar [YES] y, a continuación, pulse el dial TUNING/ENTER de la unidad o el botón ENTER del control remoto para confirmar.
2. En el paso siguiente, puede seleccionar el formato de hora. Seleccione el ajuste deseado [12] o [24] y pulse el dial TUNING/ENTER de la unidad o el botón ENTER del control remoto para pasar al siguiente paso.
3. Seleccione la fuente (DAB/FM/Red/Sin actualización) de la que la unidad obtiene y actualiza la hora y la fecha. Si se selecciona «Actualizar desde la red», continúe con el paso siguiente para seleccionar la zona horaria y asegúrese de que la hora se visualiza correctamente. A continuación, seleccione «Horario de verano»: [ON] o [OFF].
4. En el siguiente paso, puede especificar si el producto debe permanecer conectado a Internet en modo de espera. Gire el dial TUNING/ENTER de la unidad o pulse los botones ◀ / ▶ del mando a distancia para seleccionar [YES], luego pulse el dial TUNING/ENTER de la unidad o pulse el botón ENTER del mando a distancia para confirmar.
5. Su radio está ahora buscando su red inalámbrica. Esto puede tardar unos segundos, luego aparecerá una lista de todas las redes inalámbricas en la pantalla. Seleccione la red inalámbrica que conoce y si desea utilizar WPS (Pulsador/Pin) u omitir WPS para introducir la contraseña utilizando el teclado que aparece.
6. Mientras pulsa "Skip WPS", el teclado virtual aparece en la pantalla, puede girar el dial TUNING/ENTER de la unidad o pulsar los botones ◀ / ▶ del control remoto para mover el marcador. Pulse el dial TUNING/ENTER en la unidad o el botón ENTER en el mando a distancia para seleccionar el botón.
7. Después de introducir la contraseña, seleccione [OK] y pulse el dial TUNING/ENTER de la unidad o el botón ENTER del mando a distancia para confirmar. Si la contraseña introducida es correcta, se establecerá una conexión a la red. Pulse TUNING/ENTER en la unidad o el botón ENTER en el mando a distancia para salir del menú.

8. Los ajustes se pueden cambiar en cualquier momento pulsando el botón MENU para visualizar el menú. Pulse los botones ▲ / ▼ para seleccionar Ajustes del sistema y, a continuación, pulse el botón ENTER para confirmar. Después pulse los botones ▲ / ▼ para seleccionar el «Asistente de configuración» y, a continuación, pulse el botón ENTER para reiniciar el «Asistente de configuración».

Nota: Este manual explica el funcionamiento básico de este aparato. A menos que se indique lo contrario, todas las operaciones descritas se basan en el uso del control remoto.

AJUSTES DEL SISTEMA

Pulse y mantenga pulsado el botón INFO/MENU de la unidad o el botón MENU del control remoto para visualizar el menú. Encienda el dial TUNING/ENTER o pulse los botones ▲ / ▼ para seleccionar los ajustes del sistema, luego pulse el dial TUNING/ENTER en la unidad o el botón ENTER en el control remoto para confirmarlo.

Ecuualizador

Este sistema soporta una variedad de ecualizadores y efectos de sonido. Alternativamente, pulse el botón EQ para entrar en el menú del ecualizador.

En el modo «System Setting», pulse los botones ▲ / ▼ para seleccionar «ecualizadores» y, a continuación, pulse ENTER para confirmar.

1. En la pantalla aparece : FLAT > CLASSIC > ROCK > POP > JAZZ
2. Pulse los botones ▲ / ▼ para seleccionar y, a continuación, pulse el botón ENTER para confirmar.

Red

1. En el modo «System Setting», pulse los botones ▲ / ▼ para seleccionar «Network» y pulse ENTER para confirmar.
2. Pulse los botones ▲ / ▼, para seleccionar los siguientes ajustes y pulse ENTER para confirmar.

Asistente de red	SSID - seleccione la red inalámbrica deseada. Reexplorar - explora en busca de redes disponibles. Configuración manual - seleccione una red inalámbrica con DHCP activado/desactivado.
Configuración de PBC red inalámbrica	Seleccione WPS en el dispositivo y pulse el botón WPS en el dispositivo de módem al que desee conectarse. Pulse el botón ENTER para continuar.
Ver la configuración	Muestra la configuración del dispositivo.
Región de red inalámbrica	Seleccione un país de su elección.
Configuración manual	Seleccione una red inalámbrica con activación/desactivación DHCP.
Configuración del PIN de NetRemote	Para especificar un número PIN que se debe introducir antes de que pueda conectarse al dispositivo a través de una red.
Perfil de la red	Muestra la red conectada.
Mantener la red conectada	Para determinar si la conexión a su red se mantiene en modo de espera y fuera del modo de radio de red.
	Pour déterminer si la connexion à votre réseau doit être maintenue en mode veille et en mode radio réseau. Ceci est nécessaire pour le contrôle à distance et la diffusion audio en mode Lecteur de musique.

3. Pulse el botón BACK/■ de la unidad o el botón BACK del control remoto para cancelar la configuración y volver al menú anterior.

Hora/Fecha

La hora/fecha puede ajustarse automáticamente cuando se conecta a una estación de radio de Internet, DAB o FM con hora/fecha. También puede ajustar la hora/fecha manualmente.

- Presione el botón Reloj para acceder al ajustamiento de la hora/fecha.
 - O, en el modo «configuración del sistema», pulse los botones ▲ / ▼ para seleccionar la hora/fecha y pulse ENTER para confirmar.
1. Los dígitos de la fecha parpadean en la pantalla.
 2. Pulse los botones ▲ / ▼ para ajustar el día y pulse ENTER para confirmar.
 3. Repita el paso 2 para ajustar el mes/año/hora/minuto.

4. Los ajustes de fecha y hora han sido completados. Para los demás ajustes en Hora/Fecha, pulse los botones ▲ / ▼ para seleccionar las siguientes opciones y, a continuación, pulse ENTER para confirmar.

Actualización automática	Actualización desde DAB / FM / Red / Sin actualización
Ajustamiento del formato de la hora	12 / 24 formato de hora
Ajustamiento de la zona horaria	Seleccione una zona horaria (disponible sólo cuando la actualización automática desde la red está activada)
Cambio de horario de verano	Seleccione el horario de verano (disponible sólo cuando la actualización automática desde la red está activada)

El ajuste predeterminado para la actualización automática de la hora es «Actualizar desde la red». Si desea configurar la hora manualmente, se recomienda desactivar la función de actualización automática.

Idioma

1. En el modo de configuración del sistema, pulse los botones ▲ / ▼ para seleccionar el idioma y, a continuación, pulse ENTER para confirmar.
2. Pulse los botones ▲ / ▼ para cambiar el idioma de la pantalla.
3. Pulse ENTER para confirmar.

Ajustes de fábrica

Es posible que sea necesario restablecer los ajustes de fábrica de su dispositivo, especialmente si ha cambiado su lugar de residencia. Si tiene problemas de recepción, restablezca la unidad e inténtelo de nuevo. Si se traslada a otra parte del país y recupera las estaciones DAB locales y nacionales en esa zona, es posible que sus estaciones previamente configuradas ya no estén disponibles.

1. En el modo de configuración del sistema, pulse los botones ▲ / ▼ para seleccionar los ajustes de fábrica y pulse ENTER para confirmar.
2. Pulse los botones ◀ / ▶ para seleccionar [Sí] y pulse ENTER para confirmar. O seleccione [No] para cancelar.

Después de reiniciar el sistema, se borrarán todas las emisoras DAB y FM configuradas.

Actualización de software

1. En el modo de configuración del sistema, pulse los botones ▲/▼ para seleccionar Actualización de software y, a continuación, pulse ENTER para confirmar.
2. Pulse los botones ▲/▼ para seleccionar «Verificar configuración» o «Verificar ahora» y, a continuación, pulse el botón ENTER para confirmar.

Nota: Antes de descargar el software, asegúrese de que la radio esté conectada a una fuente de alimentación estable. ¡Una interrupción de la alimentación eléctrica durante la descarga del software puede provocar fallos de funcionamiento y/o daños en el aparato!

Asistente de instalación

El asistente de instalación está disponible en la sección Configuración del sistema. Puede utilizar el Asistente de instalación para configurar la fecha/hora y los ajustes de red. Una vez que esto se haya completado, su radio estará lista para ser utilizada.

Información

1. En el modo de configuración del sistema, pulse los botones ▲/▼ para seleccionar «Info» y, a continuación, pulse el botón ENTER para confirmar.
2. Se mostrarán la versión del software, el ID de radio y el nombre del usuario.

Luz de fondo

1. En el modo de configuración del sistema, pulse los botones ▲/▼, para seleccionar Luz de fondo y, a continuación, pulse ENTER para confirmar.
2. Para los demás ajustes en Iluminación de fondo, pulse los botones ▲/▼, para seleccionar las siguientes opciones y, a continuación, pulse el botón ENTER para confirmar.

Modo de operación	Alto/ Medio/ Bajo
Modo de espera	Límite de tiempo: Desactivado/ 10 seg/ 30 seg/ 60 seg/ 60 seg/ 60 seg.
	Nivel de espera: Alto / Medio / Bajo / Desactivado



Internet radio

RADIO INTERNET

- Para escuchar la radio por Internet, su radio debe estar conectada a Internet. Intente colocar su radio lo más cerca posible de su router para obtener las mejores velocidades de conexión.
- Cuando se selecciona el modo de radio por Internet, la radio se conecta al portal de radio por Internet de «Frontier Silicon» para descargar una lista de emisoras. Una vez seleccionada una emisora, la radio se conecta directamente a esa emisora.

En el modo de radio por Internet, pulse el botón MENU del control remoto para acceder al menú. Se puede elegir entre: Último escuchado, Lista de emisoras, Configuración del sistema y Menú principal. Pulse los botones ▲/▼ para seleccionar y pulse el botón ENTER para confirmar. Al reiniciar la radio por Internet, se selecciona automáticamente la última emisora escuchada.

Último escuchado

1. Pulse los botones ▲/▼, para seleccionar el historial de las emisoras que ha escuchado previamente.
2. Pulse el botón ENTER para confirmar.

Lista de emisoras

Pulse los botones ▲/▼, para seleccionar las siguientes opciones y, a continuación, pulse ENTER para confirmar.

País local	Puede buscar específicamente emisoras de su país. En este contexto, puede restringir aún más su búsqueda por agrupaciones diferentes o visualizar todas las emisoras.
Estaciones	<p>Seleccionar emisoras de diferentes categorías en el menú</p> <p>También puede buscar emisoras por diferentes palabras clave. El nombre y la descripción de la emisora seleccionada aparecerán en la pantalla.</p> <p>Pulse y mantenga pulsado el botón INFO/MENU de la unidad o pulse el botón INFO del mando a distancia repetidamente para mostrar más información sobre la estación. La información visualizada pasará por ciclos como nombre/ descripción/ género/ ubicación/ fiabilidad/ velocidad de bits/ códec/ frecuencia de muestreo/ búfer de reproducción y fecha actual.</p>

Pulse el botón BACK en la unidad o en el mando a distancia para retroceder un nivel de menú.

Estaciones preestablecidas

Las emisoras de radio por Internet preprogramadas se almacenan en la radio y no pueden ser alcanzadas por otras radios.

1. Para guardar una configuración prefijada de radio por Internet, mantenga pulsado el botón PRESET del aparato o del mando a distancia hasta que aparezca «guardar en preferencias» en la pantalla.
2. Seleccione una de las 30 presintonías para almacenar la emisora actual pulsando los botones ▲/▼ para seleccionar el número y pulse ENTER para confirmar.

Save to Preset	
1.	[Not set]
2.	[Not set]
3.	[Not set]
4.	[Not set]
5.	[Not set]

Recuperación de una estación memorizada

1. Para seleccionar una emisora predefinida, pulse el botón PRESET de la unidad o del control remoto y, a continuación, pulse los botones ▲/▼, para seleccionar una de las emisoras predefinidas de la lista.
2. Pulse ENTER para confirmar la selección.

Alternativa

Pulse los botones PRESET/FOLDER ▲/▼ del control remoto para pasar a la emisora predefinida siguiente o anterior, o pulse los botones numéricos del control remoto para pasar a la emisora predefinida. («0» para emisora preseleccionada 10). Si no hay ninguna emisora memorizada, se visualiza «Predeterminada vacía».

Nota: El funcionamiento de las estaciones de preselección y de votación es el mismo para la radio por Internet, DAB y FM.

Modos de visualización de la radio por Internet

Cada vez que pulse el botón INFO/MENU de la unidad o el botón INFO del control remoto, la pantalla mostrará los siguientes modos de visualización: Información del Canal - Descripción - Género/Mostrar País - Fiabilidad - Velocidad de bits/Formato de sonido - Búfer de reproducción – Fecha

CONTROL USB

Cuando se conecta un dispositivo USB al dispositivo, la pantalla muestra «USB disk connected - Open folder?» Pulse ENTER para confirmar [YES].

Alternativa : En el modo de reproductor de música, pulse los botones (▲/▼) para seleccionar la reproducción USB y pulse el botón ENTER para confirmar.

Pulse los botones ▲ /▼ para seleccionar. A continuación, pulse ENTER para confirmar un documento de canción.

La unidad sólo puede reproducir formatos de archivos MP3 en el modo USB. Es posible que la unidad no sea compatible con todos los dispositivos USB; esto no indica que haya un problema con la unidad.

Carga del dispositivo

Puede cargar el dispositivo con un cable USB (no incluido) a través del puerto USB de este dispositivo.

- La corriente máxima para la carga USB es de 1A.
- No se garantizan todos los dispositivos de carga USB.
- La carga USB es compatible independientemente de si el dispositivo está encendido o apagado.

Modos de visualización de la reproducción de música

Cada vez que pulse el botón **INFO/MENU** de la unidad o el botón **INFO** del control remoto, la pantalla mostrará los siguientes modos de visualización: Artista - Álbum - Bitrate/ Formato de sonido - Buffer de reproducción – Fecha

Tecla	Función
▶ / II	Pulse este botón en la unidad o en el control remoto para pausar la reproducción o reanudarla.
⏮	Pulse este botón para volver a la canción anterior. Mantenga este botón pulsado para rebobinar rápidamente la canción actual.
⏭	Pulse este botón para pasar a la canción siguiente. Mantenga esta tecla pulsada para avanzar rápidamente por la canción actual.

Modo de repetición

1. En el menú del modo reproductor de música, pulse los botones ▲/▼, para seleccionar la función repetir y pulse el botón **ENTER** repetidamente, o pulse el botón **REPEAT** del control remoto durante la reproducción para activar y desactivar la función de repetición.
2. Cuando la reproducción de repetición está activada, la pantalla mostrará el símbolo  y la carpeta actual se reproducirá repetidamente.

Reproducción aleatoria

1. En el menú del modo reproductor de música, pulse los botones ▲/▼, para seleccionar reproducción aleatoria y pulse el botón **ENTER** repetidamente, o pulse el botón **RANDOM** del control remoto durante la reproducción para activar o desactivar la reproducción aleatoria.
2. Cuando se activa la reproducción aleatoria, se mostrará el símbolo  y los archivos de la canción se reproducirán de forma aleatoria.

RADIO DAB

Pulse **MODE** repetidamente en la unidad o en el control remoto para seleccionar la radio DAB. La unidad cambia al modo DAB y realiza un escaneo automático. Durante el escaneo aparece en la pantalla «Scan...» junto con una barra que indica el progreso del escaneo y el número de emisoras encontradas hasta el momento. Cuando se ha completado el escaneo, la máquina selecciona la primera estación encontrada alfanuméricamente. Para explorar las emisoras encontradas, pulse los botones ▲ / ▼ para seleccionarlas y pulse **ENTER** para confirmar

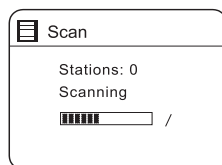

Lista de emisoras

1. En el modo DAB, pulse el botón **MENU** para entrar en el menú DAB.
2. Pulse los botones ▲ / ▼ para seleccionar "Lista de emisoras" y, a continuación, pulse **ENTER** para confirmar.
3. Aparecerá una lista de emisoras DAB.

Escaneo automático

1. Pulse los botones ▲ / ▼ de la unidad o el botón **SCAN** del control remoto para activar el escaneo automático.
2. La pantalla mostrará "Scan..." y una barra de progreso.
3. Todas las emisoras encontradas se guardarán automáticamente. Para explorar y escuchar las emisoras encontradas, pulse los botones ▲ / ▼ para seleccionarlas y pulse **ENTER** para confirmar.

Sintonización manual

Además de la función de autoajuste, también puede ajustar el receptor manualmente. Esto puede ayudarle a alinear su antena o añadir transmisores que se pasaron por alto durante la sintonización automática.

1. Pulse **MENU** en el mando a distancia para visualizar el menú.
2. Pulse los botones ▲ / ▼ para seleccionar Sintonización manual y pulse **ENTER** para confirmar.
3. La pantalla muestra Multiplex 5A a 13F.
4. Pulse los botones ▲ / ▼ /), para seleccionar la emisora y pulse **ENTER** para confirmar.
5. Para escuchar una emisora encontrada, vuelva a la pantalla de reproducción actual y pulse los botones ▲ / ▼, para seleccionar la emisora deseada de la lista de emisoras y pulse el botón **ENTER** para confirmar.

Pantalla DAB

Cada vez que pulse el botón INFO/MENU de la unidad o el botón INFO del control remoto, la pantalla mostrará los siguientes indicadores:

DLS: - Tipo de programa - Conjunto/Frecuencia - Error de señal/Fuerza de la señal - Tipo de programa/ Bitrate / Codec / Canales – Fecha

DLS (Dynamic Label Segment): Este es un mensaje continuo con información en tiempo real, por ejemplo, título de la canción, titulares.

Tipo de programa: Describe la categoría del programa que se va a transmitir.

Nombre del Conjunto/ Frecuencia: El error se muestra como un número. Si el número es 0, significa que la señal recibida está libre de errores y que la intensidad de la señal es fuerte. Si la tasa de error es alta, se recomienda repositionar la antena de radio o repositionar el dispositivo. En la pantalla aparece una barra de carga para indicar la intensidad de la señal; cuanto más fuerte sea la señal, más larga será la barra de izquierda a derecha.

Error de señal/Intensidad de la señal: El error se muestra como un número. Si el número es 0, esto significa que la señal recibida está libre de errores y que la intensidad de la señal es fuerte. Si la tasa de error es alta, se recomienda repositionar la antena de radio o repositionar la unidad. En la pantalla aparece una barra de carga para indicar la intensidad de la señal; cuanto más fuerte sea la señal, más larga será la barra de izquierda a derecha.

Tasa de bits / Codec / Canales: La pantalla muestra el bitrate de audio digital recibido con información adicional sobre el códec de audio y la configuración del canal.

Fecha: Muestra la fecha actual automáticamente proporcionada por el transmisor.

Eliminar estaciones no válidas

Puede eliminar todos los canales no disponibles de la lista.

1. En el modo DAB, pulse el botón MENU y pulse los botones ▲ / ▼, para seleccionar las emisoras no válidas y pulse el botón **ENTER** para confirmar.
2. Pulse los botones ▲ / ▼, para seleccionar [SI] y pulse el botón **ENTER** para confirmar o seleccione [NO] para cancelar.

DRC (compresión de rango dinámico)

Si está escuchando música de alto rango dinámico en un entorno ruidoso, comprima el rango dinámico de audio.

1. En el modo DAB, pulse el botón **MENU** y pulse los botones ▲ / ▼, para seleccionar DRC y pulse el botón **ENTER** para confirmar.
2. Pulse los botones ▲ / ▼, para seleccionar DRC arriba/abajo/apagado y pulse el botón **ENTER** para confirmar la configuración.

Orden de las emisoras

Se puede definir la secuencia de las entradas del emisor.

1. En el modo DAB, pulse el botón **MENU** y pulse los botones ▲ / ▼ para seleccionar el orden de las emisoras y pulse el botón **ENTER** para confirmar.
2. Pulse los botones ▲ / ▼ para seleccionar Alfanumérico/ Ensemble/ Valid y pulse el botón **ENTER** para confirmar el ajuste.

Guardar y recuperar la emisora preseleccionada

Véase «Preselección de emisoras» y «Recuperación de emisoras presintonizadas» en la sección de Radio por Internet para más información.

RADIO FM

Para ajustar la unidad al modo FM, pulse repetidamente MODE en la unidad o en el mando a distancia para cambiar al modo FM. La frecuencia aparece en la pantalla.

Escaneo automático

Pulse el botón **SCAN** de la unidad o el botón **SCAN** del mando a distancia para iniciar la búsqueda de una emisora. Una vez que se encuentra una estación, el escaneo se detiene automáticamente.



Sintonización manual

Para buscar emisoras de FM manualmente, gire el dial TUNING/ENTER hasta alcanzar la frecuencia deseada.

Nota: Para la radio FM, puede ser necesario sintonizar cada emisora pulsando los botones ▲/▼. Cada pulsación ajusta la frecuencia en 0,05 MHz. Si la recepción sigue siendo deficiente, ajuste la posición de la antena o intente mover la radio.

Configuración de escaneo

1. Pulse el botón **MENU** para entrar en el menú de FM.
2. Pulse los botones ▲/▼ para seleccionar la configuración de escaneo y, a continuación, pulse **ENTER** para confirmar.
3. Pulse los botones ▲/▼ para seleccionar [Sí] para recibir sólo una señal fuerte y, a continuación, pulse **ENTER** para confirmar.

Ajuste de audio

Pulse MONO/ST. en el mando a distancia para alternar entre Mono Only o Mono/Stereo.

Alternativa

1. Pulse el botón **MENU** para entrar en el menú principal.
2. Pulse los botones ▲/▼ para seleccionar la configuración de audio y pulse el botón **ENTER** para confirmar.
3. Pulse los botones ◀◀/▶▶ para seleccionar [YES] para escuchar sólo en mono, o [NO] para seleccionar estéreo o mono automáticamente.
4. Pulse el botón **ENTER** para confirmar.

Pantallas de radio FM

Cada vez que pulse el botón **INFO/MENU** de la unidad o el botón **INFO** del control remoto, la pantalla mostrará la siguiente visualización:

Texto de radio - Tipo de programa - Frecuencia – Fecha

Texto de radio RDS: Esta es información continua sobre el programa actual.

Tipo de programa: Describe el «estilo» o «género» de la música que se transmite.

Nombre de la estación / Frecuencia: Cuando se recibe una estación RDS, se muestra el nombre de esa estación, o si no, se muestra la frecuencia.

Fecha: Muestra la fecha actual que proporciona automáticamente la estación.

Guardar y recuperar la emisora preseleccionada

Consulte «Preajustar emisoras» y «recuperar una emisora almacenada» en la sección «radio por Internet» para obtener más información.

REPRODUCTOR DE CD

Tipos de discos compatibles

Tipo de disco	Logotipo de disco	Contenido multimedia
CD-R (CD grabable)		Audio
CD-RW (CD regrabable)		Audio
AUDIO CD (Disco compacto de audio digital)		Audio

Pulse **MODE** en la unidad o en el mando a distancia repetidamente para seleccionar el modo CD.

Reproducción

1. Pulse **OPEN/CLOSE** (▲) para abrir el compartimento para CD.
2. Coloque el CD en el compartimento para CD con la cara de la etiqueta hacia arriba y, a continuación, cierre el compartimento para CD con el botón ▲.
3. Si no hay ningún disco o el disco no se puede leer, aparecerá «No hay disco» en la pantalla.
4. El número total de canciones se mostrará en la pantalla y, a continuación, pulse el botón **SCAN ►||** de la unidad o del mando a distancia para reproducir automáticamente la primera canción del disco CD/MP3.

Pausar la reproducción: Pulse el botón **►||** - de la unidad o del mando a distancia para pausar la reproducción. Pulse de nuevo para reanudar la reproducción.

Para detener la reproducción: pulse el botón **■** del dispositivo o del mando a distancia para detener la reproducción.



Para cambiar a otro título

Pulse **◀/▶**, para volver al principio de la pista o pista anterior o para avanzar a la siguiente pista.

Pulse y mantenga pulsados los botones **◀/▶** para retroceder o avanzar rápidamente. Si reproduce un disco de audio MP3 agrupado en otra carpeta, pulse **▲/▼** en el mando a distancia para pasar a la carpeta siguiente / anterior.

Reproducción repetida



1. Pulse el botón REPEAT repetidamente para seleccionar una función.

	La pista actual se reproduce repetidamente.
	Todos los archivos de la carpeta actual se reproducirán repetidamente (sólo para CDs de datos).
	Todas las canciones se reproducirán repetidamente.

2. Pulse **REPEAT** de nuevo para desactivar la función de repetición.

Reproducción aleatoria

Todas las canciones del disco se pueden reproducir en orden aleatorio.



1. Pulse **RANDOM** en el control remoto. Aparecerá el símbolo . Todas las canciones se reproducen de forma aleatoria.
2. Pulse  para reproducir la siguiente canción aleatoria.
3. Después de que todas las canciones se hayan reproducido una vez, la reproducción se detendrá automáticamente.
4. Para cancelar la reproducción aleatoria, pulse **RANDOM** durante la reproducción aleatoria. La reproducción normal se reanuda.

Reproducción de la introducción

1. Pulse **INTRO** en el control remoto. En la pantalla aparece el mensaje «INTRO». La unidad reproduce los primeros 10 segundos de cada canción.
2. Pulse **INTRO** en el control remoto de nuevo para reanudar la reproducción normal.

Configuración del programa

Puede programar hasta 20 canciones en cualquier orden. El modo de programación se activa en el modo STOP.

1. Pulse el botón **PRESET** para entrar en el modo de programación.
2. Pulse  para seleccionar la canción que desea preseleccionar.
3. Pulse **ENTER** para confirmar el título.
4. Repita los pasos 2-3 para programar canciones adicionales. Una vez finalizada la operación, pulse el botón , para iniciar la reproducción de las pistas programadas.

Cancelar programa: Pulse dos veces la tecla  -en la unidad o en el control remoto, o abra y cierre la bandeja de discos para borrar la memoria.

FUNCIONAMIENTO BT

El dispositivo tiene una función BT que puede recibir una señal en un radio de 8 metros. Conecte la unidad a un dispositivo BT para escuchar música:

1. Pulse MODE en la unidad o en el control remoto repetidamente para seleccionar el modo BT.
2. Si el dispositivo no está emparejado con un dispositivo BT, la pantalla con el símbolo BT parpadea.
3. Active BT en su dispositivo móvil y seleccione el modo de búsqueda.
4. En la lista de aparatos BT aparece «Connect System S».
5. Seleccione «Connect System S» e introduzca «0000» como contraseña si es necesario.
6. Para desconectar la función BT, cambie a otra función del dispositivo o desactive la función desde su dispositivo BT.

Reproducción de música a través de BT

- Es posible que tenga que ajustar el volumen de su radio y del dispositivo BT.
- Pulse el botón ►||-del dispositivo del control remoto para reproducir/ pausar música.
- Pulse los botones ◀◀/▶▶ de la unidad o del mando a distancia para pasar a la canción anterior/siguiente.
- Para mejorar la recepción de la señal, elimine todos los obstáculos entre la unidad y el dispositivo BT.
- Esta unidad soporta las funciones A2DP (Advanced Audio Distribution Profile) y AVRCP (Audio Video Remote Control Profile). Esto sólo se puede emparejar con un dispositivo BT a la vez.
- No se garantiza la compatibilidad con todos los dispositivos y tipos de medios.
- Algunos teléfonos móviles conectados con función BT, desconectan la conexión BT al dispositivo mientras realiza llamadas y la reconectan cuando finaliza la llamada. Esto no es una indicación de un problema con su dispositivo.

FUNCIONAMIENTO AUX

Hay una entrada «AUDIO IN» en la parte delantera de la unidad. Las señales de audio analógico de otras fuentes se pueden introducir en la unidad a través de esta entrada.

1. Conecte la entrada «AUDIO IN» mediante un cable AUX (no suministrado) a la salida de audio de otro dispositivo.
2. Pulse MODE en la unidad o en el control remoto repetidamente para seleccionar el modo AUX.
3. Gire VOL +/- en la unidad o en el control remoto para ajustar el volumen al nivel deseado.
4. En el modo AUX, utilice su dispositivo de audio directamente para Funciones de reproducción.

Nota: Para obtener información sobre la conexión del dispositivo de audio externo, consulte el manual de instrucciones del dispositivo externo.

NETREMOTE

El dispositivo ofrece una función de NetRemote a través de Smartphone o tablet en el sistema iOS o Android. Descargando la aplicación asociada llamada UNDOK, puede ver todos los modos de radio por Internet, reproductor de música, DAB, FM, Bluetooth y AUX-In.

Busque UNDOK en Google Play o Apple Store e instálelo en su smartphone o tablet. Antes de usar la aplicación UNDOK, asegúrese de que su dispositivo y su smartphone o tableta estén en la misma red inalámbrica.

Inicie la aplicación.

La aplicación inicializa y busca el dispositivo en la red. Toque el dispositivo para establecer la conexión NetRemote.

- Una vez que su teléfono o tableta haya accedido al dispositivo, se conectará automáticamente la próxima vez que vuelva a abrir la aplicación.
- Tenga en cuenta que si otro smartphone o tableta tiene acceso al dispositivo con la aplicación en la misma red, la conexión original se desconectará.

La primera vez que conecte el dispositivo al dispositivo, es posible que la aplicación le solicite el PIN. El PIN predeterminado es 1234. Para obtener más información sobre cómo cambiar el PIN de seguridad, consulte la sección Configuración del sistema: Red - Configuración del PIN de NetRemote.

En la página principal, seleccione el modo deseado. A continuación, puede controlar el modo seleccionado en su smartphone o tableta y en el dispositivo al mismo tiempo.

USO DE AURICULARES

No escuche música a alto volumen cuando utilice auriculares. Si lo hace, puede causar daños permanentes en su oído. Gire el volumen del sintonizador al nivel más bajo antes de utilizar los auriculares.

- Utilice únicamente auriculares con clavija de 3,5 mm.
- Conecte la clavija de auriculares en la clavija de auriculares situada en la parte delantera de la unidad.

AJUSTE DEL MODO DE ESPERA

Esta función le permite programar la unidad para que cambie automáticamente al modo de espera después de un cierto período de tiempo.

1. Para activar la función dormir, pulse el botón SLEEP repetidamente. La hora cambia en el siguiente orden cada vez que se presiona el botón:

OFF 15 minutos 30 minutos 45 minutos 60 minutos 60 minutos 90 minutos.

2. Cuando aparezca el tiempo de reposo deseado en la pantalla, deje de pulsar el botón y la función de reposo se activará al cabo de dos segundos. En la pantalla aparece “☾” Además del símbolo en la pantalla, también se muestra el tiempo restante hasta la desconexión.
3. Cuando el temporizador de apagado cuenta regresiva hasta cero, la unidad entra en el modo de espera. Para desactivar esta función mientras los temporizadores de apagado siguen en cuenta regresiva, pulse el botón SLEEP repetidamente para seleccionar «SLEEP OFF» “☾” desaparece de la pantalla.
4. Pulse el botón SLEEP una vez para mostrar el estado de los temporizadores de apagado cuando se encienda.

Alternativa:

1. Pulse el botón MENU del mando a distancia para visualizar el menú principal de la función. Pulse los botones ▲/▼ para mostrar la pantalla Menú principal y, a continuación, pulse ENTER para confirmar.
2. Pulse los botones ▲/▼ para seleccionar Sleep y, a continuación, pulse el botón ENTER para confirmar. y luego ENTER para confirmar.
3. Pulse los botones ▲/▼ para seleccionar el temporizador de apagado y pulse el botón ENTER para confirmar. y, a continuación, pulse ENTER para confirmar.

CONFIGURACIÓN DE LA ALARMA

1. Pulse TIMER en el mando a distancia, la pantalla mostrará "Alarma (1 o 2)": desactivada [hh:mm]".
2. Pulse los botones ▲ / ▼ para seleccionar el número de alarma (1 o 2) y, a continuación, pulse ENTER para acceder a la configuración de los siguientes parámetros.
Pulse los botones ▲ / ▼ para seleccionar y, a continuación, pulse ENTER para confirmar.

Activación	Apagado / diario / una sola vez / fin de semana / días laborables
Hora	(hora de activación de la alarma)
Modo	Buzz/ radio Internet/ DAB/ FM/ / CD / USB
Ajuste por defecto	Última emisora escuchada / (emisora por defecto)
Volumen	Silencioso, 1-32
Inscripción en el registro	Guardar y confirmar el ajuste de la alarma

3. Por último, seleccione "Guardar" y pulse ENTER para guardar el ajuste de la alarma. La pantalla muestra Recorded Alarm (Alarma grabada). Cuando se ajusta la alarma, aparece el icono de alarma en la pantalla en el modo de espera.
4. Para apagar la alarma cuando suene, pulse el botón  o el botón TIMER. En el modo de espera, pulse el botón TIMER repetidamente para activar y desactivar la alarma almacenada.

Para cancelar la alarma

1. Pulse TIMER en el mando a distancia, la pantalla mostrará "Alarma (1 o 2)": On [hh:mm]".
2. Pulse los botones ▲ / ▼ para seleccionar el número de alarma (1 o 2) y, a continuación, pulse ENTER para entrar en el ajuste del temporizador.
3. Pulse los botones ▲ / ▼ y seleccione "activar" y, a continuación, pulse ENTER para confirmar.
4. Pulse los botones ▲ / ▼ y seleccione "off" y, a continuación, pulse ENTER para confirmar.
5. Por último, seleccione "Save" y pulse ENTER para guardar el ajuste.

Si no se pulsa ninguna tecla durante unos 30 segundos, la unidad sale automáticamente del modo de ajuste del temporizador.

RETIRADA DEL APARATO



Si en su país existe una disposición legal relativa a la eliminación de aparatos eléctricos y electrónicos, este símbolo estampado en el producto o en el embalaje advierte que no debe eliminarse como residuo doméstico. En lugar de ello, debe depositarse en un punto de recogida de reciclaje de aparatos eléctricos y electrónicos. Una gestión adecuada de estos residuos previene consecuencias potencialmente negativas para el medio ambiente y la salud de las personas. Puede consultar más información sobre el reciclaje y la eliminación de este producto contactando con su administración local o con su servicio de recogida de residuos.

Este producto contiene baterías. Si en su país existe una disposición legal relativa a la eliminación de baterías, estas no deben eliminarse como residuo doméstico. Infórmese sobre la normativa vigente relacionada con la eliminación de baterías. Una gestión adecuada de estos residuos previene consecuencias potencialmente negativas para el medio ambiente y la salud de las personas.

DECLARACIÓN DE CONFORMIDAD

**Fabricante:**

Chal-Tec GmbH, Wallstraße 16, 10179 Berlín, Alemania.

Importador para Gran Bretaña:

Berlin Brands Group UK Ltd
PO Box 1145
Oxford, OX1 9UW
United Kingdom

Por la presente, Chal-Tec GmbH declara que el tipo de equipo radioeléctrico Connect System S es conforme con la Directiva 2014/53/UE. El texto completo de la declaración UE de conformidad está disponible en la dirección Internet siguiente: use.berlin/10034071

Gentile cliente,

La ringraziamo per aver acquistato il nostro prodotto. La preghiamo di leggere attentamente le seguenti istruzioni e di seguirle per evitare eventuali danni. Si declina ogni responsabilità per danni derivati da una mancata osservazione delle istruzioni e da un uso improprio del dispositivo. Scansionate il codice QR per scaricare il manuale d'uso attuale nella vostra lingua.



INDICE

Dati tecnici	140
Spotify connect	141
Avvertenze di sicurezza	142
Volume di consegna	144
Panoramica del dispositivo	145
Connessioni	149
Accensione	150
Impostazioni di sistema	152
Radio internet	156
Funzionamento usb	158
Dab radio	160
Radio fm	163
Lettore cd	165
Funzionamento bt	167
Funzionamento aux	168
Netremote	169
Uso degli auricolari	169
Impostazione sleep	170
Impostare l'allarme	171
Avviso di smaltimento	172

DATI TECNICI

Numero articolo	10034071, 10034072
Alimentazione	(vedi tabella a destra)
Consumo energetico	28 W
Porta USB	5 V / 1 A
Uscita audio	2 x 5 W RMS
Radio FM	
Gamma di frequenza	87,5 MHz - 108 MHz
DAB	
Gamma di frequenza	174-240 MHz
BT	
Bande di frequenza	2402-2480 MHz
Massima potenza a radiofrequenza	4 dBm
WLAN	
Standard	802.11 b/g/n
Bande di frequenza	2402-2484 MHz
Potenza a radiofrequenza max.	19 dBm EIRP

Informazioni sull'alimentatore secondo il regolamento (UE) 2019/1782

Produttore	Chal-Tec GmbH, Wallstraße 16, 10179 Berlin, Deutschland.
Identificativo del modello	BQ30A-0903000-G
Tensione di ingresso	100–240 V~
Frequenza di ingresso CA	50/60 Hz
Tensione di uscita	9,0 V =
Corrente di uscita	3,0 A
Potenza di uscita	28,0 W
Rendimento medio in modo attivo	86 %
Rendimento a basso carico (10%)	85,0 %
Potenza assorbita a carico nullo	0,09 W

SPOTIFY CONNECT

Usa il tuo smartphone, tablet o computer come telecomando per Spotify.
Scopri di più su spotify.com/connect.



Licenze

Il software Spotify è soggetto a diritti di utilizzo da parte di terzi, che possono essere visualizzati su: <https://www.spotify.com/connect/third-party-licenses>

AVVERTENZE DI SICUREZZA

Avvertenze generali di sicurezza

- Leggere attentamente tutte le istruzioni prima di utilizzare il dispositivo e conservare le istruzioni per usi futuri.
- Utilizzare solo la tensione specificata sulla targhetta dell'unità. Assicurarsi che la presa di corrente sia collegata a terra.
- Il dispositivo deve essere posizionato su una superficie piana, stabile e non deve in nessun modo essere esposto a vibrazioni.
- Non collocare l'apparecchio su superfici inclinate o instabili, in quanto il dispositivo potrebbe cadere.
- La presa deve essere situata vicino all'apparecchio e deve essere facilmente accessibile.
- Evitare temperature estreme, sia calde che fredde. Collocare il dispositivo in una distanza di sicurezza da fonti di calore come radiatori termici o cucine elettriche e/o a gas. Non esporre il dispositivo alla luce solare diretta o ad altre fonti di calore.
- Non posizionare le candele o simili oggetti con fiamme libere sul dispositivo.
- Per ridurre il rischio di incendi, scosse elettriche e danni all'apparecchiatura, non esporre questo prodotto a pioggia, umidità, gocciolamenti o spruzzi di liquidi. Non si dovrebbero appoggiare sopra il dispositivo oggetti riempiti con acqua, come vasi.
- Se si versa del liquido sul dispositivo, si possono causare gravi danni. In questo caso, spegnere immediatamente il dispositivo e scollegare la spina di alimentazione dalla presa. Contatta il servizio clienti.
- Non coprire le aperture del dispositivo ed assicurarsi che tende e altri materiali non si depositino nelle aperture, per evitare un surriscaldamento e come conseguenza un incendio o scosse elettriche.
- Non collocare l'unità in uno scaffale chiuso, un armadio o altre aree di appoggio con spazio limitato. Assicurarsi che il dispositivo sia posizionato ad almeno 10 cm da tutte le superfici e oggetti circostanti per garantire un'adeguata ventilazione

Sicurezza

- Togliere la spina dalla presa di corrente prima di collegare la radio ad altri dispositivi o scollegare altri dispositivi o spostare la radio.
- Assicurarsi che la spina di alimentazione della radio durante un temporale non sia inserito nella presa elettrica.
- L'unità si surriscalda se utilizzata per un lungo periodo di tempo. Questo è normale e non è segnale di un problema con il dispositivo.

Collegamento dell'alimentazione

- Fare attenzione a non posizionare l'unità sul cavo di alimentazione, poiché il peso dell'unità potrebbe danneggiare il cavo e

comprometterne la sicurezza.

- Se il cavo di collegamento del dispositivo è danneggiato, deve essere sostituito dal produttore o dal centro di assistenza o da altra persona qualificata per evitare danni

Averías

- Non collocare la radio sopra o in prossimità di altre apparecchiature che potrebbero causare interferenze elettromagnetiche. Se si posiziona la radio vicino ad altre apparecchiature, la qualità di riproduzione della radio potrebbe essere influenzata negativamente e si potrebbe sentire un rumore.

Supervisione

- I bambini che si trovano vicino all'unità devono essere supervisionati in modo da non utilizzare l'unità come giocattolo.
- Non permettere a nessuno, in particolare ai bambini, di inserire oggetti o simili nei fori, nei connettori o in altre aperture del dispositivo, poiché ciò potrebbe provocare una scossa elettrica mortale.

Funzionamento e manutenzione

- Non rimuovere le viti per ridurre il rischio di scosse elettriche. Il dispositivo non contiene parti che potrebbero essere riparate dall'utente. Lasciare tutti gli interventi di manutenzione a personale qualificato.
- Non rimuovere o aprire alcun coperchio fisso sul dispositivo poiché potrebbe rilasciare una tensione elettrica pericolosa.
- Scollegare il cavo di alimentazione prima di pulire il dispositivo.
- Non utilizzare spugne abrasive o detersivi aggressivi, poiché potrebbero danneggiare la superficie del dispositivo.
- Non utilizzare liquidi per pulire il dispositivo.

VOLUME DI CONSEGNA

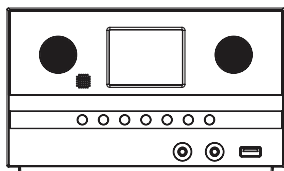

Radio

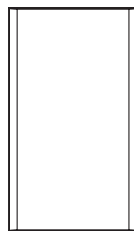

2 altoparlanti



Telecomando

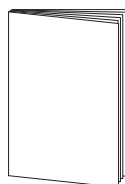

Manuale

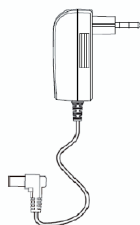

Adattatore di rete

PANORAMICA DEL DISPOSITIVO

Vista frontale

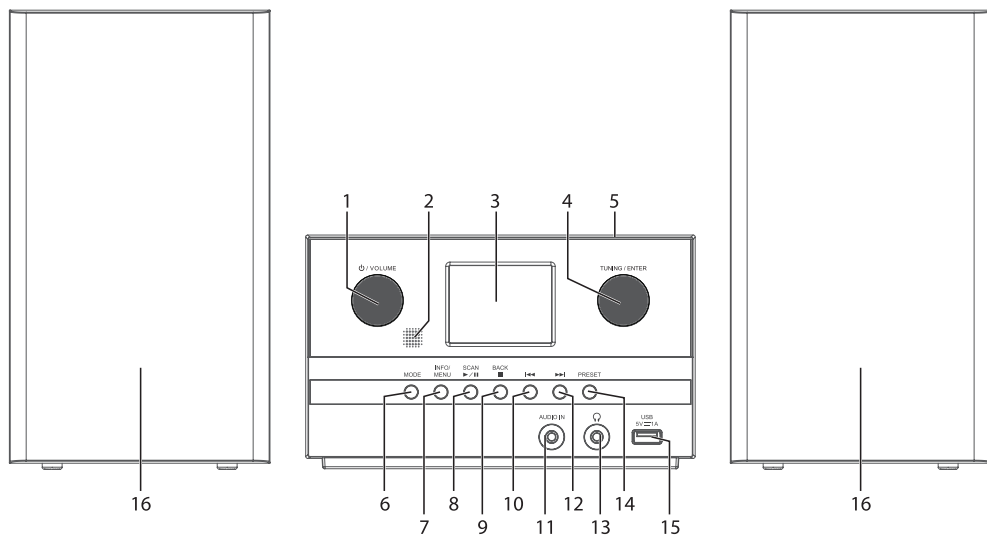

- | | | | |
|---|--------------------------|----|-----------------------------|
| 1 | 🔊 / Controllo del volume | 10 | Traccia indietro |
| 2 | Sensore del telecomando | 11 | Jack di ingresso audio |
| 3 | Display | 12 | Traccia avanti |
| 4 | TUNING/ENTER | 13 | Jack per cuffie |
| 5 | Scoperto CD | 14 | PRESET (memoria) |
| 6 | Modalità | 15 | Connessione USB (5 V = 1 A) |
| 7 | INFO / Menu | 16 | Altoparlanti |
| 8 | SCAN/Riprodurre/Pausa | | |
| 9 | Indietro/Stop | | |

Vista posteriore

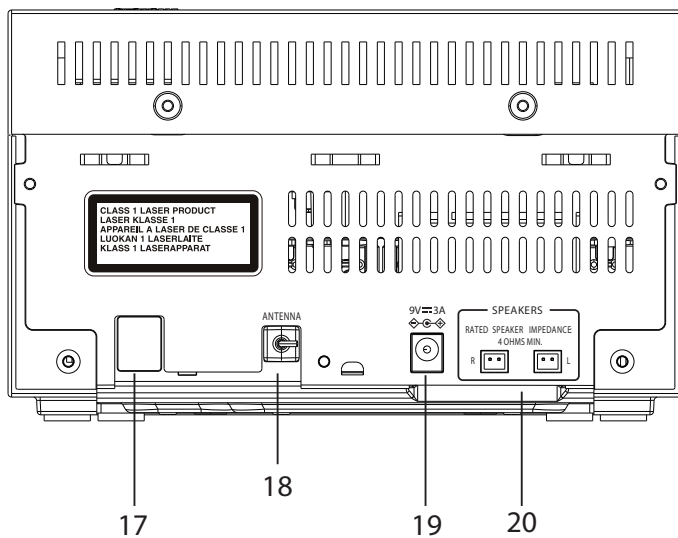

- 17 Cavo di alimentazione
- 18 Antenna
- 19 Spina dell'adattatore di alimentazione
- 20 Connettori degli altoparlanti (L/R)

Telecomando

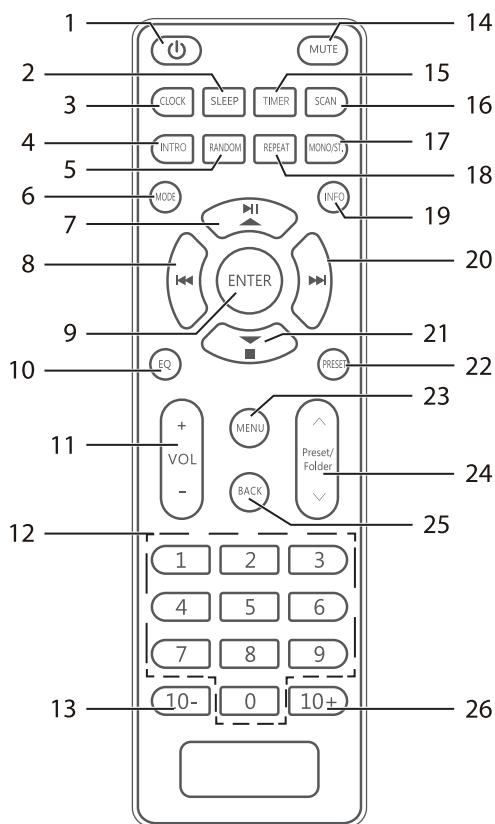

- | | | |
|---------------------------|---------------------|----------------------------------|
| 1 Standby | 10 Equalizzatore | 21 Stop |
| 2 Timer | 11 Volume +/- | 22 Memoria |
| 3 Ora | 12 Tasti numerici | 23 Menu |
| 4 INTRO | 13 Tasto 10- | 24 Preselezione/
Cartella v/^ |
| 5 Riproduzione
causale | 14 Muto | 25 Traccia indietro |
| 6 Modalità | 15 Timer | 26 Tasto 10+ |
| 7 Riproduzione/
Pausa | 16 Ricerca stazione | |
| 8 Traccia indietro | 17 MONO/STEREO | |
| 9 ENTER | 18 Ripetizione | |
| | 19 Informazioni | |
| | 20 Traccia indietro | |

Sostituzione della batteria del telecomando

1. Aprire il coperchio della batteria.
2. Inserire 2 batterie alcaline AAA da 1,5 V (non incluse). Accertarsi che le estremità (+) e (-) della batteria corrispondano alle estremità (+) e (-) nel vano batteria.
3. Chiudere il coperchio.

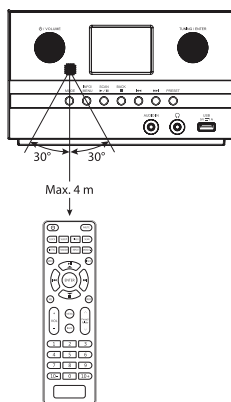
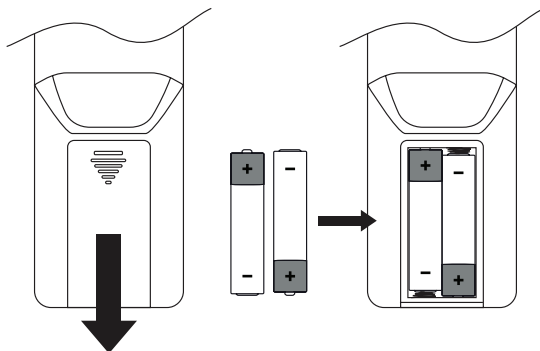

Gestione delle batterie

- L'uso improprio o errato delle batterie può causare corrosione o perdite delle batterie, con conseguente incendio, lesioni personali o danni alle apparecchiature.
- Utilizzare solo il tipo di batteria specificato in questo manuale.
- Utilizzare due batterie identiche. Batterie di età e carica diverse possono generare calore.
- Non gettare la batteria usata nei rifiuti domestici. Smaltire le batterie secondo le normative locali.
- Rimuovere la batteria dal telecomando quando non viene utilizzata per un lungo periodo di tempo poiché potrebbe causare corrosione o perdite, con conseguenti lesioni personali, danni materiali e/o incendi.

Area funzionale del telecomando

Puntare il telecomando verso il dispositivo, a non più di 4 metri dal sensore del telecomando ed entro 60° dalla parte anteriore del dispositivo. La distanza operativa può variare a seconda della luminosità della stanza.

Nota: la distanza operativa può variare in base alla luminosità della stanza.

CONNESSIONI

Dispositivo principale

1. Collegare la spina di uscita DC dell'adattatore in dotazione alla presa DC-in dell'unità.
2. Inserire saldamente e in modo sicuro l'adattatore AC in dotazione della spina AC in una presa principale AC adatta. Assicurarsi che la potenza di uscita della presa di corrente corrisponda alla potenza richiesta dell'adattatore.

Note:

Se il dispositivo non deve essere usato per un lungo periodo di tempo, scollegarlo dalla corrente. Usare solo l'adattatore AC/DC in dotazione.

Il collegamento del dispositivo a un'altra fonte di alimentazione potrebbe danneggiare il dispositivo.

Connessione di rete

Questa unità supporta solo la connessione di rete wireless per l'accesso alla rete e nessuna connessione LAN cablata.

Rete wireless

3. Verificare innanzitutto che le spie (LINK/ACT) sulla connessione LAN o sul router siano accese.
4. Continuare con la procedura come descritto di seguito. Si consiglia vivamente di eseguire l'installazione guidata nella sezione Impostazioni di sistema.

Questo dispositivo non può essere collegato direttamente a un dispositivo autonomo e moderno. È possibile utilizzare un router o un modem integrato in un router. Poiché esistono diverse configurazioni delle porte, fare riferimento alle specifiche e alle istruzioni del proprio operatore di telecomunicazioni, ISP e guida alla configurazione del router.

ACCENSIONE

Accensione e spegnimento

La prima volta che si collega il dispositivo alla presa elettrica, il dispositivo si trova in modalità standby dopo aver visualizzato "Benvenuto in Internet Radio".

1. Premere il regolatore del volume sul dispositivo o il pulsante di standby sul telecomando per accendere il dispositivo.
2. Premere il regolatore del volume sul dispositivo o il pulsante di standby sul telecomando per riportare il dispositivo nuovamente in modalità standby.



**Welcome to
Internet Radio**



00.00.0000
00:00

Selezione delle modalità operative

Premere ripetutamente MODE sull'unità o sul telecomando per alternare le modalità Lettore musicale, Radio DAB, Radio FM, Ingresso AUX, CD, BT e Radio Internet.

Quando il dispositivo rimane inattivo per circa 15 minuti, passa automaticamente alla modalità standby. Per spegnere completamente il dispositivo, scollegare la spina di alimentazione dalla presa. Spegnerà completamente il dispositivo per risparmiare energia quando non viene utilizzato.

Regolazione del volume

- Ruotare la manopola VOLUME sull'unità o premere VOL +/- sul telecomando per regolare il volume.
- Se si desidera disattivare l'audio, premere MUTE sul telecomando. Premere di nuovo MUTE o premere VOLUME +/- sul telecomando o ruotare la manopola VOLUME sull'unità per riprendere il normale ascolto.

Navigazione nel menu

1. Tenere premuto il pulsante INFO / MENU sull'unità o premere il pulsante MENU sul telecomando per accedere al menu.
2. Ruotare la manopola TUNING / ENTER sull'unità o premere i pulsanti ▲ / ▼ sul telecomando per effettuare la selezione.

3. Premere il pulsante INVIO per confermare la selezione.

Accensione iniziale

Quando si collega per la prima volta il dispositivo alla presa di corrente, il display mostrerà la schermata di benvenuto e apparirà la pagina dell'Informativa sulla privacy. Visitare il sito Web per i dettagli sulla privacy menzionata nella pagina. Premere il selettore TUNING/ENTER sull'unità o il tasto INVIO sul telecomando per confermare il passaggio successivo.

1. Per avviare la procedura guidata di configurazione iniziale, ruotare la manopola TUNING/ENTER sull'unità o i tasti ◀ / ▶ sul telecomando per selezionare [S], quindi premere la manopola TUNING/ENTER sull'unità o il pulsante INVIO sul telecomando per conferma.
2. Nel passaggio successivo, è possibile selezionare il formato dell'ora. Selezionare l'impostazione desiderata [12] o [24] e premere la manopola TUNING / ENTER sull'unità o il tasto ENTER sul telecomando per passare al passaggio successivo.
3. Qui è possibile selezionare la sorgente (DAB / FM / Rete / No Update) utilizzata dal dispositivo per ottenere e aggiornare l'ora e la data. Se si seleziona "Aggiorna dalla rete", andare al passaggio successivo per selezionare il fuso orario per assicurarsi che l'ora sia visualizzata correttamente. E quindi selezionare "Ora legale": [ON] o [OFF].
4. Nel passaggio successivo, è possibile specificare se il prodotto deve rimanere connesso a Internet in modalità standby. Ruotare la manopola TUNING / ENTER sull'unità, oppure premere i tasti ◀ / ▶ sul telecomando per selezionare [S], quindi premere la manopola TUNING/ENTER sull'unità o premere il tasto ENTER sul telecomando per confermare.
5. La radio cercherà ora la tua rete wireless, ciò potrebbe richiedere alcuni secondi, quindi un elenco di tutte le reti wireless apparirà sullo schermo. Scegli la rete Wi-Fi che conosci e se desideri utilizzare WPS (pulsante/ pin) o Salta WPS per inserire la password utilizzando la tastiera visualizzata.
6. Mentre si preme "Skip WPS", la tastiera virtuale apparirà sul display, è possibile ruotare la manopola TUNING/ENTER sull'unità o premere i pulsanti ◀ / ▶ sul telecomando per spostare il contrassegno. Premere il selettore TUNING/ENTER sull'unità o il tasto INVIO sul telecomando per selezionare il tasto.
7. Dopo aver inserito la password, selezionare [OK], quindi premere la manopola TUNING/ENTER sull'unità o il tasto ENTER sul telecomando per confermare. Se la password inserita è corretta, verrà stabilita una connessione alla rete. Premere TUNING/ENTER sull'unità o il tasto ENTER sul telecomando per uscire dal menu.

8. Le impostazioni possono essere modificate in qualsiasi momento premendo il pulsante MENU, per visualizzare il menu. Premere i pulsanti ▲ / ▼ per selezionare Impostazioni di sistema, quindi premere il pulsante INVIO per confermare. Quindi premere i pulsanti ▲ / ▼ per selezionare l'Installazione guidata, quindi premere il pulsante INVIO per riavviare l'Installazione guidata.

Questo manuale spiega le istruzioni di base per il funzionamento di questa unità. Salvo diversa indicazione, tutte le operazioni descritte si basano sull'uso del telecomando.

IMPOSTAZIONI DI SISTEMA

Tenere premuto il tasto INFO/MENU sull'unità o il tasto MENU sul telecomando per visualizzare il menu. Attivare la manopola TUNING/ENTER o premere i pulsanti ▲ / ▼ per selezionare le impostazioni di sistema, quindi premere la manopola TUNING/ENTER sull'unità o il pulsante ENTER sul telecomando per confermare.

Equalizzatore

Questo sistema supporta una varietà di equalizzatori ed effetti sonori. Premere il tasto EQ per accedere in alternativa al menu equalizzatore.

Nella modalità di impostazione del sistema, premere i pulsanti ▲ / ▼ per selezionare Equalizzatore, quindi premere ENTER per confermare.

1. Il display mostrerà: FLAT> CLASSIC> ROCK> POP> JAZZ.
2. Premere i pulsanti ▲ / ▼ per selezionare, quindi premere il pulsante INVIO per confermare.

Rete

1. Nella modalità di impostazione del sistema, premere i pulsanti ▲ / ▼ per selezionare Rete, quindi premere ENTER per confermare.
2. Premere i pulsanti ▲ / ▼, per selezionare le seguenti impostazioni e premere ENTER per confermare.

Network wizard	SSID: selezionare la rete wireless desiderata. Ripeti scansione: ricerca le reti disponibili. Configurazione manuale: consente di selezionare una rete wireless con attivazione/disattivazione DHCP
PBC Wlan setup	Selezionare WPS sul dispositivo e premere il pulsante WPS sul dispositivo modem al quale si desidera connettersi. Premere il pulsante INVIO per continuare.
View settings	Visualizza l'impostazione sul dispositivo
Wlan region	Seleziona un paese di tua scelta.
Manual settings	Seleziona una rete wireless con attivazione/disattivazione DHCP.
NetRemote PIN Setup	In questo modo puoi specificare un numero PIN da inserire prima di poter connettersi al dispositivo su una rete.
Network profile	Visualizza la rete connessa.
Keep network connected	In questo modo puoi eliminare la memoria di rete connessa nel profilo di rete.
	Per specificare se la connessione alla rete viene mantenuta in modalità standby e fuori dalla modalità radio di rete. Ciò è necessario per il controllo remoto e lo streaming audio in modalità Music Player.

3. Premere il tasto BACK/■ sull'unità o il tasto BACK sul telecomando per annullare l'impostazione e tornare al menu precedente.

Ora/Data

L'ora/data può essere impostata automaticamente non appena è collegata a una stazione radio Internet, DAB o FM con ora/data. È inoltre possibile impostare l'ora/la data manualmente.

- Premere il pulsante ORA per accedere a Imposta ora/data.
 - Oppure, nella modalità di impostazione del sistema, premere i pulsanti ▲/▼ per selezionare Ora/Data e premere ENTER per confermare.
1. I numeri della data lampeggiano sul display.
 2. Premere i pulsanti ▲/▼ per impostare il giorno e premere ENTER per confermare.
 3. Ripetere il passaggio (2) per impostare mese/anno/ora/minuto.
 4. Le impostazioni di data e ora sono ora complete. Per le altre

impostazioni di ora/data, premere i pulsanti ajustes en Hora/Fecha, pulse los botones ▲ / ▼ per selezionare le seguenti opzioni, quindi premere ENTER per confermare.

Auto update	Aggiornamento da DAB/FM/Rete/Nessun aggiornamento
Imposta formato	12/24 Formato ora.
Imposta fuso orario	Seleziona un fuso orario. (Disponibile solo se l'aggiornamento automatico dalla rete è attivato.)
Ora legale	Scegli l'ora legale. (Disponibile solo se l'aggiornamento automatico dalla rete è attivato.)

L'ora predefinita per l'aggiornamento automatico dell'ora è "Update from Network". Se si desidera impostare l'ora manualmente, si consiglia di disabilitare la funzione di aggiornamento automatico.

Lingua

1. Nella modalità di impostazione del sistema, premere i pulsanti ▲ / ▼ per selezionare la lingua, quindi premere ENTER per confermare.
2. Premere i pulsanti ▲ / ▼ per cambiare la lingua di visualizzazione desiderata.
3. Premere INVIO per confermare.

Impostazioni di fabbrica

Potrebbe essere necessario ripristinare le impostazioni di fabbrica del dispositivo, in particolare se è stata modificata la posizione. In caso di problemi di ricezione, è necessario reimpostare e riprovare. Se ci si sposta in un'altra parte del paese e si captano stazioni DAB locali e nazionali in quella zona, le stazioni precedentemente sintonizzate potrebbero non essere più disponibili.

1. Nella modalità di impostazione del sistema, premere i pulsanti ▲ / ▼ per selezionare Impostazioni predefinite e premere per confermare ENTER.
2. Premere i pulsanti ◀ / ▶ per selezionare [Si] e premere ENTER per confermare. Oppure selezionare [No] per annullare.

Dopo il ripristino del sistema, tutte le stazioni impostate, le stazioni DAB e FMS vengono eliminate.

Aggiornamento software

1. Nella modalità di impostazione del sistema, premere i pulsanti ▲/▼ per selezionare Aggiornamento software, quindi premere ENTER per confermare.
2. Premere i pulsanti ▲/▼ per selezionare "Revisione automatica" o "Controlla ora", quindi premere il pulsante INVIO per confermare.

Nota: Prima di scaricare qualsiasi software, assicurarsi che la radio sia collegata a una presa elettrica stabile. Un'interruzione dell'alimentazione di rete durante il download del software può causare malfunzionamenti e/o danni al dispositivo!

Procedura guidata di installazione

La procedura guidata di installazione è disponibile nella sezione Impostazioni di sistema; Puoi esaminarlo per configurare la data/ora e le impostazioni di rete. Fatto ciò, la radio è pronta.

Informazioni

1. Nella modalità di impostazione del sistema, premere i pulsanti ▲/▼ per selezionare Info, quindi premere il pulsante ENTER per confermare.
2. La versione del software, l'ID radio e il nome utente vengono visualizzati sul display.

Retroilluminazione

1. Nella modalità di impostazione del sistema, premere i pulsanti ▲/▼, per selezionare Retroilluminazione, quindi premere INVIO per confermare.
2. Per le altre impostazioni di retroilluminazione, premere i pulsanti ▲/▼, per selezionare le seguenti opzioni, quindi premere il pulsante ENTER per confermare.

Modalità operativa	Alta/Media/Bassa
Modalità standby	Tempo limite: Off / 10 sec/ 30 sec/ 30 sec/ 60 sec/ 60 sec/ 60 sec/ 60 sec.
	Livello di attesa: Alto / Medio / Medio / Basso / Off

RADIO INTERNET



Per ascoltare la radio su Internet, la radio deve essere connessa a Internet. Cerca di posizionare la radio il più vicino possibile al router per ottenere le migliori velocità di connessione. Quando è selezionata la modalità Radio Internet, la radio si collega al portale Internet Radio Frontier Silicon per scaricare un elenco di emittenti. Una volta selezionata una stazione, la radio si collega direttamente a quella stazione.

In modalità Radio Internet, premere il pulsante MENU sul telecomando per accedere al menu. Puoi scegliere tra: Ascolto di recente, Elenco canali, Impostazioni di sistema e Menu principale. Premere i pulsanti ▲/▼ per selezionare e premere il pulsante ENTER per confermare. Quando la radio Internet viene riavviata, l'ultima stazione ascoltata viene selezionata automaticamente.

Ultimo ascolto

1. Premere i pulsanti ▲/▼, per selezionare la cronologia delle stazioni ascoltate in precedenza.
2. Premere il pulsante INVIO per confermare.

Elenco delle stazioni

Premere i tasti ▲/▼, per selezionare le seguenti opzioni, quindi premere ENTER per confermare.

"Paese" locale	Puoi cercare specificamente le stazioni dal tuo paese. In questo contesto, è possibile restringere ulteriormente la ricerca di gruppi diversi o visualizzare tutti i canali.
Stazioni	<p>Seleziona Canali da diverse categorie nel menu.</p> <p>Puoi anche cercare canali per parole chiave diverse. Il nome e una descrizione della stazione selezionata vengono visualizzati sul display.</p> <p>Tenere premuto il tasto INFO/MENU sull'unità o premere ripetutamente il tasto INFO sul telecomando per visualizzare ulteriori informazioni per la stazione. Le informazioni visualizzate scorrono ciclicamente come nome/descrizione, genere/posizione, affidabilità, bit rate/codec/frequenza di campionamento, buffer di riproduzione e data corrente.</p>

Premere il pulsante BACK sull'unità o sul telecomando per tornare al livello del menu precedente.

Stazioni preimpostate

Le stazioni radio Internet preimpostate sono memorizzate sulla radio e non possono essere raggiunte da altre radio.

1. Per salvare una preselezione radio Internet, tenere premuto il tasto PRESET sull'unità o sul telecomando fino a quando sul display appare "Salva in preselezione".
2. Selezionare una delle 30 preselezioni per salvare la stazione corrente premendo i pulsanti ▲/▼ per selezionare il numero, quindi premere ENTER per confermare.

Richiamo di una stazione memorizzata

1. Per selezionare una preselezione, premere il tasto PRESET sull'unità o sul telecomando, quindi premere i tasti ▲/▼, para seleccionar una de las emisoras predefinidas de la lista.
2. Premere INVIO per confermare la selezione.

Alternativa

Premere i pulsanti PRESET/FOLDER ▲/▼ sul telecomando per passare alla stazione preselezionata successiva/precedente. Oppure premere i pulsanti numerici sul telecomando per passare alla stazione preselezionata. ("0" per la stazione preselezionata 10). - Se non è memorizzata alcuna stazione, viene visualizzato "Preset vuoto".

Il funzionamento delle stazioni preselezionate e di richiamo dei canali è lo stesso per le radio Internet, DAB e FM.

Modalità di visualizzazione della radio Internet

Ogni volta che si preme il pulsante INFO/MENU sull'unità o il pulsante INFO sul telecomando, il display mostrerà le seguenti modalità di visualizzazione: Informazioni sul canale - Descrizione - Genere/Mostra paese - Affidabilità - Bit rate/Formato audio - Buffer di riproduzione - Data.

Save to Preset	
1.	[Not set]
2.	[Not set]
3.	[Not set]
4.	[Not set]
5.	[Not set]

FUNZIONAMENTO USB

Quando un dispositivo USB è collegato al dispositivo, il display mostra "USB Disk collegato - open folder?". Quindi premere il pulsante ENTER per confermare [S].

In alternativa: in modalità Lettore musicale, premere i pulsanti (▲/ ▼) per selezionare la riproduzione USB e premere il pulsante ENTER per confermare.

Premere i pulsanti ▲ /▼ per selezionare. Quindi premere INVIO per confermare un file del brano.

L'unità può riprodurre solo formati di file MP3 in modalità USB. Il dispositivo potrebbe non essere compatibile con tutti i dispositivi USB; questa non è un'indicazione di un problema con il dispositivo.

Caricamento del dispositivo

È possibile caricare il dispositivo tramite la presa USB su questo dispositivo con un cavo USB (non incluso).

- La corrente massima per la carica USB è 1A.
- Non sono garantiti tutti i dispositivi per la ricarica tramite USB.
- La ricarica USB è supportata indipendentemente dal fatto che il dispositivo sia acceso o spento.

Riproduzione delle modalità di visualizzazione della musica

Ogni volta che si preme il pulsante **INFO/MENU** sull'unità o il pulsante **INFO** sul telecomando, il display mostrerà le seguenti modalità di visualizzazione. Artista - Album - Formato audio/bit rate - Buffer di riproduzione - Data

Pulsante	Funzione
▶ /	Premere il tasto SCAN / sull'unità o il tasto sul telecomando per mettere in pausa la riproduzione o riprendere la riproduzione normale.
⏮	Premere questo pulsante per passare alla traccia precedente. Tenere premuto per riavvolgere rapidamente la traccia corrente.
⏭	Premere questo pulsante per passare alla traccia successiva. Tenere premuto questo pulsante per avanzare rapidamente nella traccia corrente.

Modalità di ripetizione

1. Nel menu della modalità Lettore musicale, premere i pulsanti ▲ / ▼, per selezionare Ripeti, quindi premere ripetutamente il pulsante **INVIO** oppure premere il pulsante **REPEAT** sul telecomando durante la riproduzione per attivare e disattivare la ripetizione.
2. Quando la riproduzione ripetuta è attiva, il display mostrerà  e la cartella corrente verrà riprodotta ripetutamente.

Modalità ordine casuale

1. Nel menu della modalità Lettore musicale, premere i pulsanti ▲ / ▼, per selezionare Riproduzione casuale, premere ripetutamente il pulsante **ENTER** o premere il pulsante **RANDOM** sul telecomando durante la riproduzione per attivare e disattivare la riproduzione in ordine casuale.
2. Quando la riproduzione casuale è attiva, il display mostrerà  e i file dei brani verranno riprodotti in modo casuale.

DAB RADIO

Premere ripetutamente **MODE** sull'unità o sul telecomando per selezionare la radio DAB. L'unità entra in modalità DAB ed esegue la funzione di scansione automatica. Durante la scansione, sullo schermo appare "Scansione": "insieme a una barra che mostra l'avanzamento della scansione e il numero di stazioni trovate finora. Al termine della scansione, l'unità selezionerà la prima stazione trovata alfanumericamente. Per esplorare le stazioni trovate, premere i pulsanti ▲ / ▼ per selezionare e premere **ENTER** per confermare.



Elenco delle stazioni

1. In modalità DAB, premere il tasto **MENU** per accedere al menu DAB.
2. Premere i pulsanti ▲ / ▼ per selezionare "Elenco canali", quindi premere **ENTER** per confermare.
3. Sul display viene visualizzato un elenco di stazioni DAB.

Scansione automatica

1. Premere il tasto ▲ / ▼ sull'unità o il tasto **SCAN** sul telecomando per attivare la scansione automatica.
2. Il display mostrerà "Scansione ..." e una barra di avanzamento.
3. Tutte le stazioni trovate vengono salvate automaticamente. Per esplorare e ascoltare le stazioni trovate, premere i pulsanti ▲ / ▼ per selezionare e premere **ENTER** per confermare.

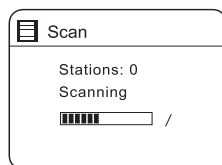

Sintonizzazione manuale

Oltre alla funzione di sintonizzazione automatica, è anche possibile impostare manualmente il ricevitore. Questo può aiutarti con l'orientamento dell'antenna o con l'aggiunta di canali trascurati durante la sintonizzazione automatica.

1. Premere **MENU** sul telecomando per visualizzare il menu.
2. Premere i pulsanti ▲ / ▼ per selezionare Sintonizzazione manuale e premere **ENTER** per confermare.
3. Il display mostrerà il multiplex da 5A a 13F.
4. Premere i pulsanti ▲ / ▼ /), pper selezionare il canale e premere **ENTER** per confermare.
5. Per ascoltare una stazione trovata, tornare alla schermata di riproduzione corrente e premere i pulsanti ▲ / ▼, per selezionare la stazione desiderata dall'elenco delle stazioni, quindi premere il pulsante **ENTER** per confermare.

Display DAB

Ogni volta che si preme il tasto INFO/MENU sull'unità o il tasto INFO sul telecomando, il display mostrerà i seguenti indicatori:

DLS: - tipo di programma - ensemble/frequenza - errore/intensità del segnale – bit rate/codec/canali – data

DLS (Dynamic Label Segment): questo è un messaggio continuo con informazioni in tempo reale, ad es. Titoli di canzoni, titoli.

Tipo di programma: descrive la categoria del programma da trasmettere.

Nome/frequenza dell'ensemble: l'errore viene visualizzato come un numero. Se il numero è 0, significa che il segnale ricevuto è privo di errori e la potenza del segnale è forte. Se il tasso di errore è elevato, si consiglia di riposizionare l'antenna radio o riposizionare l'unità. Il display mostra una barra di caricamento per mostrare la potenza del segnale, quanto più forte è il segnale, tanto più lunga è la barra da sinistra a destra.

Errore di segnale/potenza del segnale: l'errore viene visualizzato come un numero. Se il numero è 0, significa che il segnale ricevuto è privo di errori e la potenza del segnale è forte. Se il tasso di errore è elevato, si consiglia di riposizionare l'antenna radio o riposizionare l'unità. Il display mostra una barra di caricamento per mostrare la potenza del segnale, più forte è il segnale, più lunga è la barra da sinistra a destra.

Bit rate/codec/canali: il display mostrerà il bit rate dell'audio digitale ricevuto con informazioni aggiuntive sul codec audio e sulla configurazione del canale.

Data: visualizza automaticamente la data corrente fornita dal mittente.

Rimozione di trasmettitori non validi

È possibile rimuovere tutte le stazioni non disponibili dall'elenco.

1. In modalità DAB, premere il pulsante MENU e premere i pulsanti ▲ /▼, per invalidare il ritaglio, quindi premere il pulsante ENTER per confermare.
2. Premere i pulsanti ▲ /▼, per selezionare [SI], quindi premere il pulsante ENTER per confermare. Oppure selezionare [NO] per annullare.

DRC (Dynamic Range Compression)

Quando si ascolta musica ad alta gamma dinamica in un ambiente rumoroso, è necessario comprimere la gamma dinamica audio.

1. In modalità DAB, premere il pulsante MENU e premere i pulsanti ▲/▼, per selezionare DRC e premere il pulsante ENTER per confermare.
2. Premere i pulsanti ▲/▼, per selezionare DRC alto/basso/off e premere il pulsante **ENTER** per confermare l'impostazione.

Sequenza dei canali

È possibile specificare l'ordine stazioni

1. In modalità DAB, premere il tasto MENU e premere i tasti ▲/▼ per selezionare l'ordine delle stazioni, quindi premere il tasto **ENTER** per confermare.
2. Premere i pulsanti ▲/▼ per selezionare Alfanumerico/Ensemble/Valido e premere il pulsante INVIO per confermare l'impostazione.

Salvataggio e richiamo della stazione preselezionata

Vedere "Preselezione dei canali" e "Richiamo del trasmettitore preselezionato" nella sezione Radio Internet per ulteriori informazioni.

RADIO FM

Per impostare l'unità in modalità FM, premere ripetutamente **MODE** sull'unità o sul telecomando per passare alla modalità FM. Il display mostra la frequenza.

Scansione automatica

Premere il tasto **SCAN** sull'unità o il tasto **SCAN** sul telecomando per avviare la ricerca di una stazione. Una volta trovata una stazione, la scansione si interrompe automaticamente.

Sintonizzazione manuale

Per cercare manualmente le stazioni FM, ruotare la manopola **TUNING/ENTER** fino a raggiungere la frequenza desiderata.

Per la radio FM, potrebbe essere necessario sintonizzare ciascuna stazione premendo il pulsante **▲/▼**. Ogni attuazione regola la frequenza di 0,05 MHz. Se la ricezione è ancora scarsa, regolare la posizione dell'antenna o provare a spostare la radio in un'altra posizione.

Impostazioni di scansione

1. Premere il pulsante **MENU** per accedere al menu FM.
2. Premere i pulsanti **▲/▼** per selezionare l'impostazione di scansione, quindi premere **ENTER** per confermare.
3. Premere i pulsanti **▲/▼** per selezionare **[S]** per ricevere solo un segnale forte, quindi premere **ENTER** per confermare.

Impostazioni audio

Premere **MONO/ST.** sul telecomando per alternare le selezioni solo Mono o Stereo/Mono.

Alternativa

1. Premere il pulsante **MENU** per accedere al menu principale.
2. Premere i pulsanti **▲/▼** per selezionare l'impostazione audio e premere il pulsante **ENTER** per confermare.
3. Premere i pulsanti **◀/▶** per selezionare **[S]** per ascoltare solo in Mono o **[NO]** per fare in modo che il dispositivo selezioni automaticamente Stereo o Mono.
4. Premere il pulsante **INVIO** per confermare.



Indicatori radio FM

Ogni volta che si preme il pulsante **INFO / MENU** sull'unità o il pulsante **INFO** sul telecomando, sul display appare la seguente schermata:

Testo radio - Tipo di programma - Frequenza – Data

Tipo di programma: descrive lo "stile" o il "genere" della musica trasmessa.

Nome stazione / Frequenza: quando si riceve una stazione RDS, viene visualizzato il nome di quella stazione oppure, in caso contrario, viene visualizzata la frequenza.



Data: visualizza automaticamente la data corrente fornita dal mittente.

Memorizzazione e richiamo della stazione preselezionata

Vedere "Preselezione delle stazioni" e "Memorizzazione di una stazione preselezionata" nella sezione Radio Internet per ulteriori informazioni

LETTORE CD

Tipi di dischi compatibili

Tipo di disco	Logo disco	Contenuto multimediale
CD-R (CD scrivibile)		Audio
CD-RW (riscrivibile da CD)		Audio
CD AUDIO (Compact Disc Digital Audio)		Audio

Premere ripetutamente **MODE** sull'unità o sul telecomando per selezionare la modalità CD.

Riproduzione

1. Premere **OPEN / CLOSE** (▲) per aprire il vano CD.
2. Inserire il CD con l'etichetta rivolta verso l'alto nello scomparto del CD, quindi chiudere lo scomparto del CD con il pulsante ▲.
3. Se non è presente alcun disco o non è possibile leggere il disco, appare sul display "No disc".
4. Il numero totale di brani viene visualizzato sul display, quindi premere il tasto **SCAN ▶||** sull'unità o sul telecomando per riprodurre automaticamente il primo brano del disco CD / MP3.

Per mettere in pausa la riproduzione: premere il tasto **▶||** - sull'unità o sul telecomando per mettere in pausa la riproduzione. Premere di nuovo per riprendere la riproduzione.



Per interrompere la riproduzione: premere il tasto **■** sull'unità o sul telecomando per interrompere la riproduzione.

Passa a un altro brano

Premere **◀/▶**, per tornare all'inizio del brano o del brano precedente oppure passare al brano successivo. Tenere premuto **◀/▶** per avanzare o riavvolgere rapidamente. Se si sta riproducendo un disco MP3 con musica raggruppata in un'altra cartella, premere **PRESET / FOLDER ▲/▼** sul telecomando per passare alla cartella successiva/precedente.

Ripetere la riproduzione



1. Premere ripetutamente il tasto REPEAT per selezionare una funzione.

	Il brano corrente viene riprodotto ripetutamente.
	Tutti i file nella cartella corrente vengono riprodotti ripetutamente (solo per i CD di dati).
	Tutti i brani vengono riprodotti ripetutamente

2. Premere di nuovo **REPEAT** per disattivare la funzione di ripetizione.

Riproduzione casuale

Tutti i brani del disco possono essere riprodotti in ordine casuale.



1. Premere **RANDOM** sul telecomando. L'icona  viene visualizzata sul display. Tutti i brani vengono riprodotti in modo casuale.
2. Premere  per riprodurre la traccia casuale successiva.
3. Dopo che tutti i brani sono stati riprodotti una volta, la riproduzione si interrompe automaticamente.
4. Per annullare la riproduzione casuale, premere **RANDOM** durante la riproduzione casuale. La riproduzione normale continuerà.

Riproduzione introduttiva

1. Premere **INTRO** sul telecomando. L'indicazione "INTRO" viene visualizzata sul display. L'unità riproduce i primi 10 secondi di ciascuna traccia.
2. Premere di nuovo **INTRO** sul telecomando per riprendere la riproduzione normale.

Impostazione del programma

È possibile programmare fino a 20 tracce in qualsiasi ordine. La modalità programma è attivata in modalità STOP.

1. Premere il tasto **PRESET** per accedere alla modalità programma.
2. Premere  per selezionare la traccia che si desidera preselezionare.
3. Premere **INVIO** per confermare il titolo.
4. Ripetere i passaggi 2-3 per programmare tracce aggiuntive. Al termine, premere il tasto , per avviare la riproduzione dei brani programmati.
Interruzione programma: premere due volte  -sul dispositivo oppure due volte sul telecomando, oppure aprire il vassoio del disco e richiuderlo per cancellare la memoria.

FUNZIONAMENTO BT

Il dispositivo ha una funzione BT che può ricevere un segnale entro 8 metri. Collega il dispositivo a un dispositivo BT per ascoltare la musica:

1. Premere ripetutamente MODE sull'unità o sul telecomando per selezionare la modalità BT.
2. Se il dispositivo non è associato a un dispositivo BT, l'indicatore lampeggia con l'icona BT.
3. Attiva il tuo dispositivo BT e seleziona la modalità di ricerca.
4. "Connect System S" viene visualizzato nell'elenco dei dispositivi BT.
5. Selezionare "Connect System S" e inserire "0000" per la password, se necessario.
6. Per disconnettere la funzione BT, passare a un'altra funzione sul dispositivo o disabilitare la funzione dal proprio dispositivo BT.

Ascolto della musica tramite BT

- Potrebbe essere necessario regolare il volume della radio e del dispositivo BT.
- Premere il tasto ►||-sul dispositivo o sul telecomando per riprodurre/mettere in pausa la musica.
- Premere i pulsanti ◀◀/▶▶ sull'unità o sul telecomando per passare al brano precedente/successivo.
- Se la potenza del segnale è debole, il ricevitore BT potrebbe disconnettersi, ma tornerà automaticamente alla modalità di connessione.
- Per migliorare la ricezione del segnale, rimuovere eventuali ostacoli tra il dispositivo e il dispositivo BT.
- Questa unità supporta le funzioni A2DP (Advanced Audio Distribution Profile) e AVRCP (Audio Video Remote Control Profile). Questo può essere associato solo a un dispositivo BT alla volta.
- La compatibilità con tutti i dispositivi e tutti i tipi di media non è garantita.
- Alcuni telefoni cellulari abilitati BT possono connettersi e disconnettersi mentre si effettuano e si terminano le chiamate. Questa non è un'indicazione di un problema con il tuo dispositivo.

FUNZIONAMENTO AUX

C'è un jack "AUDIO IN" sulla parte anteriore dell'unità. L'audio analogico proveniente da altre fonti può essere inviato a questa unità tramite questo jack.

1. Collegare l'ingresso a un altro dispositivo audio tramite un cavo AUX (non incluso) alla presa "AUDIO IN".
2. Premere ripetutamente MODE sull'unità o sul telecomando per selezionare la modalità AUX.
3. Ruotare VOL +/- sull'unità o sul telecomando per regolare il volume al livello di volume desiderato.
4. Utilizzare il dispositivo audio in modalità AUX direttamente per le funzioni di riproduzione.

Per informazioni sul collegamento del dispositivo audio esterno, consultare le istruzioni per l'uso del dispositivo esterno.

NETREMOTE

Il dispositivo offre una funzionalità di NetRemote tramite smartphone o tablet nel sistema iOS o Android. Scaricando l'app associata UNDOK, è possibile visualizzare tutte le modalità di Internet Radio, Music Player, DAB, FM, Bluetooth e AUX-In.

Trova UNDOK su Google Play o Apple Store e installalo sul tuo smartphone o tablet. Prima di utilizzare l'app UNDOK, assicurarsi che il dispositivo e lo smartphone o il tablet siano sulla stessa rete Wi-Fi.

Avvia l'app.

L'app inizia e cerca il dispositivo nella rete. Toccare il dispositivo per stabilire la connessione NetRemote.

- Una volta che lo smartphone o il tablet hanno già effettuato l'accesso al dispositivo, si conetterà automaticamente alla successiva apertura dell'app.
- Notare che se un altro smartphone o tablet con l'app sulla stessa rete ha accesso al dispositivo, la connessione originale andrà persa.

Quando si collega il dispositivo al dispositivo per la prima volta, l'app potrebbe richiedere il PIN. Il PIN predefinito è 1234. Per dettagli su come modificare il PIN per motivi di sicurezza, vedere Impostazioni di sistema: Rete – NetRemote Impostazione PIN.

Nella pagina principale, selezionare la modalità desiderata. È quindi possibile controllare contemporaneamente la modalità selezionata sul proprio smartphone o tablet e sul dispositivo.

USO DEGLI AURICOLARI

Non ascoltare musica ad alto volume quando si usano le cuffie. In caso contrario, potrebbero verificarsi danni permanenti all'udito. Portare il volume del sintonizzatore al livello più basso prima di usare le cuffie.

- Utilizzare solo cuffie con una presa jack da 3,5 mm.
- Collegare il jack per cuffie al jack davanti all'unità.

IMPOSTAZIONE SLEEP

Con questa funzione, è possibile programmare che l'unità entri automaticamente in standby dopo un certo periodo di tempo.

1. Per attivare la funzione assopimento, premere ripetutamente il tasto SLEEP. Il tempo cambia con ciascuna operazione nel seguente ordine:

OFF 15 minuti 30 minuti 45 minuti 60 minuti 60 minuti 90 minuti 120 minuti.
2. Quando il tempo di sonno desiderato appare sul display, smettere di premere il pulsante e la funzione di sonno verrà attivata dopo due secondi. L'icona "☾" appare sul display. Accanto al simbolo sul display viene visualizzato il tempo rimanente fino allo spegnimento.
3. Quando il timer di spegnimento inizia a contare fino a zero, l'unità entra in modalità standby. Per disattivare la funzione di assopimento mentre il timer-sleep sta ancora eseguendo il conto alla rovescia, premere ripetutamente il tasto SLEEP per selezionare "SLEEP OFF". L'icona "☾" scompare dal display.
4. Premere una volta il tasto SLEEP per visualizzare lo stato del timer di assopimento sul display quando è acceso.

Alternativa:

1. Premere il pulsante MENU sul telecomando per visualizzare il menu principale della funzione. Premere i pulsanti ▲/▼ per selezionare il menu principale, quindi premere ENTER per confermare.
2. Premere i pulsanti ▲/▼ per selezionare Sleep, quindi premere ENTER per confermare.
3. Premere i pulsanti ▲/▼ per selezionare il timer di assopimento, quindi premere ENTER per confermare.

IMPOSTARE L'ALLARME

1. Premere TIMER sul telecomando, sul display appare "Allarme (1 o 2)": Off [hh: mm]".
2. Premere i pulsanti ▲ / ▼ per selezionare il numero di allarme (1 o 2), quindi premere ENTER per iniziare l'impostazione dei seguenti parametri:
3. Premere i pulsanti ▲ / ▼ per selezionare, quindi premere ENTER per confermare.

Abilita	Off / Giornaliero / Una volta / Fine settimana / Giorno della settimana
Tempo	(Allarme tempo di inizializzazione)
Modalità	Buzz / Internet Radio / DAB / FM / / CD / USB
Preselezione	Ascoltato per ultimo// (Canale preselezionato)
Volume	Muto, 1-32
Salva	Salva e conferma l'impostazione della sveglia

4. Infine, selezionare "Salva" e premere INVIO per salvare le impostazioni della sveglia. Il display mostra Allarme salvato. Quando la sveglia è impostata, l'icona della sveglia apparirà sul display in modalità standby.
5. Per disattivare la sveglia quando suona, premere il tasto  o TIMER. In modalità standby, premere ripetutamente il tasto TIMER per attivare e disattivare la sveglia memorizzata.

Per annullare l'allarme

1. Premere TIMER sul telecomando, il display mostrerà "Allarme (1 o 2)":
2. On [hh: mm] "
3. Premere i pulsanti ▲ / ▼ per visualizzare il numero dell'allarme (1 o 2)
4. Premere i pulsanti ▲ / ▼ per selezionare "Abilita", quindi premere INVIO per confermare.
5. Premere i pulsanti ▲ / ▼ per selezionare "Off", quindi premere INVIO per confermare
6. Infine, selezionare "Salva" e premere INVIO per salvare l'impostazione.

Se non viene premuto alcun tasto per circa 30 secondi, l'unità uscirà automaticamente dalla modalità di impostazione del timer.

SMALTIMENTO



Se nel proprio paese si applicano le regolamentazioni inerenti lo smaltimento di dispositivi elettrici ed elettronici, questo simbolo sul prodotto o sulla confezione segnala che questi prodotti non possono essere smaltiti con i rifiuti normali e devono essere portati a un punto di raccolta di dispositivi elettrici ed elettronici. Grazie al corretto smaltimento dei vecchi dispositivi si tutela il pianeta e la salute delle persone da possibili conseguenze negative. Informazioni riguardanti il riciclo e lo smaltimento di questi prodotti si ottengono presso l'amministrazione locale oppure il servizio di gestione dei rifiuti domestici.

Il prodotto contiene batterie. Se nel proprio paese si applicano le regolamentazioni inerenti lo smaltimento di batterie, non possono essere smaltite con i normali rifiuti domestici. Preghiamo di informarvi sulle regolamentazioni vigenti sullo smaltimento delle batterie. Grazie al corretto smaltimento dei vecchi dispositivi si tutela l'ambiente e la salute delle persone da conseguenze negative.

DICHIARAZIONE DI CONFORMITÀ

**Produttore:**

Chal-Tec GmbH, Wallstraße 16, 10179 Berlino, Germania.

Importatore per la Gran Bretagna:

Berlin Brands Group UK Ltd
PO Box 1145
Oxford, OX1 9UW
United Kingdom

Il fabbricante, Chal-Tec GmbH, dichiara che il tipo di apparecchiatura radio Connect System S è conforme alla direttiva 2014/53/UE. Il testo completo della dichiarazione di conformità UE è disponibile al seguente indirizzo Internet: use.berlin/10034071

