



# Birmingham

Hi-Fi Stereo System mit Internetradio & Plattenspieler  
Hi-Fi Stereo System with Internet Radio & Turntable  
Chaîne Hifi stéréo avec radio Internet et platine vinyle  
Sistema stereo Hi-Fi con radio por Internet y tocadiscos  
Sistema stereo Hi-Fi con radio Internet e giradischi

10034090

[www.auna-multimedia.com](http://www.auna-multimedia.com)

# auna



## Sehr geehrter Kunde,

wir gratulieren Ihnen zum Erwerb Ihres Gerätes. Lesen Sie die folgenden Hinweise sorgfältig durch und befolgen Sie diese, um möglichen Schäden vorzubeugen. Für Schäden, die durch Missachtung der Hinweise und unsachgemäßen Gebrauch entstehen, übernehmen wir keine Haftung. Scannen Sie den folgenden QR-Code, um Zugriff auf die aktuellste Bedienungsanleitung und weitere Informationen rund um das Produkt zu erhalten:

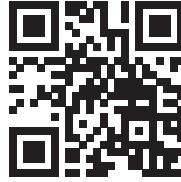

---

## INHALTSVERZEICHNIS

---

Sicherheitshinweise	4
Geräteübersicht	5
Installation	8
Inbetriebnahme und Bedienung	10
Radio-Modus	10
CD-Modus	12
Wiedergabe von MP3-Dateien von USB-Geräten	15
Zusatzfunktionen	17
Plattenspieler	18
BT Verbindungsherstellung und Wiedergabe	19
Aux-In	19
Spotify Connect	20
Technische Daten	20
Hinweise zur Entsorgung	21
Konformitätserklärung	21

English	23
Español	43
Français	63
Italiano	83

---

## SICHERHEITSHINWEISE

---

**Hinweis:** Da es durch die CD-Bewegung und den sensiblen Schaltkreis zu Interferenzen mit in der Nähe befindlichen Geräten kommen kann, schalten Sie das Gerät aus, wenn Sie andere elektrische Geräte in der Nähe verwenden möchten.

- Alle Sicherheits- und Bedienungshinweise müssen eingehalten werden.
- Das Gerät darf nicht in der Nähe von Wasser verwendet werden oder mit Feuchtigkeit in Berührung kommen.
- Stellen Sie sicher, dass keine Flüssigkeit über dem Gerät oder den Geräteöffnungen verschüttet wird.
- Bewegen Sie das Gerät vorsichtig, um Stromschläge zu vermeiden.
- Blockieren Sie keinesfalls die Belüftungsöffnungen des Geräts.
- Stellen Sie das Gerät keinesfalls in der Nähe von Wärmequellen (wie beispielsweise Heizungen) auf und setzen Sie es keiner direkten Sonneneinstrahlung aus.
- Stecken Sie den Netzstecker des Geräts, gemäß der Bedienungsanleitung, in die Steckdose.
- Dieses Gerät verfügt über einen Überhitzungsschutz (Sicherheitsvorrichtung). Sollte dieser ersetzt werden müssen, wenden Sie sich an den Hersteller, den Kundendienst oder an eine in ähnlicher Weise qualifizierte Person.
- befolgen Sie zur Reinigung des Geräts die Hinweise im Abschnitt „Reinigung und Pflege“.
- Ziehen Sie den Netzstecker aus der Steckdose, wenn Sie das Gerät über einen längeren Zeitraum nicht verwenden.
- Das Gerät muss von einer hierfür qualifizierten Person repariert werden, wenn:
  - der Netzstecker oder das Netzkabel beschädigt sind,
  - Fremdkörper oder Flüssigkeit in die Geräteöffnungen gelangt sind,
  - das Gerät Regen ausgesetzt wurde,
  - das Gerät ohne äußerliche Veränderungen nicht richtig funktioniert,
  - das Gerät heruntergefallen und der Subwoofer kaputt ist.
- Versuchen Sie keinesfalls, das Gerät selbst zu reparieren, da der Garantieanspruch dadurch erlöschen würde.
- Der Netzstecker des Geräts dient als Trennschalter und sollte deshalb leicht zugänglich und jederzeit erreichbar sein.
- Zur Vermeidung von Unfällen muss das Gerät sicher am Boden oder an der Wand, gemäß der Installationshinweise, fixiert werden.
- Bei dem Gerät handelt es sich um ein Laserprodukt der Klasse I.

**VORSICHT**

Durch Nichtbeachten der in der Bedienungsanleitung beschriebenen Bedienungshinweise kann es zur Freisetzung von gefährlicher Strahlung kommen. Dieses Gerät sollte ausschließlich von hierfür qualifiziertem Personal angepasst und repariert werden.

## GERÄTEÜBERSICHT

### Gerät (Vorderansicht)

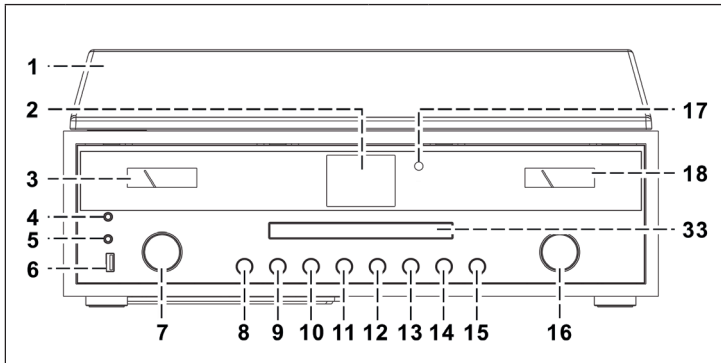

1	Staubabdeckung	11	P-Taste
2	Bildschirm	12	Titel nach vorne überspringen
3	Aussteuerungsmesser	13	Wiedergabe/Pause/Stopp
4	Kopfhöreranschluss	14	Titel nach hinten überspringen
5	AUX-IN-Anschluss	15	MODE (Modus)
6	USB-Anschluss	16	VOLUME -/+ (Lautstärke)/ Ein-/Ausschalttaste
7	Pfeiltasten (hoch/runter) / OK/ Suche	17	Fernbedienungssensor
8	CD-Fach öffnen/schließen	18	Aussteuerungsmesser
9	Zurück	33	Tür der CD-Fachs
10	MENU/INFO		

Plattenspieler

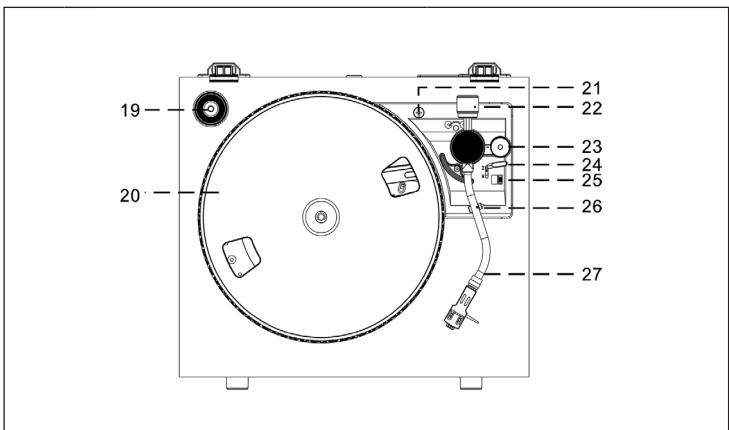

19	45 RPM Adapter	24	Lifthebel
20	Drehteller	25	Geschwindigkeit (33 & 45 RPM)
21	Transportsicherung	26	Tonarmsicherung
22	Gegengewicht	27	Tonarm mit Nadel
23	Höhenregler		

Rückansicht

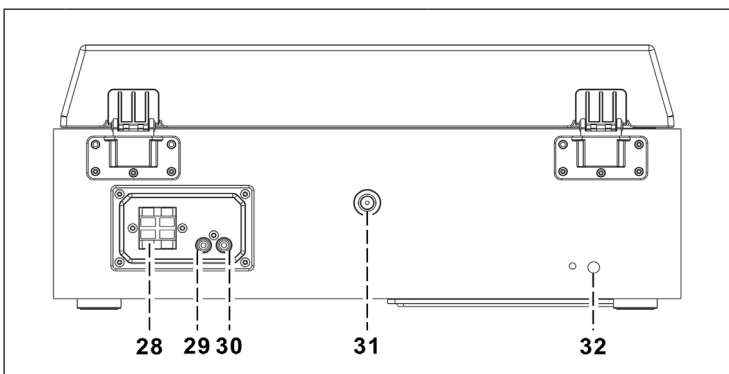

28	Lautsprecheranschluss	31	Antennenanschluss
29	Rechter Line-Out Anschluss	32	Netzkabel
30	Linker Line-Out Anschluss		

## Fernbedienung

1	▲ (CD-Fach öffnen/schließen)
2	On/Standby (Einschalten/Standbymodus)
3	MODE (Modusauswahl)
4	◀◀/▶▶ (vorheriger/ nächster Titel)
5	▶▶ (Wiedergabe/ Pause)
6	■ (Stopp)
7	Folder/Pre (vorheriger/hoch/runter Ordner)
8	Volume +/- (Lautstärke anpassen)
9	MENU/INFO (Internetradio: Informationsauswahl; CD-/USB-Modus: Aktivierung ID3-Funktion; Alle anderen Modi: Menü)
10	Mute (Ton zeitweise stummschalten)
11	Preset EQ (Auswahl verschiedener EQ-Modi)
12	BACK (zurück zur vorherigen Ansicht)
13	SHUFFLE/REP (CD-Modus: Wiederholungsfunktion aktivieren; USB-Modus: Wiederholungsfunktion aktivieren; Taste gedrückt halten: Zufallswiedergabe)
14	▲/▼/◀/▶ Pfeiltasten (Menümodus: Auswahl oben/unten/links/rechts; FM-/DAB-Modus: oben/unten; Internetradio: Auswahl des Speicherplatzes)
15	SCAN/OK (Im Menümodus: Auswahl bestätigen; FM-/DAB-Suche: Sendersuche)
16	P (Internetradio/DAB/FM/CD: drücken, um gespeicherte Sender aufzurufen; gedrückt halten, um Sender zu speichern)
17	Numerntasten 10/ 0-9 (Internetradio/DAB/FM: Eingabe der Speicherplatznummer; CD-Modus: Auswahl der Titelnummer)

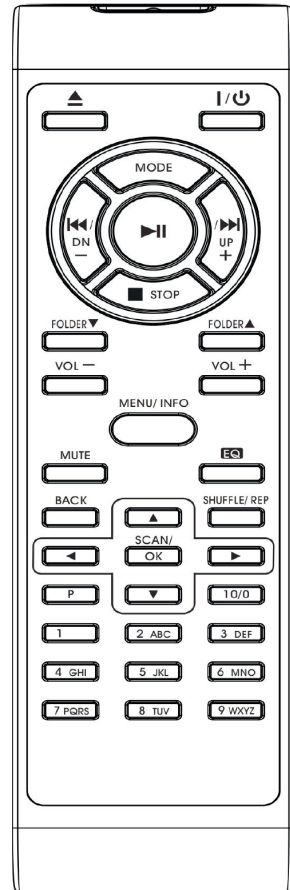

**Hinweis:** Wenn über einen Zeitraum von 15 Minuten keine Musik abgespielt wird, wechselt das Gerät, zum Schutz der Umwelt, automatisch in den Standby-Modus.

## INSTALLATION

### Einlegen der Batterien

Das Batteriefach befindet sich auf der Rückseite der Fernbedienung.

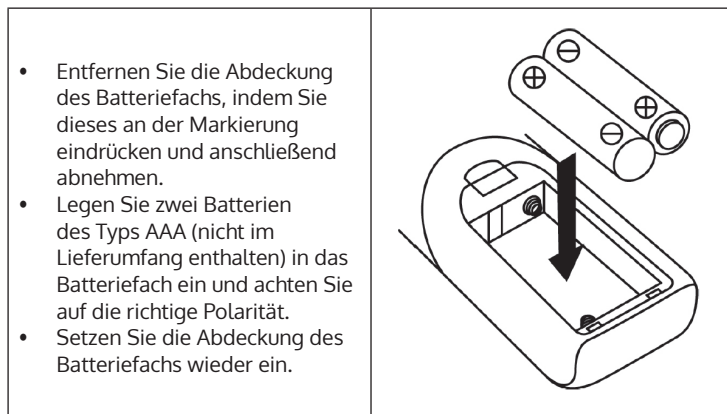

### Vorsichtsmaßnahmen im Umgang mit Batterien

- Batterien müssen von einem Erwachsenen ausgetauscht werden.
- Vermischen Sie keine alten und neuen Batterien.
- Vermischen Sie keine Batterien unterschiedlichen Typs.
- Die Versorgungsklemmen dürfen nicht kurzgeschlossen werden.
- Nicht dafür ausgelegt Batterien dürfen keinesfalls aufgeladen werden.
- Entnehmen Sie leere Batterien.
- Verwenden Sie ausschließlich Batterien des passenden Typs.



## Installationshinweise

- Entpacken Sie alle Gerätebestandteile und entfernen Sie sämtliches Verpackungsmaterial.
- Stecken Sie den Netzstecker des Geräts erst dann in die Steckdose, wenn Sie sich vergewissert haben, dass die auf dem Typenschild des Geräts angegebene Spannung mit der Stromspannung übereinstimmt und alle Anschlüsse gemacht wurden.
- Blockieren Sie keinesfalls die Belüftungsöffnungen und stellen Sie sicher, dass um das Gerät herum mehrere Zentimeter Abstand frei sind, um eine ausreichende Belüftung desselben zu gewährleisten.
- Stecken Sie den Netzstecker (32) in die Steckdose.
- Wenn Sie das Gerät zum ersten Mal einstecken, wird auf dem Bildschirm „auna“ angezeigt.
- Ungefähr 30 Sekunden später startet das Gerät, wenn es zum ersten Mal verwendet wird, automatisch den Einrichtungsassistenten und der Bildschirm zeigt „Start now“ an und hat als Antwort „YES“ (ja) voreingestellt. Drücken Sie zum Starten des Einrichtungsassistenten die Taste OK (7).
- Das Gerät öffnet anschließend den automatischen Updatemodus. Wählen Sie mit den Tasten ▲/▼ eine Updatequelle aus und bestätigen Sie Ihre Auswahl mit der Taste OK (7). Die Zeitzonenauswahl öffnet sich anschließend.
- Wählen Sie mit den Tasten ▲/▼ die gewünschte Zeitzone aus und bestätigen Sie Ihre Auswahl durch Drücken der Taste OK (7). Die Einstellung für Sommer- und Winterzeit öffnet sich.
- Wählen Sie mit den Tasten ▲/▼ Sommerzeit aus und drücken Sie zum Bestätigen die Taste OK (7). Die Netzwerkeinstellungen öffnen sich nun und „YES“ ist werkseitig eingestellt. Drücken Sie zum Bestätigen die Taste OK (7). Das Gerät öffnet nun die Regionseinstellung. Werkseitig ist „Europa“ eingestellt.
- Drücken Sie zum Bestätigen der Region die Taste OK (7). Das Gerät sucht dann nach Ihrem Router und zeigt die gefundenen Netzwerke auf dem LC-Bildschirm (2) an.
- Wählen Sie den gewünschten Router mit den Tasten ▲/▼ aus und bestätigen Sie Ihre Auswahl durch Drücken der Taste OK (7).
- Wählen Sie durch Drücken der Tasten ▲/▼ „WPS“ aus und bestätigen Sie Ihre Auswahl durch Drücken der Taste OK (7).
- Geben Sie das Passwort durch Drücken der Tasten ▲/▼.
- Wählen Sie, sobald Sie das Passwort eingegeben haben, „OK“ aus und drücken Sie zum Bestätigen die Taste OK (7). Das Gerät verbindet sich nun mit dem Internet und sobald die Verbindung erfolgreich hergestellt wurde, zeigt der Bildschirm „Setup wizard completed“ an. Drücken Sie zum Fortfahren erneut die Taste OK.

---

## INBETRIEBNAHME UND BEDIENUNG

---

1. Das Gerät wechselt, nachdem Sie die oben aufgezeigten Einstellungen vorgenommen haben, in den Internetradiomodus. Drücken Sie die Tasten ▲/▼ und wählen Sie „Station list“ (Senderliste) aus. Bestätigen Sie Ihre Auswahl durch Drücken der Taste OK.
2. Drücken Sie die Tasten ▲/▼, um „Stations“ (Sender) auszuwählen und bestätigen Sie Ihre Auswahl durch drücken der Taste OK.
3. Drücken Sie zur Auswahl des gewünschten Suchmodus, wie beispielsweise der Suche nach Standort, die Tasten ▲/▼ und drücken Sie zum Bestätigen Ihrer Auswahl die Taste OK.
4. Beispielsweise bei der Standortsuche werden verschiedene Sender aus der direkten Umgebung auf dem Bildschirm aufgelistet. Der gewünschte Sender kann durch drücken der Tasten ▲/▼, ausgewählt werden. Bestätigen Sie Ihre Auswahl durch drücken der Taste OK.
5. Die gefundenen Radiosender werden auf dem Bildschirm aufgelistet. Der gewünschte Sender kann durch drücken der Tasten ▲/▼, ausgewählt werden. Bestätigen Sie Ihre Auswahl durch drücken der Taste OK.
6. Stellen Sie die gewünschte Lautstärke mit den Lautstärketasten (16) ein.

---

## RADIO-MODUS

---

### Senderspeicherung (IR-Modus)

**Hinweis:** Es können bis zu 10 Radiosender gespeichert werden.

1. Stellen Sie den gewünschten Internetradiosender ein.
2. Halten Sie die Taste P (11) gedrückt. Wählen Sie den gewünschten Sender durch drücken der Tasten ▲/▼ aus und bestätigen Sie Ihre Auswahl mit der Taste OK (7).
3. Wiederholen Sie die Schritte 1 und 2 für alle weiteren Sender.
4. Wenn Sie die gespeicherten Sender aufrufen möchten, drücken Sie die Taste P und wählen Sie den gewünschten Sender mit den Tasten ▲/▼ aus. Bestätigen Sie Ihre Auswahl durch Drücken der Taste OK.

### Manuelle Sendersuche (FM-Modus)

1. Drücken Sie zur Auswahl des FM-Modus die Taste MODE (15).
2. Drücken Sie zum Bestätigen die Taste OK.
3. Stellen Sie mit den Tasten ▲/▼ den gewünschten Sender ein.
4. Passen Sie die Lautstärke mit den Lautstärketasten (16) an.

## Automatische Sendersuche

1. Drücken Sie zur Auswahl des FM-Modus die Taste MODE (15).
2. Drücken Sie zur Auswahl der Suchrichtung die Tasten ▲/▼ und drücken Sie zum Bestätigen die Taste OK. Die automatische Sendersuche wird dann gestartet.
3. Wiederholen Sie Schritt 2 so lange, bis der gewünschte Sender erreicht wurde.
4. Passen Sie die Lautstärke mit den Lautstärketasten (16) an.

## Radio Datensystem (RDS)

Diese Einstellung wird von dem jeweiligen Sender zur Verfügung gestellt. Auf dem LC-Bildschirm werden dann die zur Verfügung gestellten Informationen angezeigt. Durch mehrfaches drücken der Taste MENU/INFO, werden nacheinander die folgenden Informationen angezeigt: Radiotext > Programmart > Frequenz > Datum/Uhrzeit

## FM Stereo Empfang

Drücken Sie die Taste MENU /INFO (10), um in das FM-Menü zu gelangen. Durch Drücken der Tasten ▲/▼, kann die Audioeinstellung, durch Bestätigen mit der Taste OK, ausgewählt werden. Der Bildschirm zeigt dann „Listen in Mono only“ (nur in Mono hören) an. Wenn Sie mit den Tasten ▲/▼ „NO“ auswählen und mit der Taste OK bestätigen, spielt das Gerät den Sender in Stereo ab und das Stereosymbol wird auf dem Bildschirm angezeigt.

## DAB Radio

1. Drücken Sie zur Auswahl des DAB-Modus die Taste MODE (15).
2. Drücken Sie zum Bestätigen die Taste OK.
3. Das Gerät startet innerhalb von 2 Sekunden im Bereich 11b – 12d automatisch einen Sendersuchlauf. Stellen Sie mit den Tasten ▲/▼ den gewünschten Sender ein und bestätigen Sie Ihre Auswahl mit der Taste OK.
4. Durch mehrfaches drücken der Taste MENU/INFO, werden nacheinander die folgenden DAB-Informationen angezeigt: Gruppenname > Programmart > Frequenz > Signalstärke > Übertragungsrate > Datum/Uhrzeit
5. Passen Sie die Lautstärke mit den Lautstärketasten (16) an.

## Senderspeicherung (DAB-Modus)

**Hinweis:** Es können bis zu 20 DAB-Sender gespeichert werden.

1. Stellen Sie den DAB-Modus ein.
2. Stellen Sie den gewünschten Radiosender entweder automatisch oder manuell ein.
3. Halten Sie die Taste P (11) gedrückt. Wählen Sie den gewünschten Speicherplatz durch drücken der Tasten ▲/▼ aus.
4. Bestätigen Sie Ihre Auswahl mit der Taste OK (7).
5. Wiederholen Sie die Schritte 1 und 3 für alle weiteren Sender.
6. Wenn Sie die gespeicherten Sender aufrufen möchten, drücken Sie die Taste P und wählen Sie den gewünschten Sender mit den Tasten ▲/▼ aus. Bestätigen Sie Ihre Auswahl durch Drücken der Taste OK.

**Hinweis:** Nach 15 Sekunden ohne Eingabe kehrt das Gerät automatisch in den normalen Radiomodus zurück. Ein gespeicherter Sender kann durch das Speichern eines anderen Senders auf dem gleichen Speicherplatz überschrieben werden.

## Radioempfang

Das Gerät verfügt über eine abnehmbare Antenne. Stellen Sie sicher, dass die Antenne an den Antennenanschluss angeschlossen wurde und vollständig ausgefahren ist, um einen guten Empfang zu gewährleisten.

---

## CD-MODUS

---

1. Drücken Sie zur Auswahl des CD-Modus die Taste MODE (15).
2. Drücken Sie zum Bestätigen die Taste OK.
3. Drücken Sie auf die Taste (8) zum Öffnen des CD-Fachs.
4. Legen Sie eine CD, mit der beschrifteten Seite nach oben, in das CD-Fach ein und schließen Sie das CD-Fach.
5. Eine Suche wird gestartet und der LC-Bildschirm (2) zeigt die Gesamtanzahl der auf der CD befindlichen Titel sowie die gesamte Wiedergabedauer an. Die CD-Wiedergabe wird automatisch gestartet.
6. Passen Sie die Lautstärke mit den Lautstärketasten (16) an.

## Wiedergabe/Pause

Drücken Sie einmal auf die Taste ►|| (13), um die Wiedergabe zu pausieren. Wenn Sie die Taste erneut drücken, wird die Wiedergabe fortgesetzt.

## Wiedergabe stoppen

Wenn die Taste ■ während der Wiedergabe oder Pause gedrückt wird, stoppt das Gerät die gesamte Wiedergabe.

## Titel überspringen

1. Wenn während der Wiedergabe oder Pause die Taste ►► (14) gedrückt wird, wird der aktuelle Titel übersprungen. Das Gerät befindet sich beim nächsten Titel im gleichen Modus (Wiedergabe oder Pause).
2. Wenn während der Wiedergabe oder Pause die Taste ◀◀ (14) gedrückt wird, wird der aktuelle Titel übersprungen. Das Gerät befindet sich beim vorherigen Titel im gleichen Modus (Wiedergabe oder Pause).

## MP3-CDs

1. Nach der Suche wird die Gesamtanzahl der Titel und die Albuminformationen auf dem LC-Bildschirm angezeigt. Das Gerät startet die Wiedergabe automatisch.
2. Drücken Sie zur Auswahl des gewünschten Titels die Tasten ◀◀/►►.

## ID3-Funktion

Wenn Sie mehrfach die Taste MENU/INFO drücken, zeigt der LC-Bildschirm „F01 T001 00:01“ an. Während der Wiedergabe der MP3-Datei wird der Name des Albums/ Künstlers/ Titels angezeigt.



- Sollte kein Name vorhanden sein, oder der Name in einer nicht unterstützten Sprache sein, bleibt der LC-Bildschirm beim Drücken der Taste MENU/INFO leer.
- Wenn das Eingabeformat der CD nicht vom System unterstützt wird, können /Album/Künstler/Titel nicht erkannt werden.
- Das System unterstützt bei der ID3-Funktion nur englische und arabische Ziffern.

## MP3-Format – Anforderungen

- Bitrate: 32 kbps ~ 320 kbps; Samplingrate: 32 kHz, 44,1 kHz und 48 kHz dekodierbar
- Die Wiedergabeleistung von MP3-CDs hängt von der Aufnahmequalität und der Aufnahmemethode ab. Des Weiteren ist die Ladezeit bei MP3-CDs, auf Grund des anderen Formats, länger als bei normalen CDs.

### Titel wiederholen (für CDs)

Sie können den gewünschten Titel, Ordner (nur MP3) oder die gesamte CD mit dieser Funktion wiederholen: (1) Wiederholen 1 > (2) Alle Titel wiederholen > (3) wiederholen deaktiviert.

Wiedergabemodus	Anzeige
Einen Titel wiederholen	
Ordner wiederholen	
Alle Titel wiederholen	
Wiederholen deaktiviert	-----

### Zufallswiedergabe

Mit dieser Funktion werden alle Titel in zufälliger Reihenfolge wiedergegeben. Drücken Sie während des Wiederholungsmodus die Taste REP/SHUFFLE, um die Zufallswiedergabe zu aktivieren.

Wiedergabemodus	Anzeige
Random (Zufall)	

### CD Titelspeicherung

Bis zu 20 CD-Titel können in beliebiger Reihenfolge in einer Liste gespeichert werden. Stellen Sie vor der Verwendung dieser Funktion sicher, dass die Taste ►|| (13) gedrückt wurde.

1. Stellen Sie den CD-Modus ein und stoppen Sie die CD-Wiedergabe.
2. Halten Sie die Taste P (11) gedrückt und auf dem LC-Bildschirm wird „program“ angezeigt.
3. Wählen Sie mit den Tasten ◀◀/▶▶ den gewünschten Titel aus.
4. Drücken Sie zum Speichern die Taste OK.
5. Wiederholen Sie die Schritte 3 und 4, um weitere Titel zu speichern.
6. Drücken Sie, sobald alle gewünschten Titel gespeichert wurden, die Taste ►||, um die gespeicherten CD-Titel wiederzugeben.
7. Drücken Sie zum Stoppen die Taste ■ und drücken Sie die Taste erneut, um alle gespeicherten Titel zu löschen.

**Hinweis:** Wenn innerhalb von 30 Sekunden, nachdem die Taste P gedrückt wurde, keine Taste gedrückt wird, wird der Speichermodus automatisch abgebrochen.

---

## WIEDERGABE VON MP3-DATEIEN VON USB-GERÄTEN

---

Das Gerät kann auf USB-Geräten gespeicherte MP3-Dateien dekodieren.

1. Versetzen Sie das Gerät zunächst in den Standby-Modus oder einen beliebigen Modus (außer dem USB-Modus).
2. Stecken Sie den USB-Stick richtig herum in den USB-Anschluss und stellen Sie sicher, dass dieser richtig darin steckt.
3. Drücken Sie mehrfach die Taste MODE, um den „My Player Modus“ auszuwählen.
4. Drücken Sie zum Bestätigen die Taste OK (7).
5. Wählen Sie mit den Tasten ▲/▼ die gewünschte Datei aus und drücken Sie zum Starten der Wiedergabe die Taste OK.
6. Stellen Sie mit den Lautstärketasten (16) die gewünschte Lautstärke ein.

### Wiedergabe/Pause

Drücken Sie einmal auf die Taste ►|| (13), um die Wiedergabe zu pausieren. Wenn Sie die Taste erneut drücken, wird die Wiedergabe fortgesetzt.

### Wiedergabe stoppen

Wenn die Taste ■ während der Wiedergabe oder Pause gedrückt wird, stoppt das Gerät die gesamte Wiedergabe.

### Titel überspringen

- Wenn während der Wiedergabe oder Pause die Taste ►► (14) gedrückt wird, wird nächste Titel abgespielt.
- Wenn während der Wiedergabe oder Pause die Taste ◀◀ (14) gedrückt wird, wird der aktuelle Titel erneut wiedergegeben. Drücken Sie die Taste erneut, um den vorherigen Titel abzuspielen.

### ID3-Funktion

Wenn Sie mehrfach die Taste MENU/INFO drücken, zeigt der LC-Bildschirm die MP3-Informationen wie Album/ Künstler/ Titel etc. an.

- Sollte kein Name vorhanden sein, oder der Name in einer nicht unterstützten Sprache sein, bleibt der LC-Bildschirm beim Drücken der Taste MENU/INFO leer.
- Wenn das Eingabeformat der CD nicht vom System unterstützt wird, können /Album/Künstler/Titel nicht erkannt werden.
- Das System unterstützt bei der ID3-Funktion nur englische und arabische Ziffern.

### MP3-Format – Anforderungen

- Bitrate: 32 kbps ~ 320 kbps; Samplingrate: 32 kHz, 44,1 kHz und 48 kHz dekodierbar
- Die Wiedergabeleistung von MP3-CDs hängt von der Aufnahmequalität und der Aufnahmemethode ab.

### Wiederholen/ Zufallswiedergabe

Drücken Sie die Taste MENU (10), um in das Menü zu gelangen und wählen Sie mit den Tasten ▲/▼ die Zufallswiedergabe oder den Wiederholungsmodus aus. Bestätigen Sie Ihre Auswahl durch drücken der Taste OK.

- Das Gerät kann MP3-Dateien nur im USB-Modus lesen. Es können keine Musikdateien mit anderem Format dekodiert werden.
- Wenn Sie einen MP3-Player an den USB-Anschluss des Geräts anschließen, kann es sein, dass das Gerät die darauf befindlichen Dateien, weil der MP3-Player nicht kompatibel ist, nicht wiedergeben kann. Es handelt sich dabei nicht um einen Fehler des Geräts.
- Der USB-Anschluss darf nicht in Verbindung mit einem USB-Verlängerungskabel verbunden werden und darf nicht direkt an einen Computer angeschlossen werden



---

## ZUSATZFUNKTIONEN

---

### Automatisches Ausschalten

1. Drücken und halten Sie die Taste MENU gedrückt und wählen Sie mit den Tasten ▲/▼ das Hauptmenü aus. Bestätigen Sie Ihre Auswahl durch Drücken der Taste OK.
2. Wählen Sie mit den Tasten ▲/▼ „Sleep mode“ aus und drücken Sie zum Bestätigen die Taste OK.
3. Wählen Sie die gewünschte Zeit bis zum automatischen Ausschalten aus 15-30-45-60 mit den Tasten ▲/▼ aus und bestätigen Sie Ihre Auswahl mit der Taste OK. Der LC-Bildschirm zeigt anschließend die ausgewählte Zeit bis zum automatischen Ausschalten auf dem Bildschirm an. Das Gerät wechselt, wenn die Zeit abgelaufen ist, in den Standby-Modus.

### EQ-Funktion

1. Drücken Sie die Taste MENU, um in das Hauptmenü zu gelangen und wählen Sie mit den Tasten ▲/▼ „Equalizer“ aus. Drücken Sie zum Bestätigen die Taste OK.
2. Wählen Sie mit den Tasten „Flat, Jazz, Rock, Movie, Classic, Pop, News, My EQ oder MY EQ SETUP“ aus und bestätigen Sie Ihre Auswahl mit der Taste OK.

### Spracheinstellung

1. Drücken Sie die Taste MENU und wählen Sie mit den Tasten „Language“ aus. Bestätigen Sie Ihre Auswahl mit der Taste OK.
2. Stellen Sie mit den Tasten ▲/▼ die gewünschte Sprache ein und bestätigen Sie Ihre Auswahl mit der Taste OK.

### Werkseinstellung

1. Drücken Sie die Taste MENU und wählen Sie mit den Tasten „Factory reset“ aus. Bestätigen Sie Ihre Auswahl mit der Taste OK.
2. Wählen Sie mit den Tasten ▲/▼ zum Neustart des Gerät und zum Löschen aller darauf befindlichen Informationen „YES“ und bestätigen Sie Ihre Auswahl mit der Taste OK. Gehen Sie nun genauso wie beim ersten Einschalten des Geräts vor.

## PLATTENSPIELER

Entfernen Sie den Nadelschutz. Stellen Sie sicher, dass der Tonarm vor der Verwendung des Plattenspielers von der Halterung genommen und anschließend wieder gesichert wird.

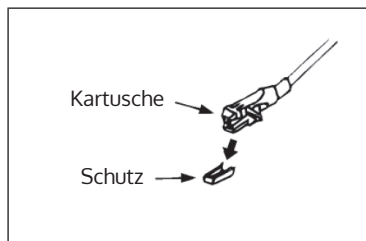

1. Drücken Sie zur Auswahl des Plattenspieler-Modus (Phono) mehrfach die Taste MODE.
2. Drücken Sie zum Bestätigen die Taste OK.
3. Bringen Sie die Geschwindigkeitsauswahl (25) in die richtige Position, abhängig von der jeweiligen Schallplatte.
4. Legen Sie die Schallplatte auf den Drehteller (verwenden Sie falls notwendig den Adapter).
5. Bringen Sie den Tonarmhebel (27) nach oben.
6. Heben Sie den Tonarm langsam von der Halterung herunter und bewegen Sie diesen vorsichtig in Richtung der Schallplatte. Der Drehteller beginnt sich langsam zu drehen. Positionieren Sie den Tonarm oberhalb der gewünschten Stelle der Schallplatte.
7. Ziehen Sie den Tonarmhebel nach unten. Der Tonarm wird langsam auf die Schallplatte abgesenkt und die Wiedergabe beginnt.
8. Am Ende der Schallplatte bewegt sich der Tonarm automatisch wieder in die Ruheposition.
9. Heben Sie den Tonarm zum manuellen Stoppen der Schallplatte von dieser herunter.

### **Pause**

Heben Sie den Tonarm an, um die Wiedergabe zeitweise zu unterbrechen.

## Wichtige Hinweise

- Das automatische Rücknahmesystem wurde mechanisch entworfen und der Rücksetzpunkt kann durch den Transport beeinflusst werden. Deshalb kann es vorkommen, dass der Tonarm beim ersten Aufsetzen auf die Schallplatte automatisch auf die Halterung zurückkehrt. Dies ist keine Fehlfunktion.
- Die Länge der Schallplatte kann variieren. Wenn Sie feststellen, dass der Tonarm nach der Wiedergabe der Schallplatte nicht automatisch zurückkehren kann, stellen Sie den Tonarm bitte manuell wieder in die Ruheposition zurück oder stellen Sie den automatischen Rückgabepunkt ein.

---

## BT VERBINDUNGSHERSTELLUNG UND WIEDERGABE

---

1. Drücken Sie zur Auswahl des BT-Modus die Taste MODE (15).
2. Drücken Sie zum Bestätigen die Taste OK.
3. Das Display (2) zeigt [No media] und das BT-Symbol.
4. Halten Sie die Taste MENU/INFO (10) gedrückt, und drücken Sie auf die Pfeiltasten (hoch/runter) (7), um [Setup BT] auszuwählen. Drücken Sie zum Bestätigen die Taste OK.
5. Im Display (2) blinkt nun das BT-Symbol und das Display zeigt [BT Discoverable], was bedeutet, dass sich das Gerät im Suchmodus befindet.
6. Aktivieren Sie BT auf Ihrem externen Smartphone oder Tablet und wähle Sie das Gerät mit dem Namen [Birmingham] aus, um sich mit der Stereoanlage zu verbinden.
7. Sobald die Verbindung zwischen beiden Geräten steht, leuchtet das BT-Symbol durchgehend auf dem Display (2).
8. Starten Sie Musik auf Ihrem externen Gerät und hören Sie sie über die Stereoanlage.

---

## AUX-IN

---

Schließen Sie ein anderes Audiogerät, beispielsweise einen tragbaren CD-Player, MP3-Player, Kassettenspieler, iPod etc. mithilfe eines 3,5 mm Anschlusskabels (nicht im Lieferumfang enthalten) an den Aux-In-Anschluss an der Seite des Geräts an. Wählen Sie mit der Taste MODE den Aux-In-Modus aus und drücken Sie zum Starten der Wiedergabe die Taste OK.

---

## SPOTIFY CONNECT

---

### Dein neues Gerät hat Spotify Connect

Verwende dein Smartphone, Tablet oder deinen Computer als Fernbedienung für Spotify. Auf [spotify.com/connect](https://www.spotify.com/connect) erfährst du mehr.



### Lizenzen

Die Spotify Software unterliegt den Nutzungsrechten von Drittanbietern, die auf folgender Seite eingesehen werden können:

<https://www.spotify.com/connect/third-party-licenses>

Alle aufgeführten Marken sind Warenzeichen der jeweiligen Unternehmen. Fehler und Auslassungen ausgenommen und technischen Änderungen unterliegend. Unsere allgemeinen Geschäftsbedingungen finden Anwendung.

---

## TECHNISCHE DATEN

---

Artikelnummer	10034090
Stromversorgung	220-240 V ~ 50/60 Hz
Max. Leistung	50 W (2 x 12,5 W RMS)
Radio	IR/DAB+/FM-RDS
FM-Frequenz	87,5-108 MHz
DAB-Frequenz	DAB+ Band III 174-240 MHz
WLAN-Frequenz	2,4 GHz
WLAN-Sendeleistung (max.)	+13 dBm
BT-Frequenz	2,402-2,480 GHz
BT-Sendeleistung (max.)	4 dBm

---

## HINWEISE ZUR ENTSORGUNG

---



Wenn es in Ihrem Land eine gesetzliche Regelung zur Entsorgung von elektrischen und elektronischen Geräten gibt, weist dieses Symbol auf dem Produkt oder auf der Verpackung darauf hin, dass dieses Produkt nicht im Hausmüll entsorgt werden darf. Stattdessen muss es zu einer Sammelstelle für das Recycling von elektrischen und elektronischen Geräten gebracht werden. Durch regelkonforme Entsorgung schützen Sie die Umwelt und die Gesundheit Ihrer Mitmenschen vor negativen Konsequenzen. Informationen zum Recycling und zur Entsorgung dieses Produkts, erhalten Sie von Ihrer örtlichen Verwaltung oder Ihrem Hausmüllentsorgungsdienst.

Dieses Produkt enthält Batterien. Wenn es in Ihrem Land eine gesetzliche Regelung zur Entsorgung von Batterien gibt, dürfen die Batterien nicht im Hausmüll entsorgt werden. Informieren Sie sich über die örtlichen Bestimmungen zur Entsorgung von Batterien. Durch regelkonforme Entsorgung schützen Sie die Umwelt und die Gesundheit Ihrer Mitmenschen vor negativen Konsequenzen.

---

## KONFORMITÄTSERKLÄRUNG

---

**Hersteller:**

Chal-Tec GmbH, Wallstraße 16, 10179 Berlin, Deutschland.

**Importeur für Großbritannien:**

Chal-Tec UK limited  
Unit 6 Riverside Business Centre  
Brighton Road  
Shoreham-by-Sea  
BN43 6RE  
United Kingdom

Die vollständige Konformitätserklärung des Herstellers finden Sie unter folgendem Link:  
[use.berlin/10034090](https://use.berlin/10034090)



**Dear Customer,**

Congratulations on purchasing this device. Please read the following instructions carefully and follow them to prevent possible damages. We assume no liability for damage caused by disregard of the instructions and improper use. Scan the QR code to get access to the latest user manual and more product information.



---

**CONTENTS**

---

Safety Instructions	24
Product Overview	25
Installation	28
Commissioning and Operation	30
Radio Mode	30
CD Mode	32
Play MP3 files from USB Devices	35
Additional Functions	37
Phono Mode (Turntable)	38
BT Connection and Playback	39
Aux In	39
Spotify Connect	40
Technical Data	40
Hints on Disposal	41
Declaration of Conformity	41

---

## SAFETY INSTRUCTIONS

---

**Note:** Because CD movement and sensitive circuitry can cause interference with nearby equipment, turn off the equipment if you intend to use other electrical equipment in the vicinity.

- All safety and operating instructions must be followed.
- Do not use the unit near water or moisture.
- Make sure that no liquid is spilled over the device or the openings in the device.
- Move the unit carefully to avoid electric shock.
- Do not block the ventilation openings of the unit.
- Do not place the unit near any heat sources (such as heaters) or expose it to direct sunlight.
- Plug the appliance into a wall outlet according to the operating instructions.
- This equipment is equipped with an overheat protection (safety device). If it needs to be replaced, contact the manufacturer, customer service or a similarly qualified person.
- To clean the unit, follow the instructions in the „Cleaning and Care“ section.
- Unplug the appliance from the wall outlet when not in use for an extended period of time.
- The unit must be repaired by a qualified person if:
  - the power plug or cord is damaged,
  - foreign objects or liquid have entered the openings of the device,
  - the device has been exposed to rain,
  - the device does not function properly without external changes,
  - the unit is dropped and the subwoofer is broken.
- Do not attempt to repair the unit yourself as this will void the warranty.
- The power plug is used as a disconnect switch and should be easily accessible at all times.
- To prevent accidents, the unit must be securely fastened to the floor or wall in accordance with the installation instructions.
- The device is a Class I laser product.



**CAUTION**

Non-compliance with the operating instructions described in this manual may result in the release of hazardous radiation. This device should only be adjusted and repaired by qualified personnel.

---

## PRODUCT OVERVIEW

---

### Device (front view)

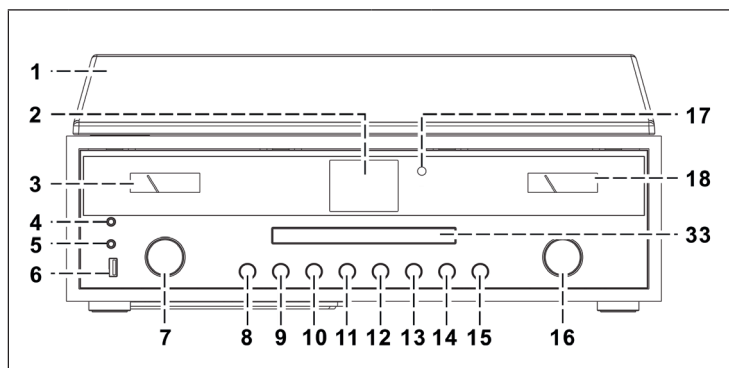

1	Dustcover	11	P button
2	LCD display	12	Skip down button
3	VU meter	13	Play/Pause / STOP button
4	Headphone Socket	14	Skip up button
5	AUX-IN Socket	15	MODE button
6	USB Socket	16	VOLUME +/- /POWER knob
7	Up/Down/OK/SCAN knob	17	Remote Sensor
8	OPEN/CLOSE button	18	VU meter
9	BACK button	33	CD door
10	MENU/INFO button		

**Turntable**

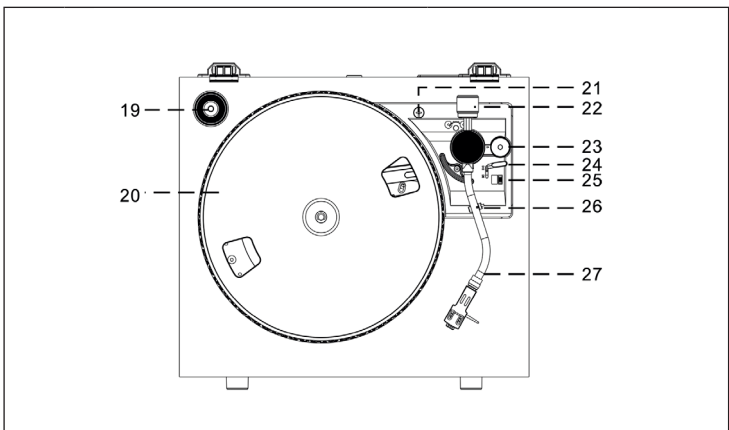

19	Single 45 RPM Adaptor	24	Cue Lever
20	Turntable Platter	25	Speed Selector (33&45 rpm)
21	Transit Screw	26	Tone Arm Lock
22	Counter Weight	27	Tone Arm with Stylus
23	Pitch Control		

**Back view**

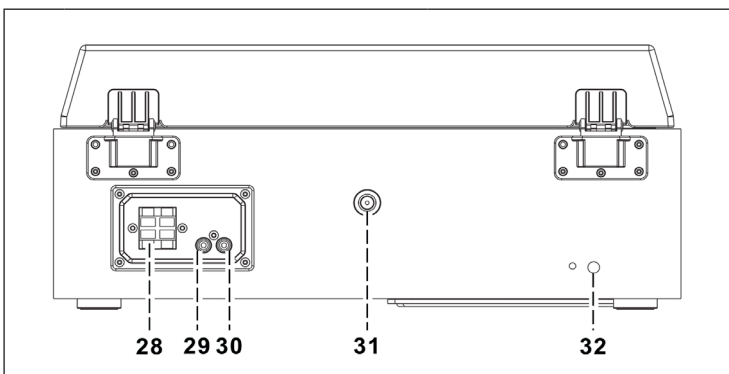

28	Speaker Terminal	31	Antenna Socket
29	Right Line Out Socket	32	AC Power Cord
30	Left Line Out Socket		

## Fernbedienung

1	▲ (Open/Close CD tray)	
2	On/Standby	
3	MODE	
4	◀◀/▶▶(previous/next title)	
5	▶▶ (Play/Pause)	
6	■ (Stop)	
7	Folder/Pre (Previous/up/down Folder)	
8	Volume -/+ (adjust volume)	
9	MENU/INFO (Internet radio: information selection; CD/USB mode: ID3 function activation; All other modes: menu)	
10	Mute (mute sound temporarily)	
11	Preset EQ (selection of different EQ modes)	
12	BACK (back to previous view)	
13	SHUFFLE/REP (CD mode: activate repeat function; USB mode: activate repeat function; keep button pressed: Random Playback)	
14	▲/▼/◀/▶ Arrow keys (Menu mode: Selection up/down/left/right; FM/DAB mode: up/down; Internet radio: selection of memory)	
15	SCAN/OK (In menu mode: confirm selection; FM/DAB search: station search)	
16	P (Internet radio/DAB/FM/CD: press to access stored stations; press and hold to store stations)	
17	Number buttons 10/ 0-9 (Internet radio/DAB/FM: Enter the memory location number; CD mode: Select the track number; CD mode: Select the track number)	

**Note:** If no music is played for 15 minutes, the unit automatically switches to standby mode to protect the environment.

---

## INSTALLATION

---

### Inserting the batteries

The battery compartment is located on the back of the remote control.

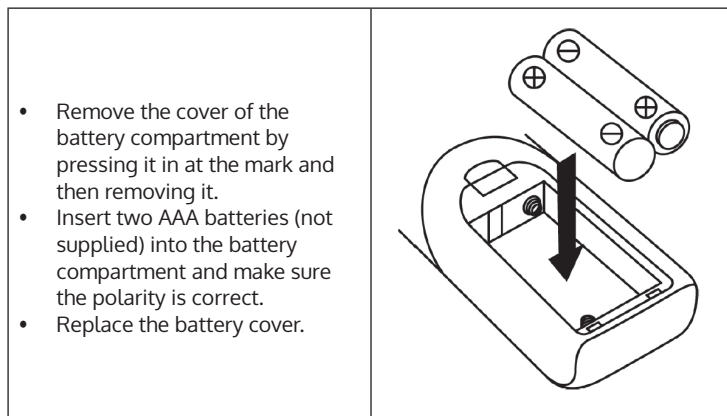

### Precautions when handling batteries

- Batteries must be replaced by an adult.
- Do not mix old and new batteries.
- Do not mix batteries of different types.
- Do not short-circuit the supply terminals.
- Do not charge batteries designed for this purpose.
- Remove empty batteries.
- Only use batteries of the appropriate type.

## installation instructions

- Unpack all parts of the unit and remove all packing material.
- Do not plug the appliance into a wall outlet until you are sure that the voltage on the appliance's nameplate matches the voltage and that all connections have been made.
- Do not block the air vents or allow several centimeters of space around the product to allow adequate ventilation.
- Plug the power plug (32) into the wall outlet.
- When you plug in the unit for the first time, „auna“ will be displayed on the screen.
- Approximately 30 seconds later, when the device is used for the first time, it automatically starts the Setup Wizard and the screen displays „Start now“ with „YES“ (yes) as the default response. Press OK (7) to start the Setup Wizard.
- The device then opens the automatic update mode. Select an update source with the ▲/▼ buttons and confirm your selection with the OK button (7). The time zone selection then opens.
- Select the desired time zone with the ▲/▼ buttons and confirm your selection by pressing the OK button (7). The setting for summer and winter time opens.
- Use the ▲/▼ buttons to select summer time and press the OK button (7) to confirm. The network settings now open and „YES“ is factory set. Press the OK key (7) to confirm. The device now opens the region setting. The factory setting is „Europe“.
- Press the OK key (7) to confirm the region. The device then searches for your router and displays the networks found on the LC screen (2).
- Select the desired router with the ▲/▼ buttons and confirm your selection by pressing the OK button (7).
- Select „WPS“ by pressing the ▲/▼ buttons and confirm your selection by pressing the OK button (7).
- Enter the password by pressing the ▲/▼ buttons.
- Once you have entered the password, select „OK“ and press the OK button (7) to confirm. The device will now connect to the Internet and once the connection is successful, the Setup wizard completed screen will appear. Press OK again to continue.

---

## COMMISSIONING AND OPERATION

---

1. After you have made the settings shown above, the unit switches to Internet radio mode. Press the ▲/▼ buttons and select „Station list“. Confirm your selection by pressing the OK button.
2. Press the ▲/▼ buttons to select „Stations“ and confirm your selection by pressing the OK button.
3. Press the ▲/▼ buttons to select the desired search mode, such as search by location, and press the OK button to confirm your selection.
4. For example, when searching for a location, various stations in the immediate vicinity are listed on the screen. The desired station can be selected by pressing the ▲/▼, buttons. Confirm your selection by pressing the OK button.
5. The radio stations found will be listed on the screen. The desired station can be selected by pressing the ▲/▼, buttons. Confirm your selection by pressing the OK button.
6. Use the volume buttons (16) to adjust the desired volume.

---

## RADIO MODE

---

### Preset station (IR mode)

**Note:** Up to 10 radio stations can be stored.

1. Set the desired Internet radio station.
2. Press and hold the P button (11). Select the desired station by pressing the ▲/▼ buttons and confirm your selection with the OK button (7).
3. Repeat steps 1 and 2 for all other stations.
4. If you want to access the stored stations, press the P button and select the desired station with the ▲/▼ buttons. Confirm your selection by pressing the OK button.

### Manual station search (FM mode)

1. Press the MODE button (15) to select the FM mode.
2. Press the OK button to confirm.
3. Use the ▲/▼ buttons to select the desired channel.
4. Adjust the volume with the volume buttons (16).

## Automatic station search

1. Press the MODE button (15) to select the FM mode.
2. Press the ▲/▼ buttons to select the search direction and press the OK button to confirm. The automatic station search will start.
3. Repeat step 2 until the desired station is reached.
4. Adjust the volume using the volume buttons (16).

## Radio Data System (RDS)

This setting is provided by the respective transmitter. The information provided will then be displayed on the LCD screen. By pressing the MENU/INFO button several times, the following information is displayed one after the other: Radiotext > Programme type > Frequency > Date/Time

## FM Stereo Reception

Press the MENU/INFO button (10) to enter the FM menu. Press the ▲/▼ buttons to select the audio setting and press the OK button to confirm. The screen will then display „Listen in Mono only“. If you select „NO“ with the ▲/▼ buttons and press the OK button, the unit will play the station in stereo and the stereo icon will appear on the screen.

## DAB Radio

1. Press the MODE button (15) to select the DAB mode.
2. Press the OK button to confirm.
3. The unit will automatically start a station scan in the range 11b - 12d within 2 seconds. Set the desired station with the ▲/▼ buttons and confirm your selection with the OK button.
4. Press the MENU/INFO button several times to display the following DAB information one after the other: Group name > Program type > Frequency > Signal strength > Transmission rate > Date/time
5. Adjust the volume with the volume keys (16).

## Preset station (DAB mode)

**Note:** Up to 20 DAB stations can be stored.

1. Set the DAB mode. 1.
2. Set the desired radio station either automatically or manually.
3. Press and hold the P button (11). Select the desired memory location by pressing the ▲/▼ buttons.
4. Confirm your selection with the OK button (7).
5. Repeat steps 1 and 3 for all other channels.
6. Press the P button to display the preset stations and select the desired station using the ▲/▼ buttons. Confirm your selection by pressing the OK button.

**Note:** After 15 seconds of no input, the unit automatically returns to normal radio mode. A stored station can be overwritten by storing another station in the same location.

## Radio reception

The device has a removable antenna. Make sure that the antenna is connected to the antenna connector and fully extended to ensure good reception.

---

## CD MODE

---

1. Press the MODE button (15) to select the CD mode.
2. Press the OK button to confirm.
3. Press the button (8) to open the CD compartment.
4. Insert a CD with the label side facing up into the CD tray and close the CD tray.
5. A search will start and the LCD screen (2) will display the total number of tracks on the CD and the total playback time. CD playback will start automatically.
6. Adjust the volume with the volume buttons (16).



## Play/Pause

Press the button ►|| (13) once to pause playback. Press the button again to resume playback.

## To stop playback

If the button ■ is pressed during playback or pause, the unit stops all playback.

## Skip track

1. If the button ►►| (14) is pressed during playback or pause, the current title will be skipped. The unit will be in the same mode (Play or Pause) for the next track.
2. If the button ◀◀| (14) is pressed during playback or pause, the current track will be skipped. The unit is in the same mode (Play or Pause) with the previous track.

## MP3 CDs

1. After searching, the total number of tracks and album information will be displayed on the LCD screen. The unit starts playback automatically.
2. Press the ◀◀/►►| buttons to select the desired track.

## ID3 Function

If you press the MENU/INFO button repeatedly, the LCD will display „F01 T001 00:01“. During playback of the MP3 file, the name of the album/artist/title will be displayed.



- If there is no name or the name is in a language that is not supported, the LCD screen remains blank when the MENU/INFO button is pressed.
- If the input format of the CD is not supported by the system, /Album/Artist/Track cannot be recognized.
- The system only supports English and Arabic numerals in the ID3 function.

## MP3 format requirements

- Bitrate: 32 kbps ~ 320 kbps; sampling rate: 32 kHz, 44.1 kHz and 48 kHz decodable
- The playback performance of MP3 CDs depends on the recording quality and recording method. Furthermore, due to the different format, the loading time for MP3 CDs is longer than for normal CDs.

### Repeat track (for CDs)

You can repeat the desired track, folder (MP3 only) or the entire CD with this function: (1) Repeat 1 > (2) Repeat all tracks > (3) Repeat disabled.

Playback mode	Display
Repeat a title	
Repeat folder	
Repeat all tracks	
Repeat disabled	-----

### Random playback

This function plays back all tracks in random order. During repeat mode, press the REP/SHUFFLE button to activate random playback.

Playback mode	Display
Random	

### CD track storage

Up to 20 CD tracks can be stored in any order in a list. Before using this function, make sure the button ■ (13) is pressed.

1. Set the CD mode and stop CD playback.
2. Press and hold the P button (11) and „program“ will be displayed on the LCD.
3. Select the desired track with the ◀◀/▶▶ buttons.
4. Press the OK button to save.
5. Repeat steps 3 and 4 to save more songs.
6. Once all desired tracks have been saved, press the ▶▶ button to play the saved CD tracks.
7. Press the button ■ to stop and press the button again to delete all stored tracks.

**Note:** If no button is pressed within 30 seconds of pressing the P button, the save mode will be cancelled automatically.

---

## PLAY MP3 FILES FROM USB DEVICES

---

The unit can decode MP3 files stored on USB devices.

1. First, set the unit to standby mode or any mode (except USB mode).
2. Insert the USB stick correctly into the USB port and make sure that it is inserted correctly.
3. Press the MODE button repeatedly to select „My Player Mode“.
4. Press the OK button (7) to confirm.
5. Select the desired file with the ▲/▼ buttons and press the OK button to start playback.
6. Use the Volume buttons (16) to adjust the desired volume.

### Play/Pause

Press the button ►|| (13) once to pause playback. Press the button again to resume playback.

### To stop playback

If the button ■ is pressed during playback or pause, the unit stops all playback.

### Skip track

- If the button ►► (14) is pressed during playback or pause, the next track will be played.
- If the button ◀◀ (14) is pressed during playback or pause, the current track will be played again. Press the button again to play the previous track.

### **ID3 function**

If you press the MENU/INFO button repeatedly, the LCD screen will display MP3 information such as album/artist/title, etc. The LCD screen will also display MP3 information.

- If there is no name or the name is in a language that is not supported, pressing the MENU/INFO button will leave the LCD blank.
- If the input format of the CD is not supported by the system, /Album/Artist/Track cannot be recognized.
- The system only supports English and Arabic numerals in the ID3 function.

### **MP3 format requirements**

- Bitrate: 32 kbps ~ 320 kbps; sampling rate: 32 kHz, 44.1 kHz and 48 kHz decodable
- The playback performance of MP3 CDs depends on the recording quality and recording method.

### **Repeat/Random Playback**

Press the MENU button (10) to enter the menu and use the ▲/▼ buttons to select Random Play or Repeat Mode. Confirm your selection by pressing the OK button.

- The unit can read MP3 files only in USB mode. It is not possible to decode music files with a different format.
- If you connect an MP3 player to the USB port of the unit, the unit may not be able to play back the files on it because the MP3 player is not compatible. This is not a fault of the device.
- The USB port must not be connected in conjunction with a USB extension cable and must not be connected directly to a computer.

---

## ADDITIONAL FUNCTIONS

---

### Automatic switch-off

1. Press and hold the MENU button and select the main menu with the ▲/▼ buttons. Confirm your selection by pressing the OK button.
2. Select „Sleep mode“ with the ▲/▼ buttons and press the OK button to confirm.
3. Select the desired time until automatic switch-off from 15-30-45-60 with the ▲/▼ buttons and confirm your selection with the OK button. The LCD screen will then display the selected time until automatic power off. When the time has elapsed, the unit switches to standby mode.

### EQ function

1. Press the MENU button to enter the main menu and use the ▲/▼ buttons to select „Equalizer“. Press the OK button to confirm.
2. Select „Flat, Jazz, Rock, Movie, Classic, Pop, News, My EQ or MY EQ SETUP“ with the buttons and confirm your selection with the OK button.

### Language setting

1. Press the MENU button and select „Language“ with the buttons. Confirm your selection by pressing the OK button.
2. Select the desired language with the ▲/▼ buttons and confirm your selection with the OK button.

### Factory setting

1. Press the MENU button and select „Factory reset“ with the buttons. Press the OK button to confirm your selection.
2. Select „YES“ with the ▲/▼ buttons to restart the unit and delete all the information on it and confirm your selection with the OK button. Now proceed in the same way as when switching on the device for the first time.

---

## PHONO MODE (TURNTABLE)

---

Remove the needle guard. Make sure that the tonearm is removed from the holder before using the turntable and then secured again.

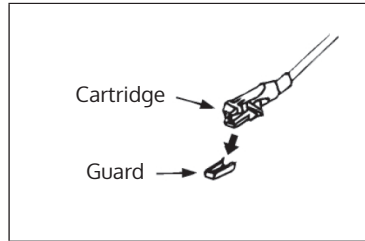

1. Press the MODE button repeatedly to select the phono mode.
2. Press the OK button to confirm.
3. Move the speed selection (25) to the correct position, depending on the record.
4. Place the record on the turntable (use the adapter if necessary).
5. Move the tonearm lever (27) upwards.
6. Slowly lift the tonearm off the holder and carefully move it towards the record. The turntable will begin to rotate slowly. Position the tonearm above the desired position on the record.
7. Pull the tonearm lever down. The tonearm is slowly lowered onto the record and playback begins.
8. At the end of the record, the tonearm will automatically return to the rest position.
9. Lift the tonearm off the record to stop it manually.

### Pause

Raise the tonearm to pause playback temporarily.

## Important notes

- The automatic return system is mechanically designed and the reset point can be influenced by the transport. Therefore, the tonearm may automatically return to the holder the first time it is placed on the record. This is not a malfunction.
- The length of the record can vary. If you notice that the tonearm cannot return automatically after the record has been played, please return the tonearm to the rest position manually or set the automatic return point.

---

## BT CONNECTION AND PLAYBACK

---

- 1 To select the BT mode, press the MODE key (15).
- 2 Press the OK button to confirm.
- 3 The display (2) shows [No media] and the BT icon.
- 4 Hold down the MENU/INFO key (10) and press the up/down arrow keys (7) to select [Setup BT]. Press the OK key to confirm.
- 5 The BT symbol blinks on the display (2) and the display shows [BT Discoverable], indicating that the machine is in search mode.
- 6 Enable BT on your external smartphone or tablet, and select the device named [Birmingham] to connect to the audio system.
- 7 Once the connection between the two devices is established, the BT icon lights continuously on the display (2).
- 8 Start music on your external device and listen to it through the audio system.

---

## AUX IN

---

Connect another audio device, such as a portable CD player, MP3 player, cassette player, iPod, etc., to the aux-in port on the side of the device using a 3.5 mm connection cable (not supplied). Press the MODE button to select Aux In mode and press the OK button to start playback.

---

## SPOTIFY CONNECT

---

### Your new device has Spotify Connect built in

Use your phone, tablet or computer as a remote control for Spotify. Go to [spotify.com/connect](https://www.spotify.com/connect) to learn how.



### Licenses

The Spotify Software is subject to third party licenses found here:

<https://www.spotify.com/connect/third-party-licenses>

All listed brands are trademarks of their companies. Errors and omissions excepted, and subject to technical change. Our general terms of delivery and payment are applied.

---

## TECHNICAL DATA

---

Item number	10034090
Power supply	220-240 V ~ 50/60 Hz
Max. power	50 W (2 x 12.5 W RMS)
Radio	IR/DAB+/FM-RDS
FM frequency	87.5-108 MHz
DAB frequency	DAB+ Band III 174-240 MHz
WiFi frequency	2.4 GHz
WiFi radio-frequency power (max.)	+13 dBm
BT frequency	2.402-2.480 GHz
BT radio-frequency power (max.)	4 dBm



---

## DISPOSAL CONSIDERATIONS

---



If there is a legal regulation for the disposal of electrical and electronic devices in your country, this symbol on the product or on the packaging indicates that this product must not be disposed of with household waste. Instead, it must be taken to a collection point for the recycling of electrical and electronic equipment. By disposing of it in accordance with the rules, you are protecting the environment and the health of your fellow human beings from negative consequences. For information about the recycling and disposal of this product, please contact your local authority or your household waste disposal service.

This product contains batteries. If there is a legal regulation for the disposal of batteries in your country, the batteries must not be disposed of with household waste. Find out about local regulations for disposing of batteries. By disposing of them in accordance with the rules, you are protecting the environment and the health of your fellow human beings from negative consequences.

---

## DECLARATION OF CONFORMITY

---

**Manufacturer:**

Chal-Tec GmbH, Wallstrasse 16, 10179 Berlin, Germany.

**Importer for Great Britain:**

Chal-Tec UK limited  
Unit 6 Riverside Business Centre  
Brighton Road  
Shoreham-by-Sea  
BN43 6RE  
United Kingdom

The complete declaration of conformity of the manufacturer can be found at the following link:  
[use.berlin/10034090](https://use.berlin/10034090)



**Estimado cliente:**

Le felicitamos por la adquisición de este producto. Lea atentamente el siguiente manual y siga cuidadosamente las instrucciones de uso con el fin de evitar posibles daños. La empresa no se responsabiliza de los daños ocasionados por un uso indebido del producto o por haber desatendido las indicaciones de seguridad. Escanee el código QR para obtener acceso al manual de usuario más reciente y otra información sobre el producto:



---

## ÍNDICE

---

Indicaciones de seguridad	44
Descripción del producto	45
Instalación	48
Puesta en marcha y funcionamiento	50
Mode radio	50
Modo CD	52
Reproduce archivos MP3 desde dispositivos USB	55
Otras funciones	57
Tocadiscos	58
Conexión y reproducción via BT	59
Aux-In	59
Conexión a Spotify	60
Datos técnicos	60
Retirada del aparato	61
Declaración de conformidad	61

---

## INDICACIONES DE SEGURIDAD

---

**Nota:** Debido a que el movimiento del CD y los circuitos sensibles pueden causar interferencia con el equipo cercano, apague el equipo si tiene la intención de utilizar otro equipo eléctrico en las proximidades.

- Deben observarse todas las instrucciones de seguridad y funcionamiento.
- El aparato no debe usarse cerca de lugares con agua o muy húmedos.
- Asegúrese de que no se vierta líquido sobre el aparato o por las ranuras.
- Mueva la unidad con cuidado para evitar descargas eléctricas.
- No bloquee la ventilación del aparato.
- No coloque el aparato cerca de fuentes de calefacción (como por ejemplo estufas) y no lo ponga bajo la luz directa del sol.
- Enchufe el aparato en una toma de corriente de acuerdo con las instrucciones de funcionamiento.
- Este equipo tiene un sistema de protección contra el sobrecalentamiento (sistema de seguridad). Si tuviera que ser reemplazado, diríjase al fabricante, a atención al cliente o a una persona cualificada.
- Para la limpieza del aparato sigue las instrucciones que aparecen en el apartado "Limpieza y mantenimiento"
- Desenchufe el aparato si no va a utilizarlo durante un largo periodo de tiempo.
- El aparato debe ser reparado por una persona cualificada, en los siguientes casos:
  - si el enchufe o el cable están dañados.
  - si han entrado objetos o líquidos en las ranuras
  - si se ha mojado con la lluvia.
  - si no funciona adecuadamente sin hacer cambios externos.
  - si se ha caído y se ha estropeado el subwoofer
- No intente reparar el aparato usted mismo, ya que perderá la validez de la garantía.
- El enchufe sirve también como interruptor, por eso debe estar accesible siempre.
- Para evitar accidentes el aparato debe estar anclado al suelo o a la pared como se explica en las instrucciones de instalación.
- El aparato es un producto de láser Clase I

**ATENCIÓN**

El incumplimiento de las instrucciones de funcionamiento descritas en este manual puede provocar la emisión de radiaciones peligrosas. Este dispositivo sólo debe ser ajustado y reparado por personal cualificado.

## DESCRIPCIÓN DEL PRODUCTO

### Aparato (Vista frontal)

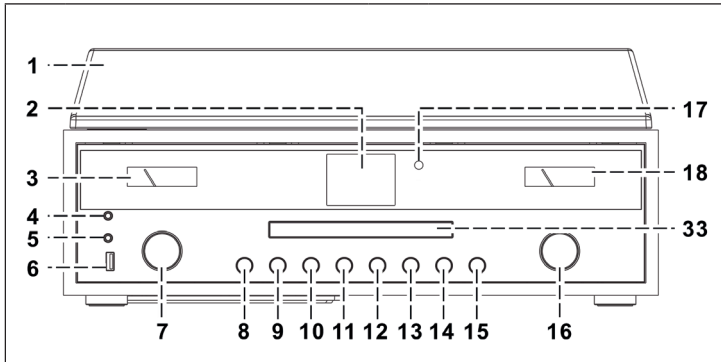

1	Tapa	11	Botón P
2	Pantalla LCD	12	Botón skip down
3	Indicador de volumen	13	Botón Play/Pause / STOP
4	Entrada auriculares	14	Botón Skip up
5	Entrada AUX-IN	15	Botón MODE
6	Entrada USB	16	Rueda VOLUMEN +/- /POWER
7	Selector arriba/abajo/OK/SCAN	17	Sensor remoto
8	Botón Abrir/cerrar	18	Indicador de volumen
9	Botón atrás	33	Bandeja de CD
10	Botón MENU/INFO		

Tocadiscos

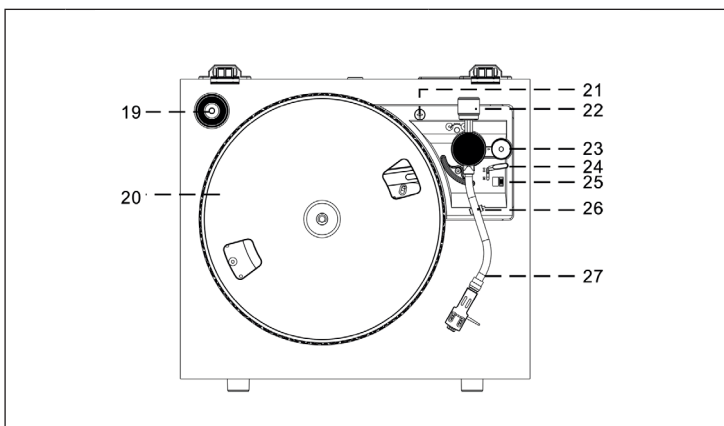

19	Adaptador de Single 45 RPM	24	Palanca ajuste altura
20	Plato giradiscos	25	Selector de velocidad (33&45 rpm)
21	Perno de tránsito	26	Seguro del brazo
22	Contrapeso	27	Brazo con aguja
23	Control de pitch		

Vista posterior

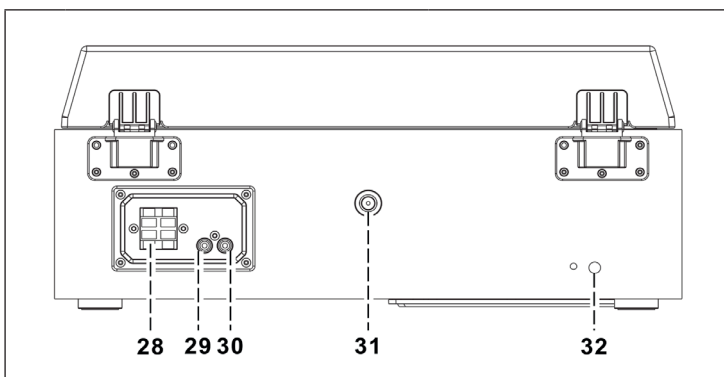

28	Terminal de altavoces	31	Salida antena
29	Salida línea derecha	32	Cable de corriente
30	Salida línea izquierda		

## Mando a distancia

1	(Abrir/cerrar bandeja del CD)
2	On/Standby (encendido/en espera)
3	MODE (selección de modo)
4	(Título anterior/posterior)
5	(Lecture/ Pause)
6	(Stop)
7	Carpeta (carpeta anterior/abajo/arriba)
8	Volumen -/+ (ajuste de volume)
9	MENU/INFO (Radio en internet: selección de información; modo CD/ USB: activación de la función ID3; Menú general: menú)
10	Mute (silenciar temporalmente)
11	Configuración EQ (selección de diferentes tipos de ecualización)
12	BACK (vuelta a la vista anterior)
13	SHUFFLE/REP (Modo CD: activar la función repetición; modo USB: activar la función repetición; manteniendo el botón pulsado: modo aleatorio)
14	Teclas de flecha (modo menú: selección arriba/abajo/izquierda/derecha) Modo FM/DAB: arriba/abajo; Radio en internet: selección de la memoria)
15	SCAN/OK (En el menú modo: confirmar selección; Búsqueda FM/DAB: búsqueda de emisora)
16	P (Radio en internet/DAB/FM/CD: pulsar para acceder a las emisoras guardadas; presionar y mantener para guardar emisoras)
17	Botones numéricos0/ 0-9 (Radio en internet/DAB/ FM: introduce el número correspondiente a la emisora guardada; Modo CD: selección del la pista)

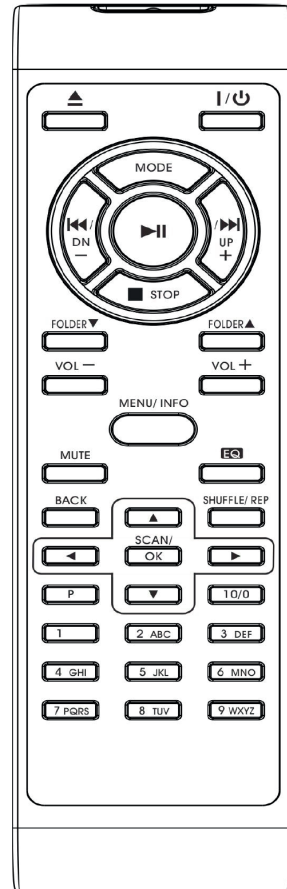

**Nota:** Si no se reproduce música durante 15 minutos, el aparato cambia automáticamente a Mode Standby para proteger el medioambiente.

## INSTALACIÓN

### Introducir las pilas

El compartimento de las pilas está en la parte de atrás del mando a distancia.

- Retire la tapa del compartimento de las pilas presionando en la marca y retirándolo.
- Inserte dos pilas AAA (no incluidas) en el compartimento y asegúrese de que las polos están bine colocados.
- Coloque la tapa de nuevo.

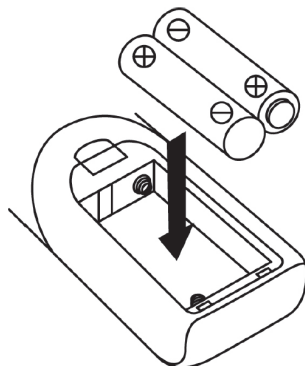

### Precauciones necesarias con las baterías

- Las pilas deben ser sustituidas por un adulto.
- No mezcle pilas nuevas y viejas.
- No mezcle pilas de diferentes tipos.
- Los terminales de alimentación no deben estar en cortocircuito.
- No recargue pilas que no están diseñadas para ello.
- Retire las pilas que estén gastadas.
- Utilice solo el tipo de pilas adecuado.



## Instrucciones de instalación

- Desembale todos los componentes de la unidad y retire todo el material de embalaje.
- No conecte la unidad a la toma de corriente hasta que haya realizado todas las conexiones y verificado que el voltaje en la placa de identificación coincide con el voltaje en su área.
- Nunca bloquee las aberturas de ventilación y asegúrese de que haya varios centímetros de espacio libre alrededor de la unidad para asegurar una ventilación adecuada.
- Enchufe el enchufe de alimentación (32) en la toma de corriente.
- Al conectar el aparato por primera vez, en el display aparece „auna“.
- Unos 30 segundos después, durante el primer uso, el dispositivo inicia automáticamente el asistente de instalación, la pantalla muestra „Start now“ y selección por defecto la respuesta „YES“. Pulse el botón OK (7) para iniciar el asistente de configuración.
- El dispositivo abre entonces el modo de actualización automática.
- Utilice los botones ▲/▼ para seleccionar una fuente de actualización y confirme su selección con el botón OK (7). A continuación, se abre la selección de zona horaria.
- Utilice los botones ▲/▼ para seleccionar el horario de verano y pulse el botón OK (7) para confirmar. Los ajustes de red se abrirán con la respuesta „SI“ preseleccionada. Pulse el botón OK (7) para confirmar. La unidad abre entonces el ajuste de región. El ajuste por defecto es „Europa“.
- Pulse el botón OK (7) para confirmar la región. A continuación, el dispositivo busca el enrutador y muestra las redes que se encuentran en la pantalla LCD (2).
- Seleccione el router deseado con las teclas ▲/▼ y confirme la selección pulsando la tecla OK (7).
- Pulse los botones ▲/▼ para seleccionar „WPS“ y confirme la selección pulsando el botón OK (7).
- Introduzca la contraseña pulsando las teclas /.
- Una vez introducida la contraseña, seleccione „OK“ y pulse el botón OK (7) para confirmar. El dispositivo se conectará a Internet y, una vez establecida la conexión, aparecerá en la pantalla „Setup wizard completed“ (Asistente de configuración completado). Presione el botón OK de nuevo para continuar.

---

## PUESTA EN MARCHA Y FUNCIONAMIENTO

---

- Después de haber realizado los ajustes indicados anteriormente, el aparato cambia al modo de radio por Internet. Pulse los botones ▲/▼ y seleccione „Lista de emisoras“. Confirme su selección pulsando el botón OK.
- Pulse los botones ▲/▼ para seleccionar „Estaciones“ y confirme la selección pulsando el botón OK.
- Pulse los botones ▲/▼ para seleccionar el modo de búsqueda deseado, como buscar por ubicación, y pulse el botón OK para confirmar su selección.
- Por ejemplo, cuando se busca una ubicación, en la pantalla aparecen varias estaciones en las inmediaciones. La emisora deseada se puede seleccionar pulsando los botones ▲/▼. Confirme su selección pulsando el botón OK.
- Las emisoras de radio encontradas aparecerán en la pantalla. La emisora deseada se puede seleccionar pulsando los botones ▲/▼. Confirme su selección pulsando el botón OK.  
Utilice los botones de volumen (16) para ajustar el volumen deseado.

---

## MODE RADIO

---

### Guardar emisoras (Modo IR)

**Nota:** Se pueden guardar hasta 10 emisoras.

1. Seleccione la emisora deseada.
2. Mantenga presionada la tecla P (11). Elija la emisora deseada con las teclas ▲/▼ y confirme la selección con la tecla OK.
3. Repita los pasos 1 y 2 para todas las emisoras.
4. Cuando quiera escuchar una emisora guardada, apriete la tecla P y elija la emisora deseada con las teclas ▲/▼. Confirme la selección con la tecla OK.

### Búsqueda manual de emisoras (Modo FM)

1. Para seleccionar el modo FM pulse la tecla MODE (15).
2. Confirme la selección con la tecla OK
3. Use las teclas ▲/▼ para sintonizar la emisora deseada.
4. Use los botones de volumen (16) para ajustarlo al nivel deseado.

## Búsqueda automática de emisoras

1. Pulse la tecla MODE (15) para seleccionar el modo FM.
2. Pulse las teclas ▲/▼ para seleccionar la dirección de búsqueda y confirme la selección con la tecla OK. Comenzará la búsqueda automática.
3. Repita el paso número 2 hasta encontrar la emisora deseada.
4. Use los botones de volumen (16) para ajustarlo al nivel deseado.

## Sistema de Radio por datos (RDS)

Esta función la pone a disposición la propia emisora. En la pantalla aparecerán las informaciones disponibles. Pulsando varias veces la tecla MENU/INFO aparecerá la siguiente información: Radiotexto>Tipo de programa>Frecuencia>Fecha/hora.

## Recepción FM Estéreo

Pulse la tecla MENU /INFO (10), para acceder al menú FM. Con las teclas ▲/▼, seleccione la emisora. Confirme la selección con la tecla OK. En la pantalla se muestra el mensaje "Listen in Mono only" (escuchar en modo mono). Si selecciona con las teclas ▲/▼"NO"y confirma con la tecla OK, el aparato reproducirá en estéreo y aparecerá en la pantalla el símbolo

## Radio DAB

1. Pulse la tecla MODE (15) para seleccionar el modo Radio DAB.
2. Confirme la selección con la tecla OK.
3. El aparato mostrará automáticamente las emisoras buscadas en el rango de 11b – 12d. Con las teclas ▲/▼ seleccione la emisora. Confirme la selección con la tecla OK.
4. Pulsando varias veces la tecla MENU/INFO aparecerá la siguiente información DAB: Nombre del grupo>Tipo de programa>Frecuencia>Señal> cuota de transmisión > Fecha/hora.
5. Use los botones de volumen (16) para ajustarlo al nivel deseado.

## Ajuste de emisora (Modo DAB)

**Nota:** Se pueden guardar hasta 20 emisoras DAB.

1. Seleccione modo DAB. 1.
2. Seleccione la emisora deseada de manera automática o manual.
3. Presione y mantenga el botón P (11). Seleccione de la memoria con las teclas ▲/▼.
4. Confirme la selección con la tecla OK.
5. Repita los pasos 1 y 3 con el resto de canales.
6. Pulse el botón P y con las teclas ▲/▼ seleccione la emisora deseada. Confirme la selección con la tecla OK.

**Nota:** Después de 15 segundos sin tocar ninguna tecla el aparato vuelve automáticamente al modo radio. Una emisora se puede sustituir por otra guardándola en su número.

## Recepción de radio

El aparato tiene una antena desmontable. Asegúrese de que la antena está conectada y extendida para que tenga una buena recepción de la señal.

---

## MODO CD

---

1. Pulse la tecla MODE (15) para seleccionar el modo CD.
2. Confirme la selección con la tecla OK.
3. Pulse el botón 8 para abrir la bandeja del CD.
4. Introduzca un CD con la carátula mirando para arriba y cierre la bandeja.
5. En la pantalla (2) aparecerá el número total de pistas del CD y el tiempo total de reproducción. El CD comienza a reproducir automáticamente.
6. Use los botones de volumen (16) para ajustarlo al nivel deseado.

## Reproducción/Pausa

Pulse una vez la tecla ►|| (13), para pausar la reproducción. Si pulsa de nuevo la tecla, la reproducción comienza de nuevo.

## Detener la reproducción

Al pulsar la tecla ■ durante la reproducción, o cuando esta está pausada, se detiene la reproducción.

## Saltar una pista

1. Al pulsar la tecla ►► (14) durante la reproducción, o cuando esta está pausada, se salta a la pista siguiente. El reproductor se mantiene en la función anterior, pausa o reproducción.
2. Al pulsar la tecla ◀◀ (14) durante la reproducción, o cuando esta está pausada, se salta a la pista siguiente. El reproductor se mantiene en la función anterior, pausa o reproducción.

## MP3-CD

1. Se mostrará el número total de pistas y la información del álbum en la pantalla. La reproducción comenzará de manera automática.
2. Pulse las teclas ◀◀/►► para seleccionar la pista deseada.

## Función ID3

Si pulsa la tecla MENU/INFO repetidamente, aparece en la pantalla "F01 T001 00:01". Durante la reproducción se mostrará el nombre del álbum/ artista/título.



- Si no hay ningún nombre o el nombre está en un idioma no compatible, cuando pulse la tecla MENU/INFO la pantalla permanecerá vacía.
- Si el formato del CD no es compatible con el sistema, este no reconocerá el Álbum/artista/título.
- El sistema en la función ID3 es compatible con números anglosajones y árabes.

## Formato MP3 Especificaciones

- Velocidad bit: 32 kbps ~ 320 kbps; Frecuencia de muestreo: 32 kHz, 44,1 kHz y 48 kHz.
- La reproducción desde un CD en formato MP3 depende de la calidad y del método de grabación. El tiempo de carga del MP3, es por su formato, más largo que con un CD normal.

## Repetir pista (para CDs)

Con esta función puede repetir la pista, la carpeta (sólo MP3) o el CD completo que desee: (1) Repetir 1 > (2) Repetir todas las pistas > (3) Repetir desactivado.

Modo de reproducción	Pantalla
Repetir un título	
Repetir carpeta	
Repite todas las pistas	
Repetición desactivada	-----

## Reproducción aleatoria

Esta función reproduce todas las pistas en orden aleatorio. Durante el modo de repetición, pulse el botón REP/SHUFFLE para activar la reproducción aleatoria.

Modo de reproducción	Pantalla
Random (aleatorio)	

## Almacenamiento de pistas de CD

Se pueden almacenar hasta 20 pistas de CD en cualquier orden de una lista. Antes de utilizar esta función, asegúrese de que el botón ►II (13) esté presionado.

1. Ajuste el modo CD y detenga la reproducción del CD.
2. Mantenga pulsado el botón P (11) , y aparecerá „program“ en la pantalla LCD.
3. Seleccione la pista deseada con los botones ◀◀/▶▶ .
4. Presione el botón OK para guardar.
5. Repita los pasos 3 y 4 para guardar más canciones.
6. Una vez que se hayan guardado todas las pistas deseadas, pulse el botón ►II, para reproducir las pistas del CD guardadas.
7. Pulse el botón ■ para detenerse y vuelva a pulsar el botón ■ para eliminar todas las pistas almacenadas.

**Nota:** Si no se pulsa ningún botón dentro de los 30 segundos siguientes a la pulsación del botón P, el modo de guardar se cancela automáticamente.

---

## REPRODUCE ARCHIVOS MP3 DESDE DISPOSITIVOS USB

---

La unidad puede decodificar archivos MP3 almacenados en dispositivos USB.

- 1 Primero, fije la unidad en el modo de espera o en cualquier otro modo (excepto el modo USB).
- 2 Inserte la memoria USB correctamente en el puerto USB y asegúrese de que está insertada correctamente.
- 3 Pulse el botón MODE repetidamente para seleccionar „Mi modo de reproducción”.
- 4 Pulse el botón OK (7) para confirmar.
- 5 Seleccione el archivo deseado con los botones ▲/▼ y pulse el botón OK para iniciar la reproducción.
- 6 Utilice los botones de volumen (16) para ajustar el volumen deseado.

### Reproducir/Pausar

Pulse el botón ►II (13), una vez para pausar la reproducción. Pulse el botón de nuevo para reanudar la reproducción.

### Detener la reproducción

Si se pulsa el botón ■ durante la reproducción o pausa, la unidad detiene la reproducción.

### Saltar título

- Si se pulsa el botón ►►I (14) durante la reproducción o pausa, se reproducirá la siguiente pista.
- Si se pulsa el botón ►►I (14) durante la reproducción o pausa, la pista actual se reproducirá de nuevo. Pulse el botón de nuevo para reproducir la pista anterior.

### **Función ID3**

Si pulsa el botón MENU/INFO repetidamente, la pantalla LCD mostrará información de MP3 como álbum/artista/título, etc. La pantalla LCD también mostrará información de MP3.

- Si no hay ningún nombre, o el nombre está en un idioma que no es compatible, la pantalla LCD permanece en blanco cuando se pulsa el botón MENÚ/INFO.
- Si el formato de entrada del CD no es soportado por el sistema, / Album/Artist/Title no puede ser reconocido.
- El sistema sólo soporta números ingleses y árabes en la función ID3.

### **Formato MP3 - Requisitos**

- Velocidad de bits: 32 kbps ~ 320 kbps; Velocidad de muestreo: 32 kHz, 44,1 kHz y 48 kHz decodificable
- El rendimiento de reproducción de los CD de MP3 depende de la calidad y del método de grabación.

### **Repetición/reproducción aleatoria**

Pulse el botón MENU (10) para acceder al menú y elegir la reproducción aleatoria con los botones ▲/▼ o el modo de repetición. Confirme su elección pulsando Aceptar.

- El dispositivo sólo puede reproducir archivos MP3 en el modo USB. No puede decodificar archivos de audio en un formato diferente.
- Si conecta un reproductor de MP3 al puerto USB del dispositivo, es posible que éste no pueda reproducir los archivos que contiene si el reproductor de MP3 no es compatible. No es un defecto del dispositivo.
- El puerto USB no debe estar conectado a un cable de extensión USB ni directamente a un ordenador.



---

## OTRAS FUNCIONES

---

### Apagado automático

1. Pulse y mantenga presionado el botón MENU, seleccione con las teclas ▲/▼ . Confirme su selección con la tecla OK.
2. Seleccione "Sleep mode" (modo dormir) con las teclas ▲/▼ Confirme su selección con la tecla OK.
3. Seleccione el tiempo deseado hasta el apagado automático en rangos de 15-30-45-60 con las teclas ▲/▼ y confirme su selección con la tecla OK. En la pantalla aparecerá el tiempo restante hasta el apagado automático. Cuando termina el tiempo seleccionado el aparato cambia a modo en espera.

### Función EQ (ecualizador)

1. Pulse el botón MENU, seleccione con las teclas ▲/▼ y seleccione "Equalizer" (ecualizador). Confirme su selección con la tecla OK.
2. Seleccione "Flat, Jazz, Rock, Movie, Classic, Pop, News, My EQ or MY EQ SETUP" con las teclas ▲/▼ y confirme su selección con la tecla OK.

### Ajuste del idioma

1. Pulse el botón MENU, seleccione con las teclas ▲/▼ y seleccione "Language" (idioma). Confirme su selección con la tecla OK.
2. Seleccione el idioma deseado con las teclas ▲/▼ y confirme su selección con la tecla OK.

### Ajustes de fabrica

1. Pulse el botón MENU, seleccione con las teclas ▲/▼ y seleccione "Factory reset" (vuelta a los valores de fábrica). Confirme su selección con la tecla OK.
2. Seleccione "YES" (sí) con las teclas ▲/▼ para reiniciar el aparato y borrar toda la información y confirme su selección con la tecla OK. A continuación, repita los pasos de la primera puesta en marcha.

---

## TOCADISCOS

---

Retire el protector de la aguja. Asegúrese de que el brazo se ha soltado del seguro y vuelva a colocar en su lugar antes de usar el plato.

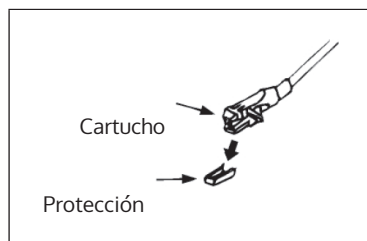

1. Pulse la tecla MODE varias veces para seleccionar el modo Phono (tocadiscos).
2. Confirme su selección con la tecla OK.
3. Seleccione la velocidad adecuada (25) dependiendo del disco.
4. Coloque el disco en el plato (si es necesario use el adaptador).
5. Levante el brazo (27) hacia arriba.
6. Sepárelo de su soporte de seguridad y llévelo con cuidado hacia el disco. El plato comenzará a girar lentamente. Coloque el brazo en el lugar deseado del disco.
7. Baje el brazo. Cuando la aguja toque el disco comenzará la reproducción.
8. Al llegar al final del disco el brazo vuelve automáticamente a la posición inicial.
9. Levante el brazo para detener la reproducción manualmente.

### **Pausa**

Levante el brazo de reproducción para detener momentáneamente la reproducción.

## Notas importantes

- El punto de retorno del sistema está diseñado mecánicamente y se ha podido ver modificado por el transporte. Por eso es posible que vuelva automáticamente al inicio la primera vez que se usa. No es un error.
- La duración del disco puede variar. Si el brazo no vuelve automáticamente al inicio después de terminar el disco, devuelva el brazo a su posición inicial o configure el punto de retorno.

---

## CONEXIÓN Y REPRODUCCIÓN VIA BT

---

- 1 Presione el botón MODE (15) para seleccionar el modo BT.
- 2 Presione el botón OK para confirmar.
- 3 La pantalla (2) muestra [Sin medios] y el símbolo de BT.
- 4 Mantenga pulsado el botón MENU/INFO (10) y presione los botones de flecha arriba/abajo (7) para seleccionar [Configurar BT]. Presione el botón OK para confirmar.
- 5 El símbolo de BT parpadeará en la pantalla (2) y la pantalla mostrará [BT Discoverable], indicando que el dispositivo está en modo de búsqueda.
- 6 Habilite el BT en su smartphone o tableta externa y seleccione el dispositivo llamado [Birmingham] para conectarlo a su sistema estéreo.
- 7 Una vez establecida la conexión, el icono de BT se iluminará continuamente en la pantalla (2).
- 8 Inicie la música en su dispositivo externo y escúchela a través del sistema estéreo.

---

## AUX-IN

---

Conecte otro aparato reproductor, por ejemplo un reproductor de CD portátil, un reproductor MP3, un radiocasete, iPod, etc, con un cable de conector de 3,5 mm (no incluido) en la entrada de AUX-IN que está en el lateral del aparato. Elija con la tecla MODE el modo AUX-IN y pulse OK para confirmar la selección.

---

## CONEXIÓN A SPOTIFY

---

### Este reproductor tiene una conexión a Spotify

Use su teléfono móvil, tableta u ordenador como un mando a distancia para Spotify. Consulte en [spotify.com/connect](https://www.spotify.com/connect)



### Licencias

El software Spotify está sujeto a los derechos de uso de terceros, que se encuentran en la siguiente página:

<https://www.spotify.com/connect/third-party-licenses>

Todas las marcas comerciales mencionadas son marcas comerciales de sus respectivas compañías. Errores y omisiones excluidos y sujetos a modificaciones técnicas. Se aplican nuestros términos y condiciones generales.

---

## DATOS TÉCNICOS

---

Número del artículo	10034090
Corriente	220-240 V ~ 50/60 Hz
Potencia máxima	50 W (2 x 12,5 W RMS)
Radio	IR/DAB+/FM-RDS
FM frecuencia	87,5-108 MHz
DAB frecuencia	DAB+ Banda III 174-240 MHz
WiFi frecuencia	2,4 GHz
WiFi potencia de radiofrecuencia (max.)	+13 dBm
BT frecuencia	2,402-2,480 GHz
BT potencia de radiofrecuencia (max.)	4 dBm

---

## INDICACIONES SOBRE LA RETIRADA DEL APARATO

---



Si en su país existe una disposición legal relativa a la eliminación de aparatos eléctricos y electrónicos, este símbolo estampado en el producto o en el embalaje advierte que no debe eliminarse como residuo doméstico. En lugar de ello, debe depositarse en un punto de recogida de reciclaje de aparatos eléctricos y electrónicos. Una gestión adecuada de estos residuos previene consecuencias potencialmente negativas para el medio ambiente y la salud de las personas. Puede consultar más información sobre el reciclaje y la eliminación de este producto contactando con su administración local o con su servicio de recogida de residuos.

Este producto contiene baterías. Si en su país existe una disposición legal relativa a la eliminación de baterías, estas no deben eliminarse como residuo doméstico. Infórmese sobre la normativa vigente relacionada con la eliminación de baterías. Una gestión adecuada de estos residuos previene consecuencias potencialmente negativas para el medio ambiente y la salud de las personas.

---

## DECLARACIÓN DE CONFORMIDAD

---

**Fabricante:**

Chal-Tec GmbH, Wallstraße 16, 10179 Berlín, Alemania.

**Importador para Gran Bretaña:**

Chal-Tec UK limited  
Unit 6 Riverside Business Centre  
Brighton Road  
Shoreham-by-Sea  
BN43 6RE  
United Kingdom

Puede descargar la declaración de conformidad completa del fabricante en el siguiente enlace: [use. berlin/10034090](https://www.chaltec.com/berlin/10034090)



Chère cliente, cher client,

Toutes nos félicitations pour l'acquisition de ce nouvel appareil. Veuillez lire attentivement et respecter les instructions de ce mode d'emploi afin d'éviter d'éventuels dommages. Nous ne saurions être tenus pour responsables des dommages dus au non-respect des consignes et à la mauvaise utilisation de l'appareil. Scannez le QR-Code pour obtenir la dernière version du mode d'emploi ainsi que d'autres informations concernant le produit :



---

## SOMMAIRE

---

Consignes de sécurité	64
Aperçu de l'appareil	65
Installation	68
Mise en marche et utilisation	70
Mode radio	70
Mode CD	72
Lecture de fichiers MP3 sur un appareil USB	75
Autres fonctions	77
Platine vinyle	78
Établissement d'une connexion BT et lecture	79
Aux-In	79
Spotify Connect	80
Fiche technique	80
Conseils pour le recyclage	81
Déclaration de conformité	81

## CONSIGNES DE SÉCURITÉ

**Remarque :** Etant donné que le mouvement du CD et les circuits sensibles peuvent interférer avec les appareils se trouvant à proximité, éteignez l'appareil si vous envisagez d'utiliser d'autres appareils électriques à proximité.

- Toutes les instructions de sécurité et d'utilisation doivent être respectées.
- L'appareil ne doit pas être utilisé près de l'eau ni entrer en contact avec l'humidité.
- Assurez-vous qu'aucun liquide ne se soit répandu sur l'appareil ou dans ses ouvertures.
- Déplacez doucement l'appareil pour éviter les chocs électriques.
- Ne bloquez jamais les ouvertures de ventilation de l'appareil.
- Ne placez jamais l'appareil à proximité de sources de chaleur (telles que des radiateurs) et ne l'exposez pas aux rayons directs du soleil.
- Branchez la fiche d'alimentation de l'appareil dans la prise secteur conformément au mode d'emploi.
- Cet appareil possède une protection contre la surchauffe (Dispositif de sécurité). Si elle doit être remplacée, contactez le fabricant, le service clientèle ou une personne de qualification similaire. Pour nettoyer l'appareil, suivez les instructions fournies au chapitre „Nettoyage et entretien“.
- Débranchez le cordon d'alimentation de la prise si vous n'utilisez pas l'appareil pendant une longue période.
- L'appareil doit être réparé par une personne qualifiée si :
  - La fiche ou le câble secteur sont endommagés,
  - Des corps étrangers ou des liquides ont pénétré dans l'appareil,
  - L'appareil a été exposé à la pluie,
  - l'appareil ne fonctionne pas correctement sans modifications externes,
  - l'appareil est tombé et le subwoofer est en panne.
- N'essayez jamais de réparer l'appareil vous-même, cela annulerait la garantie.
- La fiche secteur de l'appareil sert de disjoncteur et doit donc être facilement accessible à tout moment.
- Pour éviter les accidents, l'appareil doit être solidement fixé au sol ou au mur conformément aux instructions d'installation.
- L'appareil est un produit laser de classe I.



**ATTENTION**

Le non-respect du mode d'emploi décrit dans ce manuel peut entraîner des rayonnements dangereux. Cet appareil ne doit être réglé et réparé que par du personnel qualifié.

## APERÇU DE L'APPAREIL

### Appareil (vue de face)

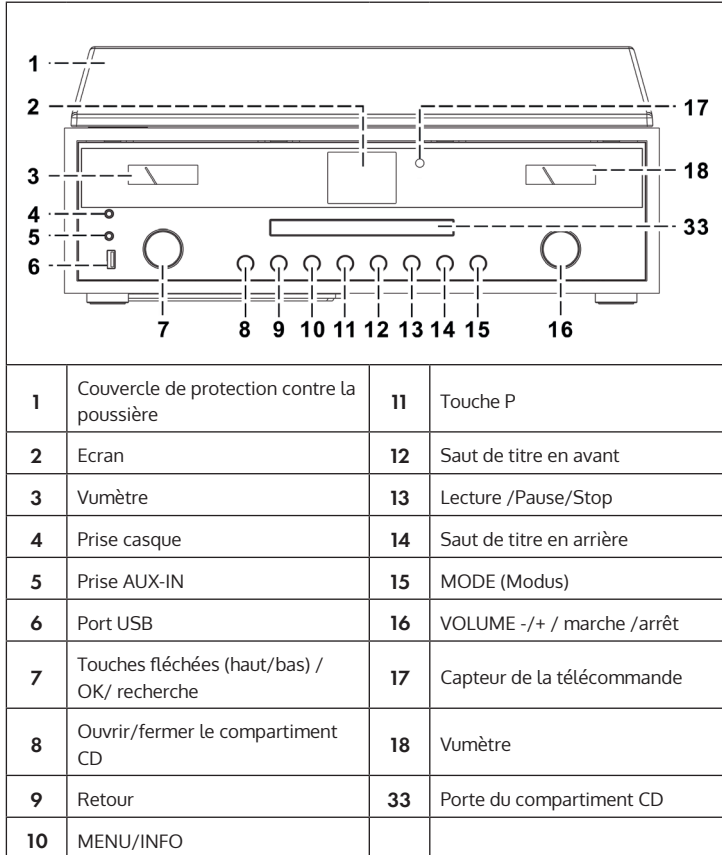

## Platine vinyle

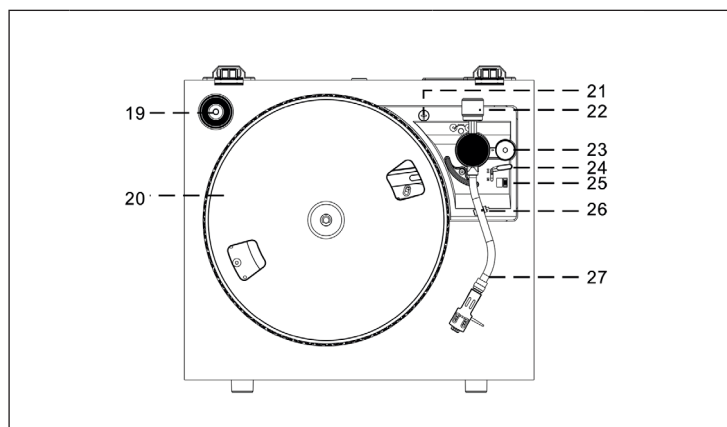





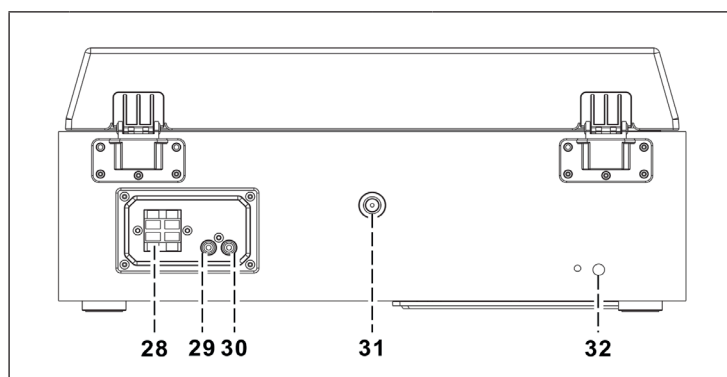



19	Adaptateur 45 T	24	Levier de commande du bras de lecture
20	Platine	25	Vitesse (33 & 45 T)
21	Sécurité pour le transport	26	Verrouillage du bras de lecture
22	Contrepoids	27	Bras de lecture avec aiguille
23	Réglage en hauteur		

## Vue de dos



28	Prise d'enceinte	31	Prise d'antenne
29	Prise Line-Out droite	32	Câble secteur
30	Prise Line-Out gauche		

## Télécommande

1	 (ouvrir/fermer le compartiment CD)
2	On/Standby (marche/veille)
3	MODE (sélection du mode)
4	 /  (titre précédent/ suivant)
5	 (Lecture/ Pause)
6	 (Stop)
7	Dossier/Pre (dossier précédent/haut/bas)
8	Volume +/- (réglage du volume)
9	MENU/INFO (radio Internet : sélection d'une information ; Mode CD/ USB : activation de la fonction ID3 ; dans tous les autres modes : Menu)
10	Mute (pour couper le son temporairement)
11	Preset EQ (choix de différents modes d'égaliseur)
12	BACK (retour à l'écran précédent)
13	SHUFFLE/REP (en mode CD : activer la fonction répétition ; en mode USB : activer la fonction répétition ; touche maintenue : lecture aléatoire)
14	 /  /  /  Touches fléchées (mode menu : sélection haut/ bas/gauche/droite) Modes FM/DAB : haut /bas ; radio Internet : choix des emplacements mémoire)
15	SCAN/OK (en mode menu : confirmer la sélection ; en recherche FM/ DAB : recherche de station)
16	P (radio Internet /DAB/FM/CD : appuyez pour rappeler des stations mémorisées ; maintenez pour mémoriser une station)
17	Touches numériques 10/ 0-9 (radio Internet/DAB/FM: saisie des numéros d'emplacements mémoire ; mode CD : sélection des numéros de titres)

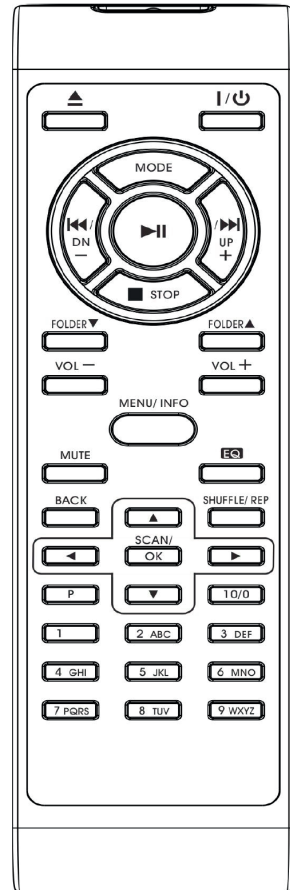

**Remarque :** Si aucune musique n'est lue pendant 15 minutes, l'appareil bascule automatiquement en mode veille pour protéger l'environnement.

## INSTALLATION

### Installation des piles

Le compartiment à piles se trouve au dos de la télécommande.

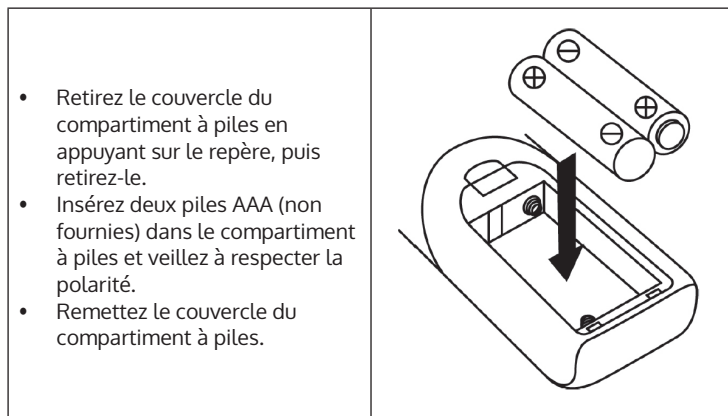

### Précautions nécessaires avec les piles

- Les piles doivent être remplacées par un adulte.
- Ne mélangez pas des piles neuves et usagées.
- Ne mélangez pas des piles de types différents.
- Les bornes ne doivent pas être court-circuitées.
- Les batteries alcalines ne doivent jamais être chargées.
- Retirez les piles vides.
- Utilisez uniquement des piles du type approprié.

## Consignes d'installation

- Déballer tous les composants de l'appareil et retirez tout le matériel d'emballage.
- Ne branchez pas la fiche de l'appareil dans la prise tant que vous n'avez pas effectué tous les branchements et vérifié que la tension sur la plaque signalétique correspond à la tension de votre secteur.
- Ne bloquez jamais les ouvertures de ventilation et assurez-vous qu'il y a un espace libre de plusieurs centimètres autour de l'appareil pour assurer une ventilation adéquate.
- Branchez la fiche d'alimentation (32) dans la prise.
- Lorsque vous branchez l'appareil pour la première fois, „auna“ s'affiche à „écran“.
- Environ 30 secondes plus tard, lors de la première utilisation, l'appareil lance automatiquement l'assistant d'installation, l'écran affiche „Start now“ et sélectionne par défaut la réponse „OUI“. Appuyez sur la touche OK (7) pour lancer l'assistant de configuration.
- L'appareil ouvre alors le mode de mise à jour automatique.
- Utilisez les touches ▲/▼ pour sélectionner une source de mise à jour et confirmez votre sélection avec la touche OK (7). La sélection du fuseau horaire s'ouvre alors.
- Utilisez les touches ▲/▼ pour sélectionner l'heure d'été puis appuyez sur la touche OK (7) pour confirmer. Les paramètres réseau vont maintenant s'ouvrir avec la réponse „OUI“ pré sélectionnée. Appuyez sur la touche OK (7) pour confirmer. L'appareil ouvre ensuite le réglage de la région. Le réglage par défaut est „Europe“.
- Appuyez sur la touche OK (7) pour confirmer la région. L'appareil recherche ensuite votre routeur et affiche les réseaux trouvés sur l'écran LCD (2).
- Sélectionnez le routeur souhaité avec les touches ▲/▼ et confirmez votre sélection en appuyant sur la touche OK (7).
- Appuyez sur les touches ▲/▼ pour sélectionner „WPS“ et confirmez votre sélection en appuyant sur la touche OK (7).
- Entrez le mot de passe en appuyant sur les touches ▲/▼.
- Une fois le mot de passe entré, sélectionnez „OK“ et appuyez sur la touche OK (7) pour confirmer. L'appareil va maintenant se connecter à Internet et une fois la connexion établie, l'écran affiche „Setup wizard completed“. Appuyez à nouveau sur la touche OK pour continuer.

---

## MISE EN MARCHÉ ET UTILISATION

---

1. L'appareil passe en mode radio Internet après avoir effectué les réglages ci-dessus. Appuyez sur les touches ▲/▼ et sélectionnez „Liste des stations“. Confirmez votre choix en appuyant sur la touche OK.
2. Appuyez sur les touches ▲/▼, pour sélectionner „Stations“ et confirmez votre sélection en appuyant sur la touche OK.
3. Pour sélectionner le mode de recherche souhaité, tel que la recherche d'emplacement, appuyez sur les touches ▲/▼ puis sur OK pour confirmer votre sélection.
4. Par exemple, dans la recherche de position, différentes stations de l'environnement direct sont répertoriées à l'écran. Vous pouvez choisir la station désirée en appuyant sur les touches ▲/▼, Confirmez votre choix en appuyant sur OK.
5. Les stations de radio trouvées sont listées à l'écran. Vous pouvez choisir la station désirée en appuyant sur les touches ▲/▼. Confirmez votre choix en appuyant sur OK.
6. Réglez le volume souhaité avec les touches de volume (16).

---

## MODE RADIO

---

### Mémorisation de station (en mode IR)

**Remarque :** vous pouvez mémoriser jusqu'à 10 stations de radio.

1. Réglez la station de radio Internet souhaitée.
2. Maintenez la touche P (11). Sélectionnez la station souhaitée en appuyant sur les touches ▲/▼ et confirmez votre choix en appuyant sur OK (7).
3. Répétez les étapes 1 et 2 pour toutes les autres stations.
4. Si vous souhaitez rappeler les stations pré-réglées, appuyez sur la touche P et sélectionnez la station souhaitée à l'aide des touches ▲/▼. Confirmez votre choix en appuyant sur OK.

### Recherche manuelle de stations (mode FM)

1. Appuyez sur la touche MODE (15) pour sélectionner le mode FM.
2. Appuyez sur OK pour confirmer.
3. Utilisez les touches ▲/▼ pour régler la station souhaitée.
4. Réglez le volume avec les touches de volume (16).

## Recherche automatique de stations

1. Appuyez sur la touche MODE (15) pour sélectionner le mode FM.
2. Appuyez sur les touches ▲/▼ pour sélectionner le sens de la recherche et appuyez sur OK pour confirmer. La recherche automatique de stations est alors lancée.
3. Répétez l'étape 2 jusqu'à ce que la station souhaitée soit atteinte (16).

## Radio Data System (RDS)

Ce réglage est mis à disposition par les stations. Les informations fournies seront ensuite affichées sur l'écran LCD. En appuyant plusieurs fois sur la touche MENU / INFO, les informations suivantes sont affichées successivement : Texte radio > Type de programme > Fréquence > Date/Heure.

## Réception en FM stéréo

Appuyez sur la touche MENU / INFO (10) pour accéder au menu FM. En appuyant sur les touches ▲/▼, et en confirmant avec OK, vous pouvez choisir le réglage audio. L'écran affiche „Listen in Mono only“. Lorsque vous sélectionnez „NON“ avec les touches ▲/▼ et confirmez avec la touche OK, l'appareil lit la station en stéréo et l'icône stéréo s'affiche à l'écran.

## Radio DAB

1. Sélectionnez le mode DAB en appuyant sur la touche MODE (15).
2. Confirmez en appuyant sur OK.
3. L'appareil lance automatiquement une recherche de stations dans les 2 secondes entre 11b et 12d. Utilisez les touches ▲/▼ pour sélectionner la station souhaitée et confirmez votre sélection en appuyant sur OK.
4. En appuyant plusieurs fois sur la touche MENU / INFO, vous affichez les informations DAB suivantes les unes après les autres : Nom du groupe > Type de programme > Fréquence > Force du signal > Taux de transmission > Date / heure
5. Ajustez le volume avec les touches de volume (16) an.

## Mémorisation de stations (en mode DAB)

**Remarque :** vous pouvez mémoriser jusqu'à 20 stations DAB.

1. Passez en mode DAB.
2. Réglez la station souhaitée automatiquement ou manuellement.
3. Maintenez la touche P (11). Choisissez l'emplacement mémoire en appuyant sur les touches ▲/▼.
4. Confirmez votre choix en appuyant sur OK (7).
5. Répétez les étapes 1 et 3 pour toutes les autres stations.
6. Lorsque vous souhaitez rappeler des stations mémorisées, appuyez sur la touche P et choisissez votre station avec les touches ▲/▼ puis confirmez en appuyant sur OK.

**Remarque :** Au bout de 15 secondes sans entrée, l'appareil retourne automatiquement en mode radio normal. Une station stockée peut être écrasée en stockant une autre station sur le même emplacement mémoire.

## Réception radio

L'appareil dispose d'une antenne amovible. Vérifiez que l'antenne est branchée au connecteur d'antenne et complètement déployée pour une bonne réception.

---

## MODE CD

---

1. Pour sélectionner le mode CD, appuyez sur la touche MODE (15).
2. Appuyez sur OK pour confirmer.
3. Appuyez sur la touche (8) pour ouvrir le compartiment à CD.
4. Insérez un CD avec l'étiquette vers le haut dans le compartiment à CD et refermez-le.
5. La recherche se lance et l'écran LC (2) indique le nombre total de pistes sur le CD et la durée totale de lecture. La lecture du CD commence automatiquement.
6. Ajustez le volume avec les touches de volume (16).



## Lecture / Pause

Appuyez une fois sur la touche ►|| (13), pour mettre la lecture en pause. En appuyant à nouveau sur la touche, la lecture reprend.

### Pour arrêter la lecture

Lorsque vous appuyez sur la touche ■ pendant la lecture ou en pause, l'appareil arrête complètement la lecture.

### Saut de titre

1. Lorsque vous appuyez sur la touche ►►| (14) pendant la lecture ou en pause, l'appareil saute le titre en cours de lecture. L'appareil se trouve dans le même mode avec le titre suivant (en lecture ou en pause).
2. Lorsque vous appuyez sur la touche |◄◄ (14) pendant la lecture ou en pause, l'appareil saute le titre en cours de lecture. L'appareil se trouve dans le même mode avec le titre suivant (en lecture ou en pause).

### MP3-CDs

1. Après la recherche, le nombre total de pistes et les informations sur l'album s'affichent sur l'écran LCD. L'appareil commence la lecture automatiquement.
2. Pour sélectionner le titre souhaité, appuyez sur les touches |◄◄ / ►►|.

### Fonction ID3

Si vous appuyez plusieurs fois sur la touche MENU/INFO, l'écran LCD affiche „F01 T001 00:01“. Pendant la lecture d'un fichier MP3 l'écran affiche le nom de l'album/ de l'artiste/ le titre du morceau.



- Si aucun nom n'est disponible ou si le nom est dans une langue non prise en charge, l'écran LCD reste vide lorsque vous appuyez sur la touche MENU / INFO.
- Si le système ne prend pas en charge le format d'entrée du CD, les informations Album / Artiste / Titre ne peuvent pas être reconnues.
- Le système ne prend en charge que les chiffres anglais et arabes pour la fonction ID3.

### Conditions requises - format MP3

- Débit binaire : 32 kbps ~ 320 kbps ; Taux d'échantillonnage : 32 kHz, 44,1 kHz et 48 kHz décodables
- Les performances de lecture des CD MP3 dépendent de la qualité et de la méthode d'enregistrement. De plus, en raison du format différent, le temps de chargement des CD MP3 est plus long qu'avec les CD normaux.

## Répétition d'un titre (pour les CD)

Vous pouvez répéter une piste, un dossier (MP3 uniquement) ou un CD entier en utilisant cette fonction : (1) Répéter 1> (2) Répéter toutes les pistes> (3) Répétition désactivée.

Mode de lecture	Affichage
Répéter un titre	
Répéter un dossier	
Répéter tous les titres	
Répétition désactivée	-----

## Lecture aléatoire

Cette fonction lit tous les titres dans un ordre aléatoire. En mode de répétition, appuyez sur la touche REP / SHUFFLE pour activer la lecture aléatoire.

Mode de lecture	Affichage
Random (aléatoire)	

## CD Titelspeicherung

Vous pouvez mémoriser jusqu'à 20 titres de CD dans une liste et les lire dans l'ordre de votre choix. Avant d'utiliser cette fonction, vérifiez que la touche ►II (13) est appuyée.

1. Passez en mode CD et arrêtez la lecture du CD.
2. Maintenez la touche P (11), l'écran LCD affiche „program”.
3. Choisissez un titre avec les touches ◀◀/▶▶.
4. Mémorisez-le en appuyant sur OK.
5. Répétez les étapes 3 et 4 pour mémoriser d'autres titres.
6. Une fois que vous avez mémorisé tous les titres, appuyez sur ►II, pour lancer la liste des titres de CD mémorisée.
7. Pour arrêter, appuyez sur la touche ■ et appuyez de nouveau sur cette touche pour effacer tous les titres mémorisés.

**Remarque :** Si vous n'appuyez sur aucune touche dans les 30 secondes qui suivent l'appui sur la touche P, le mode mémoire est automatiquement annulé.

---

## LECTURE DE FICHIERS MP3 SUR UN APPAREIL USB

---

L'appareil peut décoder les fichiers MP3 stockés sur des périphériques USB.

1. Mettez d'abord l'appareil en mode veille ou dans n'importe quel mode (sauf le mode USB).
2. Insérez la clé USB dans le port USB dans le bon sens et assurez-vous qu'elle est insérée correctement.
3. Appuyez plusieurs fois sur la touche MODE pour sélectionner „My player mode”.
4. Appuyez sur OK (7) pour confirmer.
5. Utilisez les touches ▲/▼ pour sélectionner le fichier souhaité et appuyez sur OK pour lancer la lecture.
6. Utilisez les touches de volume (16) pour régler le volume souhaité.

### Lecture /Pause

Appuyez une fois sur la touche ►II (13), pour mettre la lecture en pause. Appuyez à nouveau sur la touche pour reprendre la lecture.

### Pour arrêter la lecture

Lorsque vous appuyez sur la touche ■ pendant la lecture ou en pause, l'appareil arrête complètement la lecture.

### Saut de titre

- En mode lecture ou pause, si vous appuyez sur la touche ►► (14) l'appareil lit le titre suivant.
- En mode lecture ou pause, si vous appuyez sur la touche ◀◀ (14) l'appareil lit à nouveau le titre en cours. Appuyez à nouveau sur la touche pour lire le titre précédent.

### Fonction ID3

Si vous appuyez plusieurs fois sur la touche MENU/INFO, l'écran LCD affiche les informations MP3 telles que le nom de l'album/ de l'artiste /le titre du morceau etc.

- Si aucun nom n'est disponible ou si le nom est dans une langue non prise en charge, l'écran LCD reste vide lorsque vous appuyez sur la touche MENU / INFO.
- Si le système ne prend pas en charge le format d'entrée du CD, les informations Album / Artiste / Titre ne peuvent pas être reconnues.
- Le système ne prend en charge que les chiffres anglais et arabes pour la fonction ID3.

### Conditions requises – format MP3

- Débit binaire : 32 kbps ~ 320 kbps ; Taux d'échantillonnage : 32 kHz, 44,1 kHz et 48 kHz décodables
- Les performances de lecture des CD MP3 dépendent de la qualité et de la méthode d'enregistrement.

### Répétition / Lecture aléatoire

Appuyez sur la touche MENU (10) pour accéder au menu et choisissez la lecture aléatoire avec les touches ▲/▼ ou bien le mode de répétition. Confirmez votre choix en appuyant sur OK.

- L'appareil ne peut lire les fichiers MP3 qu'en mode USB. Vous ne pouvez pas décoder des fichiers audio d'un format différent.
- Si vous connectez un lecteur MP3 au port USB de l'appareil, il est possible que l'appareil ne puisse pas lire les fichiers qu'il contient si le lecteur MP3 n'est pas compatible. Ce n'est pas un défaut de l'appareil.
- Le port USB ne doit pas être connecté à une rallonge USB ni directement à un ordinateur.

---

## AUTRES FONCTIONS

---

### Arrêt automatique

1. Maintenez la touche MENU puis utilisez les touches ▲/▼ pour sélectionner le menu principal. Confirmez votre choix en appuyant sur OK.
2. Utilisez les touches ▲/▼ pour sélectionner „Mode veille” et appuyez sur OK pour confirmer.
3. Sélectionnez la durée souhaitée avant d'éteindre automatiquement en choisissant 15-30-45-60 avec les touches ▲/▼ et confirmez votre choix en appuyant sur OK. L'écran LCD affiche ensuite le temps sélectionné jusqu'à l'extinction automatique de l'écran. L'appareil passe en mode veille lorsque le temps est écoulé.

### Fonction EQ

1. Appuyez sur la touche MENU pour accéder au menu principal et utilisez les touches ▲/▼ pour sélectionner „Égaliseur”. Appuyez sur OK pour confirmer.
2. Utilisez les touches ▲/▼ pour choisir „Flat, Jazz, Rock, Film, Classique, Pop, Nouvelles, Mon EQ ou MY EQ SETUP” et confirmez votre sélection en appuyant sur OK.

### Choix de la langue

1. Appuyez sur la touche MENU et choisissez „Language” avec les touches ▲/▼. Confirmez en appuyant sur la touche OK.
2. Réglez votre langue avec les touches ▲/▼ et confirmez votre choix en appuyant sur la touche OK.

### Paramètres d'usine

1. Appuyez sur la touche MENU et choisissez „Factory reset” avec les touches ▲/▼. Confirmez en appuyant sur la touche OK.
2. Choisissez YES avec les touches ▲/▼ de redémarrer l'appareil et d'effacer toutes les données qui s'y trouvent et confirmez votre choix en appuyant sur OK. Procédez maintenant de la même manière que lors de la première mise en marche de l'appareil.

---

## PLATINE VINYLE

---

Retirez la protection de l'aiguille. Vérifiez que le bras de lecture est retiré de son support, puis bloquez-le à nouveau avant d'utiliser la platine.

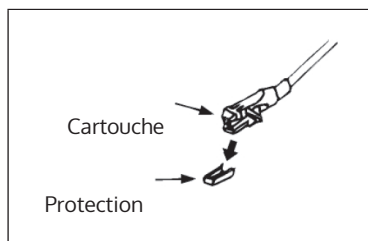

1. Appuyez plusieurs fois sur la touche MODE pour sélectionner le mode platine vinyle.
2. Appuyez sur OK pour confirmer.
3. Placez le sélecteur de vitesse (25) dans la bonne position, en fonction du disque.
4. Placez le disque sur la platine (utilisez l'adaptateur si nécessaire).
5. Soulevez le levier du bras de lecture (27).
6. Sortez lentement le bras de lecture de son support et déplacez-le doucement vers le disque. La platine commence à tourner lentement. Placez le bras de lecture au-dessus de la position souhaitée du disque.
7. Descendez le bras de lecture. Le bras de lecture s'abaisse lentement sur le disque et la lecture commence.
8. À la fin du disque, le bras de lecture revient automatiquement à sa position de repos.
9. Soulevez le bras de lecture pour arrêter manuellement le disque.

### Pause

Soulevez le bras de lecture pour interrompre momentanément la lecture.

## Importantes remarques

- Le système de retour automatique a été conçu mécaniquement et le point de réinitialisation peut se décaler pendant le transport. Par conséquent, il se peut que le bras de lecture revienne automatiquement au support lorsqu'il est placé pour la première fois sur le disque. Il ne s'agit pas d'un dysfonctionnement de l'appareil.
- La longueur des disques peut varier. Si vous constatez que le bras de lecture ne peut pas revenir automatiquement après la lecture du disque, remettez manuellement le bras de lecture à sa position d'origine ou définissez le point de retour automatique.

---

## ÉTABLISSEMENT D'UNE CONNEXION BT ET LECTURE

---

- 1 Appuyez sur le bouton MODE (15) pour sélectionner le mode BT.
- 2 Appuyez sur le bouton OK pour confirmer.
- 3 L'écran (2) affiche [Pas de média] et le symbole BT.
- 4 Maintenez la touche MENU/INFO (10) enfoncée et appuyez sur les touches fléchées haut/bas (7) pour sélectionner [Configurer BT]. Appuyez sur le bouton OK pour confirmer.
- 5 L'icône BT clignote sur l'écran (2) et l'écran affiche [BT Discoverable], indiquant que l'appareil est en mode recherche.
- 6 Activez BT sur votre smartphone ou tablette externe et sélectionnez l'appareil nommé [Birmingham] pour le connecter à votre chaîne stéréo.
- 7 Une fois la connexion établie, l'icône BT s'allume en permanence sur l'écran (2).
- 8 Lancez la musique sur votre appareil externe et écoutez-la sur la chaîne stéréo.

---

## AUX-IN

---

Branchez un autre périphérique audio, tel qu'un lecteur CD portable, un lecteur MP3, un lecteur de cassette, un iPod, etc. au connecteur d'entrée Aux-in sur le côté de l'appareil à l'aide d'un câble de raccordement de 3,5 mm (non fourni). Appuyez sur la touche MODE pour sélectionner le mode Aux-In et appuyez sur OK pour lancer la lecture.

---

## SPOTIFY CONNECT

---

### Votre nouvel appareil a Spotify Connect

Utilisez votre smartphone, tablette ou ordinateur comme télécommande pour Spotify. Pour en savoir plus, allez sur [spotify.com/connect](https://www.spotify.com/connect).



### Licences

Le logiciel Spotify est soumis aux droits d'utilisation de tiers, consultables à la page suivante :

<https://www.spotify.com/connect/third-party-licenses>

Toutes les marques citées sont des marques de leurs sociétés respectives. Erreurs et omissions exclues et sous réserve de modifications techniques. Nos conditions générales s'appliquent.

---

## FICHE TECHNIQUE

---

Numéro d'article	10034090
Alimentation	220-240 V ~ 50/60 Hz
Puissance max.	50 W (2 x 12,5 W RMS)
Radio	IR/DAB+/FM-RDS
FM fréquence	87,5-108 MHz
DAB fréquence	DAB+ Bande III 174-240 MHz
WiFi fréquence	2,4 GHz
WiFi puissance de radiofréquence (max.)	+13 dBm
BT fréquence	2,402-2,480 GHz
BT puissance de radiofréquence (max.)	4 dBm



---

## INFORMATIONS SUR LE RECYCLAGE

---



S'il existe une réglementation pour l'élimination ou le recyclage des appareils électriques et électroniques dans votre pays, ce symbole sur le produit ou sur l'emballage indique que cet appareil ne doit pas être jeté avec les ordures ménagères. Vous devez le déposer dans un point de collecte pour le recyclage des équipements électriques et électroniques. La mise au rebut conforme aux règles protège l'environnement et la santé de vos semblables des conséquences négatives. Pour plus d'informations sur le recyclage et l'élimination de ce produit, veuillez contacter votre autorité locale ou votre service de recyclage des déchets ménagers.

Ce produit contient des piles. S'il existe une réglementation pour l'élimination ou le recyclage des piles dans votre pays, vous ne devez pas les jeter avec les ordures ménagères. Renseignez-vous sur les dispositions locales relatives à la collecte des piles usagées. La mise au rebut conforme aux règles protège l'environnement et la santé de vos semblables des conséquences négatives.

---

## DÉCLARATION DE CONFORMITÉ

---



**Fabricant :**

Chal-Tec GmbH, Wallstraße 16, 10179 Berlin, Allemagne.

**Importateur pour la Grande Bretagne :**

Chal-Tec UK limited  
Unit 6 Riverside Business Centre  
Brighton Road  
Shoreham-by-Sea  
BN43 6RE  
United Kingdom

La déclaration complète de conformité du fabricant est accessible par le lien suivant :  
[use.berlin/10034090](http://use.berlin/10034090)



**Gentile Cliente,**

La ringraziamo per aver acquistato il dispositivo. La preghiamo di leggere attentamente le seguenti istruzioni per l'uso e di seguirle per evitare possibili danni tecnici. Non ci assumiamo alcuna responsabilità per danni scaturiti da una mancata osservazione delle avvertenze di sicurezza e da un uso improprio del dispositivo. Scansionare il codice QR seguente, per accedere al manuale d'uso più attuale e per ricevere informazioni sul prodotto.



---

**INDICE**

---

Avvertenze di sicurezza	84
Descrizione del dispositivo	85
Installazione	88
Messa in funzione e utilizzo	90
Modalità radio	90
Modalità CD	92
Riproduzione di file MP3 da dispositivi USB	95
Funzioni aggiuntive	97
Giradischi	98
Stabilire la riproduzione bt e riproduzione	99
Aux-In	99
Spotify Connect	100
Dati tecnici	100
Smaltimento	101
Dichiarazione di conformità	101

---

## AVVERTENZE DI SICUREZZA

---

**Nota:** dato che il movimento del CD e il circuito integrato sensibile possono causare interferenze con altri dispositivi elettrici nelle vicinanze, spegnere il dispositivo volete utilizzare altri dispositivi elettrici nelle vicinanze.

- Tutte le avvertenze di sicurezza e utilizzo devono essere rispettate.
- Il dispositivo non deve essere utilizzato nelle vicinanze d'acqua o entrare in contatto con umidità.
- Assicurarsi di non versare liquidi sul dispositivo o sulle sue aperture.
- Spostare il dispositivo facendo attenzione, in modo da evitare folgorazioni.
- Non bloccare assolutamente le aperture di ventilazione del dispositivo.
- Non posizionare il dispositivo vicino a fonti di calore (come ad es. stufe) e non esporlo alla luce del sole diretta.
- Collegare la spina alla presa elettrica nel rispetto delle indicazioni contenute nel manuale.
- Il dispositivo è dotato di una protezione da surriscaldamento (dispositivo di sicurezza). Se è necessario sostituirla, rivolgersi al produttore, al servizio di assistenza ai clienti o a una persona con qualifica equivalente.
- Seguire le indicazioni del paragrafo "Pulizia e manutenzione" per pulire il dispositivo.
- Staccare la spina dalla presa elettrica se non si utilizza il dispositivo per tempi prolungati.
- Il dispositivo deve essere riparato da una persona qualificata se:
  - Il cavo di alimentazione o la spina sono danneggiati.
  - Sono finiti corpi estranei o liquidi nelle aperture del dispositivo.
  - Il dispositivo è stato esposto a pioggia.
  - Il dispositivo non funziona correttamente senza modifiche esterne.
  - Il dispositivo è caduto e il subwoofer è guasto.
- Non cercare in nessun caso di riparare il dispositivo autonomamente, altrimenti la garanzia perde validità.
- La spina del dispositivo funge da sezionatore e deve essere facilmente accessibile e raggiungibile in ogni momento.
- Per evitare incidenti, il dispositivo deve essere fissato in modo sicuro al pavimento o alla parete, nel rispetto delle avvertenze di installazione.
- Il dispositivo è un prodotto laser di classe I.

**ATTENZIONE**

Il mancato rispetto delle avvertenze di utilizzo contenute nel manuale può causare lo sprigionamento di radiazioni pericolose. Il dispositivo deve essere regolato e riparato solo da personale qualificato.

## DESCRIZIONE DEL DISPOSITIVO

### Dispositivo (vista frontale)

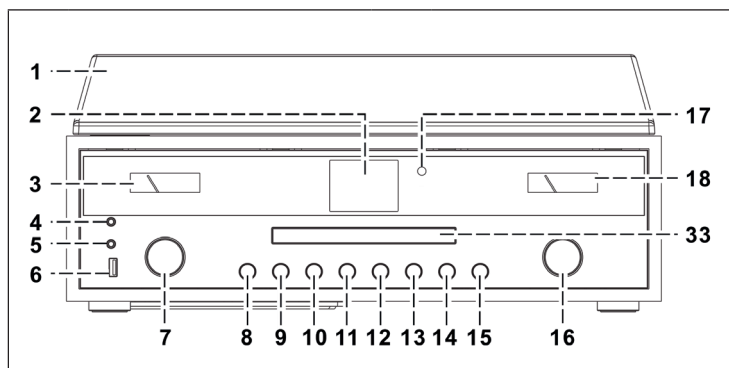

1	Copertura antipolvere	11	Tasto P
2	Schermo	12	Passare al titolo successivo
3	VU meter	13	Play/Pausa/Stop
4	Connessione cuffie	14	Passare al titolo precedente
5	Connessione AUX-IN	15	MODE (modalità)
6	Connessione USB	16	VOLUME +/-/ON/OFF
7	Tasti freccia (su/giù)/OK/Cerca	17	Sensore telecomando
8	Aprire/chiedere vano CD	18	VU meter
9	Indietro	33	Sportello del vano CD
10	MENU/INFO		

## Giradischi

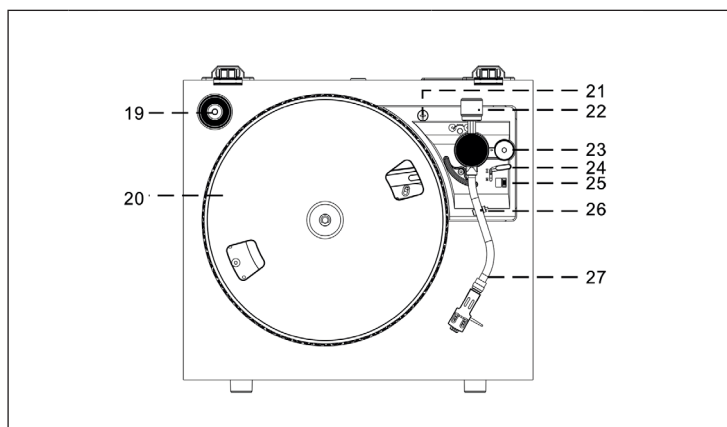





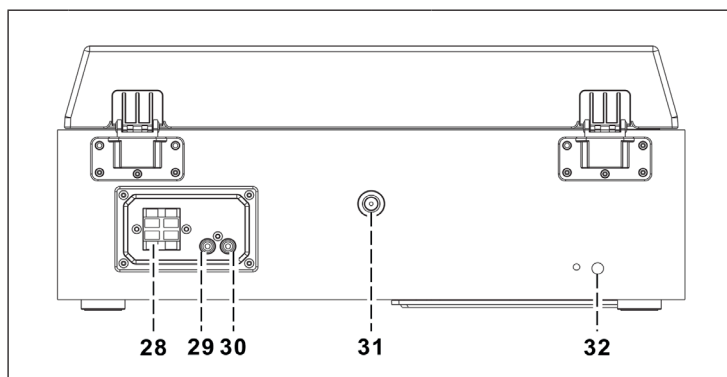



19	Adattatore 45 giri	24	Leva di sollevamento
20	Piatto rotante	25	Velocità (33 e 45 giri)
21	Sicura per il trasporto	26	Sicura braccio del pick-up
22	Contrappeso	27	Braccio del pick-up con puntina
23	Regolazione alti		

## Vista posteriore



28	Connessione altoparlanti	31	Connessione antenna
29	Connessione Line-Out destra	32	Cavo di alimentazione
30	Connessione Line-Out sinistra		

## Telecomando

1	 (aprire/chiedere il vano CD)
2	On/Standby (accendere/modalità standby)
3	MODE (selezione modalità)
4	 /  (titolo precedente/successivo)
5	 (Play/Pausa)
6	 (Stop)
7	Folder/Pre (cartella precedente/in alto/in basso)
8	Volume +/- (regolazione volume)
9	MENU/INFO (selezione informazioni web radio: modalità CD/USB: attivazione funzione ID3; tutte le altre modalità: menu)
10	Mute (disattivare l'audio temporaneamente)
11	Preset EQ (selezione di diverse modalità EQ)
12	BACK (tornare alla schermata precedente)
13	SHUFFLE/REP (modalità CD: attivazione della funzione di ripetizione; modalità USB: attivazione della funzione di ripetizione; tenendo premuto il tasto: riproduzione casuale)
14	 /  /  /  Tasti freccia (modalità menu: selezione in alto/in basso/a sinistra/a destra) Modalità FM/DAB: in alto/in basso; web radio: selezione della posizione di salvataggio)
15	SCAN/OK (in modalità menu: conferma della selezione; ricerca FM/DAB: ricerca emittenti)
16	P (web radio/DAB/FM/CD: premere per accedere alle emittenti salvate; tenere premuto per salvare emittenti)
17	Tasti numerici 10/0-9 (web radio/DAB/FM: inserimento del numero della posizione di salvataggio; modalità CD: selezione del numero del titolo)

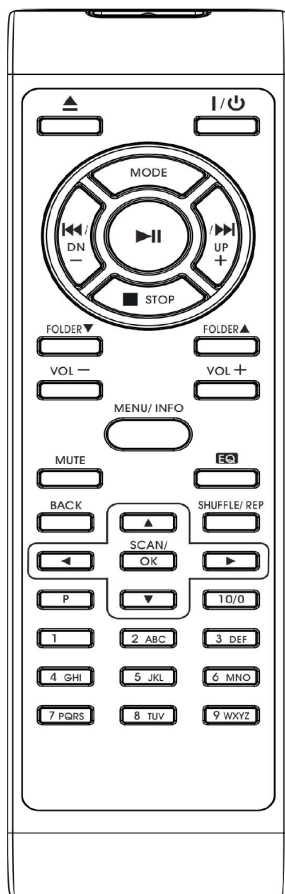

**Nota:** se non si riproduce musica per un lasso di tempo di 15 minuti, il dispositivo passa automaticamente in standby per la salvaguardia dell'ambiente.

## INSTALLAZIONE

### Inserire le batterie

Il vano delle batterie si trova sul retro del telecomando.

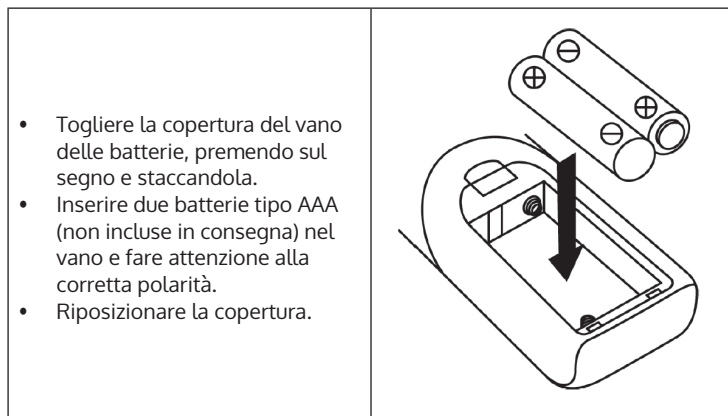

### Misure di sicurezza per la gestione delle batterie

- Le batterie devono essere sostituite da un adulto.
- Non mischiare batterie vecchie e nuove.
- Non mischiare batterie di tipi diversi.
- I morsetti di alimentazione non devono essere cortocircuitati.
- Non ricaricare batterie che non sono progettate per questo fine.
- Togliere le batterie scariche.
- Utilizzare solo batterie del tipo adatto.



## Avvertenze sull'installazione

- Disimballare tutti i componenti del dispositivo e rimuovere tutti i materiali d'imballaggio.
- Collegare la spina alla preda elettrica solo dopo essersi assicurati che la tensione indicata sulla targhetta del dispositivo corrisponda con la tensione di rete e dopo aver realizzato tutti i collegamenti.
- Non bloccare assolutamente le aperture di ventilazione e assicurarsi di lasciare diversi centimetri di spazio intorno al dispositivo, in modo da garantire una ventilazione sufficiente.
- Inserire la spina (32) nella presa elettrica.
- Quando si accende il dispositivo per la prima volta, sullo schermo compare "auna".
- Dopo circa 30 secondi si attiva il dispositivo. Se è il primo utilizzo, passa automaticamente all'assistente di configurazione, lo schermo mostra "Start now" e la risposta predefinita è "YES" (si). Premere OK (7) per avviare l'assistente di configurazione.
- Il dispositivo apre automaticamente la modalità di aggiornamento. Utilizzare i tasti ▲/▼ per selezionare una fonte per l'aggiornamento e confermare con OK (7). Si apre la selezione del fuso orario.
- Selezionare il fuso orario desiderato con ▲/▼ e confermare con OK (7). Si apre l'impostazione per ora legale e solare. Si aprono ora le impostazioni di rete e la risposta predefinita è "YES". Premere OK (7) per confermare. Il dispositivo apre ora le impostazioni dell'area geografica. L'impostazione predefinita è "Europa".
- Premere OK (7) per confermare l'area geografica. Il dispositivo cerca il vostro router e mostra sullo schermo LC (2) le reti trovate.
- Selezionare il router con ▲/▼ e confermare con OK (7).
- Selezionare "WPS" con ▲/▼ e confermare con OK (7).
- Inserire la password con ▲/▼.
- Una volta inserita la password, selezionare "OK" e confermare con OK (7). Il dispositivo si connette a Internet e, quando è stata stabilita la connessione, lo schermo mostra "Setup wizard completed). Premere di nuovo OK per continuare.

---

## MESSA IN FUNZIONE E UTILIZZO

---

- 1 Una volta eseguite le impostazioni indicate, il dispositivo passa in modalità web radio. Premere ▲/▼ e selezionare "Station list" (elenco emittenti). Confermare con OK.
- 2 Premere ▲/▼ per selezionare "Stations" (emittenti) e confermare con OK.
- 3 Premere ▲/▼ per selezionare la modalità di ricerca desiderata, come ad es. ricerca in base alla località e confermare con OK.
- 4 Ad esempio, nella ricerca basata sulla località vengono elencate diverse emittenti della vostra area. Selezionare l'emittente con ▲/▼ e confermare con OK.
- 5 Le emittenti trovate vengono elencate sullo schermo. Selezionare l'emittente con ▲/▼▲/▼ e confermare con OK.
- 6 Impostare il volume con gli appositi tasti (16).

---

## MODALITÀ RADIO

---

### Salvataggio emittenti (modalità IR)

**Nota:** possono essere salvate fino a 10 emittenti.

- 1 Impostare l'emittente desiderata.
- 2 Tenere premuto il tasto P (11). Selezionare l'emittente con ▲/▼ e confermare con OK (7).
- 3 Ripetere i passaggi 1 e 2 per tutte le altre emittenti.
- 4 Se si desidera aprire un'emittente salvata, premere il tasto P, selezionare l'emittente con ▲/▼ e confermare con OK.

### Ricerca manuale delle emittenti (modalità FM)

- 1 Premere MODE (15) per selezionare la modalità FM.
- 2 Confermare con OK.
- 3 Impostare l'emittente desiderata con ▲/▼.
- 4 Impostare il volume con gli appositi tasti (16).

## Ricerca emittenti automatica

1. Premere MODE (15) per selezionare la modalità FM.
2. Premere ▲/▼ per selezionare la direzione di ricerca e confermare con OK. Inizia la ricerca automatica.
3. Ripetere il passaggio 2 fino a raggiungere l'emittente desiderata.
4. Impostare il volume con gli appositi tasti (16).

## Sistema di dati della radio (RDS)

Questa impostazione viene messa a disposizione dalle rispettive emittenti. Sullo schermo LC vengono mostrate informazioni messe a disposizione dalle emittenti. Premendo più volte MENU/INFO vengono mostrate in sequenza le seguenti informazioni: Radiotext>Tipo di programma>Frequenza>Data/Ora.

## Ricezione FM stereo

Premere MENU/INFO (10) per raggiungere il menu FM. Premendo ▲/▼, è possibile selezionare le impostazioni audio. Confermare con OK. Lo schermo mostra "Listen in Mono only" (ascoltare solo in mono). Se si seleziona "NO" con ▲/▼ e si conferma con OK, il dispositivo riproduce l'emittente in stereo e il simbolo corrispondente compare sullo schermo.

## Radio DAB

1. Premere MODE (15) per selezionare la modalità DAB.
2. Premere OK per confermare.
3. Il dispositivo inizia la ricerca automatica nel settore 11b-12d entro 2 secondi. Impostare l'emittente desiderata con ▲/▼ e confermare con OK.
4. Premendo più volte MENU/INFO vengono mostrate in sequenza le seguenti informazioni DAB: Nome del gruppo>Tipo di programma>Frequenza>Intensità del segnale>Velocità di trasferimento>Data/Ora.
5. Regolare il volume con gli appositi tasti (16).

## Salvataggio di emittenti (modalità DAB)

**Nota:** possono essere salvate fino a 20 emittenti DAB.

1. Impostare la modalità DAB.
2. Impostare l'emittente desiderata in modo automatico o manuale.
3. Tenere premuto il tasto P (11). Selezionare la posizione di salvataggio con ▲/▼.
4. Confermare con OK (7).
5. Ripetere i passaggi 1 e 3 per tutte le altre emittenti.
6. Se si desidera aprire un'emittente salvata, premere il tasto P, selezionare l'emittente con ▲/▼ e confermare con OK.

**Nota:** dopo 15 minuti senza alcuna immissione, il dispositivo torna in modalità radio normale. Un'emittente può essere sovrascritta, salvando nella stessa posizione un'altra emittente.

## Ricezione radio

Il dispositivo è dotato di un'antenna rimovibile. Assicurarsi che antenna sia completamente collegata all'apposita connessione per garantire una buona ricezione.

---

## MODALITÀ CD

---

1. Premere MODE (15) per selezionare la modalità CD.
2. Confermare con OK.
3. Premere il tasto (8) per aprire il vano CD.
4. Inserire un CD con il lato stampato verso l'alto e chiudere il vano.
5. Inizia la ricerca e lo schermo LC (2) mostra il numero totale di titoli sul CD e la durata totale di riproduzione. La riproduzione del CD inizia automaticamente.
6. Regolare il volume con gli appositi tasti (16).

## Play/Pausa

Pulse una vez la tecla ►► (13), per mettere in pausa la riproduzione. Premerlo di nuovo per riprendere la riproduzione.

## Arrestare la riproduzione

Premere ■ durante la riproduzione o in modalità Pausa per arrestare completamente la riproduzione.

## Saltare un titolo

1. Se si preme ►►► (14) durante la riproduzione o in modalità Pausa, si salta il titolo attuale. Il dispositivo si trova nella stessa modalità (Play o Pausa), ma al titolo successivo.
2. Se si preme ◀◀◀ (14) durante la riproduzione o in modalità Pausa, si salta il titolo attuale. Il dispositivo si trova nella stessa modalità (Play o Pausa), ma al titolo precedente.

## MP3-CD

1. Dopo la ricerca viene mostrato il numero totale di titoli e le informazioni sull'album vengono mostrate sullo schermo LC. Il dispositivo inizia automaticamente la riproduzione.
2. Premere ◀◀/►► per selezionare il titolo desiderato.

## Funzione ID3

Premendo più volte MENU/INFO, lo schermo LC mostra "F01 T001 00:01". Durante la riproduzione di file MP3 vengono mostrati il nome dell'album/l'artista/il titolo.



- Se non è disponibile alcun nome o se il nome è in una lingua non supportata, lo schermo LC resta vuoto quando si preme MENU/INFO.
- Se il formato del CD non è supportato dall'impianto, non è possibile riconoscere album/artista/titolo.
- L'impianto supporta solo cifre inglesi e arabe per la funzione ID3.

## Formato MP3 – prerequisiti

- Bitrate: 32 kbps ~ 320 kbps; Samplingrate: 32 kHz, 44,1 kHz e 48 kHz decodificabile
- La capacità di riproduzione di CD MP3 dipende dalla qualità e dal metodo di registrazione. Inoltre, il tempo di carica del CD MP3 può essere più lungo rispetto a normali CD, a causa del diverso formato.

## Ripetizione di titoli (per CD)

Con questa funzione, è possibile ripetere il titolo, la cartella (solo MP3) o il CD che si desidera: (1) Ripetere 1>(2) Ripetere tutti i titoli>(3) Ripetizione disattivata.

Modalità di riproduzione	Spia
Ripetere un titolo	
Ripetere una cartella	
Ripetere tutti i titoli	
Ripetizione disattivata	-----

## Riproduzione casuale

Con questa funzione, tutti i titoli vengono riprodotti in ordine casuale. Premere REP/SHUFFLE in modalità di ripetizione per attivare la riproduzione casuale.

Modalità di riproduzione	Spia
Random (casuale)	

## Salvataggio brani CD

Possono essere salvati in un elenco fino a 20 titoli CD in una sequenza a piacere. Prima di utilizzare questa funzione, assicurarsi di aver premuto ►II (13).

1. Impostare la modalità CD e arrestare la riproduzione CD.
2. Tenere premuto P (11) e sullo schermo LC compare "program".
3. Selezionare il titolo desiderato con ◀◀/▶▶.
4. Premere el botón OK para guardar.
5. Premere OK per salvare.
5. Ripetere i passaggi 3 e 4 per salvare altri titoli.
6. Quando sono stati salvati tutti i titoli, premere ►II, per riprodurre i titoli CD salvati.
7. Premere ■ per arrestare la riproduzione e premerlo di nuovo per cancellare tutti i titoli salvati.

**Nota:** se non vengono premuti tasti entro 30 secondi dopo aver premuto P, la modalità di salvataggio viene interrotta automaticamente.

---

## RIPRODUZIONE DI FILE MP3 DA DISPOSITIVI USB

---

Il dispositivo è in grado di decodificare file MP3 salvati su dispositivi USB.

- 1 Mettere il dispositivo in standby o in una modalità a piacere (esclusa la modalità USB).
- 2 Inserire la chiavetta USB nell'apposito ingresso e assicurarsi che sia collegata correttamente.
- 3 Premere più volte MODE per selezionare "My Player Mode".
- 4 Confermare con OK (7).
- 5 Selezionare il file desiderato con ◀◀/▶▶ e avviare la riproduzione con OK.
- 6 Impostare il volume con gli appositi tasti (16).

### Play/Pausa

Premere una volta il tasto ▶|| (13), per mettere in pausa la riproduzione. Premerlo di nuovo per riprendere la riproduzione.

### Arrestare la riproduzione

Premere ■ durante la riproduzione o in modalità Pausa per arrestare completamente la riproduzione.

### Saltare un titolo

- Se si preme ▶▶ (14) durante la riproduzione o in modalità Pausa, viene riprodotto il titolo successivo.
- Se si preme ▶▶ (14) durante la riproduzione o in modalità Pausa, viene riprodotto il titolo precedente.

### Funzione ID3

Premendo più volte MENU/INFO, lo schermo LC mostra informazioni MP3 come album/artista/titolo, ecc.

- Se non è disponibile alcun nome o se il nome è in una lingua non supportata, lo schermo LC resta vuoto quando si preme MENU/INFO.
- Se il formato del CD non è supportato dall'impianto, non è possibile riconoscere album/artista/titolo.
- L'impianto supporta solo cifre inglesi e arabe per la funzione ID3.

### Formato MP3 – prerequisiti

- Bitrate: 32 kbps ~ 320 kbps; Samplingrate: 32 kHz, 44,1 kHz e 48 kHz decodificabile
- La capacità di riproduzione di CD MP3 dipende dalla qualità e dal metodo di registrazione.

### Ripetizione/Riproduzione casuale

Premere MENU (10) per accedere al menu e utilizzare ▲/▼ per selezionare riproduzione casuale o ripetizione. Confermare con OK.

- Il dispositivo può leggere file MP3 solo in modalità USB. Non possono essere decodificati file musicali in altri formati.
- Se si collega un lettore MP3 alla connessione USB del dispositivo, può capitare che i file non possano essere riprodotti, se il lettore MP3 non è compatibile. Non si tratta di un malfunzionamento del dispositivo.
- La connessione USB non deve essere collegata a un cavo USB di prolunga e non deve essere collegata direttamente a un computer.



---

## FUNZIONI AGGIUNTIVE

---

### Spegnimento automatico

1. Tenere premuto MENU e selezionare il menu principale con ▲/▼  
Confermare con OK.
2. Selezionare "Sleep Mode" con ▲/▼ e confermare con OK.
3. Selezionare il tempo desiderato fino allo spegnimento automatico tra 15-30-45-60 minuti con ▲/▼ e confermare con OK. Lo schermo LC mostra il tempo impostato fino allo spegnimento automatico. Il dispositivo passa in standby quando il tempo è scaduto.

### Función EQ (ecualizador)

1. Premere MENU per raggiungere il menu principale e selezionare "Equalizer" con ▲/▼ Confermare con OK.
2. Selezionare "Flat, Jazz, Rock, Movie, Classic, Pop, News, My EQ o MY EQ SETUP" con i tasti ▲/▼ e confermare con OK.

### Impostare la lingua

1. Premere MENU e selezionare "Language" con i tasti ▲/▼. Confermare con OK.
2. Impostare la lingua desiderata con ▲/▼ e confermare con OK.

### Impostazioni di fabbrica

1. Premere MENU e selezionare "Factory reset" con i tasti ▲/▼.  
Confermare con OK.
2. Selezionare "YES" con ▲/▼ per riavviare il dispositivo e cancellare tutte le informazioni che si trovano al suo interno. Confermare con OK. Ora procedere come alla prima accensione del dispositivo.

---

## GIRADISCHI

---

Rimuovere la protezione della puntina. Assicurarsi di togliere il braccio del pick-up prima di utilizzare il giradischi e di fissarlo nuovamente dopo l'ascolto.

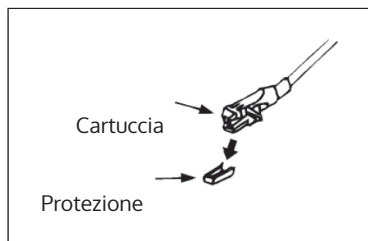

1. Premere più volte MODE per selezionare la modalità giradischi (Phono).
2. Confermare con OK.
3. Impostare correttamente la velocità (25), in base al tipo di disco.
4. Poggiare il disco sul piatto (utilizzare l'adattatore, se necessario).
5. Portare verso l'alto la leva di sollevamento (27).
6. Sollevare lentamente il braccio del pick-up dal supporto e muoverlo con cura verso il disco. Il piatto inizia a girare lentamente. Posizionare il braccio del pick-up sopra al punto del disco desiderato.
7. Abbassare la leva di sollevamento del braccio del pick-up. Il braccio si abbassa lentamente sul disco e inizia la riproduzione.
8. Alla fine del disco, il braccio del pick-up torna automaticamente nella posizione di riposo.
9. Per fermare manualmente il disco, sollevare il braccio del pick-up dal disco.

### **Pausa**

Sollevare il braccio del pick-up per interrompere la riproduzione temporaneamente.

## Avvertenze importanti

- Il sistema di ritorno automatico è stato progettato meccanicamente e il punto di ritorno può essere influenzato dal trasporto. Può dunque capitare che il braccio del pick-up torni automaticamente sul supporto quando lo si poggia per la prima volta sul disco. Questo non indica un malfunzionamento.
- La lunghezza del disco può variare. Se si nota che il braccio del pick-up non torna automaticamente indietro quando termina la riproduzione del disco, rimettere il braccio del pick-up in posizione di riposo manualmente o impostare il punto di ritorno automatico.

---

## STABILIRE LA RIPRODUZIONE BT E RIPRODUZIONE

---

- 1 Premere il tasto MODE (15) per selezionare il modo BT.
- 2 Premere il tasto OK per confermare.
- 3 Il display (2) mostra [No media] e il simbolo BT.
- 4 Tenere premuto il tasto MENU/INFO (10) e premere i tasti freccia su/giù (7) per selezionare [Setup BT]. Premere il tasto OK per confermare.
- 5 L'icona BT lampeggerà sul display (2) e il display mostrerà [BT Discoverable], indicando che il dispositivo è in modalità di ricerca.
- 6 Abilita BT sul tuo smartphone o tablet esterno e seleziona il dispositivo denominato [Birmingham] per connetterti al tuo impianto stereo.
- 7 Una volta stabilita la connessione, l'icona BT si illumina continuamente sul display (2).
- 8 Avviare la musica sul dispositivo esterno e ascoltarla attraverso il sistema audio.

---

## AUX-IN

---

Collegare un altro dispositivo audio, ad es. un lettore CD portatile, un lettore MP3, un mangiacassette, un iPod alla connessione AUX-IN sul lato del dispositivo, utilizzando un cavo di connessione da 3,5 mm (non incluso in consegna). Selezionare la modalità AUX-IN con MODE e confermare con OK.

---

## SPOTIFY CONNECT

---

### Il vostro nuovo dispositivo è dotato di Spotify Connect

Utilizzate il vostro smartphone, tablet o PC come telecomando per Spotify. Scoprite di più alla pagina [spotify.com/connect](https://www.spotify.com/connect).



### Licenze

Il software Spotify è sottoposto a diritti utente di parti terze, consultabili alla pagina web seguente:

<https://www.spotify.com/connect/third-party-licenses>

Tutti i marchi indicati sono marchi registrati delle relative aziende. Esclusi errori e omissioni e con la possibilità di modifiche tecniche. Si applicano le nostre condizioni contrattuali generali.

---

## DATI TECNICI

---

Numero articolo	10034090
Alimentazione	220-240 V ~ 50/60 Hz
Potenza massima	50 W (2 x 12,5 W RMS)
Radio	IR/DAB+/FM-RDS
FM frequenza	87.5-108 MHz
DAB frequenza	DAB+ Banda III 174-240 MHz
WiFi frequenza	2.4 GHz
WiFi potenza a radiofrequenza (max.)	+13 dBm
BT frequenza	2.402-2.480 GHz
BT potenza a radiofrequenza (max.)	4 dBm

---

## AVVISO DI SMALTIMENTO

---



Se nel proprio paese si applicano le regolamentazioni inerenti lo smaltimento di dispositivi elettrici ed elettronici, questo simbolo sul prodotto o sulla confezione segnala che questi prodotti non possono essere smaltiti con i rifiuti normali e devono essere portati a un punto di raccolta di dispositivi elettrici ed elettronici. Grazie al corretto smaltimento dei vecchi dispositivi si tutela il pianeta e la salute delle persone da possibili conseguenze negative. Informazioni riguardanti il riciclo e lo smaltimento di questi prodotti si ottengono presso l'amministrazione locale oppure il servizio di gestione dei rifiuti domestici.

Il prodotto contiene batterie. Se nel proprio paese si applicano le regolamentazioni inerenti lo smaltimento di batterie, non possono essere smaltite con i normali rifiuti domestici. Preghiamo di informarvi sulle regolamentazioni vigenti sullo smaltimento delle batterie. Grazie al corretto smaltimento dei vecchi dispositivi si tutela l'ambiente e la salute delle persone da conseguenze negative.

---

## DICHIARAZIONE DI CONFORMITÀ

---

**Produttore:**

Chal-Tec GmbH, Wallstraße 16, 10179 Berlino, Germania.

**Importatore per la Gran Bretagna:**

Chal-Tec UK limited  
Unit 6 Riverside Business Centre  
Brighton Road  
Shoreham-by-Sea  
BN43 6RE  
United Kingdom

La dichiarazione di conformità completa del produttore è disponibile al seguente link:  
[use.berlin/10034090](https://use.berlin/10034090)





