

DRYFY PRO CONNECT

Luftentfeuchter
Dehumidifier
Deshumidificador
Déshumidificateur
Deumidificatore

10034118 10034119



COMFORTING
OMFORTING
FORTINGCOI
TINGCOMFO
COMFORTIN
OMFORTING
FORTINGCOI
TINGCOMFO

KLARSTEIN

www.klarstein.com

Sehr geehrter Kunde,

wir gratulieren Ihnen zum Erwerb Ihres Gerätes. Lesen Sie die folgenden Hinweise sorgfältig durch und befolgen Sie diese, um möglichen Schäden vorzubeugen. Für Schäden, die durch Missachtung der Hinweise und unsachgemäßen Gebrauch entstehen, übernehmen wir keine Haftung. Scannen Sie den folgenden QR-Code, um Zugriff auf die aktuellste Bedienungsanleitung und weitere Informationen rund um das Produkt zu erhalten.



INHALTSVERZEICHNIS

Sicherheitshinweise	4
Hinweise zum Kältemittel R290	5
Geräteübersicht	6
Bedienfeld und Tastenfunktionen	7
Inbetriebnahme und Bedienung	9
Reinigung und Pflege	11
Gerätesteuerung per Smartphone	12
Fehlersuche und Fehlerbehebung	13
Spezielle Entsorgungshinweise für Verbraucher in Deutschland	15
Hinweise zur Entsorgung	17
Konformitätserklärung	17

English	19
Español	33
Français	47
Italiano	61

TECHNISCHE DATEN

Artikelnummer	10034118	10034119
Stromversorgung	220-240 V ~ 50 Hz	
Wassertankkapazität	4 L	
WiFi-Standard	802.11 b/g/n	
WiFi-Frequenz	2,4 GHz	
WiFi-Sendeleistung (max.)	20 dBm	

SICHERHEITSHINWEISE

- Falls das Netzkabel oder der Stecker beschädigt sind, müssen sie vom Hersteller, einem autorisierten Fachbetrieb oder einer ähnlich qualifizierten Person ersetzt werden.
- Lassen Sie das Gerät vor dem ersten Betrieb 2 Stunden lang stehen, bevor Sie es einschalten.
- Prüfen Sie vor der Benutzung die Spannung auf der Geräteplakette. Schließen Sie das Gerät nur an Steckdosen an, die der Spannung des Geräts entsprechen.
- Schließen Sie das Gerät nur an geerdete Steckdosen an.
- Achten Sie darauf, dass kein Wasser ins Gerät eindringt und das Gerät trocken steht.
- Ziehen Sie nicht den Stecker. Während das Gerät läuft.
- Falls Sie das Gerät bewegen müssen, schalten Sie es vorher aus und ziehen Sie den Stecker aus der Steckdose.
- Lassen Sie um das Gerät herum 15 cm Platz zu allen Seiten, damit die Luft frei zirkulieren kann.
- Stecken Sie keine Gegenstände durch die Ventilationsöffnungen.
- Stellen Sie das Gerät nicht in die Nähe von Wärmequellen oder in direktes Sonnenlicht.
- Achten Sie darauf, dass sich das Gerät nicht überhitzt. Leeren Sie den Wassertank regelmäßig. In extrem feuchten Umgebungen füllt sich der Wassertank innerhalb von Stunden. Reinigen Sie die Lüftungsöffnungen wenn sie verstaubt oder dreckig sind.
- Reinigen Sie auch den Filter, damit das Gerät effizient funktioniert.
- Schließen Sie Türen und Fenster, damit das Gerät mit höchster Effizienz arbeitet.
- Das Gerät entfeuchtet die Luft sehr schnell. Trotzdem können Sie den Effekt manchmal erst nach ein paar Tagen feststellen.
- Kinder ab 8 Jahren, physisch und körperlich eingeschränkte Menschen dürfen das Gerät nur benutzen, wenn sie vorher von einer für Sie verantwortlichen Aufsichtsperson ausführlich mit den Funktionen und den Sicherheitsvorkehrungen vertraut gemacht wurden.
- Achten Sie darauf, dass Kinder nicht mit dem Gerät spielen.
- Kinder dürfen das Gerät nur unter Aufsicht reinigen.

HINWEISE ZUM KÄLTEMITTEL R290

Warnhinweise

- Die Klimaanlage muss aufrecht aufbewahrt und transportiert werden. Andernfalls können irreparable Kompressorschäden entstehen. Lassen Sie das Gerät im mindestens 24 Stunden stehen, bevor Sie es in Betrieb nehmen.
- Schalten Sie den das Gerät vor der Reinigung aus und trennen Sie es von der Stromversorgung.
- Stellen sie sicher, dass das Produkt einen ständigen Luftstrom erzeugt! Stellen Sie sicher, dass die Lufteinlässe und -auslässe nicht blockiert sind.
- Betreiben Sie dieses Gerät zur Vermeidung von Lecks auf einem horizontalen Untergrund.
- Jede Person, die an Arbeiten an einen Kältemittelkreislauf vornimmt, sollte über ein aktuell gültiges Zertifikat einer von der Industrie akkreditierten Bewertungsstelle verfügen. Damit wird die Kompetenz zum sicheren Umgang mit Kältemitteln gemäß einer branchenweit anerkannten Bewertungsspezifikation sichergestellt.
- Wenn das Gerät nicht mehr funktioniert, entsorgen Sie es fachgerecht.
- Bewahren Sie das Gerät bei Nichtgebrauch an einem gut belüfteten Ort auf.
- Bewahren Sie das Gerät so auf, dass es nicht beschädigt wird.
- Reparaturen dürfen nur vom Hersteller oder einem autorisierten Fachbetrieb durchgeführt werden.
- Die an das Gerät angeschlossenen Leitungen dürfen potenzielle Zündquelle enthalten.
- Beschädigen Sie keine der Komponenten des Kältemittelkreislaufs. Ausströmendes Kältemittel wird unter Umständen nicht wahrgenommen, da es geruchlos ist.
- Wartung und Reparaturen müssen unter der Aufsicht von Spezialisten für den Einsatz von brennbaren Kältemitteln durchgeführt werden.

Informationen für Räume mit Kältemittelleitungen

- Beschränken Sie die Rohrleitungen auf ein Minimum.
- Achten Sie darauf die Rohrleitungen nicht zu beschädigen.
- Geräte mit brennbaren Kältemitteln dürfen nur in gut belüfteten Raum installiert werden.
- Halten Sie die nationalen Gasvorschriften ein.
- Alle mechanischen Verbindungen müssen für Wartungszwecke frei zugänglich sein.



VORSICHT

Brandgefahr! Dieses Gerät enthält das brennbare Kältemittel R290. Wenn das Kältemittel austritt und einer externen Zündquelle ausgesetzt ist, besteht Brandgefahr.

GERÄTEÜBERSICHT

- 1 Lüfterklappen
- 2 Griff
- 3 Luftauslass
- 4 Lampe
- 5 Räder



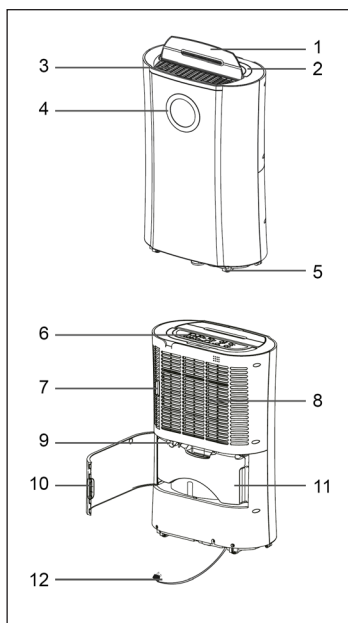





- 6 Bedienfeld
- 7 Vorfilter / Aktivkohlefilter
- 8 Lufteinlass
- 9 Permanenter Wasserauslass
- 10 Hintere Abdeckung
- 11 Wassertank





BEDIENFELD UND TASTENFUNKTIONEN





Tastenfunktionen

	POWER: Startet und stoppt das Gerät.
	MODE: Wählen Sie mit dieser Taste zwischen den folgenden Funktionen: SMART, HIGH, LOW und FAN und das Gerät startet automatisch. Wenn Sie das Gerät zum ersten mal Einschalten ist SMART eingestellt und bleibt, bis sie einen anderen Modus einstellen. Stellen Sie den Lüfter anhängig von der Luftfeuchtigkeit in Ihrem Raum auf HIGH oder LOW.
	FAN (Lüfter): Drücken Sie auf die MODE Taste und wählen Sie FAN. Die Kontrollleuchte FAN geht an.
	LAMPE: Wenn Sie das Gerät startet leuchtet die Lampe automatisch. Die Farbe wechselt in Abhängigkeit zur aktuellen Luftfeuchtigkeit im Raum (in 100-Sekunden-Intervallen): <ul style="list-style-type: none"> • Rote Farbe: Hohe Luftfeuchtigkeit (RH\geq80%) • Grüne Farbe: Komfortable Luftfeuchtigkeit (80%\geqRH\geq60%) • Orange Farbe: Trockene Luft (RH$<$60%) Drücken Sie im eingeschalteten Zustand auf die LAMP-Taste, um die Lampe auszuschalten.
	OSC (Schwingen): Es gibt mögliche 3 Positionen für die Lüfterklappe: 45°, 90° und Universal. Drücken Sie die Taste, um eine Position auszuwählen und die entsprechende Kontrollleuchte geht an.
	UV: Wird zur Luftsterilisation verwendet. Drücken Sie auf die Taste, um die UV-Funktion zu starten oder zu beenden.
	LUFTFEUCHTIGKEIT: Drücken Sie eine der Pfeiltasten, um die gewünschte Luftfeuchtigkeit einzustellen. Voreingestellt ist eine Luftfeuchtigkeit von 55%. Wenn Sie 35% auswählen, stoppt der Kompressor erst wenn der Tank voll ist.
	

 TIMER	<p>TIMER: Drücken Sie die Taste um einen Timer einzustellen. Die TIMER-Kontrollleuchte geht an, solange der Timer aktiv ist. Bevor Sie eine Timer einstellen, versichern Sie sich, dass die TIMER-Kontrollleuchte aus ist. Folgende Timereinstellungen sind möglich:</p> <ul style="list-style-type: none"> • Einschalttimer: Drücken Sie im Standby-Modus auf die Pfeiltasten, um einen Einschalttimer (0-24 Stunden) einzustellen. Sobald der Timer abgelaufen ist, geht das Gerät an. • Ausschalttimer: Drücken Sie während das Gerät läuft auf TIMER, um einen Ausschalttimer einzustellen. Sobald der Timer abgelaufen ist, geht das Gerät aus.
 WIFI	<p>WIFI: Drücken Sie die WIFI-Taste für 3 Sekunden, um das WLAN-Modul im Gerät zu aktivieren, dann beginnt die Anzeigeleuchte zweimal pro Sekunde zu blinken.</p> <ul style="list-style-type: none"> • Befolgen Sie die Schritte der Anleitung wie im Abschnitt „Gerätesteuerung per Smartphone“ auf Seite 12 beschrieben.

Kontrollleuchten

 DEFROST	<p>DEFROST (Abtauen) : Wenn die Temperatur im Raum unter einen bestimmten Wert fällt, startet automatisch die Abtau-Funktion und die entsprechende Kontrollleuchte geht an. Sobald der Abtau-Prozess beendet ist, fährt das Gerät normal fort.</p>
 TANK FULL	<p>TANK FULL (Voller Tank): Wenn der Wassertank voll ist geht die Kontrollleuchte an und blinkt. Leeren Sie den Tank.</p>

INBETRIEBNAHME UND BEDIENUNG

Aktivkohlefilter einsetzen

Nehmen Sie den Aktivkohlefilter aus der Verpackung und setzen Sie ihn in den Filterhalter ein. Wir empfehlen Ihnen den Aktivkohlefilter alle 3 Monate zu wechseln, damit die Raumluft immer frisch bleibt.

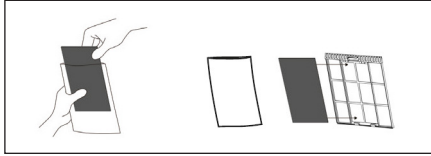

Wassertank leeren

Entleeren Sie den Wassertank umgehend, sobald er voll ist. Wenn der Tank voll ist geht das Gerät automatisch aus und die Anzeige TANK FULL leuchtet.

- 1 Öffnen Sie die vordere Abdeckung.
- 2 Halten Sie den Tank am Griff fest.
- 3 Ziehen Sie ihn vorsichtig heraus.
- 4 Leeren Sie den Tank.
- 5 Schieben Sie den Tank wieder ins Gerät und wischen Sie Wasserspritzer mit einem trockenen Tuch ab.

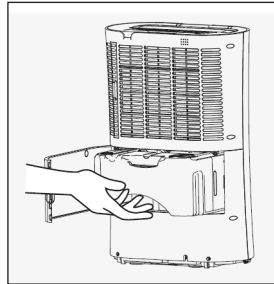

Permanenter Wasserablauf einrichten

Ihr Gerät verfügt über einen permanenten Wasserauslass-Port, mit dem Sie einen dauerhaften Wasserablauf einrichten können. Verbinden Sie einen PVC-Schlauch mit einem Durchmesser von 10 mm (NICHT im Lieferumfang enthalten) mit der Auslassöffnung hinten am Gerät. Versichern Sie sich, dass der nach unten gerichtet ist, so dass Wasser durch die Schwerkraft zu einem externen Abfluss fließen kann. Versichern Sie sich, dass das Schlauchende der Auslass liegt, da sonst das Wasser nicht abfließen kann und der Tank überläuft.

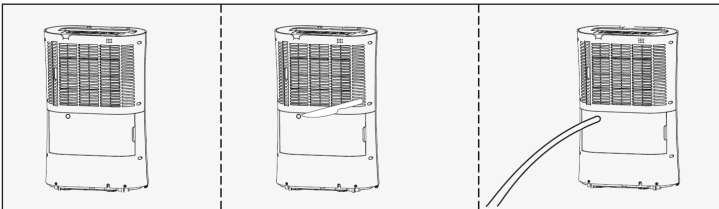

Filterwechsel

Bei regelmäßiger Anwendung kann der Filter mit Staub und Partikel verstopft werden. Hierbei sollte der Filter alle ein oder zwei Wochen gereinigt werden. Folge diesen Schritten:

- 1 Entfernen Sie den Filter, indem Sie ihn vorsichtig herausziehen.
- 2 Reinigen Sie den Filter mit einem Staubsauger oder mit Wasser. Tupfen Sie überschüssiges Wasser vom Filter und lassen Sie ihn vollständig an der Luft trocknen. Sobald er trocken ist, installieren Sie ihn wieder im Gerät. Waschen Sie den Filter nicht in der Spülmaschine und benutzen Sie zum Trocknen keinen Fön.

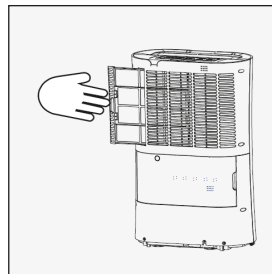

Allgemeine Hinweise zur Bedienung

- Das Gerät ist für einen Temperaturbereich zwischen 5-35°C ausgelegt. Verwenden Sie das Gerät nur in diesem Temperaturbereich. Andernfalls werden Schutzfunktionen gestartet und das Gerät hört automatisch auf zu laufen.
- Bei einer Raumtemperatur von 5°C und niedriger sollte das Gerät nicht benutzt werden.
- Wenn das Gerät läuft, produziert es Hitze produzieren, wodurch die Raumtemperatur leicht steigt. Das ist normal.
- Wenn das Gerät automatisch aufhört zu laufen, entleeren Sie den Tank. Sobald Sie ihn wieder eingesetzt haben sollte das Gerät normal weiterlaufen.
- Damit das Gerät ordnungsgemäß läuft, entfernen Sie nicht den Wassertank-Deckel und stecken Sie keine Fremdkörper in den Wassertank.

Wenn das Gerät nicht startet und Ihnen die Ursache unbekannt ist, überprüfen Sie folgendes:

- 1 Prüfen, ob der Stecker oder das Netzkabel kaputt sind.
- 2 Schalten Sie das Gerät aus, warten Sie 10 Minuten und starten Sie das Gerät neu.
- 3 Wenn das Gerät dann immer noch nicht startet, wenden Sie sich zur Kontrolle und Reparatur an einen Fachbetrieb.

- Lassen Sie um das Gerät herum 15 cm Platz zu allen Seiten, damit die Luft ausreichend zirkulieren kann.
- Wenn Sie das Gerät anhalten, warten Sie 5 Minuten, bevor Sie es wieder einschalten.
- Wenn Sie das Gerät länger nicht benutzen, schalten Sie es aus und ziehen Sie den Stecker.
- Falls das Gerät zu stark abkühlt, startet automatisch die Abtau-Funktion.

REINIGUNG UND PFLEGE

- Stellen Sie das Gerät nicht auf eine unebene Untergrund, um Vibrationen und Geräusche zu vermeiden.
- Stecken Sie keine Gegenstände in die Geräteöffnungen.
- Reinigen Sie das Gehäuse mit einem feuchten Lappen und achten Sie darauf, dass kein Wasser ins Gerät eindringt.
- Stellen Sie kein schweren oder mit Wasser gefüllten Gegenstände (wie Vasen) auf das Gerät.
- Halten Sie das Gerät fern von Wärmequellen und direktem Sonnenlicht.
- Schließen Sie während dem Betrieb Fenster und Türen.
- Reinigen Sie den Filter alle 2 Wochen mit lauwarmem Wasser. Reinigen Sie ihn nicht mit heißem Wasser, Alkohol, Benzin oder chemischen Reinigern.
- Lassen Sie den Filter nach der Reinigung nicht in direktem Sonnenlicht trocknen, damit er sich nicht verzieht.
- Decken Sie das Gerät während dem Betrieb nicht mit Decken oder Kleidung ab.
- Wenn es zu einem Stromausfall kommt, ziehen Sie den Stecker aus der Steckdose.
- Entleeren Sie den Tank, bevor Sie das Gerät bewegen.
- Wenn Sie das Gerät nicht benutzen, verstauen Sie es an einem sauberen, trockenen Ort.

GERÄTESTEUERUNG PER SMARTPHONE

Wenn Sie das Gerät in Ihr heimisches WLAN einbinden, können Sie es ganz bequem über die dazugehörige Klarstein-App bedienen. Die App ermöglicht es Ihnen, nicht nur das Gerät über Ihr Smartphone fernzusteuern, sondern bietet Ihnen zudem Zugang zu weiterführenden Informationen.

Gehen Sie folgendermaßen vor, um Ihr Smartphone mit dem DryFy Pro Connect zu verbinden:

- 1 Laden Sie zuerst die Klarstein-App herunter, indem Sie mit Ihrem Smartphone den QR-Code scannen (siehe unten) oder laden Sie diese direkt aus dem App Store oder bei Google Play herunter.
- 2 Versichern Sie sich, dass Ihr Smartphone mit dem selben WiFi-Netzwerk verbunden ist, mit dem der DryFy Pro Connect verbunden werden soll.
- 3 Öffnen Sie die Klarstein-App.
- 4 Melden Sie sich mit Ihrem Konto an. Wenn Sie noch keinen Account haben, registrieren Sie sich in der Klarstein-App.
- 5 Folgen Sie den Anweisungen der App.

App-Download

Verwenden Sie die Scan-Funktion Ihres Handys, um den QR-Code zu scannen und speichern Sie die App auf Ihrem Smartphone.

Hinweis: Weitere Hinweise zur Bedienung der App und Hilfestellungen zur Herstellung der Verbindung mit Ihrem Gerät liefert Ihnen die App, sobald Sie sie das erste Mal öffnen.

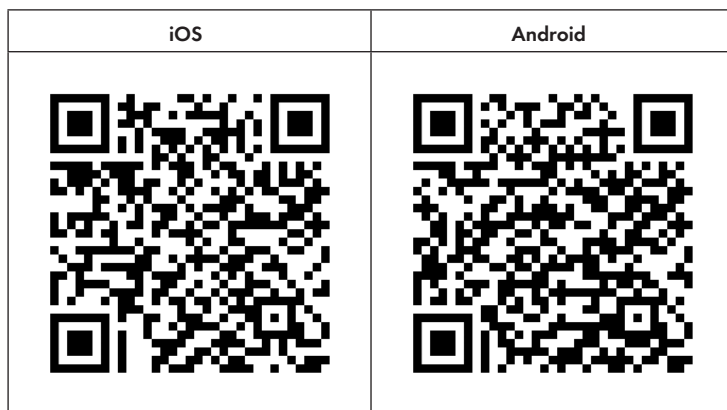

WiFi des DryFy Pro Connect ein- und ausschalten

1. WIFI-Verbindung einschalten:

Drücken Sie die WIFI-Taste für 3 Sekunden, um das WLAN-Modul im Gerät zu aktivieren. Das WIFI-Symbol blinkt und das Gerät sucht automatisch nach anderen WiFi-Geräten im Umkreis.

Hinweis: Das Gerät kehrt 5 Minuten nach der letzten Eingabe automatisch zur Anzeige „--“ zurück. Gleiches gilt, wenn 5 Minuten nach dem Einschalten des Gerätes keine Taste betätigt wird.

2. WIFI-Verbindung ausschalten:

Um WIFI auszuschalten und die Werkseinstellung wiederherzustellen, drücken Sie gleichzeitig die Tasten TIME (+) und TIME (-), bis das Gerät einen Piepton abgibt. Sobald das WIFI-Symbol verschwindet ist die Verbindung beendet.

Bei Änderungen am WLAN oder Verbindungsproblemen

Falls Sie Änderungen an Ihrem WLAN vornehmen (z. B. eine Passwort-Änderung), muss auch das Gerät neu eingebunden werden. Drücken Sie die WIFI-Taste für 3 Sekunden, um das WLAN-Modul im Gerät zu aktivieren. Das WIFI-Symbol blinkt und das Gerät sucht automatisch nach anderen WiFi-Geräten im Umkreis.

- 1 Öffnen Sie die Klarstein-App.
- 2 Öffnen sie die Gerätesteuerung des DryFy Pro Connect.
- 3 Folgen Sie den Anweisungen der App.

FEHLERSUCHE UND FEHLERBEHEBUNG

Fehlermeldungen

Code	Erklärung
E1	Der Temperatursensor wurde kurzgeschlossen.
E2	Der Temperatursensor-Kreislauf ist offen.
E3	Der Feuchtigkeitssensor wurde kurzgeschlossen.
E4	Der Feuchtigkeitssensor-Kreislauf ist offen.
E5	Der Kernsensor wurde kurzgeschlossen.
E6	Der Kernsensor-Kreislauf ist offen.

Fehlerbehebung

Problem	Mögliche Ursache und Lösungsansatz
Das Gerät wurde eingeschaltet, läuft aber nicht.	Sitzt der Wassertank richtig?
	Ist der Stecker eingesteckt?
	Ist die Sicherung raus oder kaputt?
	Funktioniert die Steckdose?
Die Entfeuchterleistung ist zu gering.	Ist der Frontfilter verschmutzt?
	Ist die Raumtemperatur oder die Luftfeuchtigkeit zu gering?
	Sind die ventilationsöffnungen kaputt oder verschmutzt?
Die eingestellte Luftfeuchtigkeit wird auch nach längerem Betrieb nicht erreicht.	Sind Fenster und Türen offen?
	Wird im Raum ein Verdampfer benutzt?
	Ist der Raum zu groß?
Das Gerät macht Geräusche.	Ist der Boden uneben?
	Steht da Gerät an der richtigen Position?
Die Lampe ist durchgehend an.	Ist der Temperatursensor oder der Luftfeuchtigkeitssensor beschädigt oder lose?

SPEZIELLE ENTSORGUNGSHINWEISE FÜR VERBRAUCHER IN DEUTSCHLAND

Entsorgen Sie Ihre Altgeräte fachgerecht. Dadurch wird gewährleistet, dass die Altgeräte umweltgerecht verwertet und negative Auswirkungen auf die Umwelt und menschliche Gesundheit vermieden werden. Bei der Entsorgung sind folgende Regeln zu beachten:

- Jeder Verbraucher ist gesetzlich verpflichtet, Elektro- und Elektronikaltgeräte (Altgeräte) sowie Batterien und Akkus getrennt vom Hausmüll zu entsorgen. Sie erkennen die entsprechenden Altgeräte durch folgendes Symbol der durchgestrichene Mülltonne (WEEE Symbol). 
- Sie haben Altbatterien und Altakkumulatoren, die nicht vom Altgerät umschlossen sind, sowie Lampen, die zerstörungsfrei aus dem Altgerät entnommen werden können, vor der Abgabe an einer Entsorgungsstelle vom Altgerät zerstörungsfrei zu trennen.
- Bestimmte Lampen und Leuchtmittel fallen ebenso unter das Elektro- und Elektronikgesetz und sind dementsprechend wie Altgeräte zu behandeln. Ausgenommen sind Glühbirnen und Halogenlampen. Entsorgen Sie Glühbirnen und Halogenlampen bitte über den Hausmüll, sofern Sie nicht das WEEE Symbol tragen.
- Jeder Verbraucher ist für das Löschen von personenbezogenen Daten auf dem Elektro- bzw. Elektronikgerät selbst verantwortlich.

Rücknahmepflicht der Vertreiber

Vertreiber mit einer Verkaufsfläche für Elektro- und Elektronikgeräte von mindestens 400 Quadratmetern sowie Vertreiber von Lebensmitteln mit einer Gesamtverkauffläche von mindestens 800 Quadratmetern, die mehrmals im Kalenderjahr oder dauerhaft Elektro- und Elektronikgeräte anbieten und auf dem Markt bereitstellen, sind verpflichtet,

- 1 bei der Abgabe eines neuen Elektro- oder Elektronikgerätes an einen Endnutzer ein Altgerät des Endnutzers der gleichen Geräteart, das im Wesentlichen die gleichen Funktionen wie das neue Gerät erfüllt, am Ort der Abgabe oder in unmittelbarer Nähe hierzu unentgeltlich zurückzunehmen und
- 2 auf Verlangen des Endnutzers Altgeräte, die in keiner äußeren Abmessung größer als 25 Zentimeter sind, im Einzelhandelsgeschäft oder in unmittelbarer Nähe hierzu unentgeltlich zurückzunehmen; die Rücknahme darf nicht an den Kauf eines Elektro- oder Elektronikgerätes geknüpft werden und ist auf drei Altgeräte pro Geräteart beschränkt.

- Bei einem Vertrieb unter Verwendung von Fernkommunikationsmitteln ist die unentgeltliche Abholung am Ort der Abgabe auf Elektro- und Elektronikgeräte der Kategorien 1, 2 und 4 gemäß § 2 Abs. 1 ElektroG, nämlich „Wärmeüberträger“, „Bildschirmgeräte“ (Oberfläche von mehr als 100 cm²) oder „Großgeräte“ (letztere mit mindestens einer äußeren Abmessung über 50 Zentimeter) beschränkt. Für andere Elektro- und Elektronikgeräte (Kategorien 3, 5, 6) ist eine Rückgabemöglichkeit in zumutbarer Entfernung zum jeweiligen Endnutzer zu gewährleisten.
- Altgeräte dürfen kostenlos auf dem lokalen Wertstoffhof oder in folgenden Sammelstellen in Ihrer Nähe abgegeben werden:
www.take-e-back.de
- Für Elektro- und Elektronikgeräte der Kategorien 1, 2 und 4 anbieten wir auch die Möglichkeit einer unentgeltlichen Abholung am Ort der Abgabe. Beim Kauf eines Neugeräts haben Sie die Möglichkeit eine Altgerätabholung über die Webseite auszuwählen.
- Batterien können überall dort kostenfrei zurückgegeben werden, wo sie verkauft werden (z. B. Super-, Bau-, Drogeriemarkt). Auch Wertstoff- und Recyclinghöfe nehmen Batterien zurück. Sie können Batterien auch per Post an uns zurücksenden. Altbatterien in haushaltsüblichen Mengen können Sie direkt bei uns von Montag bis Freitag zwischen 08:00 und 16:00 Uhr unter der folgenden Adresse unentgeltlich zurückgeben:

Chal-Tec Fulfillment GmbH
Norddeutschlandstr. 3
47475 Kamp-Lintfort

- Wichtig zu beachten ist, dass Lithiumbatterien aus Sicherheitsgründen vor der Rückgabe gegen Kurzschluss gesichert werden müssen (z. B. durch Abkleben der Pole).
- Finden sich unter der durchgestrichenen Mülltonne auf der Batterie zusätzlich die Zeichen Cd, Hg oder Pb ist das ein Hinweis darauf, dass die Batterie gefährliche Schadstoffe enthält. (»Cd« steht für Cadmium, »Pb« für Blei und »Hg« für Quecksilber).

Hinweis zur Abfallvermeidung

Indem Sie die Lebensdauer Ihrer Altgeräte verlängern, tragen Sie dazu bei, Ressourcen effizient zu nutzen und zusätzlichen Müll zu vermeiden. Die Lebensdauer Ihrer Altgeräte können Sie verlängern indem Sie defekte Altgeräte reparieren lassen. Wenn sich Ihr Altgerät in gutem Zustand befindet, könnten Sie es spenden, verschenken oder verkaufen.

HINWEISE ZUR ENTSORGUNG



Wenn es in Ihrem Land eine gesetzliche Regelung zur Entsorgung von elektrischen und elektronischen Geräten gibt, weist dieses Symbol auf dem Produkt oder auf der Verpackung darauf hin, dass dieses Produkt nicht im Hausmüll entsorgt werden darf. Stattdessen muss es zu einer Sammelstelle für das Recycling von elektrischen und elektronischen Geräten gebracht werden. Durch regelkonforme Entsorgung schützen Sie die Umwelt und die Gesundheit Ihrer Mitmenschen vor negativen Konsequenzen. Informationen zum Recycling und zur Entsorgung dieses Produkts, erhalten Sie von Ihrer örtlichen Verwaltung oder Ihrem Hausmüllentsorgungsdienst.

Dieses Produkt enthält Batterien. Wenn es in Ihrem Land eine gesetzliche Regelung zur Entsorgung von Batterien gibt, dürfen die Batterien nicht im Hausmüll entsorgt werden. Informieren Sie sich über die örtlichen Bestimmungen zur Entsorgung von Batterien. Durch regelkonforme Entsorgung schützen Sie die Umwelt und die Gesundheit Ihrer Mitmenschen vor negativen Konsequenzen.

KONFORMITÄTSERKLÄRUNG

**Hersteller:**

Chal-Tec GmbH, Wallstraße 16, 10179 Berlin, Deutschland.

Importeur für Großbritannien:

Berlin Brands Group UK Limited
PO Box 42
272 Kensington High Street
London, W8 6ND
United Kingdom

Hiermit erklärt Chal-Tec GmbH, dass der Funkanlagentyp DryFy Pro Connect der Richtlinie 2014/53/EU entspricht. Der vollständige Text der EU-Konformitätserklärung ist unter der folgenden Internetadresse verfügbar: use.berlin/10034118

Dear Customer,

Congratulations on purchasing this equipment. Please read this manual carefully and take care of the following hints to avoid damages. Any failure caused by ignoring the items and cautions mentioned in the instruction manual is not covered by our warranty and any liability. Scan the QR code to get access to the latest user manual and other information about the product.

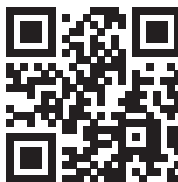

CONTENT

Safety Instructions	20
Notes on Refrigerant R290	21
Product Description	22
Control Panel and Key Functions	23
Use and Operation	25
Care and Cleaning	27
Device Control by Smartphone	28
Troubleshooting	29
Disposal Considerations	31
Declaration of Conformity	31

TECHNICAL DATA

Item number	10034118	10034119
Power supply	220-240 V ~ 50 Hz	
Water tank capacity	4 L	
WiFi standard	802.11 b/g/n	
WiFi frequency	2,4 GHz	
WiFi radio-frequency power (max.)	20 dBm	

SAFETY INSTRUCTIONS

- If the machine`s power supply cord is damaged, you must entrust the manufacturers of the machine. Maintenance service center or qualified technicians will change for you, in case of any danger. Lassen Sie das Gerät vor dem ersten Betrieb 2 Stunden lang stehen, bevor Sie es einschalten.
- Leave the appliance to stand for at least two hours before power on, especially after transportation.
- Make sure that the voltage matching with the relevant data indicated on the rating label.
- The socket must be with grounding.
- Keep the appliance dry. Make sure no water on the top or the body. Do not unpin the plug when the appliance is working.
- If moving needed, please switch it off and unpin the plug. Allow a free space of 15 cm around air inlet of the appliance. Do not insert any object into the air inlet or outlet openings.
- Do not place the dehumidifier near a heating source (esp. a radiator) or indirect sunlight.
- Ensure that the appliance does not become hot.
- Empty the water tank regularly. (In extreme conditions the water tank may be full after a few hours operation.) Clean the air inlet filter if it becomes contaminated: the appliance is most effective when the filter is clean.
- Please do not expect the air dehumidifier to be effective when too many doors or windows are opened or when something in the room is producing a lot of humidity. The air dehumidifier will come into effect immediately. However, the reduction of humidity many hardly be measureable during the first few days.
- This appliance can be used by children aged from 8 years and above and persons with reduced physical, sensory or mental capabilities or lack of experience and knowledge if they have been given supervision or instruction concerning use of the appliance in a safe way and understand the hazards involved.
- Children shall not play with the appliance.
- Cleaning and user maintenance shall not be made by children without supervision.

NOTES ON REFRIGERANT R290

Warnings

- The air conditioning system must be kept and transported upright. Otherwise, irreparable compressor damage may occur. Leave the unit for at least 24 hours before putting it into operation.
- Switch off the device and disconnect it from the power supply before cleaning.
- Make sure that the product creates a steady stream of air. Ensure the air inlets and outlets are not blocked.
- To prevent leaks, operate this unit on a horizontal surface.
- Any person performing work on a refrigerant circuit should have a current certificate from an industry-accredited assessment body. This ensures competence for the safe handling of refrigerants according to an industry-recognised assessment specification.
- If the device stops working, dispose of it properly.
- Store the device in a well-ventilated place when not in use.
- Store the device so that it is not damaged.
- Repairs may only be carried out by the manufacturer or an authorised specialist company.
- The cables connected to the device may contain potential ignition sources.
- Do not damage any components of the refrigerant circuit. Escaping refrigerant may not be noticed because it is odourless.
- Maintenance and repairs must be carried out under the supervision of specialists in the use of flammable refrigerants.

Information for rooms with refrigerant pipes

- Limit the piping to a minimum.
- Be careful not to damage the piping.
- Appliances with flammable refrigerants may only be installed in a well-ventilated room.
- Comply with national gas regulations.
- All mechanical connections must be freely accessible for maintenance purposes.



CAUTION

Risk of fire! This device contains the flammable refrigerant R290. If the refrigerant escapes and is exposed to an external ignition source, there is a risk of fire.

PRODUCT DESCRIPTION

- 1 Louvers
- 2 Handle
- 3 Air outlet
- 4 Lamp
- 5 Wheels



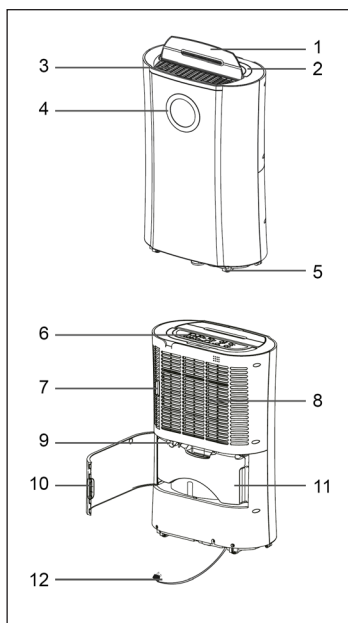

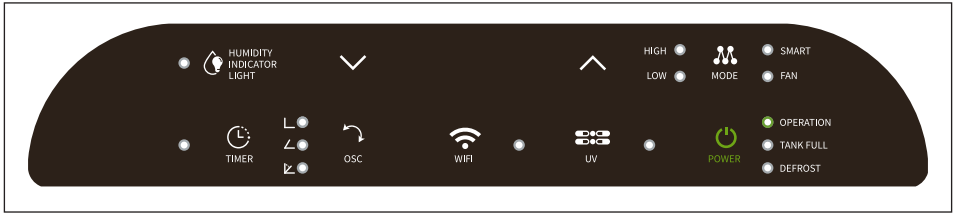

- 6 Control Panel
- 7 Prefilter / Activated Carbon Filter
- 8 Air inlet
- 9 Continuous drain port
- 10 Back cover
- 11 Water tank





CONTROL PANEL AND KEY FUNCTIONS





Key functions

	POWER: Starts or Stops appliance.
	MODE: Select the functions of the unit for: SMART / HIGH / LOW / and FAN. The appliance will go. SMART function the first time it is switched on and remains in this mode until other type of programming is chosen. Depending on your relative humidity conditions, turn the fan speed switch to high or low.
	FAN (Ventilation Key): Press „MODE“ key to select „FAN“, and „FAN“ indicator light comes on.
	Humidity Indicator LAMP: Start the appliance, the lamp will turn on automatically. The lamp color will change according to the humidity condition (with 100 seconds as interval between color changing) <ul style="list-style-type: none"> • Red color means high humidity, $RH \geq 80\%$ • Green color means comfortable, $80\% > RH \geq 60\%$ • Orange color means dry, $RH < 60\%$ <p>Press "HUMIDITY" key, the lamp will be off or on.</p>
	OSC. (oscillating function): The are three different directions, 45/90 degree and universal, the louvers will move or fixed asselected position.
	UV (Sterilization function): To select „UV“, press the „UV“, and the light will come on.
	Humidity Setting: Press UP / DOWN key to select the desired relative humidity level, default relative humidity is 55%. Relative humidity 35% is selected, the compressor will not stop until water tank full.

 TIMER	<p>TIMER (timer function): Press timer to program time and „TIMER“ light comes on while timer is programmed. Before programming make sure that the timer function has not been activated (the light must be off)! The following timer programs are available. Delayed power-on function (the appliance is in stand-by status) USE key „UP“ and „DOWN“ to set the time period (0~24 hours) The appliance will start once time reaches setting value. Delayed power-off function (the appliances is in working status) The appliance will stop once time reach setting value.</p>
 WIFI	<p>WIFI: press the WIFI button for 3 seconds to activate the wifi module inside the device, then the indicator light will start flashing twice a second.</p> <ul style="list-style-type: none"> • Then continue by following the instructions provided in „Device Control by Smartphone“ in page 24.

Indicators

 DEFROST	<p>DEFROST: The appliance will defrost automatically as programmed once the coil sensor detects temperature below some figure, and the defrosting indicator will light up at the same time. Once defrosting finishes, the appliance will recover to previous running mode.</p>
 TANK FULL	<p>TANK-FULL: If the water tank is full, the indicator light comes on and flash</p>

USE AND OPERATION

Carbon filter (deodor function)

Take out the carbon filter from bag and insert it on the filter. See picture below. Suggest to change the carbon filter every 3 months, it always keep the room fresh.

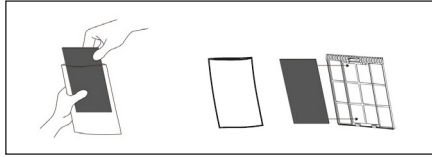

Emptying the water tank

Empty the water tank regularly when full, the air dehumidifier turns off automatically and the tank full indicator is turned on

- 1 Open the front cover of your device.
- 2 Hold the water tank by its handle.
- 3 Pull it out carefully.
- 4 Empty the water tank.
- 5 Return the empty water tank to its position after wiping it off from any water residue.

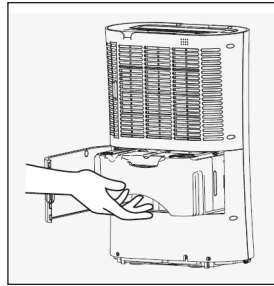

Continuous drainage operation

Your device has a drainage port that allows you to have continuous drainage. Connect a 10mm diameter PVC pipe (optional - not provided in the package) with the drainage port located on back part of the unit, for continuous drainage purpose, as below figure. Ensuring the hose is directed downwards, allowing water to flow by gravity to an external drain. Ensure that the end of the hose is lower than the drain opening, otherwise the water will not drain and flooding may occur.

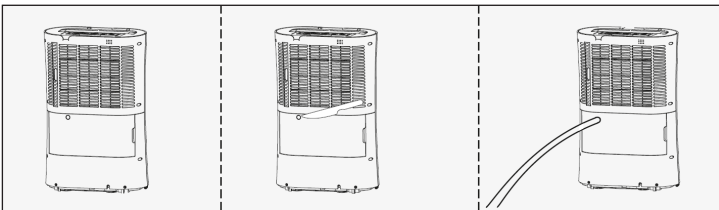

Replacement and maintenance of air filter

When used regularly, the filter may become clogged with dust and particles. Therefore the filter should be cleaned every one or two weeks. Follow these steps

- 1 Remove the filter by pulling it out carefully.
- 2 Clean the filter with a vacuum cleaner or with water. Tap the filter to remove excess water and let it dry completely. Once you make sure that your filter is completely dry, re-install it on your device. Do not wash your filter in the dishwasher and never use hair dryers or

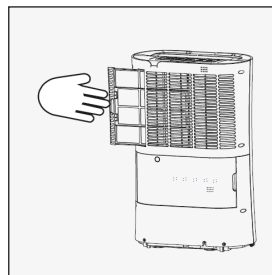

General description

- The machine uses the temperature range of 5-35°C, please use the machine in this scope, (otherwise it will start the protection action, causing the machine automatically stop running.)
- At room temperature at 5 and the absolute temperature of the environment is very low. It is not necessary to use the machine.
- When the machine is running, it will produce a small portion of the heat, the room temperature will be a little higher, this is a normal phenomenon, please feel at ease.
- If the unit automatically stop running, please send the water in the water drained, and put back to the water tank, the machine will continue to operate.
- In order to ensure the normal operation, do not open the water tank float cover, or place any foreign body in the water tank.

When the machine can not start or unknown cause, please check with the following steps:

- 1 Check whether the plug or the power cord is normal.
- 2 Above all is normally, just please re-start the machine after 10 minute.
- 3 If you are still unable to start, please contact the local dealer or the company's customer service department.

- Air inlet and outlet and the distance between the adjacent material to keep 15 cm above.
- After the machine is stopped, please restart in five minutes to make sure that the machine is used for longer service life.
- If the long time does not use the desiccant, please unplug the power plug.
- If the machine inlet frosting, automatically defrost.

CARE AND CLEANING

- Do not put the body in the soft, uneven ground, in order to avoid vibration or sound.
- Do not use any fine rod, hard object into the body, so as to avoid failure or danger.
- Clean the body, gently wipe with a damp cloth, do not splash water, to avoid damage to electrical insulation.
- Do not put heavy or water body above the vase, items.
- Please stay away from the fuselage. The heat source side heaters to avoid danger and waste electricity.
- Please close the doors and windows when used to achieve the effect of the desiccant.
- Please clean filter once every two weeks (not to use 40 degrees above the hot water or alcohol, gasoline, toluene and other dangerous flammable liquid).
- After filtering the net, please do not dry in the sun, so as not to deformation.
- Around the body or out of the air outlet do not put items, to ensure that the effect of the desiccant air.
- Power failure or long-term nouse, please unplug the power cable plug, so as to avoid leakage, and fire.
- Before your moving the machine, pour out the water within the water tank.
- When not in use, please put in the position of ventilation, and unplug the power plug to avoid danger.

DEVICE CONTROL BY SMARTPHONE

If you integrate the device into your home WiFi, you can conveniently operate it via the associated Klarstein app. The app not only allows you to remotely control the device via your smartphone, but also gives you access to additional information.

Follow these steps to connect your smartphone to the DryFy Pro Connect:

- 1 Download the Klarstein app first by scanning the QR code with your smartphone (see below), or download it directly from App Store or Google Play.
- 2 Make sure your smartphone is connected to the same WiFi network that the DryFy Pro Connect is to be connected to.
- 3 Open the Klarstein app.
- 4 Sign in to your account. If you do not have an account, sign up in the Klarstein app.
- 5 Follow the instructions from the app.

App Download

Use the scan function of your smartphone to scan the QR code and save the app on your smartphone.

Note: The app provides further information on how to use the app and help on how to connect to your device as soon as you open it for the first time.



Turn the WiFi of the DryFy Pro Connect on and off

1. Turn on WiFi connection:

Press the WIFI button for 3 seconds to activate the wifi module inside the device. The WiFi icon will flash and the device will automatically search for other WiFi devices in the area.

Note: Device will back to "--" automatically 5 minutes after finished the works, or no command input in 5 minutes after switched on the device.

2. Switch off WiFi connection:

To turn off WiFi and restore default factory settings, simultaneously press the TIME (+) and TIME (-) buttons until the unit beeps. Once the WiFi icon disappears, the connection is terminated.

For changes to the WLAN or connection problems

If you make changes to your WLAN (e.g., a password change), the device must also be reconnected. Press the WIFI button for 3 seconds to activate the wifi module inside the device. The WiFi icon will flash and the device will automatically search for other WiFi devices in the area.

- 1 Open the Klarstein app.
- 2 Open the device control of the DryFy Pro Connect.
- 3 Follow the instructions from the app.

TROUBLESHOOTING

Error codes

Code	Description
E1	Room temperature (ambient temperature) sensor for short circuit
E2	Room temperature sensor open circuit
E3	Humidity sensor short circuit
E4	Humidity sensor open circuit
E5	Coil sensor short circuit
E6	Coil sensor open circuit

Troubleshooting

Problem	Possible Cause and Suggested Solution
The operation switch is "ON", but the machine is not operation.	Is the water tank placed in the right position?
	Is the power plug inserted right position?
	Is the fuse broken?
	Is the power off?
The dehumidification amount is too low.	Is the front filter net dirty?
	Is the interior temperature and the humidity too low?
	Is the air outlet and air inlet jammed?
Long time operation can not reach the suitable humidity condition.	Does the door or window too widely open?
	Is there any generated water evaporator?
	Is the interior space too big?
When the machine is making huge noise.	Is the floor flat and hard?
	Is the dehumidifier in the right position?
The lamp is continuously on.	Is the temperature or humidity sensor is damaged or loosen?

DISPOSAL CONSIDERATIONS



If there is a legal regulation for the disposal of electrical and electronic devices in your country, this symbol on the product or on the packaging indicates that this product must not be disposed of with household waste. Instead, it must be taken to a collection point for the recycling of electrical and electronic equipment. By disposing of it in accordance with the rules, you are protecting the environment and the health of your fellow human beings from negative consequences. For information about the recycling and disposal of this product, please contact your local authority or your household waste disposal service.

This product contains batteries. If there is a legal regulation for the disposal of batteries in your country, the batteries must not be disposed of with household waste. Find out about local regulations for disposing of batteries. By disposing of them in accordance with the rules, you are protecting the environment and the health of your fellow human beings from negative consequences.

DECLARATION OF CONFORMITY

**Manufacturer:**

Chal-Tec GmbH, Wallstrasse 16, 10179 Berlin, Germany.

Importer for Great Britain:

Berlin Brands Group UK Limited
 PO Box 42
 272 Kensington High Street
 London, W8 6ND
 United Kingdom

Hereby, Chal-Tec GmbH declares that the radio equipment type DryFy Pro Connect is in compliance with Directive 2014/53/EU. The full text of the EU declaration of conformity is available at the following internet address: use.berlin/10034118

For Great Britain: Hereby, Chal-Tec GmbH declares that the radio equipment type DryFy Pro Connect is in compliance with the relevant statutory requirements. The full text of the declaration of conformity is available at the following internet address: use.berlin/10034118

Estimado cliente,

Le felicitamos por la adquisición de este producto. Lea atentamente las siguientes instrucciones y sígalas para evitar posibles daños. No asumimos ninguna responsabilidad por los daños causados por el incumplimiento de las instrucciones y el uso inadecuado. Escanee el siguiente código QR para obtener acceso a la última guía del usuario y más información sobre el producto.

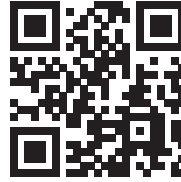

ÍNDICE

Indicaciones de seguridad	34
Indicaciones sobre el refrigerante r290	35
Vista general del aparato	36
Panel de control y teclas	37
Puesta en funcionamiento	39
Limpieza y cuidado	41
Control del dispositivo por smartphone	42
Detección y reparación de anomalías	43
Retirada del aparato	45
Declaración de conformidad	45

DATOS TÉCNICOS

Número de artículo	10034118	10034119
Fuente de alimentación	220-240 V ~ 50 Hz	
Capacidad del depósito de agua	4 L	
WiFi estándar	802.11 b/g/n	
WiFi frecuencia	2,4 GHz	
WiFi potencia de radiofrecuencia (max.)	20 dBm	

INDICACIONES DE SEGURIDAD

- Si el cable de alimentación o el enchufe está dañado, deberá ser sustituido por el fabricante, una empresa autorizada o una persona cualificada.
- Deje el aparato en posición vertical durante 2 horas, antes de ponerlo en marcha por primera vez.
- Antes de utilizar el aparato, compruebe la tensión en la placa técnica del mismo. Conecte el aparato a tomas de corriente que se adecuen a la tensión del mismo.
- Conecte el aparato solamente a tomas de corriente con toma de tierra.
- Asegúrese de que el agua no entra en el aparato y que este está seco.
- Nunca desconecte el enchufe mientras el aparato está en marcha.
- Si tiene que mover el aparato, apáguelo y desconecte el enchufe de la toma de corriente.
- Deje una distancia de 15 cm a cada lado para que el aire pueda circular libremente.
- Nunca introduzca objetos en las ranuras de ventilación.
- No coloque el aparato cerca de fuentes de calor o luz directa del sol.
- Asegúrese de que el aparato no se sobrecaliente. Vacíe regularmente el depósito de agua. En entornos extremadamente húmedos, el depósito de agua se llena con más rapidez. Limpie las ranuras de ventilación si están llenas de polvo o sucias.
- Asimismo, limpie el filtro para que el aparato pueda funcionar correctamente.
- Cierre las puertas y ventanas para que el aparato pueda funcionar con la máxima eficacia.
- El aparato deshumece rápidamente el aire. No obstante, es posible que empiece a notar los efectos tras pasar algunos días.
- Los niños mayores de 8 años y las personas con discapacidad física o psíquica pueden utilizar el aparato si han sido previamente instruidos por su tutor o supervisor sobre el funcionamiento del mismo y conocen las funciones, así como las indicaciones de seguridad.
- No permita que los niños jueguen con el aparato.
- Los niños solamente podrán limpiar el aparato si se encuentran bajo supervisión.

INDICACIONES SOBRE EL REFRIGERANTE R290

Advertencias

- Transporte y guarde el aparato en posición vertical. De lo contrario, podría dañar de forma irreparable el compresor. Deje el aparato en posición vertical durante al menos 24 horas antes de ponerlo en marcha.
- Apague y desenchufe el aparato antes de limpiarlo.
- Compruebe que el aparato genera un flujo de aire constante. Asegúrese de que las entradas y salidas de aire no se obstruyen.
- Instale el aparato sobre una superficie horizontal para evitar cualquier fuga.
- Toda persona que trabaja con el refrigerante debe tener un certificado válido actual de una autoridad reguladora acreditada por la industria, que autoriza su competencia para manejar los refrigerantes de manera segura.
- Deseche correctamente el aparato cuando deje de funcionar.
- Si no va a utilizar el aparato, guárdelo en un lugar bien ventilado.
- Guarde el aparato de manera que no se dañe.
- Las reparaciones deben ser realizadas por el fabricante o una empresa autorizada.
- Asegúrese de que los conductos conectados al aparato no contengan fuentes potenciales de ignición.
- No dañe ningún componente del circuito refrigerante. El refrigerante puede rezumar y no percibirse porque es inodoro.
- El mantenimiento y las reparaciones de refrigerantes inflamables deben llevarse a cabo bajo la supervisión de especialistas.

Indicaciones acerca de los espacios con conductos de refrigerante

- La instalación de conductos debe limitarse al mínimo.
- Asegúrese de no dañar el circuito de refrigeración.
- Los aparatos con refrigerantes inflamables no deben instalarse en una estancia no ventilada.
- Respete las regulaciones nacionales de gas.
- Las conexiones mecánicas deben ser fácilmente accesibles para poder realizar trabajos de mantenimiento.



ATENCIÓN

¡Riesgo de incendio! Este aparato contiene el refrigerante inflamable R290. Si el refrigerante rezuma y está expuesto a una fuente de ignición externa, existe el riesgo de incendio.

VISTA GENERAL DEL APARATO

- 1 Ranuras de ventilación
- 2 Asa
- 3 Salida de aire
- 4 Lámpara
- 5 Ruedas



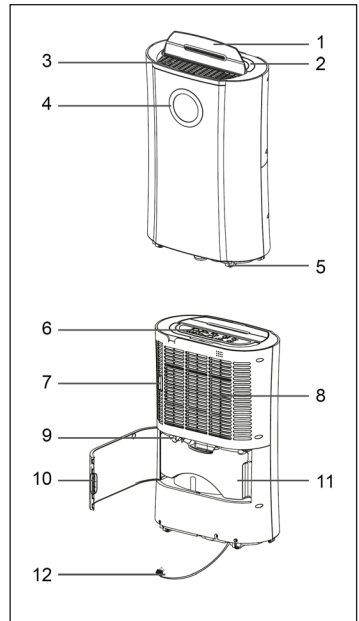



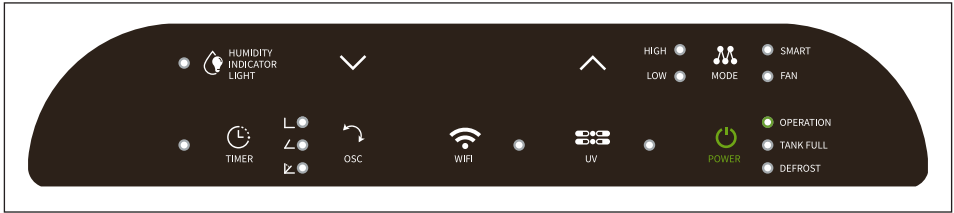

- 6 Panel de control
- 7 Prefiltro/Filtro de carbón activado
- 8 Entrada de aire
- 9 Desagüe permanente
- 10 Tapa posterior
- 11 Depósito de agua





PANEL DE CONTROL Y TECLAS





Teclas de función

	POWER: Encender o apagar el aparato.
	MODE: Con esta tecla elige entre las siguientes funciones: SMART, HIGH, LOW y FAN, y el aparato se pone en marcha automáticamente. Al encender por primera vez el aparato, se activa la función SMART y permanece en este modo hasta que cambie a otra modalidad. Dependiendo de las condiciones de humedad de su estancia, posicione el interruptor de ventilador en HIGH (alto) o LOW (bajo).
	FAN (Ventilador): Pulse la tecla MODE y elija FAN. Se encenderá la luz indicadora FAN.
	LÁMPARA: Al poner en marcha el aparato, la lámpara se encenderá automáticamente. El color cambia dependiendo del nivel de humedad actual en la estancia (intervalo de 100 segundos): <ul style="list-style-type: none"> • Rojo: Humedad alta ($HR \geq 80\%$) • Verde: Humedad cómoda ($80\% \geq HR \geq 60\%$) • Naranja: Aire seco ($HR < 60\%$) Pulse la tecla LAMP cuando la lámpara está encendida para apagarla.
	OSC (Oscilación): Existen 3 posiciones para las ranuras de ventilación: 45°, 90° y Universal. Pulse esta tecla para elegir una posición y la correspondiente luz indicadora se encenderá.
	UV: Función de esterilización de aire. Pulse esta tecla para iniciar o terminar la función UV.
	HUMEDAD: Pulse una de las teclas de flecha para elegir la humedad deseada. La humedad por defecto es de 55 %. Al elegir 35 %, el compresor se detendrá cuando el depósito esté lleno.
	

 TIMER	<p>TIMER: Pulse esta tecla para configurar el temporizador. La luz indicadora de TIMER se encenderá cuando el temporizador esté activado. Antes de configurar el temporizador, asegúrese de que la luz indicadora de TIMER está apagada. Configuraciones del temporizador:</p> <ul style="list-style-type: none"> • Temporizador de encendido: Pulse en modo de espera la tecla de flecha para configurar el temporizador de encendido (0-24 horas). Tan pronto como el temporizador llegue a la hora configurada, se encenderá el aparato. • Temporizador de apagado: Mientras el aparato está en marcha, pulse la tecla TIMER para configurar el temporizador de apagado. Tan pronto como el temporizador llegue a la hora configurada, se apagará el aparato.
 WIFI	<p>WIFI: Pulse el botón WIFI durante 3 segundos para activar el módulo WIFI en el dispositivo, entonces la luz indicadora parpadeará dos veces por segundo.</p> <ul style="list-style-type: none"> • Siga los pasos de las instrucciones descritas en „Control del dispositivo por smartphone“ en la página 36.

Luces indicadoras

 DEFROST	<p>DEFROST (Deshielo): Cuando la temperatura de la estancia baja por debajo del valor indicado, se inicia de forma automática la función deshielo y se enciende la correspondiente luz indicadora. Tan pronto como el proceso de deshielo termina, el aparato vuelve a funcionar de modo habitual.</p>
 TANK FULL	<p>TANK FULL (Depósito lleno): Cuando el tanque está lleno, se enciende y parpadea la correspondiente luz indicadora. Vacíe el depósito.</p>

PUESTA EN FUNCIONAMIENTO

Insertar el filtro de carbón activado

Extraiga el filtro de carbón activado e insértelo en el soporte para filtros. Se recomienda cambiar el filtro de carbón activado cada 3 meses para que el aire de la estancia siempre permanezca fresco.

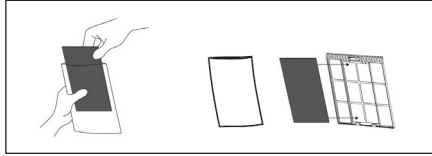

Vaciar el depósito de agua

Vacíe el depósito de agua tan pronto como esté lleno. Cuando el depósito está lleno, el aparato se apaga automáticamente y se enciende el indicador TANK FULL.

- 1 Abra la tapa frontal.
- 2 Agarre el depósito por su asa.
- 3 Tire cuidadosamente hacia delante.
- 4 Vacíe el depósito.
- 5 Introduzca el depósito dentro del aparato y limpie con un paño seco las posibles salpicaduras de agua.

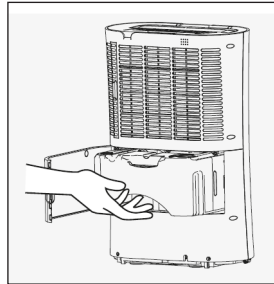

Instalar un desagüe permanente

El aparato dispone de un puerto de desagüe permanente que permite vaciar el depósito constantemente. Conecte un tubo de desagüe PVC con un diámetro de 10 mm (NO incluido en el envío) al puerto de desagüe ubicado en la parte posterior del deshumidificador. Asegúrese de que el tubo está dirigido hacia abajo para evitar una fuerte salida de agua debido a la gravedad. Tome en cuenta que el extremo del tubo tiene que ser menor que el puerto de desagüe, ya que de lo contrario no se podrá drenar el agua y el depósito se desbordará.

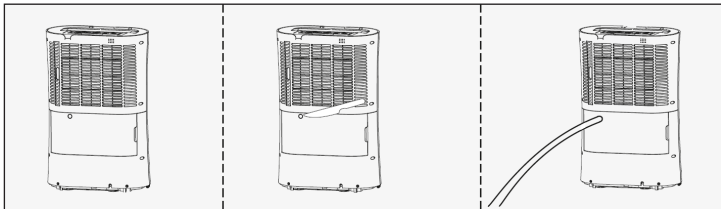

Cambiar el filtro

Al utilizar el aparato con frecuencia, el filtro puede obstruirse con polvo y partículas de suciedad. Por lo tanto, se debe limpiar el filtro cada una o dos semanas. Siga los pasos descritos a continuación:

- 1 Retire cuidadosamente el filtro.
- 2 Limpie el filtro con una aspiradora de mano o agua. Elimine el exceso de agua en el filtro y déjelo secar completamente. Tan pronto como esté seco, vuelva a instalarlo en el aparato.
No lave el filtro en el lavavajillas y no utilice un secador para secarlo.

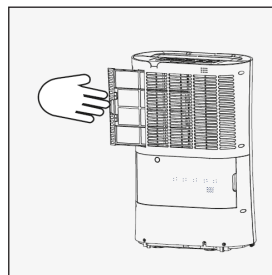

Indicaciones generales sobre el uso

- El aparato está concebido para usarse con un rango de temperatura entre 5-35 °C. Utilice el aparato con dicho rango de temperatura. De lo contrario, se activarán los dispositivos de protección y el aparato detendrá automáticamente su funcionamiento.
- No utilice el aparato si la temperatura ambiente es de 5 °C o inferior.
- Durante su funcionamiento, el aparato emite calor elevando ligeramente la temperatura ambiente. Es un fenómeno normal.
- Si el aparato se detiene automáticamente, vacíe el depósito de agua. Al introducir de nuevo el depósito de agua, el aparato vuelve a funcionar de forma habitual.
- Para que el aparato funcione correctamente, no retire la tapa del depósito de agua y no inserte objetos extraños en el depósito de agua.

Si el aparato no se pone en marcha y desconoce la causa, compruebe lo siguiente:

- 1 Compruebe si la toma de corriente o el cable de alimentación está dañado.
- 2 Apague el aparato, espere 10 minutos y enciéndelo de nuevo.
- 3 Si el aparato sigue sin ponerse en marcha, póngase en contacto con una empresa especializada para llevar a cabo controles y reparaciones.

- Deje una distancia de 15 cm a cada lado para que haya suficiente circulación del aire.
- Si el aparato se detiene, espere 5 minutos antes de volver a encenderlo.
- Si no utiliza el aparato durante un largo periodo de tiempo, apáguelo y desconecte el enchufe.
- Si el aparato enfría demasiado, se activa automáticamente la función de deshielo.

LIMPIEZA Y CUIDADO

- No instale el aparato en una superficie desnivelada para evitar vibraciones y ruidos.
- Nunca introduzca objetos en las ranuras del aparato.
- Limpie la carcasa con un paño húmedo y asegúrese de que no entre agua dentro del aparato.
- No coloque objetos pesados o llenos de agua (como jarrones) encima del aparato.
- Mantenga el aparato lejos de fuentes de calor y de la luz directa del sol.
- Durante su funcionamiento, cierre ventanas y puertas.
- Limpie el filtro cada 2 semanas con agua tibia. No utilice agua caliente, alcohol, gasolina o productos de limpieza químicos.
- No seque el filtro bajo la luz directa del sol para evitar que se deforme.
- Durante su funcionamiento, no cubra el aparato con mantas o ropa.
- Si se produce un corte de electricidad, desenchufe el aparato de la toma de corriente.
- Vacíe el depósito de agua antes de mover el aparato.
- Si no utiliza el aparato, guárdelo en un lugar limpio y seco.

CONTROL DEL DISPOSITIVO POR SMARTPHONE

Si conecta el aparato a su red WLAN doméstica, podrá controlarlo cómodamente mediante la App correspondiente de Klarstein. La App le permite no solo controlar el aparato mediante su smartphone, sino que también le ofrece acceso a otra información adicional.

Proceda del siguiente modo para conectar su smartphone a el DryFy Pro Connect.

- 1 Descargue primero la App de Klarstein escaneando el código QR con su smartphone (véase más abajo) o descárguelo directamente de la App Store o de Google Play.
- 2 Asegúrese de que su smartphone esté conectado a la misma red WiFi a la que debe conectarse el DryFy Pro Connect.
- 3 Abra la App de Klarstein.
- 4 Inicie sesión con su cuenta. Si aún no tiene una cuenta, regístrese en la aplicación Klarstein.
- 5 Siga las instrucciones que aparecerán en la app.

Descarga de la app

Utilice la función de escaneo de su teléfono para escanear el código QR y guarde la app en su smartphone.

Nota: La aplicación proporciona más información sobre cómo usar la aplicación y ayuda sobre cómo conectarse al dispositivo tan pronto como se abre por primera vez.

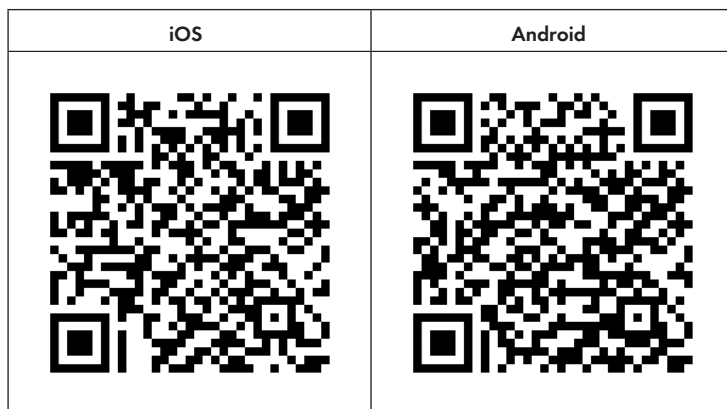

Encender y apagar el WiFi de DryFy Pro Connect

1. Encender el WiFi:

Pulse el botón WIFI durante 3 segundos para activar el módulo WIFI en el dispositivo. El símbolo wifi parpadea y el aparato busca automáticamente otros dispositivos Wifi en la zona.

Nota: El dispositivo volverá a „--“ automáticamente 5 minutos después de terminar los trabajos, o no se introducirá ningún comando en 5 minutos después de encender el dispositivo.

2. Apagar la conexión WIFI:

Para desactivar el WIFI y restablecer los ajustes de fábrica, pulse simultáneamente los botones TIME (+) y TIME (-) hasta que el aparato emita un pitido. En cuanto el símbolo WIFI desaparezca, la conexión se habrá interrumpido.

En caso de cambios en la red WLAN o problemas de conexión

Si realiza cambios en su red WLAN (p. ej. un cambio de contraseña), el aparato deberá vincularse de nuevo. Pulse el botón WIFI durante 3 segundos para activar el módulo WIFI en el dispositivo. El símbolo wifi parpadea y el aparato busca automáticamente otros dispositivos Wifi en la zona.

- 1 Abra la app de Klarstein.
- 2 Abra los controles de DryFy Pro Connect.
- 3 Siga las instrucciones que aparecerán en la app.

DETECCIÓN Y REPARACIÓN DE ANOMALÍAS

Aviso de error

Código	Explicación
E1	Cortocircuito del sensor de temperatura.
E2	El circuito del sensor de temperatura está abierto.
E3	Cortocircuito del sensor de humedad.
E4	El circuito del sensor de humedad está abierto.
E5	Cortocircuito del sensor de bobina.
E6	El circuito del sensor de bobina está abierto.

Detección y resolución de anomalías

Problema	Posible causa y solución
El aparato se enciende, pero no funciona.	El depósito está mal colocado.
	El aparato no está enchufado.
	El fusible se ha extraído o está averiado.
	El enchufe está roto.
El modo de deshumidificación no funciona correctamente.	El filtro frontal está obstruido.
	La temperatura ambiente o la humedad son demasiado bajas.
	Las ranuras de ventilación están obstruidas o rotas.
No se alcanza la humedad elegida incluso durante un funcionamiento prolongado.	Las ventanas o puertas están abiertas.
	Es posible que se utiliza un evaporador en la estancia.
	La estancia es demasiado grande.
El aparato emite ruido.	El aparato no está colocado en una superficie plana.
	El aparato no está recto o se tambalea.
La luz se enciende continuamente.	El sensor de temperatura o humedad está dañado o suelto.

RETIRADA DEL APARATO



Si en su país existe una disposición legal relativa a la eliminación de aparatos eléctricos y electrónicos, este símbolo estampado en el producto o en el embalaje advierte que no debe eliminarse como residuo doméstico. En lugar de ello, debe depositarse en un punto de recogida de reciclaje de aparatos eléctricos y electrónicos. Una gestión adecuada de estos residuos previene consecuencias potencialmente negativas para el medio ambiente y la salud de las personas. Puede consultar más información sobre el reciclaje y la eliminación de este producto contactando con su administración local o con su servicio de recogida de residuos.

Este producto contiene baterías. Si en su país existe una disposición legal relativa a la eliminación de baterías, estas no deben eliminarse como residuo doméstico. Infórmese sobre la normativa vigente relacionada con la eliminación de baterías. Una gestión adecuada de estos residuos previene consecuencias potencialmente negativas para el medio ambiente y la salud de las personas.

DECLARACIÓN DE CONFORMIDAD

**Fabricante:**

Chal-Tec GmbH, Wallstraße 16, 10179 Berlín, Alemania.

Importador para Gran Bretaña:

Berlin Brands Group UK Limited
PO Box 42
272 Kensington High Street
London, W8 6ND
United Kingdom

Por la presente, Chal-Tec GmbH declara que el tipo de equipo radioeléctrico DryFy Pro Connect es conforme con la Directiva 2014/53/UE. El texto completo de la declaración UE de conformidad está disponible en la dirección Internet siguiente: use.berlin/10034118

Chère cliente, cher client,

Toutes nos félicitations pour l'acquisition de ce nouvel appareil. Veuillez lire attentivement et respecter les instructions de ce mode d'emploi afin d'éviter d'éventuels dommages. Nous ne saurions être tenus pour responsables des dommages dus au non-respect des consignes et à la mauvaise utilisation de l'appareil. Scannez le QR-Code pour obtenir la dernière version du mode d'emploi et des informations supplémentaires concernant le produit.



SOMMAIRE

Consignes de sécurité	48
Remarques concernant le réfrigérant r290	49
Aperçu de l'appareil	50
Panneau de commande et touches de fonction	51
Mise en service et utilisation	53
Nettoyage et entretien	55
Contrôle de l'appareil par smartphone	56
Identification et résolution des problèmes	57
Conseils pour le recyclage	59
Déclaration de conformité	59

FICHE TECHNIQUE

Numéro d'article	10034118	10034119
Alimentation	220-240 V ~ 50 Hz	
Capacité du réservoir d'eau	4 L	
WiFi standard	802.11 b/g/n	
WiFi fréquence	2,4 GHz	
WiFi puissance de radiofréquence (max.)	20 dBm	

CONSIGNES DE SÉCURITÉ

- Si le câble secteur ou la fiche sont endommagés, faites-les remplacer par le fabricant, un spécialiste agréé ou une personne de qualification équivalente.
- Avant de l'utiliser pour la première fois, laissez l'appareil reposer 2 heures avant de le brancher.
- Avant l'utilisation, vérifiez la tension sur la plaque signalétique de l'appareil. Ne branchez l'appareil que sur des prises de la tension correspondante.
- Branchez l'appareil sur une prise de terre uniquement.
- Veillez à ce que l'eau n'entre pas dans l'appareil et que celui-ci reste sec.
- Ne débranchez pas la fiche pendant que l'appareil fonctionne.
- Si vous devez déplacer l'appareil, éteignez-le d'abord et débranchez la fiche de la prise.
- Laissez 15 cm d'espace tout autour de l'appareil pour que l'air puisse circuler librement.
- N'insérez aucun objet à travers les fentes d'aération.
- N'installez pas l'appareil à proximité de sources de chaleur ni exposé à l'ensoleillement direct.
- Veillez à ce que l'appareil ne surchauffe pas. Videz le réservoir d'eau régulièrement. Dans les environnements très humides, le réservoir se remplit en une quelques heures. Nettoyez les ouvertures d'aération lorsqu'elles sont poussiéreuses ou encrassées.
- Nettoyez aussi le filtre pour que l'appareil continue à être efficace.
- Fermez les portes et fenêtres pour que l'appareil fonctionne de la façon la plus efficace possible.
- L'appareil déshumidifie l'air très rapidement. Toutefois, vous ne ressentirez parfois ses effets qu'au bout de quelques jours.
- Les enfants à partir de 8 ans ainsi que les personnes dont les capacités physiques, mentales ou sensorielles sont réduites peuvent utiliser l'appareil à condition d'avoir assimilé au préalable les consignes d'utilisation et de sécurité de l'appareil transmises par une personne responsable de leur sécurité.
- Veillez à ce que les enfants ne jouent pas avec l'appareil.
- Les enfants sont autorisés à nettoyer l'appareil uniquement sous surveillance.

REMARQUES CONCERNANT LE RÉFRIGÉRANT R290

Mises en garde

- Le climatiseur doit être entreposé et transporté à la verticale. Faute de quoi, le compresseur pourrait être endommagé de façon irréparable. En cas de doute, laissez l'appareil reposer pendant au moins 24 heures avant de le mettre en service.
- Éteignez l'appareil avant de le nettoyer et débranchez-le de l'alimentation électrique.
- Vérifiez que l'appareil produit un flux d'air continu ! Assurez-vous que les entrées et sorties d'air ne soient pas obstruées.
- Pour éviter les fuites, utilisez l'appareil sur un support horizontal uniquement.
- Toute personne effectuant des travaux sur un circuit de fluide frigorigène doit être titulaire du certificat à jour d'un organisme d'évaluation accrédité par l'industrie. Cela garantit sa compétence pour la manipulation des réfrigérants en toute sécurité selon une spécification d'évaluation reconnue par la branche d'activité.
- Si l'appareil ne fonctionne plus, éliminez-le en respectant les règles d'usage.
- En cas de non-utilisation, conservez l'appareil dans un endroit bien ventilé.
- Rangez l'appareil de façon à ne pas l'endommager.
- Les réparations ne doivent être effectuées que par le fabricant ou par un spécialiste agréé.
- Les conduites connectées à l'appareil peuvent contenir des sources d'inflammation potentielles.
- N'endommagez aucun des composants du circuit réfrigérant. La fuite de réfrigérant peut passer inaperçue car le produit est inodore.
- La maintenance et les réparations doivent être effectuées sous la surveillance de spécialistes de l'utilisation des réfrigérants inflammables.

Informations pour les pièces contenant des conduites de réfrigérant

- Encastrez le moins possible les conduites de réfrigérant.
- Veillez à ne pas endommager les conduites.
- Les appareils contenant du réfrigérant inflammable ne doivent être installés que dans des pièces bien ventilées.
- Conformez-vous à la réglementation nationale sur le gaz.
- Toutes les connexions mécaniques doivent rester librement accessibles pour la maintenance.



ATTENTION

Risque d'incendie ! cet appareil contient du liquide réfrigérant inflammable R290. S'il y a une fuite de réfrigérant et que le gaz est exposé à une source d'ignition externe, il y a risque d'incendie.

APERÇU DE L'APPAREIL

- 1 Clapets du ventilateur
- 2 Poignée
- 3 Sortie d'air
- 4 Lampe
- 5 Roulettes



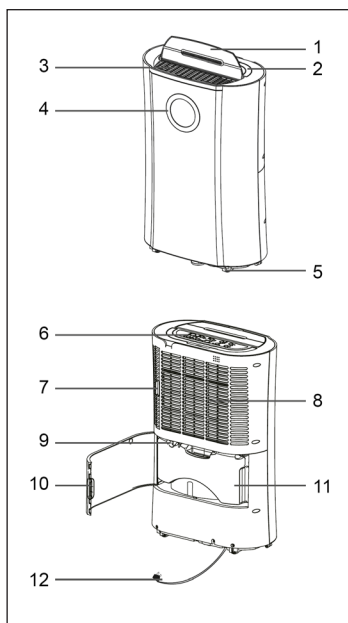





- 6 Panneau de commande
- 7 Préfiltre / filtre à charbon actif
- 8 Entrée d'air
- 9 Evacuation d'eau permanente
- 10 Cache arrière
- 11 Réservoir d'eau





PANNEAU DE COMMANDE ET TOUCHES DE FONCTION





Touches de fonction

	POWER: démarre et arrête l'appareil.
	MODE : choisissez avec cette touche parmi les fonctions suivantes : SMART, HIGH, LOW et FAN et l'appareil démarre automatiquement. Lorsque vous allumez l'appareil pour la première fois, SMART est sélectionné et persiste jusqu'à ce que vous choisissiez un autre mode. Réglez votre ventilateur en fonction de l'humidité de votre pièce sur HIGH ou LOW.
	FAN (ventilateur) : appuyez sur la touche MODE et choisissez FAN. Le témoin de contrôle FAN s'allume.
	LAMPE : lorsque vous allumez l'appareil, la lampe s'allume automatiquement. Sa couleur varie en fonction de l'humidité de la pièce (actualisée toutes les 100 secondes) : <ul style="list-style-type: none"> • Couleur rouge : humidité élevée (RH\geq80%) • Couleur verte : humidité de confort (80%\geqRH\geq60%) • Couleur Orange : air sec (RH$<$60%) <p>L'appareil étant allumé, appuyez sur la touche LAMP pour éteindre la lampe.</p>
	OSC (oscillation) : il y a 3 positions possibles pour les clapets de ventilateur : 45°, 90° et Universal. Appuyez sur la touche pour choisir une position. Le témoin de contrôle correspondant s'allume.
	UV : utilisé pour la stérilisation de l'air. Appuyez sur la touche pour démarrer la fonction UV ou l'arrêter.
	HUMIDITÉ DE L'AIR : appuyez sur l'une des touches fléchées pour régler l'humidité de l'air souhaitée. Le niveau d'humidité est pré-réglé à 55%. Si vous choisissez 35%, le compresseur s'arrêtera seulement lorsque le réservoir sera plein.
	

 TIMER	<p>TIMER : appuyez sur la touche pour régler une minuterie. Le témoin lumineux du TIMER s'allume dès que la minuterie est activée. Avant de régler une minuterie, assurez-vous que le témoin du TIMER est éteint. Voici des exemples de réglages de minuterie :</p> <ul style="list-style-type: none"> • Démarrage automatique : en mode veille, appuyez sur les touches fléchées pour programmer un démarrage automatique (0-24 heures). Dès que la durée est écoulée, l'appareil démarre. • Arrêt automatique : pendant que l'appareil est en marche, appuyez sur TIMER pour programmer un arrêt automatique. Dès que la durée est écoulée, l'appareil s'éteint.
 WIFI	<p>WIFI : Appuyez sur la touche WIFI pendant 3 secondes pour activer le module WIFI de l'appareil, puis le voyant lumineux clignote deux fois par seconde.</p> <ul style="list-style-type: none"> • Suivez les étapes des instructions décrites dans „Contrôle de l'appareil par smartphone” à la page 48.

Témoins lumineux

 DEFROST	<p>DEFROST (dégivrage) : lorsque la température de la pièce est inférieure à une valeur déterminée, la fonction dégivrage démarre automatiquement et le témoin lumineux correspondant s'allume. Dès que le processus de dégivrage est terminé, l'appareil continue à fonctionner en mode normal.</p>
 TANK FULL	<p>TANK FULL (réservoir plein) : lorsque le réservoir est plein, le témoin lumineux s'allume et se met à clignoter. Videz le réservoir.</p>

MISE EN SERVICE ET UTILISATION

Installation du filtre à charbon actif

Sortez le filtre à charbon actif de son emballage et installez-le dans le support de filtre. Nous vous conseillons de renouveler le filtre à charbon actif tous les 3 mois pour que l'air ambiant reste toujours de bonne qualité.

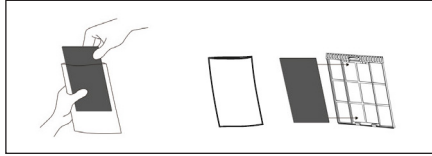

Vider le réservoir

Videz le réservoir d'eau dès qu'il est plein. Lorsque le réservoir d'eau est plein, l'appareil s'arrête automatiquement et le témoin TANK FULL s'allume.

- 1 Ouvrez le cache avant.
- 2 Prenez le réservoir par sa poignée.
- 3 Tirez-le doucement vers vous.
- 4 Videz le réservoir.
- 5 Repoussez le réservoir dans l'appareil et essuyez les éclaboussures avec un chiffon sec.

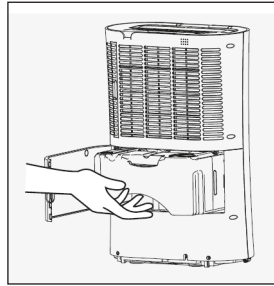

Installation de l'évacuation permanente d'eau

Notre appareil est équipé d'une prise d'évacuation permanente de l'eau, grâce à laquelle vous pouvez installer une évacuation d'eau en continu. Branchez un tuyau en PVC d'un diamètre de 10 mm (NON fourni) à l'ouverture d'évacuation de l'eau à l'arrière de l'appareil. Assurez-vous qu'elle soit bien dirigée vers le bas pour que l'eau puisse s'écouler vers sa conduite externe d'évacuation grâce à la pesanteur. Assurez-vous que l'extrémité du tuyau est bien connectée à une sortie, faute de quoi l'eau ne pourrait s'écouler et le réservoir pourrait déborder.

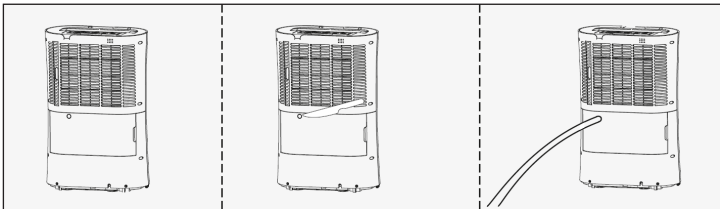

Changement du filtre

En cas d'utilisation fréquente il peut arriver que le filtre soit bouché par la poussière ou les particules. Dans ces conditions il convient de nettoyer le filtre toutes les semaines ou tous les quinze jours. Procédez comme suit :

- 1 Retirez le filtre en le tirant vers vous avec précaution.
- 2 Nettoyez le filtre avec un aspirateur ou à l'eau. Tamponnez le trop plein d'eau du filtre et laissez-le sécher complètement à l'air libre. Dès que le filtre est sec, réinstallez-le dans l'appareil. Ne lavez pas le filtre au lave-vaisselle et n'utilisez aucun sèche-cheveux pour le sécher.

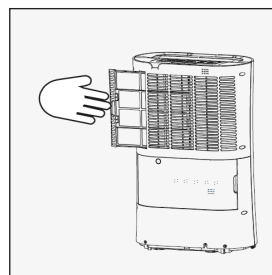

Consignes générales d'utilisation

- L'appareil est prévu pour fonctionner dans une plage de température comprise entre 5 et 35°C. Utilisez l'appareil dans cette plage de températures uniquement. Autrement, les fonctions de protection seront déclenchées et l'appareil s'arrêtera automatiquement.
- Avec une température ambiante de 5°C ou moins, vous ne devez pas utiliser l'appareil.
- Lorsque l'appareil est en marche il produit de la chaleur, ce qui augmente légèrement la température de la pièce. Cela est normal.
- Si l'appareil s'arrête tout seul de fonctionner, videz le réservoir. Dès que vous l'aurez réinstallé, l'appareil devrait se remettre en marche.
- Pour que l'appareil fonctionne normalement, ne retirez pas le couvercle du réservoir et ne mettez aucun corps étranger dans le réservoir d'eau.

Si l'appareil ne démarre pas et que vous en ignorez la cause, vérifiez les points suivants :

- 1 Vérifiez l'état de la fiche et du câble secteur.
- 2 Eteignez l'appareil, patientez 10 minutes et redémarrez l'appareil.
- 3 Si l'appareil ne démarre toujours pas, adressez-vous à un spécialiste pour un contrôle et une réparation.

- Laissez 15 cm d'espace tout autour de l'appareil pour que l'air puisse circuler librement et en quantité suffisante.
- Lorsque vous arrêtez l'appareil, patientez 5 minutes avant de le redémarrer.
- Lorsque vous n'utilisez pas l'appareil pendant une période prolongée, éteignez-le et débranchez la fiche de la prise.
- Si l'appareil refroidit trop, la fonction dégivrage démarre automatiquement.

NETTOYAGE ET ENTRETIEN

- N'installez pas l'appareil sur un sol irrégulier pour éviter les vibrations et les bruits.
- Ne mettez aucun objet dans les ouvertures de l'appareil.
- Nettoyez le boîtier avec un chiffon humide et veillez à ce que l'eau ne rentre pas dans l'appareil.
- Ne posez aucun objet lourd ou rempli d'eau (vases par exemple) sur l'appareil.
- Tenez l'appareil à l'écart des sources de chaleur et de l'ensoleillement direct.
- Pendant le fonctionnement, gardez les portes et fenêtres fermées.
- Nettoyez le filtre toutes les 2 semaines à l'eau tiède. Ne le nettoyez pas avec de l'eau trop chaude, de l'alcool, du benzène ou d'autres nettoyants chimiques.
- Après le nettoyage, ne faites pas sécher le filtre au soleil direct pour qu'il ne se déforme pas.
- Ne recouvrez pas l'appareil en fonctionnement avec une couverture ou un vêtement.
- Si une coupure de courant se produit, débranchez la fiche de la prise.
- Videz le réservoir avant de déplacer l'appareil.
- Lorsque vous n'utilisez pas l'appareil, rangez-le dans un endroit propre et sec.

CONTRÔLE DE L'APPAREIL PAR SMARTPHONE

Si vous connectez l'appareil à votre réseau Wi-Fi domestique, vous pouvez l'utiliser facilement via l'application Klarstein associée. L'application vous permet non seulement de contrôler à distance l'appareil via votre smartphone, mais vous donne également accès à des informations supplémentaires.

Procédez comme suit pour connecter votre smartphone avec le DryFy Pro Connect :

- 1 Téléchargez d'abord l'application Klarstein en scannant le code QR avec votre smartphone (voir ci-dessous) ou téléchargez-le directement depuis l'App Store ou Google Play.
- 2 Assurez-vous que votre smartphone est connecté au même réseau WiFi que le DryFy Pro Connect.
- 3 Ouvrez l'application Klarstein.
- 4 Connectez-vous avec votre compte. Si vous n'avez pas encore de compte, inscrivez-vous dans l'application Klarstein.
- 5 Suivez les indications de l'application.

Téléchargement de l'application

Utilisez la fonction de scan de votre téléphone portable pour scanner le QRCode et télécharger l'application sur votre smartphone.

Remarque : L'application fournit des informations supplémentaires sur la façon d'utiliser l'application et de l'aide sur la façon de se connecter à votre appareil dès que vous l'ouvrez pour la première fois.

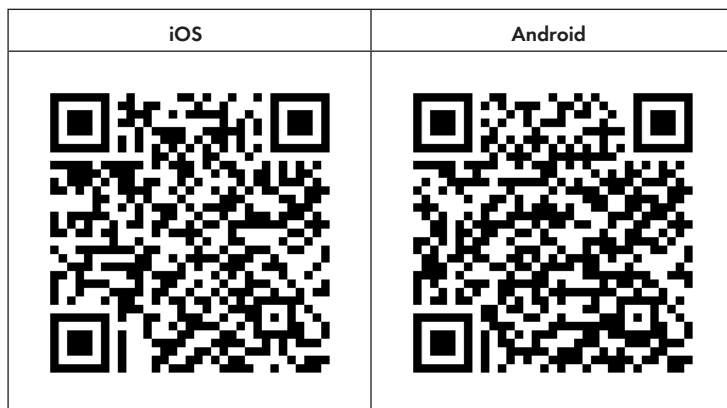

Pour activer et désactiver le WiFi du DryFy Pro Connect

1. Etablissement de la connexion WIFI :

Appuyez sur la touche WIFI pendant 3 secondes pour activer le module WIFI de l'appareil. L'icône WIFI clignote et l'appareil recherche automatiquement les autres appareils WiFi à portée.

Note : L'appareil reviendra à „--“ automatiquement 5 minutes après la fin des travaux, ou pas d'entrée de commande dans les 5 minutes après la mise en marche de l'appareil.

2. Désactiver de la connexion WIFI :

Pour désactiver le WIFI et rétablir les paramètres par défaut, appuyez simultanément sur les touches TIME (+) et TIME (-) jusqu'à ce que l'appareil émette un bip. La connexion est interrompue lorsque l'icône WIFI disparaît.

En cas de modifications du réseau local sans fil ou de problèmes de connexion :

Si vous modifiez votre WiFi (changement de mot de passe par exemple), l'appareil doit également être reconnecté. Appuyez sur la touche WIFI pendant 3 secondes pour activer le module WIFI de l'appareil. L'icône WIFI clignote et l'appareil recherche automatiquement les autres appareils WiFi à portée.

- 1 Ouvrez l'application Klarstein.
- 2 Ouvrez le contrôle de l'appareil du DryFy Pro Connect.
- 3 Suivez les indications de l'application.

IDENTIFICATION ET RÉOLUTION DES PROBLÈMES

Codes erreurs

Code	Explication
E1	Le capteur de température a été court-circuité.
E2	Le circuit du capteur de température est ouvert.
E3	Le capteur d'humidité a été court-circuité.
E4	Le circuit du capteur d'humidité est ouvert.
E5	Le capteur central a été court-circuité.
E6	Le circuit du capteur central est ouvert.

Résolution des problèmes

Problème	Cause possible et solution
L'appareil est allumé mais ne fonctionne pas.	Le réservoir d'eau est-il correctement installé ?
	La fiche est-elle bien enfoncée ?
	Le fusible est-il manquant ou endommagé ?
	La prise de courant fonctionne-t-elle ?
La déshumidification est trop faible.	Le filtre avant est-il encrassé ?
	La température ambiante ou l'humidité sont-elles trop basses ?
	Les ouvertures du ventilateur sont-elles abîmées ou encrassées ?
Impossible d'obtenir le taux d'humidité programmé même en faisant fonctionner l'appareil longtemps.	Y a-t-il des portes et fenêtres ouvertes ?
	Un appareil à vapeur est-il utilisé dans la pièce ?
	La pièce est-elle trop grande ?
L'appareil est bruyant.	Le sol est-il irrégulier ?
	L'appareil est-il installé dans la bonne position ?
La lampe reste allumée en permanence.	Le capteur de température ou le capteur d'humidité sont-ils défectueux ou desserrés ?

CONSEILS POUR LE RECYCLAGE



S'il existe une réglementation pour l'élimination ou le recyclage des appareils électriques et électroniques dans votre pays, ce symbole sur le produit ou sur l'emballage indique que cet appareil ne doit pas être jeté avec les ordures ménagères. Vous devez le déposer dans un point de collecte pour le recyclage des équipements électriques et électroniques. La mise au rebut conforme aux règles protège l'environnement et la santé de vos semblables des conséquences négatives. Pour plus d'informations sur le recyclage et l'élimination de ce produit, veuillez contacter votre autorité locale ou votre service de recyclage des déchets ménagers.

Ce produit contient des piles. S'il existe une réglementation pour l'élimination ou le recyclage des piles dans votre pays, vous ne devez pas les jeter avec les ordures ménagères. Renseignez-vous sur les dispositions locales relatives à la collecte des piles usagées. La mise au rebut conforme aux règles protège l'environnement et la santé de vos semblables des conséquences négatives.

DÉCLARATION DE CONFORMITÉ

**Fabricant :**

Chal-Tec GmbH, Wallstraße 16, 10179 Berlin, Allemagne.

Importateur pour la Grande Bretagne :

Berlin Brands Group UK Limited

PO Box 42

272 Kensington High Street

London, W8 6ND

United Kingdom

Le soussigné, Chal-Tec GmbH, déclare que l'équipement radioélectrique du type DryFy Pro Connect est conforme à la directive 2014/53/UE. Le texte complet de la déclaration UE de conformité est disponible à l'adresse internet suivante : use.berlin/10034118

Gentile cliente,

La ringraziamo per aver acquistato il dispositivo. La preghiamo di leggere attentamente le seguenti istruzioni per l'uso e di seguirle per evitare possibili danni. Non ci assumiamo alcuna responsabilità per danni scaturiti da una mancata osservazione delle avvertenze di sicurezza e da un uso improprio del dispositivo. Scansionare il codice QR seguente, per accedere al manuale d'uso più attuale e per ricevere informazioni sul prodotto.

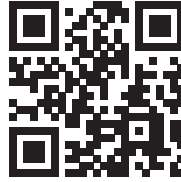

INDICE

Avvertenze di sicurezza	62
Avvertenze sul refrigerante r290	63
Descrizione del prodotto	64
Pannello di controllo e tasti funzione	65
Messa in funzione e utilizzo	67
Pulizia e manutenzione	69
Gestione tramite smartphone	70
Ricerca e correzione degli errori	71
Smaltimento	73
Dichiarazione di conformità	73

DATI TECNICI

Numero articolo	10034118	10034119
Alimentazione	220-240 V ~ 50 Hz	
Capacità serbatoio dell'acqua	4 L	
WiFi standard	802.11 b/g/n	
WiFi frequenza	2,4 GHz	
WiFi potenza a radiofrequenza (max.)	20 dBm	

AVVERTENZE DI SICUREZZA

- Se il cavo di alimentazione o la spina sono danneggiati, devono essere sostituiti dal produttore, da un tecnico professionale autorizzato o da una persona qualificata.
- Prima di procedere con il primo utilizzo, lasciare il dispositivo per 2 ore in posizione verticale.
- Prima dell'utilizzo, controllare la tensione sulla targhetta del dispositivo. Collegare il dispositivo esclusivamente a prese di corrente con una tensione corrispondente a quella del dispositivo.
- Collegare il dispositivo solo a prese di corrente con messa a terra.
- Assicurarsi che non penetri acqua nel dispositivo e che sia posizionato all'asciutto.
- Non scollegare la spina quando il dispositivo è in funzione.
- Se è necessario spostare il dispositivo, spegnerlo e scollegare la spina dalla presa di corrente.
- Lasciare 15 cm di spazio intorno al dispositivo per garantire la libera circolazione dell'aria.
- Non inserire oggetti nelle aperture di ventilazione.
- Non posizionare il dispositivo nei pressi di fonti di calore o sotto diretta luce solare.
- Assicurarsi che il dispositivo non si surriscaldi. Svuotare regolarmente il serbatoio d'acqua. In ambienti estremamente umidi, il serbatoio si riempie nel giro di alcune ore. Pulire le aperture di ventilazione se sono sporche o impolverate.
- Pulire anche il filtro, per garantire un funzionamento efficiente.
- Chiudere porte e finestre, per garantire la massima efficienza del dispositivo.
- Il dispositivo deumidifica l'aria molto rapidamente. Tuttavia è possibile che l'effetto sia riscontrato solo dopo un paio di giorni.
- L'utilizzo del dispositivo da parte di bambini a partire da 8 anni e di persone con funzioni fisiche e mentali limitate è possibile solo dopo previa e completa spiegazione delle funzioni e delle procedure di sicurezza da parte di una persona responsabile del loro controllo.
- Assicurarsi che i bambini non giochino con il dispositivo.
- I bambini possono pulire il dispositivo solo sotto adeguato controllo.

AVVERTENZE SUL REFRIGERANTE R290

Avvertenze

- Il climatizzatore deve essere conservato e trasportato in verticale, altrimenti possono risultare danni irreparabili al compressore. Lasciare il dispositivo in posizione verticale per almeno 24 ore prima di metterlo in funzione.
- Spegnerlo il dispositivo e staccare la spina prima di pulirlo.
- Assicurarsi che il dispositivo generi un flusso d'aria costante e che i punti d'ingresso e uscita dell'aria non siano bloccati!
- Utilizzare il dispositivo su un fondo orizzontale per evitare perdite.
- Ogni persona che opera sul circuito del refrigerante deve essere provvista di un certificato attualmente valido, ottenuto da un'autorità di valutazione accreditata dall'industria. Questo garantisce la loro competenza e la sicurezza nella gestione dei refrigeranti in accordo con specifiche di valutazione riconosciute dall'intero settore.
- Quando il dispositivo smette di funzionare, smaltirlo in modo adeguato.
- Se non viene utilizzato, conservare il dispositivo in un luogo ben ventilato.
- Stoccare il dispositivo in modo tale da non danneggiarlo.
- Le riparazioni devono essere eseguite dal produttore o da un'azienda tecnica autorizzata.
- I condotti collegati al dispositivo non devono contenere potenziali fonti d'ignizione.
- Non danneggiare componenti del circuito del refrigerante. La fuoriuscita di refrigerante potrebbe non essere notata, dato che è inodore.
- Manutenzione e riparazioni devono essere realizzate con l'ausilio di specialisti nell'utilizzo di refrigeranti infiammabili.

Informazioni per locali con condotti di refrigerante

- Ridurre al minimo le tubature.
- Assicurarsi di non danneggiare le tubature.
- I dispositivi con refrigeranti infiammabili devono essere installati solo in ambienti ben ventilati.
- Rispettare le normative nazionali relative al gas.
- Tutti i collegamenti meccanici devono essere accessibili per scopi di manutenzione.



ATTENZIONE

Pericolo d'incendio! Questo dispositivo contiene il refrigerante infiammabile R290. Se fuoriesce refrigerante e viene esposto a una fonte d'ignizione, potrebbe esserci il rischio d'incendio.

DESCRIZIONE DEL PRODOTTO

- 1 Aperture di ventilazione
- 2 Maniglia
- 3 Fuoriuscita dell'aria
- 4 Lampada
- 5 Ruote



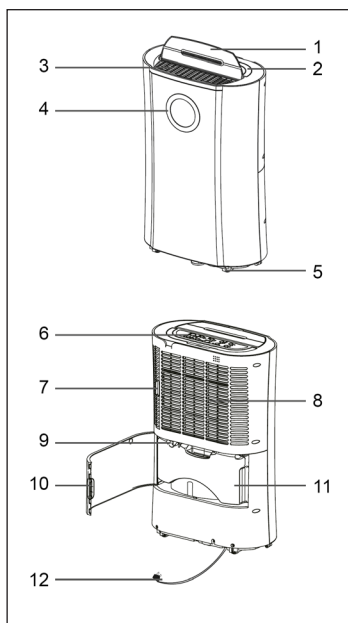





- 6 Pannello di controllo
- 7 Prefiltro/filtro ai carboni attivi
- 8 Ingresso dell'aria
- 9 Scarico dell'acqua permanente
- 10 Copertura posteriore
- 11 Serbatoio dell'acqua





PANNELLO DI CONTROLLO E TASTI FUNZIONE





Tasti funzione

	POWER: avvia e arresta il dispositivo.
	MODE: con questo tasto è possibile selezionare le seguenti funzioni: SMART, HIGH, LOW e FAN e il dispositivo si attiva automaticamente. Quando si accende il dispositivo per la prima volta è impostata la funzione SMART. Questa rimane impostata fino a quando non ne viene impostata un'altra. A seconda del livello di umidità dell'ambiente, impostare la ventilazione su HIGH o LOW.
	FAN (ventilazione): premere il tasto MODE e selezionare FAN. La spia di controllo FAN si accende.
	LAMPADA: quando si accende il dispositivo, la lampada si accende automaticamente. Il colore cambia a seconda del livello di umidità dell'ambiente (in intervalli di 100 secondi): <ul style="list-style-type: none"> • colore rosso: umidità elevata ($UR \geq 80\%$) • colore verde: umidità confortevole ($80\% \geq UR \geq 60\%$) • colore arancione: aria secca ($UR < 60\%$) A dispositivo acceso, premere il tasto LAMP per accendere la lampada.
	OSC (oscillazione): ci sono 3 posizioni possibili per l'apertura di ventilazione: 45°, 90° e universale. Premere il tasto per selezionare una posizione e la spia di controllo relativa si accende.
	UV: viene utilizzato per sterilizzare l'aria. Premere il tasto per attivare o arrestare la funzione UV.
	UMIDITÀ DELL' ARIA: premere uno dei tasti freccia per impostare il livello di umidità desiderato. Il livello di umidità preimpostato è 55%. Se si seleziona 35%, il compressore si arresta solo quando il serbatoio è pieno.
	

 TIMER	<p>TIMER: premere il tasto per impostare un timer. La spia di controllo TIMER resta accesa finché il timer è attivo. Prima di impostare un timer, assicurarsi che la spia di controllo TIMER sia spenta. Sono possibili le seguenti impostazioni per il timer:</p> <ul style="list-style-type: none"> • Timer di accensione: in modalità standby, premere i tasti freccia per impostare un timer di accensione (0-24 ore). Non appena il conteggio del timer è scaduto, il dispositivo si accende. • Timer di spegnimento: durante il funzionamento, premere su TIMER per impostare un timer di spegnimento. Non appena il conteggio del timer è scaduto, il dispositivo si spegne.
 WIFI	<p>WIFI: Premere il tasto WIFI per 3 secondi per attivare il modulo WIFI nell'apparecchio, poi la spia luminosa lampeggia due volte al secondo.</p> <ul style="list-style-type: none"> • Seguire le istruzioni contenute in „Gestione tramite smartphone“ a pagina 60.

Spie di controllo

 DEFROST	<p>DEFROST (sbrinamento): quando la temperatura ambiente scende sotto a determinati valori, la funzione di sbrinamento inizia automaticamente e la relativa spia di controllo si accende. Una volta concluso il processo di sbrinamento, il dispositivo prosegue il suo normale funzionamento.</p>
 TANK FULL	<p>TANK FULL (serbatoio pieno): quando il serbatoio dell'acqua è pieno, la spia di controllo si accende e lampeggia. Svuotare il serbatoio.</p>

MESSA IN FUNZIONE E UTILIZZO

Inserire il filtro ai carboni attivi

Togliere il filtro ai carboni attivi dall'imballaggio e posizionarlo nel supporto per il filtro.

Consigliamo di sostituire il filtro ai carboni attivi ogni 3 mesi, per garantire che l'aria sia sempre ben fresca.

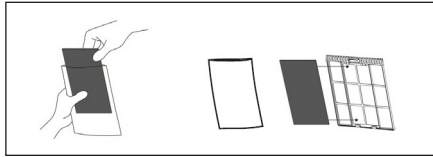

Svuotare il serbatoio

Svuotare il serbatoio dell'acqua non appena è pieno. Quando il serbatoio è pieno, il dispositivo si spegne automaticamente e si accende l'indicazione TANK FULL.

- 1 Aprire la copertura frontale.
- 2 Afferrare saldamente il serbatoio dall'apposita presa.
- 3 Estrarlo con attenzione.
- 4 Svuotare il serbatoio.
- 5 Inserire nuovamente il serbatoio nel dispositivo e asciugare gli spruzzi d'acqua con un panno asciutto.

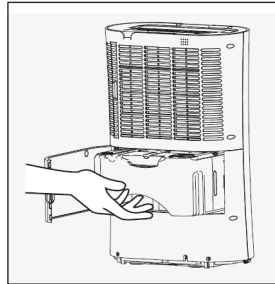

Realizzare lo scarico dell'acqua permanente

Il dispositivo è dotato di un'apertura per lo scarico dell'acqua permanente. Collegare un tubo flessibile in PVC con un diametro di 10 mm (NON incluso nel volume di consegna) all'apertura di scarico sul retro del dispositivo. Assicurarsi che sia rivolto verso il basso in modo che l'acqua possa scorrere in uno scarico esterno attraverso la forza di gravità. Assicurarsi che l'estremità del tubo sia inserita nell'apertura di scarico, altrimenti l'acqua non può scorrere e il serbatoio trabocca.

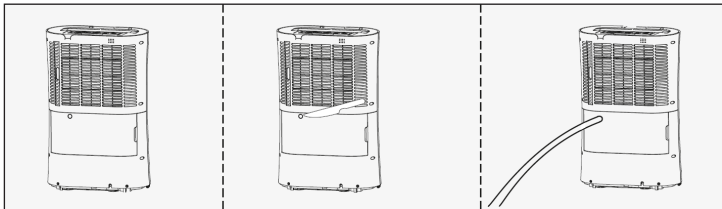

Sostituzione del filtro

In caso di utilizzo regolare, il filtro può otturarsi con polvere e particelle. Per questo, il filtro andrebbe pulito ogni settimana o ogni due settimane. Seguire questi passaggi:

- 1 Rimuovere il filtro prestando attenzione.
- 2 Pulire il filtro con un aspirapolvere o con acqua. Assorbire l'acqua in eccesso tamponando il filtro e lasciarlo asciugare completamente all'aria. Non appena è asciutto, rimontarlo nel dispositivo. Non lavare il filtro in lavastoviglie e non asciugarlo con un asciugacapelli.

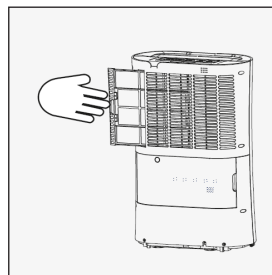

Indicazioni generali per l'utilizzo

- Il dispositivo è progettato per temperature comprese tra 5 e 35 °C. Utilizzare il dispositivo solo in questo intervallo di temperatura. In caso contrario, le funzioni di sicurezza vengono attivate e il dispositivo smette automaticamente di funzionare.
- In caso di una temperatura ambiente corrispondente o inferiore a 5 °C, il dispositivo non dovrebbe essere utilizzato.
- Quando il dispositivo è in funzione, si ha una produzione di calore in grado di aumentare leggermente la temperatura ambiente. Questo è del tutto normale.
- Se il dispositivo smette di funzionare automaticamente, svuotare il serbatoio. Non appena sarà stato inserito nuovamente, il dispositivo dovrebbe riprendere il suo normale funzionamento.
- Per garantire il corretto funzionamento del dispositivo, non rimuovere il coperchio del serbatoio e non inserire oggetti estranei nel serbatoio.

Se il dispositivo non si avvia e non si è a conoscenza della causa, controllare quanto segue:

- 1 Controllare se cavo di alimentazione e spina sono danneggiati.
- 2 Spegnerne il dispositivo, attendere 10 minuti e avviarlo nuovamente.
- 3 Se il dispositivo continua a non avviarsi, rivolgersi ad un tecnico specializzato per controllo e riparazione.

- Lasciare 15 cm di spazio intorno al dispositivo, in modo da garantire una sufficiente circolazione di aria.
- Se si arresta il dispositivo, attendere 5 minuti prima di riattivarlo.
- Se il dispositivo resta inutilizzato per lunghi periodi, spegnerlo e scollegare la spina dalla presa di corrente.
- Se il dispositivo raffredda eccessivamente, la funzione di sbrinamento si attiva automaticamente.

PULIZIA E MANUTENZIONE

- Non posizionare il dispositivo su superfici non piane, per evitare vibrazioni e rumori.
- Non inserire oggetti nelle aperture del dispositivo.
- Pulire l'alloggiamento con un panno umido e assicurarsi che non penetri acqua nel dispositivo.
- Non posizionare oggetti pesanti o pieni d'acqua (come vasi) sopra al dispositivo.
- Tenere il dispositivo lontano da fonti di calore e luce solare diretta.
- Durante l'utilizzo, chiudere porte e finestre.
- Pulire il filtro ogni 2 settimane con acqua tiepida. Non pulirlo con acqua bollente, alcool, benzina o detergenti chimici.
- Dopo la pulizia, non far asciugare il filtro sotto a luce solare diretta, per evitare che si deformi.
- Durante il funzionamento, non coprire il dispositivo con coperte o indumenti.
- Se dovesse mancare la corrente, scollegare la spina dalla presa di corrente.
- Svuotare il serbatoio prima di muovere il dispositivo.
- Se il dispositivo non viene utilizzato, riporlo in un luogo asciutto e pulito.

GESTIONE TRAMITE SMARTPHONE

Se si collega l'apparecchio al WiFi, è possibile gestirlo comodamente con la relativa applicazione Klarstein. L'app non solo consente di controllare l'apparecchio da remoto dal proprio smartphone, ma consente anche di accedere ad altre informazioni.

Per collegare lo smartphone a DryFy Pro Connect, procedere nel seguente modo:

- 1 Per prima cosa scaricare l'app Klarstein scansionando il codice QR con lo smartphone (vedere sotto) o scaricarla direttamente dall'App Store o da Google Play.
- 2 Accertarsi che lo smartphone sia connesso alla stessa rete WiFi a cui deve collegarsi DryFy Pro Connect.
- 3 Aprire l'applicazione Klarstein.
- 4 Accedere con il proprio account. Se non si possiede ancora un account, registrarsi nell'app Klarstein.
- 5 Seguire le istruzioni contenute nell'App.

App-Download

Utilizzare la funzione di scansione del telefono per eseguire la scansione del codice QR e salvare l'applicazione sullo smartphone.

Nota: L'applicazione fornisce ulteriori informazioni su come utilizzarla e su come connettersi al dispositivo non appena viene aperta per la prima volta.

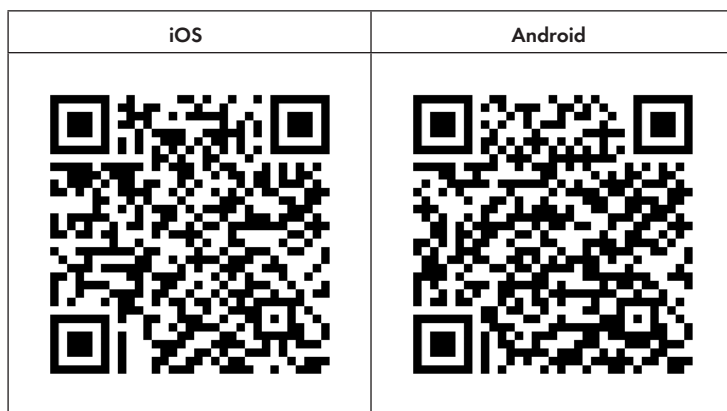

Accensione e spegnimento del WiFi del DryFy Pro Connect

1. Attivare il collegamento WiFi:

Premere il tasto WiFi per 3 secondi per attivare il modulo WiFi nell'apparecchio. L'icona WiFi lampeggia e l'apparecchio cerca automaticamente altri dispositivi WiFi nei dintorni.

Nota: il dispositivo ritorna automaticamente a „--“ 5 minuti dopo il termine dei lavori, o non viene immesso alcun comando 5 minuti dopo l'accensione del dispositivo.

2. Disattivare il collegamento WiFi:

Per disattivare il WiFi e tornare alle impostazioni di fabbrica, premere contemporaneamente i tasti TIME (+) e TIME (-) fino a quando l'apparecchio emette un segnale acustico. Non appena il simbolo WiFi scompare, il collegamento viene interrotto.

In caso di modifiche al WiFi o di problemi di connessione

Se si apportano modifiche al proprio WiFi (ad es. modifica della password), l'apparecchio deve essere collegato di nuovo. Premere il tasto WiFi per 3 secondi per attivare il modulo WiFi nell'apparecchio. Il simbolo WiFi lampeggia e l'apparecchio cerca automaticamente altri dispositivi WiFi nei dintorni.

- 1 Aprire l'App Klarstein.
- 2 Accedere ai comandi dell'apparecchio.
- 3 Seguire le istruzioni contenute nell'applicazione.

RICERCA E CORREZIONE DEGLI ERRORI

Avvisi di errore

Codice	Spiegazione
E1	Il sensore di temperatura è andato in cortocircuito.
E2	Il circuito del sensore di temperatura è aperto.
E3	Il sensore di umidità è andato in cortocircuito.
E4	Il circuito del sensore di umidità è aperto.
E5	Il sensore centrale è andato in cortocircuito.
E6	Il circuito del sensore di centrale è aperto.

Correzione degli errori

Problema	Possibile causa e soluzioni
Il dispositivo è stato acceso, ma non funziona.	Il serbatoio è posizionato correttamente?
	La spina è collegata alla presa di corrente?
	Il fusibile non è presente o è danneggiato?
	La presa di corrente funziona?
Le prestazioni deumidificanti sono troppo basse.	Il filtro frontale è sporco?
	La temperatura o l'umidità dell'ambiente sono troppo basse?
	Le aperture di ventilazione sono danneggiate o sporche?
Il livello di umidità impostato non viene raggiunto anche dopo funzionamento prolungato.	Ci sono porte o finestre aperte?
	Nella stanza viene utilizzato un vaporizzatore?
	La stanza è eccessivamente grande?
Il dispositivo fa dei rumori.	Il pavimento non è piano?
	Il dispositivo si trova nella posizione corretta?
La lampada è sempre accesa.	Il sensore di temperatura o il sensore di umidità sono allentati o danneggiati?

SMALTIMENTO



Se nel proprio paese si applicano le regolamentazioni inerenti lo smaltimento di dispositivi elettrici ed elettronici, questo simbolo sul prodotto o sulla confezione segnala che questi prodotti non possono essere smaltiti con i rifiuti normali e devono essere portati a un punto di raccolta di dispositivi elettrici ed elettronici. Grazie al corretto smaltimento dei vecchi dispositivi si tutela il pianeta e la salute delle persone da possibili conseguenze negative. Informazioni riguardanti il riciclo e lo smaltimento di questi prodotti si ottengono presso l'amministrazione locale oppure il servizio di gestione dei rifiuti domestici.

Il prodotto contiene batterie. Se nel proprio paese si applicano le regolamentazioni inerenti lo smaltimento di batterie, non possono essere smaltite con i normali rifiuti domestici. Preghiamo di informarvi sulle regolamentazioni vigenti sullo smaltimento delle batterie. Grazie al corretto smaltimento dei vecchi dispositivi si tutela l'ambiente e la salute delle persone da conseguenze negative.

DICHIARAZIONE DI CONFORMITÀ

**Produttore:**

Chal-Tec GmbH, Wallstraße 16, 10179 Berlino, Germania.

Importatore per la Gran Bretagna:

Berlin Brands Group UK Limited
 PO Box 42
 272 Kensington High Street
 London, W8 6ND
 United Kingdom

Il fabbricante, Chal-Tec GmbH, dichiara che il tipo di apparecchiatura radio DryFy Pro Connect è conforme alla direttiva 2014/53/UE. Il testo completo della dichiarazione di conformità UE è disponibile al seguente indirizzo Internet: use.berlin/10034118



KLARSTEIN