

# ELEKTRISCHER KAMIN

Fireplace Heater  
Cheminée électrique  
Camino elettrico  
Chimenea eléctrica

10032595 10032596 10034122 10034123  
10034124 10035041 10035042 10035043  
10035316 10035317



## KLARSTEIN

[www.klarstein.com](http://www.klarstein.com)

**Hinweis:** Das Gerät eignet sich nicht zur Nutzung als primäre Heizquelle.

Note: The device is not suitable for use as a primary heat source.

**Remarque :** l'appareil ne convient pas en tant que source principale de chauffage.

**Nota:** il dispositivo non è idoneo ad essere utilizzato come fonte di riscaldamento primaria.

**Advertencia:** el aparato no es apto para utilizar como fuente de calefacción primaria.

COMFORTING  
OMFORTING  
FORTINGCOI  
TINGCOMFO  
COMFORTING  
OMFORTING  
FORTINGCOI  
TINGCOMFO



**Sehr geehrter Kunde,**

wir gratulieren Ihnen zum Erwerb Ihres Gerätes. Lesen Sie die folgenden Hinweise sorgfältig durch und befolgen Sie diese, um möglichen Schäden vorzubeugen. Für Schäden, die durch Missachtung der Hinweise und unsachgemäßen Gebrauch entstehen, übernehmen wir keine Haftung. Scannen Sie den folgenden QR-Code, um Zugriff auf die aktuellste Bedienungsanleitung und weitere Informationen rund um das Produkt zu erhalten.



---

## INHALTSVERZEICHNIS

---

Sicherheitshinweise	4
Produktdatenblatt	5
Abmessungen	6
Bedienfeld und Fernbedienung	7
Funktionen und Einstellungen	8
Betriebsmodi	11
Wochen-Timer programmieren	13
Gerät auf Werkseinstellung zurücksetzen	16
Reinigung und Pflege	16
Hinweise zur Entsorgung	17
Hersteller & Importeur (UK)	17

English	19
Español	35
Français	51
Italiano	67

---

## TECHNISCHE DATEN

---

Artikelnummer	10032595, 10032596, 10034122, 10034123, 10034124, 10035041, 10035042, 10035043, 10035316, 10035317
Stromversorgung	220-240 V ~ 50 Hz
Leistung	1800 W

## SICHERHEITSHINWEISE

- Prüfen Sie vor der Benutzung die angegebene Spannung auf dem Typenschild. Schließen Sie das Gerät nur an Steckdosen an, die der Spannung des Geräts entsprechen.
- Falls das Netzkabel beschädigt ist, lassen Sie es von einer ausgebildeten Fachkraft ersetzen.
- Stellen Sie den Kamin nicht direkt unter der Steckdose auf.
- Halten Sie einen Meter Abstand zu brennbaren Materialien wie Möbeln, Vorhängen oder Ähnlichem.
- Lassen Sie das Gerät während der Benutzung nicht unbeaufsichtigt.
- Lassen Sie das Gerät nicht unbeaufsichtigt, während es an die Steckdose angeschlossen ist.
- Benutzen Sie das Gerät außerhalb der Reichweite von Kindern. Kinder dürfen das Gerät nur unter Aufsicht bedienen.
- Das Gerät ist nicht für den kommerziellen Gebrauch, sondern nur für Gebrauch im Haushalt und in ähnlichen Umgebungen vorgesehen.
- Benutzen Sie das Gerät nicht, wenn es Fehlfunktionen aufweist oder in irgendeiner Form beschädigt wurde.
- Reparaturen dürfen nur von ausgebildeten Fachkräften durchgeführt werden.
- Falsch oder eigenständig ausgeführte Reparaturen stellen ein Verletzungsrisiko dar.
- Verlegen Sie das Netzkabel nicht unter Teppichen oder Läufern.
- Achten Sie darauf, dass das Netzkabel nicht über scharfe Kanten oder heiße Oberflächen verläuft.
- Decken Sie den Kamin nicht ab, um ein Überhitzen zu vermeiden.
- Benutzen Sie das Gerät nicht mit einem externen Timer, einer ferngesteuerten Steckdose oder einem anderen Gerät, das den Kamin automatisch ein- und ausschaltet.
- Tauchen Sie das Gerät nicht in Wasser oder andere Flüssigkeiten.
- Benutzen Sie das Gerät nicht in der Nähe von Badewannen, Duschen oder Swimmingpools.
- Benutzen Sie das Gerät nicht im Freien.
- Benutzen Sie das Gerät nicht mit nassen Händen.
- Benutzen Sie das Gerät nicht auf oder in der Nähe heißer Oberflächen.
- Benutzen Sie das Gerät nicht mit beschädigtem Netzkabel.
- Ziehen Sie vor der Reinigung den Stecker aus der Steckdose und lassen Sie das Gerät vollständig abkühlen.
- Benutzen Sie zur Reinigung keine Scheuermittel.
- Verwenden Sie nur Zubehör, das vom Hersteller ausdrücklich dafür zugelassen ist.
- Kinder, physisch und körperlich eingeschränkte Menschen sollten das Gerät nur benutzen, wenn sie vorher von einer Aufsichtsperson ausführlich mit den Funktionen und den Sicherheitsvorkehrungen vertraut gemacht wurden.
- Achten Sie darauf, dass Kinder nicht mit dem Gerät spielen.



### VORSICHT

Verbrennungsgefahr! Einige Geräteteile können sehr heiß werden. Achten Sie darauf, dass Sie oder Ihre Kinder sich nicht daran verbrennen.

# PRODUKTDATENBLATT

Modellkennung(en)	10032595, 10032596, 10034122, 10034123, 10034124, 10035041, 10035042, 10035043, 10035316, 10035317						
Angabe	Symbol	Wert	Einheit	Angabe	Einheit		
<b>Wärmeleistung</b>				<b>Nur bei elektrischen Speicher-Einzelraumheizgeräten: Art der Regelung der Wärmezufuhr</b>			
Nennwärmeleistung	$P_{nom}$	1,8	kW	Manuelle Regelung der Wärmezufuhr mit integriertem Thermostat	k.A.		
Mindestwärmeleistung (Richtwert)	$P_{min}$	0	kW	Manuelle Regelung der Wärmezufuhr mit Rückmeldung der Raum- und/oder Außentemperatur	k.A.		
Maximale kontinuierliche Wärmeleistung	$P_{max,c}$	1,8	kW	Elektronische Regelung der Wärmezufuhr mit Rückmeldung der Raum- und/oder Außentemperatur	k.A.		
<b>Hilfsstromverbrauch</b>				Wärmeabgabe mit Gebläseunterstützung	k.A.		
Bei Nennwärmeleistung (Ventilator-Motor)	$el_{max}$	0	kW	<b>Art der Wärmeleistung/Raumtemperaturkontrolle</b>			
Bei Mindestwärmeleistung (Ventilator-Motor)	$el_{min}$	0	kW	Einstufige Wärmeleistung, keine Raumtemperaturkontrolle	nein		
Im Bereitschaftszustand	$el_{SB}$	0	W	Zwei oder mehr manuell einstellbare Stufen, keine Raumtemperaturkontrolle	nein		
				Raumtemperaturkontrolle mit mechanischem Thermostat	nein		
				Mit elektronischer Raumtemperaturkontrolle	nein		
				Mit elektronischer Raumtemperaturkontrolle und Tageszeitregelung	nein		
				Mit elektronischer Raumtemperaturkontrolle und Wochentagsregelung	ja		
				<b>Sonstige Regelungsoptionen</b>			
				Raumtemperaturkontrolle mit Präsenzerkennung	nein		
				Raumtemperaturkontrolle mit Erkennung offener Fenster	ja		
				Mit Fernbedienungsoption	nein		
				Mit adaptiver Regelung des Heizbeginns	nein		
				Mit Betriebszeitbegrenzung	ja		
Mit Schwarzkugelsensor	nein						
Kontaktangaben	Chal-Tec GmbH, Wallstraße 16, 10179, Berlin, Deutschland						

# ABMESSUNGEN

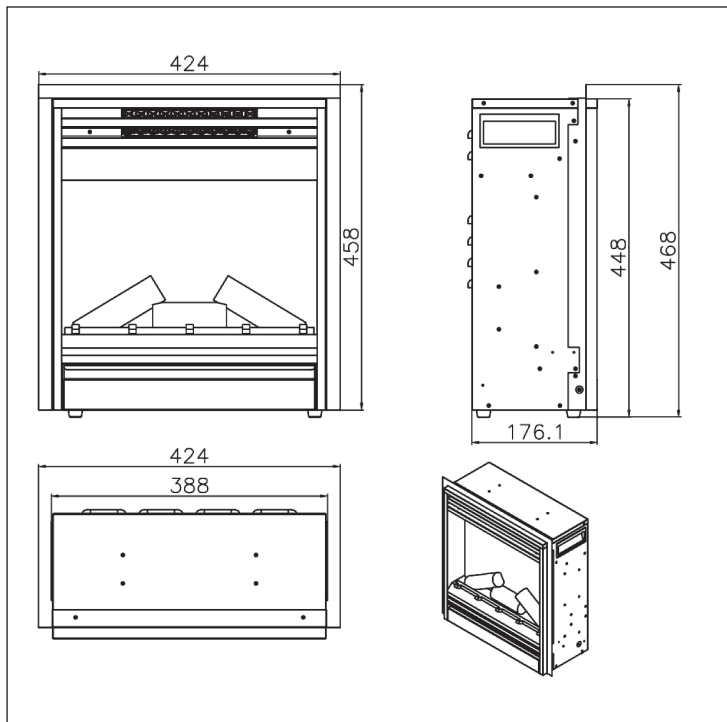

## BEDIENFELD UND FERNBEDIENUNG

### Bedienfeld

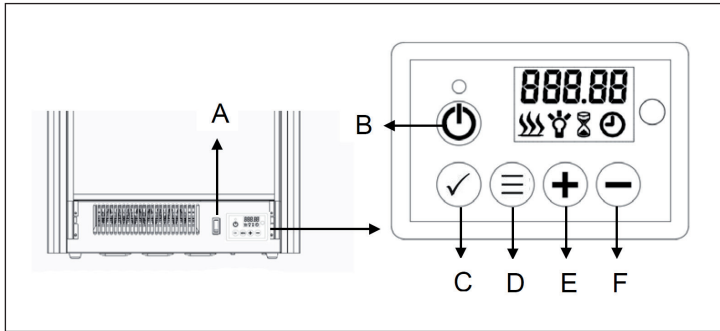

- (A) Hauptschalter
- (B) Ein/Aus-Taste
- (C) Tastensperre/  
Eingabe bestätigen
- (D) MENÜ
- (E) Wert erhöhen
- (F) Wert verringern

### Fernbedienung



**Hinweis:** Diese Heizung wird mit einer Fernbedienung geliefert. Um das Gerät mit der Fernbedienung bedienen zu können, muss sich der Hauptschalter (A) in der Stellung ON befinden. Alle Tasten auf der Fernbedienung haben die gleichen Funktionen wie die Tasten auf dem Bedienfeld.

## FUNKTIONEN UND EINSTELLUNGEN

### Hauptschalter (A)

Öffnen Sie die Abdeckung unten am Gerät und drücken Sie den Knopf A nach unten auf die Position ON.

### Ein/Aus-Taste (B)

Drücken Sie die Ein/Aus-Taste, um den Flammeneffekt zu starten. Auf dem Display erscheint die folgende Anzeige:

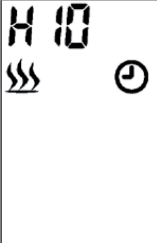
	<ul style="list-style-type: none"> <li>• Das Heizungssymbol wird angezeigt und das Gerät beginnt zu heizen, sofern die Raumtemperatur unter der Standardeinstellung (10 °C) liegt. Falls die Temperatur höher als 10 °C ist, wird das Symbol nicht angezeigt und das Gerät heizt nicht.</li> <li>• Das Uhrensymbol blinkt und signalisiert, dass noch kein Timer (Zeitschaltuhr) eingestellt wurde. Befolgen Sie die Schritte, die im Kapitel „Betriebsmodi“ unter „Timer-Modus“ beschrieben werden, um den Timer einzustellen.</li> </ul>
---	--

Beim Einschalten des Geräts ertönen zwei kurze Pieptöne, die im Ton höher werden, beim Ausschalten ertönen drei Pieptöne, die im Ton tiefer werden. Beim Einschalten wird die Heizstufe, die Solltemperatur und das Uhrensymbol angezeigt. Die Anzeige verschwindet nach 60 Sekunden, sofern Sie keine Taste drücken. Drücken Sie eine beliebige Taste, um die Anzeige wieder aufzurufen.

### Tastensperre (C)

	<p>Halten Sie die Taste OK länger als 6 Sekunden lang gedrückt, um die Tasten zu sperren oder zu entsperren. Sobald die Tasten gesperrt sind, blinkt [LOC] für 6 Sekunden im Display und verschwindet dann. Drücken Sie eine beliebige Taste und [LOC] blinkt erneut. Drücken Sie die Taste OK 6 Sekunden lang, um die Tasten wieder zu entsperren.</p>
--	---

**Hinweis:** Die Ein/Aus-Taste (B) ist niemals gesperrt.



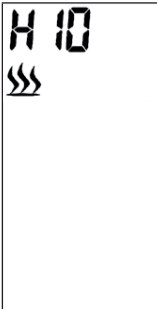

## Heizung ein- und ausschalten / Schnellstart

	<p>Drücken Sie die Taste (+) oder (-), um die Wärmeeinstellung direkt zu starten (auch wenn ein Wochenprogramm eingestellt ist).</p> <ul style="list-style-type: none"> <li>• Drücken Sie entweder die Taste (+) oder (-), um die aktuelle Temperatur auf dem Bildschirm zu sehen.</li> <li>• Drücken Sie die Taste (+) oder (-), um die gewünschte Temperatur einzustellen. Drücken Sie die Taste OK, um die Einstellung zu bestätigen. Ist die eingestellte Temperatur höher als die vom Gerät erfasste Raumtemperatur, wird die Heizung gestartet. Die Heizung wird nicht gestartet, wenn die eingestellte Temperatur niedriger als die Raumtemperatur ist.</li> </ul>
--	---



**Hinweis:** Der Temperatur lässt sich zwischen 10 °C bis 30 °C einstellen. Wählen Sie OFF, um die Heizung auszustellen.

## Hohe Heizleistung einstellen

	<p>Drücken Sie auf dem Bedienfeld die Taste D (MENÜ), das Display zeigt H und das blinkende Heizsymbol an.</p>
	<p>Drücken Sie die OK-Taste, um die Temperatur einzustellen. Die voreingestellte Temperatur beträgt 10 °C (50 °F). Auf dem Display erscheint die linke Anzeige.</p>

Drücken Sie die Taste (+) oder (-), um die Temperatur einzustellen. Ist die eingestellte Temperatur höher als die vom Gerät erfasste Raumtemperatur, wird die Heizung gestartet. Ist die eingestellte Temperatur niedriger als die Raumtemperatur, wird die Heizung nicht gestartet.

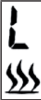
## Niedrige Heizleistung einstellen

	Drücken Sie zweimal auf die Taste MENÜ, das Display zeigt L und das blinkende Heizsymbol an.
	Drücken Sie die OK-Taste, um die Temperatur einzustellen. Die voreingestellte Temperatur beträgt 10 °C (50 °F). Auf dem Display erscheint die linke Anzeige.



Drücken Sie die Taste (+) oder (-), um die Temperatur einzustellen. Ist die eingestellte Temperatur höher als die vom Gerät erfasste Raumtemperatur, wird die Heizung gestartet. Ist die eingestellte Temperatur niedriger als die Raumtemperatur, wird die Heizung nicht gestartet.

## Zwischen Celsius und Fahrenheit wechseln



Die voreingestellte Temperaturanzeige ist Celsius. Drücken Sie die Taste D (MENÜ) 3 Sekunden lang und drücken Sie dann die Taste (+) oder (-), um die Temperaturanzeige von Celsius auf Fahrenheit zu ändern.

## Helligkeit einstellen

Die Helligkeitsregelung dient zur Auswahl der gewünschten Flammenhelligkeit.

	Drücken Sie mehrmals auf die Taste MENÜ, um in die Helligkeitseinstellung zu gelangen. Das Display zeigt [bri] und das blinkende Glühbirnensymbol an.
	Drücken Sie die OK-Taste, um die Helligkeitseinstellung zu starten. Drücken Sie die Taste (+) oder (-), um die gewünschte Helligkeitsstufe auszuwählen.

## Laufzeit einstellen

	Drücken Sie mehrmals auf die Taste MENÜ, um in die Timereinstellung zu gelangen. Das Display zeigt [Hour] und das blinkende Timersymbol an.
	Drücken Sie die OK-Taste, um die Timereinstellung zu starten. Drücken Sie die Taste (+) oder (-), um eine gewünschte Laufzeit zwischen 0-9 Stunden einzustellen. Im Display wird die eingestellte Zeit angezeigt.

## Dimmer einstellen (nur bestimmte Modelle)

doLi	Drücken Sie mehrmals auf die Taste MENÜ, um in die Dimmereinstellung zu gelangen. Das Display zeigt [doLi] an.
d 1	Drücken Sie die OK-Taste, um die Dimmereinstellung zu starten. Drücken Sie die Taste (+) oder (-), um die gewünschte Dimm-Level (D1/D2/D3/D4/OFF) auszuwählen. Das Level D1 ist die hellste Einstellung, bei OFF ist der Dimmer aus.

**Hinweis:** Dieses Gerät verfügt NICHT über eine Dimmerfunktion, auch wenn Sie auf dem Display ausgewählt werden kann.

Falls sie länger als 15 Sekunden keine Einstellung vornehmen, kehrt das Display wieder zur Standardansicht zurück.

---

## BETRIEBSMODI

---

### Modus auswählen

Mode	Drücken Sie mehrmals auf die Taste MENÜ, um in die Betriebsmodi zu gelangen. Das Display zeigt [ModE] an. Drücken Sie auf OK, um die Moduseinstellung zu öffnen und benutzen Sie die Taste (+) oder (-), um den gewünschten Modus auszuwählen.
------	--

## Offenes-Fenster-Modus

	<p>Drücken Sie mehrmals auf die Taste MENÜ, um in die Betriebsmodi [ModE] zu gelangen. Drücken Sie auf OK, um die Moduseinstellung zu öffnen und benutzen Sie die Taste (+) oder (-), um den Offenes-Fenster-Modus auszuwählen. Das Display zeigt [OPEN] an.</p>
--	--

Drücken Sie zur Bestätigung auf OK und benutzen Sie die Taste (+) oder (-), um ON (ein) oder OFF (aus) auszuwählen:

--	--

Nach dem Aktivieren der Offenes-Fenster-Erkennung schaltet das Gerät die Heizung automatisch ab, wenn es erkennt, dass die Raumtemperatur innerhalb von 10 Minuten um mehr als 4 °C gesunken ist. Die Heizung setzt für 20 Minuten aus.

Um die Heizung neu zu starten, stellen Sie die gewünschte Temperatur neu ein und drücken Sie die OK-Taste, um die Einstellung zu bestätigen. Nach dem Zurücksetzen der Temperatur wird die Erkennung geöffneter Fenster auf OFF (aus) gesetzt.

## Aktuellen Wochentag und Uhrzeit einstellen

	<p>Drücken Sie mehrmals auf die Taste MENÜ, um in die Betriebsmodi [ModE] zu gelangen. Drücken Sie auf OK, um die Timereinstellung zu öffnen und benutzen Sie die Taste (+) oder (-), um den Timer-Modus auszuwählen. Das Display zeigt [TIME] an.</p>
	<p>Drücken Sie OK, um die Timereinstellung zu öffnen und benutzen Sie die Taste (+) oder (-), um den gewünschten Tag auszuwählen, für den Sie einen Timer einstellen möchten. D1 = Montag, D2 = Dienstag, D3 = Mittwoch, D4 = Donnerstag, D5 = Freitag, D6 = Samstag, D7 = Sonntag.</p>
	<p>Drücken Sie auf OK und benutzen Sie die Taste (+) oder (-), um die Stunde einzustellen.</p>
	<p>Drücken Sie auf OK und benutzen Sie die Taste (+) oder (-), um die Minuten einzustellen. Drücken Sie dann erneut auf OK, um die Einstellung zu speichern.</p>

**Hinweis:** Sie können die Timereinstellung jederzeit verlassen, indem Sie auf MENÜ drücken. Im Falle eines Stromausfalls blinkt das Timer-Symbol (Uhr) permanent und signalisiert damit, dass kein Timer eingestellt wurde. In diesem Fall müssen Sie den Timer erneut programmieren.

## WOCHEN-TIMER PROGRAMMIEREN

**Hinweis:** Bevor Sie den Wochen-Timer programmieren können, müssen Sie zuerst den aktuellen Wochentag und die aktuelle Uhrzeit einstellen (siehe „Aktuellen Wochentag und Uhrzeit einstellen“).

### Voreingestellte Programme

#### P1 (Programm 1)

Das Gerät heizt Montag bis Freitag ab 05:15 Uhr für 4 Stunden mit hoher Heizleistung.

#### P2 (Programm 2)

Das Gerät heizt Samstag bis Sonntag ab 6:20 Uhr für 4 Stunden mit niedriger Heizleistung.

#### P3 (Programm 3)

Das Gerät heizt Montag bis Freitag ab 17:45 Uhr für 4 Stunden mit hoher Heizleistung.

#### P4 (Programm 4)

Das Gerät heizt Samstag bis Sonntag ab 16:30 Uhr für 4 Stunden mit niedriger Heizleistung.

### Voreingestelltes Programm auswählen

	<p>Drücken Sie mehrmals auf die Taste MENÜ, um in die Betriebsmodi [ModE] zu gelangen. Drücken Sie auf OK, um die Moduseinstellung zu öffnen und benutzen Sie die Taste (+) oder (-), um den Programm-Modus auszuwählen. Das Display zeigt [ProG] an.</p>
---	---

Drücken Sie zur Bestätigung auf OK und benutzen Sie die Taste (+) oder (-), um ON (ein) oder OFF (aus) auszuwählen. Drücken Sie zur Bestätigung erneut OK. Sie können die Timereinstellung jederzeit verlassen, indem Sie auf MENÜ drücken.

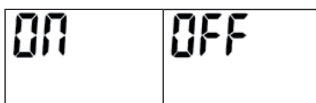







### Wochen-Timer manuell einstellen

	<p>Drücken Sie mehrmals auf die Taste MENÜ, um in die Betriebsmodi [ModE] zu gelangen. Drücken Sie auf OK, um die Moduseinstellung zu öffnen und benutzen Sie die Taste (+) oder (-), um den Manuellen Modus auszuwählen. Das Display zeigt [MANU] an. Drücken Sie zur Bestätigung auf OK.</p>
---	--

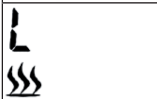
- Drücken Sie auf [+] oder [-]. um den ersten Tag für die Programmierung auszuwählen. Drücken Sie zur Bestätigung auf OK.
- Drücken Sie auf [+] oder [-]. um den letzten Tag für die Programmierung auszuwählen. Drücken Sie zur Bestätigung auf OK.

## Beispiel für einen manuell eingestellten Wochen-Timer

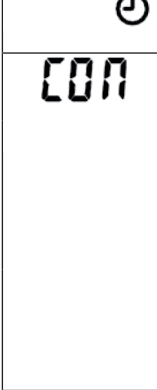
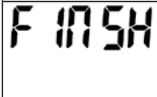
	<p>Im linken Beispiel ist Montag (d1) der erste Tag für die Programmierung und am Sonntag (d7) der letzte Tag für die Programmierung.</p>
	<p>Drücken Sie die Taste (+) oder (-), um die Heizstufe zu wählen:</p>
	<p>H = hohe Heizleistung, L = niedrige Heizleistung.</p> <p>Drücken Sie auf OK, um die Auswahl zu bestätigen.</p>
	<p>Drücken Sie die Taste (+) oder (-), um die gewünschte Temperatur einzustellen. Drücken Sie auf OK, um die Auswahl zu bestätigen.</p>
	<p>Drücken Sie die Taste (+) oder (-), um die Stunde auszuwählen, in der die Heizung angehen soll. Drücken Sie auf OK, um die Auswahl zu bestätigen.</p>
	<p>Drücken Sie die Taste (+) oder (-), um die Minuten auszuwählen, in denen die Heizung angehen soll. Mit jedem Tastendruck wird die Minutenanzeige um 5 Minuten erhöht. Drücken Sie auf OK, um die Auswahl zu bestätigen.</p>
	<p>Drücken Sie die Taste (+) oder (-), um einzustellen, wie lange die Heizung laufen soll. Mit jedem Tastendruck wird die Anzeige um 30 Minuten erhöht. Drücken Sie auf OK, um die Auswahl zu bestätigen.</p>
	<p>Jetzt ist die Einstellung des 1. Heiz-Zeitraums des Programms abgeschlossen. Auf dem Display erscheint [CON] (bestätigt).</p> <p><b>Hinweis:</b> Das Programm kann nicht bis in den nächsten Tag hinein laufen. Die maximale Dauer darf daher Mitternacht nicht überschreiten. Das heißt: wenn die Startzeit 20:30 Uhr ist und Sie für die Dauer 4 Stunden einstellen, endet das Programm nach 3:30, weil dann Mitternacht ist.</p> <p>Um einen 2. Heiz-Zeitraum einzustellen, drücken Sie auf OK. Wenn Sie den 2. Heiz-Zeitraum eingestellt haben, drücken Sie erneut auf OK und das Display kehrt zur Tagesauswahl für den 2. Heiz-Zeitraum zurück.</p>
	<p>Um die Einstellung abzuschließen, drücken Sie die Taste (+) oder (-), bis [FINSH] im Display erscheint. Drücken Sie dann OK, um die Programmierung abzuschließen.</p>

**Hinweis:** Mehrere programmierte Heiz-Zeiträume können für einen Tag genutzt werden. Ein programmierter Heiz-Zeitraum kann ebenso für mehrere Tage verwendet werden.

**Hinweis:** Damit vorgenommene Einstellungen gespeichert werden, müssen Sie immer auf die Taste OK drücken. Es können maximal 8 Heiz-Zeiträume für ein Programm programmiert werden.

Nachdem die manuelle Einstellung für den Wochen-Timer abgeschlossen ist, überschreibt das ausgewählte Programm die voreingestellten Standardwerte.

---

## GERÄT AUF WERKSEINSTELLUNG ZURÜCKSETZEN

---

Trennen Sie das Gerät für mindestens 5 Sekunden vom Stromnetz und schließen Sie es dann erneut an, um die Werkseinstellungen wiederherzustellen.

---

## REINIGUNG UND PFLEGE

---

**Hinweis:** Öffnen Sie das Gerät nicht. Reparaturen dürfen nur von Fachpersonal ausgeführt werden! Schalten Sie das Gerät vor der Reinigung und Pflege immer aus.

### Glasreinigung

Im Laufe der Zeit kann die Glasscheibe schmutzig oder staubig werden. Staub kann durch leichtes Reiben der Glasoberfläche mit einem sauberen, fusselfreien Tuch oder einem Papiertuch entfernt werden. Um Fingerabdrücke oder andere Spuren zu entfernen, verwenden Sie ein weiches, feuchtes, fusselfreies Tuch mit einem hochwertigen Haushaltsglasreiniger. Die Glasscheibe sollte nach der Reinigung immer vollständig mit einem fusselfreien Tuch oder einem Papiertuch abgetrocknet werden.

**Hinweis:** Verwenden sie keine Scheuermittel auf der Glasscheibe! Sprühen sie keine Flüssigkeiten direkt auf die Oberfläche des Gerätes!

### Aufbewahrung

Trennen Sie das Gerät bei Nichtgebrauch vom Stromnetz und bewahren Sie es an einem trockenen, staubfreien Ort auf.



---

## HINWEISE ZUR ENTSORGUNG

---



Wenn es in Ihrem Land eine gesetzliche Regelung zur Entsorgung von elektrischen und elektronischen Geräten gibt, weist dieses Symbol auf dem Produkt oder auf der Verpackung darauf hin, dass dieses Produkt nicht im Hausmüll entsorgt werden darf. Stattdessen muss es zu einer Sammelstelle für das Recycling von elektrischen und elektronischen Geräten gebracht werden. Durch regelkonforme Entsorgung schützen Sie die Umwelt und die Gesundheit Ihrer Mitmenschen vor negativen Konsequenzen. Informationen zum Recycling und zur Entsorgung dieses Produkts, erhalten Sie von Ihrer örtlichen Verwaltung oder Ihrem Hausmüllentsorgungsdienst.

Dieses Produkt enthält Batterien. Wenn es in Ihrem Land eine gesetzliche Regelung zur Entsorgung von Batterien gibt, dürfen die Batterien nicht im Hausmüll entsorgt werden. Informieren Sie sich über die örtlichen Bestimmungen zur Entsorgung von Batterien. Durch regelkonforme Entsorgung schützen Sie die Umwelt und die Gesundheit Ihrer Mitmenschen vor negativen Konsequenzen.

---

## HERSTELLER & IMPORTEUR (UK)

---

**Hersteller:**

Chal-Tec GmbH, Wallstraße 16, 10179 Berlin, Deutschland.

**Importeur für Großbritannien:**

Chal-Tec UK limited  
Unit 6 Riverside Business Centre  
Brighton Road  
Shoreham-by-Sea  
BN43 6RE  
United Kingdom



**Dear Customer,**

Congratulations on purchasing this device. Please read the following instructions carefully and follow them to prevent possible damages. We assume no liability for damage caused by disregard of the instructions and improper use. Scan the QR code to get access to the latest user manual and more product information.



---

## CONTENTS

---

Safety Instructions	20
Product Data Sheet	21
Dimensions	22
Control Panel and Remote Control	23
Functions and Settings	24
Operating Modes	27
Program Weekly Timer	29
Restore Device to Factory Default Settings	32
Cleaning and Care	32
Disposal Considerations	33
Manufacturer & Importer (UK)	33

---

## TECHNICAL DATA

---

Item number	10032595, 10032596, 10034122, 10034123, 10034124, 10035041, 10035042, 10035043, 10035316, 10035317
Power supply	220-240 V ~ 50 Hz
Power	1800 W

## SAFETY INSTRUCTIONS

- Do not use the appliance until it is securely fixed as described in this manual.
- Check that the voltage indicates on the data plate corresponds with that of the local network before connecting the appliance to the mains power supply.
- If the supply cord is damaged, it must be replaced by a qualified engineer in order to avoid a hazard.
- The fireplace heater must not be positioned directly under the power socket.
- Keep furniture, curtains and other flammable material at least 1 meter away from the appliance.
- Do not leave the appliance unattended during use.
- Do not leave the appliance unattended whilst connected to the mains supply.
- Keep out of reach of children and do not allow them to operate this appliance.
- This appliance is intended for household use only and should not be used for industrial purposes.
- Do not operate this appliance after a malfunction or after being damaged in any way.
- Repairs to electrical appliances should only be performed by a qualified electrician.
- Improper repairs may place user at serious risk.
- Do not run the mains cable under carpets, rugs, etc.
- Do not allow the mains cable to hang over sharp edges or come in contact with hot surfaces.
- In order to avoid overheating, do not cover the heater.
- Do not use this heater with a programmer, timer, separate remote control system or any other device that switches the heater on automatically, since a fire risk exists if the heater is covered or positioned incorrectly.
- Never immerse the product in water or any other liquid for any reasons.
- Do not use this heater in the immediate surroundings of a bath, a shower or a swimming pool.
- Do not use the appliance outdoors.
- Do not use if you have wet hands.
- Never use the appliance on or near hot surfaces.
- Do not operate with a damaged cord.
- Before cleaning the appliance, make sure it is unplugged from the power and that it is completely cooled.
- Do not clean the appliance with abrasive chemicals.
- Never use accessories that are not recommended or supplied by the manufacturer. It could cause danger to the user or damage to the appliance.
- This appliance is not intended for use by persons (including children) with reduced Physical, sensory or mental capabilities, or lack of experience and knowledge unless they have been given supervision or instruction concerning use of the appliance by a person responsible for their safety.
- Children should be supervised to ensure that they do not play with the appliance.



### CAUTION

Risk of burns! Some parts of this product can become very hot and cause burns. Particular attention has to be given where children and vulnerable people are present.

## PRODUCT DATA SHEET

Model identifier(s):	10032595, 10032596, 10034122, 10034123, 10034124, 10035041, 10035042, 10035043, 10035316, 10035317						
Item	Symbol	Value	Unit	Item	Unit		
<b>Heat output</b>				<b>Type of heat input, for electric storage local space heaters only</b>			
Nominal heat output	$P_{nom}$	1.8	kW	manual heat charge control, with integrated thermostat	N/A		
Minimum heat output (indicative)	$P_{min}$	0	kW	manual heat charge control with room and/or outdoor temperature feedback	N/A		
Maximum continuous heat output	$P_{max,c}$	1.8	kW	electronic heat charge control with room and/or outdoor temperature feedback	N/A		
<b>Auxiliary electricity consumption</b>				fan assisted heat output			
At nominal heat output (fan motor)	$el_{max}$	0	kW	<b>Type of heat output/room temperature control</b>			
At minimum heat output (fan motor)	$el_{min}$	0	kW	single stage heat output and no room temperature control	no		
In standby mode	$el_{SB}$	0	W	Two or more manual stages, no room temperature control	no		
				with mechanic thermostat room temperature control	no		
				with electronic room temperature control	no		
				electronic room temperature control plus day timer	no		
				electronic room temperature control plus week timer	yes		
				<b>Other control options (multiple selections possible)</b>			
				room temperature control, with presence detection	no		
				room temperature control, with open window detection	yes		
				with distance control option	no		
				with adaptive start control	no		
				with working time limitation	yes		
with black bulb sensor	no						
Contact details	Chal-Tec GmbH, Wallstraße 16, 10179, Berlin, Germany						

## DIMENSIONS

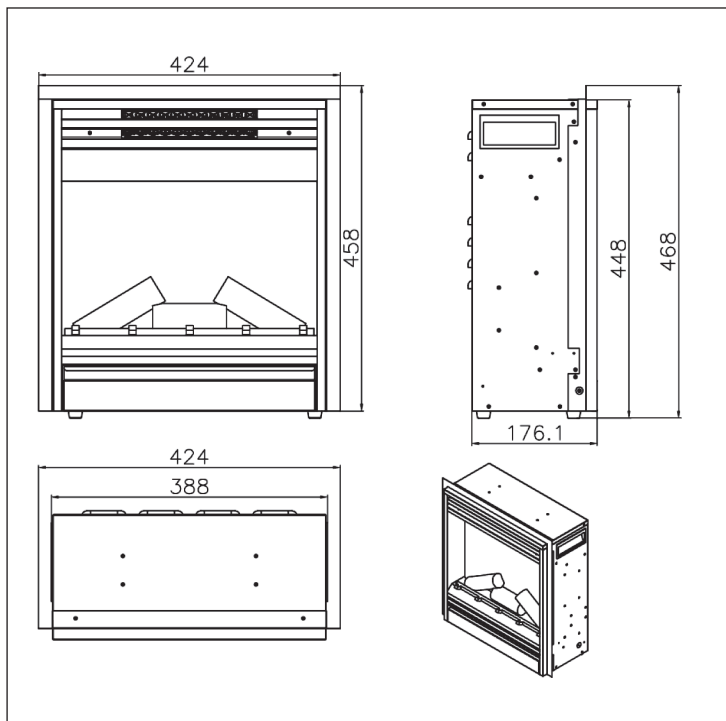

## CONTROL PANEL AND REMOTE CONTROL

### Control panel

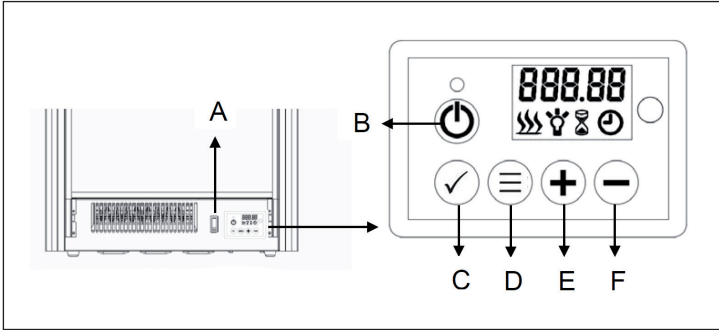

- (A) Main switch
- (B) On / Off button
- (C) Key lock / confirm entry
- (D) MENU
- (E) Increase value
- (F) Decrease value

### Remote control

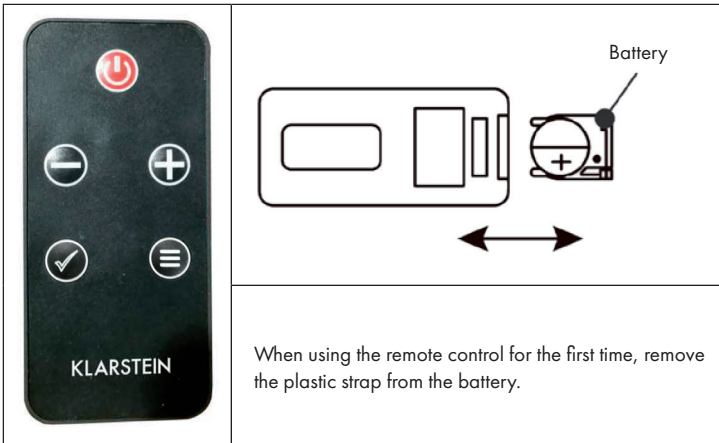

**Note:** This heater comes with a remote control. To operate the device with the remote control, the main switch (A) must be in the ON position. All buttons on the remote control have the same functions as the buttons on the control panel.

## FUNCTIONS AND SETTINGS

### Main switch (A)

Open the cover on the bottom of the unit and press button A down to the ON position.

### On / Off button (B)

Press the on / off button to start the flame effect. The following will appear on the display:

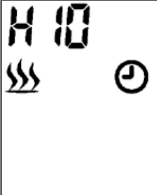
	<ul style="list-style-type: none"> <li>• The heating symbol will be displayed and the appliance will start to heat if the room temperature is below the standard setting (10 ° C). If the temperature is higher than 10 ° C, the icon will not be displayed and the unit will not heat up.</li> <li>• The clock symbol will flash to indicate that no timer has yet been set. Follow the steps described in the „Operating Modes“ section under „Timer Mode“ to set the timer.</li> </ul>
---	---

When the unit is switched on, two short beeps will sound, increasing in tone. When it is switched off, three beeps will sound, which will decrease in tone. When switching on, the heating level, the setpoint temperature and the clock symbol will be displayed. The display disappears after 60 seconds unless you press a key. Press any key to return to the display.

### Key lock (C)

	<p>Press and hold the OK button for more than 6 seconds to lock or unlock the keys. As soon as the keys are locked, [LOC] flashes on the display for 6 seconds and then disappears. Press any key and [LOC] will flash again. Press the OK button for 6 seconds to unlock the keys.</p>
--	---

**Note:** The On / Off button (B) is never locked.



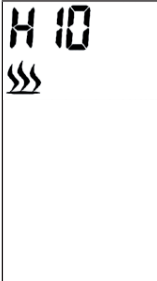

## Switch heating on / off / quick start

	<p>Press the (+) or (-) button to start the heat setting directly (even if a weekly program is set).</p> <ul style="list-style-type: none"> <li>• Press either the (+) or (-) button to see the current temperature on the screen.</li> <li>• Press the (+) or (-) button to set the desired temperature. Press the OK button to confirm the setting. If the set temperature is higher than the room temperature detected by the device, the heating will start. The heater will not start if the set temperature is lower than the room temperature.</li> </ul>
--	--



**Note:** The temperature can be set between 10 °C and 30 °C. Select OFF to turn the heater off.

## Set high heat output

	<p>Press the D (MENU) button on the control panel, the display will show H and the flashing heating symbol.</p>
	<p>Press the OK button to set the temperature. The default temperature is 10 °C (50 °F). The image at left will appear on the display.</p>

Press the (+) or (-) button to set the temperature. If the set temperature is higher than the room temperature detected by the device, the heating will start. If the set temperature is lower than the room temperature, the heating will not start.

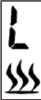
### Set low heat output

	Press the MENU button twice, the display will show L and the flashing heating symbol.
	Press the OK button to set the temperature. The default temperature is 10 ° C (50 ° F). The image at left will appear on the display.



Press the (+) or (-) button to set the temperature. If the set temperature is higher than the room temperature detected by the device, the heating will start. If the set temperature is lower than the room temperature, the heating will not start.

### Switch between Celsius and Fahrenheit

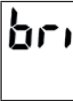

The default temperature display is Celsius. Press the D (MENU) button for 3 seconds, then press the (+) or (-) button to change the temperature display from Celsius to Fahrenheit.

### Adjust brightness

The brightness control is used to select the desired flame brightness.

	Press the MENU button repeatedly to enter the brightness setting. The display will show [bri] and the flashing light bulb icon.
	Press the OK button to start the brightness adjustment. Press the (+) or (-) button to select the desired brightness level.

### Set runtime

	Press the MENU button repeatedly to enter the timer setting. The display will show [Hour] and the flashing timer icon.
	Press the OK button to start the timer setting. Press the (+) or (-) button to set the desired time between 0-9 hours. The display will show the set time.

### Adjust dimmer (specific models only)

doLi	Press the MENU button repeatedly to enter the dimmer setting. The display will show [doLi].
d1	Press the OK button to start the dimmer adjustment. Press the (+) or (-) button to select the desired dimming levels (D1 / D2 / D3 / D4 / OFF). Level D1 is the brightest setting, with OFF the dimmer is off.

**Note:** This unit does NOT have a dimmer function even though it can be selected on the display.

If you do not adjust for more than 15 seconds, the display will return to the standard view.

---

## OPERATING MODES

---



### Select mode

Mode	Press the MENU button repeatedly to enter the operating modes. The display will show [ModE]. Press OK to enter the mode setting and use the (+) or (-) button to select the desired mode.
------	---

### Open window mode

	<p>Press the MENU button several times to enter the [ModE] operating modes. Press OK to enter the mode setting and use the (+) or (-) button to select the open window mode. The display will show [OPEN].</p>
---	--



Press OK to confirm and use the (+) or (-) button to select ON or OFF:

	
---	---

After activating the open window detection, the unit automatically turns off the heater when it detects that the room temperature has dropped more than 4 °C within 10 minutes. The heater will turn off for 20 minutes.

To restart the heater, reset the desired temperature and press the OK button to confirm the setting. After resetting the temperature, open window detection is set to OFF.

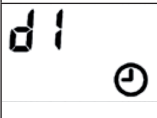
### Setting the Current Weekday and Time

	<p>Press the MENU button several times to enter the [ModE] operating modes. Press OK to enter the timer setting and use the (+) or (-) button to select the timer mode. The display will show [TIME].</p>
	<p>Press OK to enter the timer setting and use the (+) or (-) button to select the desired day for which you want to set a timer. D1 = Monday, D2 = Tuesday, D3 = Wednesday, D4 = Thursday, D5 = Friday, D6 = Saturday, D7 = Sunday.</p>
	<p>Press OK and use the (+) or (-) button to set the hour.</p>
	<p>Press OK and use the (+) or (-) button to set the minute. Then press OK again to save the setting.</p>

**Note:** You can exit the timer setting at any time by pressing MENU. In the event of a power failure, the timer icon (clock) will blink continuously, signaling that no timer has been set. In this case, you must reprogram the timer.

---

## PROGRAM WEEKLY TIMER

---

**Note:** Before you can program the week timer, you must first set the current weekday and time (see Setting the Current Weekday and Time).

There are 3 pre-set programs available. Each program includes one period or several periods of time in which the fireplace will heat. Outside of these periods of time, the fireplace will not heat. The period of one program may overlap with the period of another program.

### Preset programs

#### P1 (program 1)

Monday to Friday from 05:15 for 4 hours high heating.

#### P2 (program 2)

Saturday to Sunday from 06:20 for 4 hours low heating.

#### P3 (program 3)

Monday to Friday from 17:45 for 4 hours high heating.

#### P4 (Programm 4)

Saturday to Sunday from 16:30 for 4 hours low heating.

### Select preset program

	<p>Press the MENU button several times to enter the [ModE] operating modes. Press OK to enter the mode setting and use the (+) or (-) button to select the program mode. The display will show [ProG].</p>
---	--

Press button + or - to select "ON" or "OFF" to turn on or turn off the weekly program. Press OK to validate. To exit the setting during operation, press button MENU.









### Manual Setting for Weekly Programming

	<p>Press button MENU to select "ModE" menu. Press OK to validate, then button + or - to access Manual Setting MANU. Press OK to validate.</p>
---	---

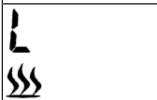
- Press button [+] or [-] to select the first activation day. Press OK to validate.
- Press [+] or [-] to select the last activation day. Press OK to validate.

### Example of a manually set weekly timer

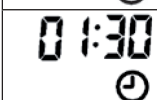
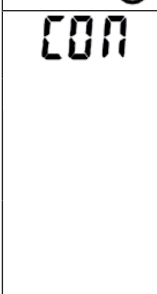
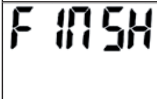
	<p>For selecting "d1" (Monday) as first activation day, and "d7" (Sunday) as last activation day.</p>
	<p>Press the (+) or (-) button to select the heating level:</p>
	<p>H = high heat output, L = low heat output.</p> <p>Press OK to confirm the selection</p>
	<p>Press the (+) or (-) button to set the desired temperature. Press OK to confirm the selection.</p>
	<p>Press the (+) or (-) button to select the hour at which to start the heating. Press OK to confirm the selection.</p>
	<p>Press the (+) or (-) button to select the minute at which to start the heating. Each press of the button increases the minute display by 5 minutes. Press OK to confirm the selection.</p>
	<p>Press the (+) or (-) button to set how long the heater will run. Each press of the button increases the display by 30 minutes. Press OK to confirm the selection.</p>
	<p>Now the setting of the first heating period of the program is completed. The display will show [CON] (confirmed).</p> <p><b>Note:</b> The program cannot run until the next day. The maximum duration may not exceed midnight. That is, if the start time is 20:30 and you set 4 hours for the duration, the program ends after 3:30 because that is when midnight is.</p> <p>To set a second heating period, press OK. If you have set the second heating period, press OK again and the display will return to the day selection for the second heating period.</p>
	<p>To complete the setting, press the (+) or (-) button until [FINSH] appears in the display. Then press OK to complete the programming.</p>

**Note:** Several programmed heating periods can be used for one day. A programmed heating period can also be used for several days.

**Note:** To save the settings made, always press the OK button. A maximum of 8 heating periods can be programmed for one program.

After the manual setting for the weekly timer is completed, the selected program will overwrite the default preset values.

---

## RESTORE DEVICE TO FACTORY DEFAULT SETTINGS

---

Disconnect the device for at least 5 seconds, and then reconnect it to restore factory defaults.

---

## CLEANING AND CARE

---

**Note:** Do not open the device. Repairs may only be carried out by qualified personnel. Always switch off the appliance before cleaning and caring for the device.

### Glass cleaning

Over time, the glass pane can become dirty or dusty. Dust can be removed by gently rubbing the glass surface with a clean, lint-free cloth or paper towel. To remove fingerprints or other marks, use a soft, damp, lint-free cloth with a high-quality household glass cleaner. The glass should always be completely dried after cleaning with a lint-free cloth or paper towel.

**Note:** Do not use abrasives on the glass. Do not spray liquids directly on the surface of the appliance!

### Storage

Disconnect the device from the power socket when not in use and store it in a dry, dust-free location.



---

## DISPOSAL CONSIDERATIONS

---



If there is a legal regulation for the disposal of electrical and electronic devices in your country, this symbol on the product or on the packaging indicates that this product must not be disposed of with household waste. Instead, it must be taken to a collection point for the recycling of electrical and electronic equipment. By disposing of it in accordance with the rules, you are protecting the environment and the health of your fellow human beings from negative consequences. For information about the recycling and disposal of this product, please contact your local authority or your household waste disposal service.

This product contains batteries. If there is a legal regulation for the disposal of batteries in your country, the batteries must not be disposed of with household waste. Find out about local regulations for disposing of batteries. By disposing of them in accordance with the rules, you are protecting the environment and the health of your fellow human beings from negative consequences.

---

## MANUFACTURER & IMPORTER (UK)

---

**Manufacturer:**

Chal-Tec GmbH, Wallstrasse 16, 10179 Berlin, Germany.

**Importer for Great Britain:**

Chal-Tec UK limited  
Unit 6 Riverside Business Centre  
Brighton Road  
Shoreham-by-Sea  
BN43 6RE  
United Kingdom



Estimado cliente,

Le felicitamos por la adquisición de este producto. Lea atentamente las siguientes instrucciones y sígalas para evitar posibles daños. No asumimos ninguna responsabilidad por los daños causados por el incumplimiento de las instrucciones y el uso inadecuado. Escanee el siguiente código QR para obtener acceso a la última guía del usuario y más información sobre el producto.



---

## ÍNDICE DE CONTENIDOS

---

Indicaciones de seguridad	36
Hoja de datos del producto	37
Dimensiones	38
Dimensiones	39
Funciones y ajustes	40
Modos de funcionamiento	43
Programar temporizador semanal	45
Restablecer los valores de fábrica	48
Limpieza y cuidado	48
Indicaciones sobre la retirada del aparato	49
Fabricante e importador (Reino Unido)	49

---

## DATOS TÉCNICOS

---

Número de artículo	10032595, 10032596, 10034122, 10034123, 10034124, 10035041, 10035042, 10035043, 10035316, 10035317
Suministro eléctrico	220-240 V ~ 50 Hz
Potencia	1800 W

## INDICACIONES DE SEGURIDAD

- Antes de utilizar el aparato, compruebe la tensión en la placa técnica del mismo y conecte el aparato solamente a tomas de corriente que se adecuen a dicha tensión.
- Si el cable de alimentación está dañado, deberá ser sustituido por un servicio técnico.
- No coloque la chimenea justo bajo una toma de corriente.
- Mantenga los materiales inflamables, como muebles, cortinas o similares, a un metro de distancia.
- No deje el aparato en marcha si no se encuentra bajo supervisión.
- No deje el aparato sin supervisión mientras permanezca conectado a la toma de corriente.
- Mantenga el aparato fuera del alcance de los niños. Los niños solamente podrán manejar el aparato si se encuentran bajo supervisión.
- Este aparato no ha sido concebido para un uso comercial, sino doméstico o para entornos similares.
- No utilice el aparato si detecta fallos en su funcionamiento o si se ha visto dañado de otro modo.
- Las reparaciones solamente podrán realizarse por parte de un servicio técnico cualificado.
- Las reparaciones mal realizadas o por cuenta del usuario representan un riesgo de lesiones.
- No coloque el cable de alimentación bajo alfombras.
- Asegúrese de que el cable de alimentación no entre en contacto con superficies calientes ni cantos afilados.
- No cubra la chimenea para evitar un sobrecalentamiento.
- No conecte el aparato a tomas de corriente que estén manejadas por control remoto ni con temporizador ni otro aparato que encienda o apague automáticamente la chimenea.
- No sumerja el aparato en agua ni en ningún otro líquido.
- No utilice el aparato cerca de bañeras, duchas o piscinas.
- No utilice el aparato al aire libre.
- No manipule el aparato con las manos mojadas.
- No utilice el aparato encima o cerca de superficies calientes.
- No utilice el aparato con el cable de alimentación dañado.
- Desconecte el enchufe antes de limpiar el aparato y deje que este se enfríe por completo.
- Para la limpieza, no utilice productos abrasivos.
- Utilice exclusivamente los accesorios recomendados por el fabricante.
- Los niños y las personas con discapacidades físicas o psíquicas solamente podrán utilizar el aparato si han sido previamente instruidas sobre su uso y conocen las indicaciones de seguridad.
- Asegúrese de que los niños no jueguen con el aparato.



### ATENCIÓN

Existe riesgo de quemaduras. Las piezas del aparato pueden alcanzar temperaturas muy elevadas. Tenga cuidado de que los niños no se quemen.

## HOJA DE DATOS DEL PRODUCTO

Denominación del modelo	10032595, 10032596, 10034122, 10034123, 10034124, 10035041, 10035042, 10035043, 10035316, 10035317					
Dato	Símbolo	Valor	Unidad	Dato	Unidad	
<b>Potencia térmica</b>				<b>Solo con dispositivos de acumulación de calor eléctricos para abastecimiento local: Tipo de regulación del abastecimiento de calor</b>		
Potencia térmica nominal	$P_{nom}$	1,8	kW	Regulación manual del abastecimiento de calor con termostato integrado:	n/a	
Potencia térmica mínima (valor orientativo)	$P_{min}$	0	kW	Regulación manual de abastecimiento de calor con aviso de temperatura ambiente y/o exterior	n/a	
Potencia térmica continua máxima	$P_{max,c}$	1,8	kW	Regulación electrónica de abastecimiento de calor con aviso de temperatura ambiente y/o exterior	n/a	
<b>Consumo de corriente auxiliar</b>				Disipación de calor con ventilación auxiliar		
Con potencia térmica nominal (Motor del ventilador)	$el_{max}$	0	kW	<b>Tipo de potencia térmica/control de temperatura ambiente</b>		
Con potencia térmica mínima (Motor del ventilador)	$el_{min}$	0	kW	Potencia térmica de un solo nivel, sin control de temperatura ambiente	no	
En modo de espera	$el_{sb}$	0	W	Dos o más niveles regulables manualmente, sin control de temperatura ambiente	no	
				Control de temperatura ambiente con termostato mecánico	no	
				Con control electrónico de temperatura ambiente	no	
				Con control de temperatura ambiente y regulación del momento del día	no	
				Con control de temperatura ambiente y regulación del día de la semana	sí	
				<b>Otras opciones de regulación</b>		
				Control de temperatura ambiente con detección de presencia	no	
				Control de temperatura ambiente con detección de ventanas abiertas	sí	
				Con opción de control remoto	no	
				Con regulación adaptable del comienzo de la calefacción	no	
				Con limitación de tiempo de funcionamiento	sí	
				Con sensor de bulbo negro	no	
Información de contacto	Chal-Tec GmbH, Wallstraße 16, 10179, Berlín (Alemania)					

# DIMENSIONES

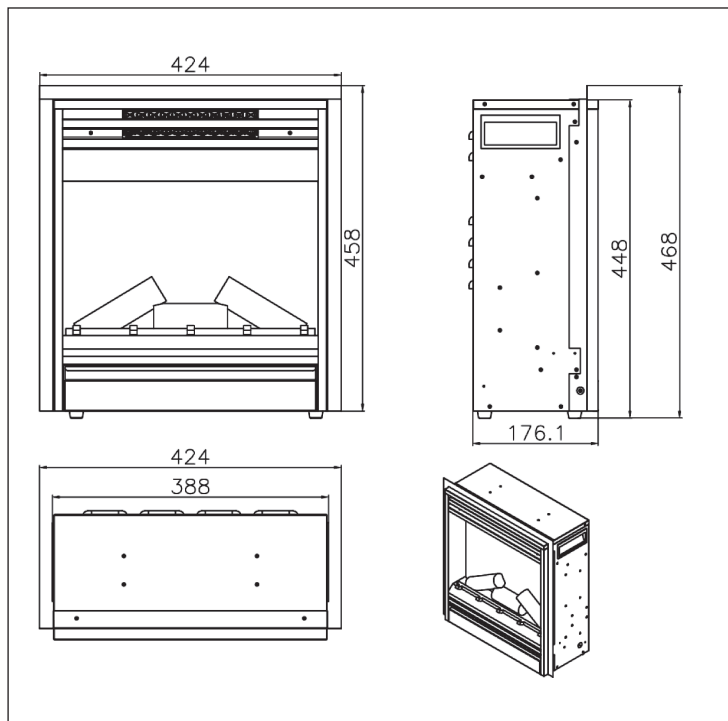

## DIMENSIONES

### Panel de control

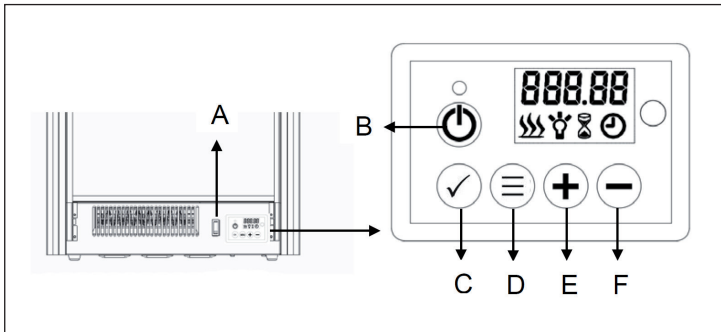

- (A) Interruptor principal
- (B) Tecla on/off
- (C) Bloqueo de las teclas/  
confirmar selección
- (D) MENÚ
- (E) Aumentar valor
- (F) Reducir valor

### Mando a distancia

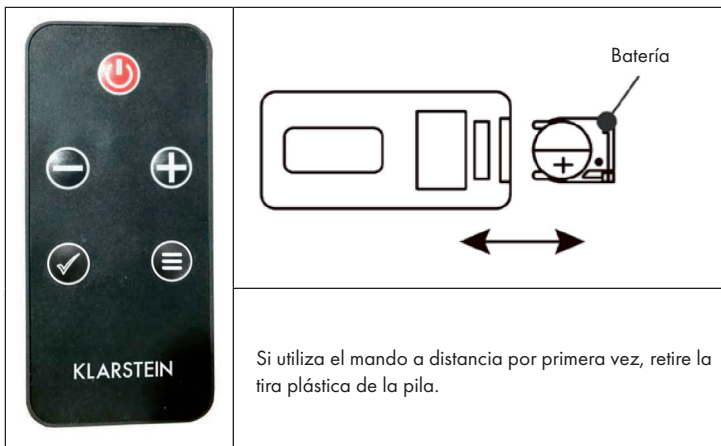

Si utiliza el mando a distancia por primera vez, retire la tira plástica de la pila.

**Nota:** Esta calefacción se entrega con un mando a distancia. Para poder manejar el aparato con el mando a distancia, el interruptor principal (A) debe estar colocado en la posición ON. Todos los botones del mando a distancia tienen las mismas funciones que los botones del panel de control.

## FUNCIONES Y AJUSTES

### Interruptor principal (A)

Abra la cubierta bajo el aparato y presione el botón A hacia abajo, hasta la posición ON.

### Botón on/off (B)

Pulse el botón ON/OFF para iniciar el efecto llamas. En el display aparece el siguiente indicador:

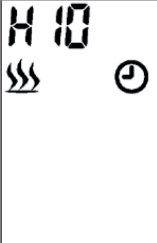
	<ul style="list-style-type: none"> <li>• El símbolo de la calefacción aparece y el aparato comienza a calentar en cuanto la temperatura ambiente se sitúe por debajo de la configuración estándar (10 °C). Si la temperatura es superior a 10 °C, el símbolo no se muestra y el aparato no calienta.</li> <li>• El símbolo del reloj parpadea y señala que todavía no se ha configurado ningún temporizador (timer). Siga los pasos descritos en la sección „Modos de funcionamiento“ de „Modo temporizador“ para configurar el temporizador.</li> </ul>
---	--

Al encender el aparato, sonarán dos pitidos cortos en volumen ascendente, y al apagar el aparato sonarán tres pitidos en volumen descendente. Cuando encienda el aparato, se muestra el nivel de calefacción, la temperatura estándar y el símbolo de la hora. El indicador desaparece a los 60 segundos si no pulsa ningún botón. Pulse cualquier botón para volver a acceder al indicador.

### Botón de bloqueo (C)

	<p>Mantenga pulsando el botón OK durante más de 6 segundos para bloquear o desbloquear el resto de botones. Cuando todos los botones estén bloqueados, parpadea [LOC] durante 6 segundos en el display para a continuación desaparecer. Pulse cualquier botón y [LOC] parpadea de nuevo. Mantenga pulsando el botón OK durante más de 6 segundos para desbloquear los botones.</p>
--	--

**Nota:** El botón on/off (B) nunca se quedará bloqueado.





## Encender/apagar calefacción / inicio rápido

	<p>Pulse el botón (+) o (-) para iniciar directamente la configuración de la calefacción (incluso cuando se haya configurado un programa semanal).</p> <ul style="list-style-type: none"> <li>• Pulse el botón (+) o (-) para visualizar la temperatura actual en el display.</li> <li>• Utilice los botones (+) o (-) para configurar la temperatura deseada. Pulse el botón OK para confirmar la configuración. Si la temperatura configurada es superior a la temperatura ambiente detectada, se activará la calefacción. La calefacción no se activará si la temperatura configurada es inferior a la temperatura ambiente.</li> </ul>
--	--



**Nota:** La temperatura se puede ajustar de 10 °C hasta 30 °C. Seleccione OFF para apagar la calefacción.

## Ajustar potencia de calefacción elevada

	<p>Pulse el botón D en el panel de control (MENU), el display muestra H y el símbolo de la calefacción parpadeando.</p>
	<p>Pulse el botón OK para configurar la temperatura. La temperatura predeterminada es de 10 °C (50 °F). En el display aparece el indicador izquierdo.</p>

Pulse el botón (+) o (-) para ajustar la temperatura. Si la temperatura configurada es superior a la temperatura ambiente detectada, se activará la calefacción. La calefacción no se activará si la temperatura configurada es inferior a la temperatura ambiente.

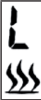
### Ajustar la potencia de calefacción baja

	<p>Pulse dos veces el botón MENÚ y el display mostrará L y el símbolo de calefacción parpadeando.</p>
	<p>Pulse el botón OK para configurar la temperatura. La temperatura predeterminada es de 10 °C (50 °F). En el display aparece el indicador izquierdo.</p>



Pulse el botón (+) o (-) para ajustar la temperatura. Si la temperatura configurada es superior a la temperatura ambiente detectada, se activará la calefacción. La calefacción no se activará si la temperatura configurada es inferior a la temperatura ambiente.

### Cambiar de Celsius a Fahrenheit



La temperatura ajustada por defecto está en Celsius. Pulse el botón D (MENÚ) durante 3 segundos y a continuación el botón (+) o (-) para modificar la visualización de temperatura de Celsius a Fahrenheit.

### Ajustar brillo

La regulación de brillo se emplea para seleccionar el brillo deseado de las llamas.

	<p>Pulse varias veces el botón MENÚ para acceder al ajuste del brillo. El display muestra [bri] y el símbolo de la bombilla parpadea.</p>
	<p>Pulse el botón OK para iniciar el ajuste del brillo. Utilice los botones (+) o (-) para seleccionar el nivel de brillo deseado.</p>

### Ajustar el tiempo de funcionamiento

	<p>Pulse varias veces el botón MENÚ para acceder al ajuste del temporizador. El display muestra [Hour] y el símbolo del temporizador parpadea.</p>
	<p>Pulse el botón OK para iniciar el ajuste del temporizador. Pulse el botón (+) o (-) para ajustar el tiempo de funcionamiento deseado entre 0 y 9 horas. En el display se muestra el tiempo configurado.</p>

### Ajustar atenuación (solo en determinados modelos)

dol,	Pulse varias veces el botón MENÚ para acceder al ajuste de la atenuación. El display muestra [dol,].
d1	Pulse el botón OK para iniciar el ajuste de la atenuación. Utilice los botones (+) o (-) para seleccionar el nivel deseado de atenuación (D1/D2/D3/D4/OFF). El nivel D1 es el ajuste más claro, en OFF la atenuación estará apagada.

**Nota:** Este aparato NO dispone de una función de atenuación, incluso cuando se pueda seleccionar en el display.

Si no realiza ninguna acción en 15 segundos, el display regresa a la vista estándar.

---

## MODOS DE FUNCIONAMIENTO

---

### Seleccionar modo

ModE	Pulse varias veces el botón MENÚ para acceder a los modos de funcionamiento. El display muestra [ModE]. Pulse OK para abrir el ajuste del modo y utilice el botón (+) o (-) para seleccionar el modo deseado.
------	---

### Modo de ventana abierta

	<p>Pulse varias veces el botón MENÚ para acceder al modo de funcionamiento [MODE]. Pulse OK para abrir el ajuste del modo y utilice el botón (+) o (-) para seleccionar el modo de ventana abierta. El display muestra [OPEN].</p>
--	--

Pulse OK para confirmar y utilice el botón (+) o (-) para seleccionar ON (encendido) o OFF (apagado).

--	--

Tras activar el reconocimiento de ventana abierta, el aparato desconecta la calefacción automáticamente cuando detecta que la temperatura ambiente ha descendido más de 4 °C en 10 minutos. La calefacción se mantendrá apagada durante 20 minutos.

Para reiniciar la calefacción, ajuste la temperatura deseada y pulse el botón OK para confirmar la configuración. Tras restablecer la temperatura, la detección de la ventana abierta se desactivará (OFF).

### Configurar temporizador para un día determinado

	<p>Pulse varias veces el botón MENÚ para acceder al modo de funcionamiento [MODE]. Pulse OK para abrir la configuración del temporizador y utilice el botón (+) o (-) para seleccionar el modo del temporizador. El display muestra [TIME].</p>
	<p>Pulse OK para abrir la configuración del temporizador y utilice el botón (+) o (-) para seleccionar el día deseado para el cual desea configurar un temporizador. D1 = lunes, D2 = martes, D3 = miércoles, D4 = jueves, D5 = viernes, D6 = sábado, D7 = domingo.</p>
	<p>Pulse OK y utilice el botón (+) o (-) para configurar las horas.</p>
	<p>Pulse OK y utilice el botón (+) o (-) para configurar los minutos. Pulse de nuevo OK para guardar los ajustes.</p>

**Nota:** Puede abandonar los ajustes de tiempo en cualquier momento pulsando el botón MENÚ. En caso de una caída del suministro, el símbolo del temporizador (reloj) parpadea continuamente para indicar que no se ha configurado ningún temporizador. En este caso, deberá realizar de nuevo los ajustes.

## PROGRAMAR TEMPORIZADOR SEMANAL

**Nota:** Antes de poder programar el temporizador semanal, deberá ajustar primero la hora actual.

Existen 3 programas predeterminados disponibles. Cada programa contiene un periodo o varios de tiempo en los que la chimenea calienta. Fuera de los periodos establecidos, la chimenea no calentará. El periodo de tiempo de un programa puede superponerse con el periodo de otro programa.

### Programas predeterminados

#### P1 (programa 1)

El dispositivo se calienta de lunes a viernes a partir de las 05:15 horas durante 4 horas con un alto poder calorífico.

#### P2 (programa 2)

La unidad se calienta de sábado a domingo a partir de las 6:20 a.m. durante 4 horas con baja potencia calorífica.

#### P3 (programa 3)

La unidad se calienta de lunes a viernes a partir de las 17:45 horas durante 4 horas con una alta capacidad de calefacción.

#### P4 (programa 4)

La unidad se calienta de sábado a domingo a partir de las 16:30 horas durante 4 horas con baja potencia calorífica.

### Seleccionar programa predeterminado

	<p>Pulse varias veces el botón MENÚ para acceder al modo de funcionamiento [MODE]. Pulse OK para abrir el ajuste del modo y utilice el botón (+) o (-) para seleccionar el modo de programación. El display muestra [ProG].</p>
---	---

Pulse OK para confirmar y utilice los botones (+) o (-) para seleccionar ON u OFF. Pulse OK de nuevo para confirmar. Puede salir del ajuste del temporizador en cualquier momento pulsando MENÚ.







	
---	---

### Ajuste manual del temporizador semanal

	<p>Pulse el botón MENÚ repetidamente para entrar en los modos de funcionamiento[Modo]. Pulse OK para abrir el ajuste de modo y utilice los botones (+) o (-) para seleccionar el modo Manual. La pantalla muestra [MANU]. Pulse OK para confirmar.</p>
---	--

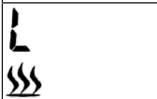
- Pulse[+] o[-]. para seleccionar el primer día de programación. Pulse OK para confirmar.
- Pulse[+] o[-]. para seleccionar el último día de programación. Pulse OK para confirmar.

## Ejemplo de un temporizador semanal configurado manualmente

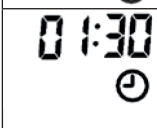
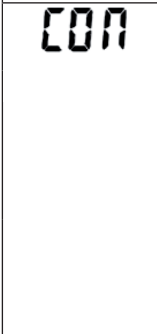
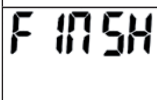
	<p>En el ejemplo de la izquierda, el lunes (d1) es el primer día para la programación y el domingo (d7) es el último día para la programación.</p>
	<p>Pulse el botón (+) o (-) para seleccionar el nivel de calefacción:</p>
	<p>H = Potencia de calefacción alta L = Potencia de calefacción baja.</p> <p>Pulse OK para confirmar la selección.</p>
	<p>Utilice los botones [+] o [-] para configurar la temperatura deseada. Pulse OK para confirmar la selección.</p>
	<p>Pulse el botón (+) o (-) para seleccionar la hora a la que debe encenderse la calefacción. Pulse OK para confirmar la selección.</p>
	<p>Pulse el botón (+) o (-) para seleccionar los minutos en los que debe encenderse la calefacción. Cada vez que pulse el botón, el tiempo aumenta 5 minutos. Pulse OK para confirmar la selección.</p>
	<p>Pulse el botón (+) o (-) para ajustar el tiempo en que la calefacción permanecerá activada. Cada vez que pulse el botón, el indicador aumenta 30 minutos. Pulse OK para confirmar la selección.</p>
	<p>Ahora el ajuste es des1. Periodo de tiempo de calefacción del programa cerrado. En el display aparece [CON] (confirmado).</p> <p><b>Nota:</b> El programa no puede continuar funcionando al día siguiente. La duración máxima no debe superar la medianoche. Esto quiere decir que si el tiempo de inicio es a las 20:30 h y ha ajustado la duración a 4 horas, el programa finalizará tras 3:30 horas, cuando sea medianoche.</p> <p>Para configurar un segundo periodo de tiempo de calefacción, pulse OK. Si ha configurado el segundo periodo de calefacción, pulse de nuevo OK y el display regresa a la selección de días para el segundo periodo de calefacción.</p>
	<p>Para finalizar la configuración, pulse el botón (+) o (-) hasta que aparezca en el display [FINSH]. Pulse OK para finalizar la programación.</p>

**Nota:** Pueden utilizarse varios periodos de tiempo de calefacción programados en un día. Un periodo de tiempo programado de calefacción puede utilizarse para varios días.

**Nota:** Para que puedan guardarse los ajustes realizados, deberá pulsar siempre OK. Pueden programarse un máximo de 8 periodos de tiempo de calefacción para un programa.

Después de haber finalizado la configuración del temporizador semanal, el programa seleccionado se sobrescribe a los valores estándares predeterminados.

---

## RESTABLECER LOS VALORES DE FÁBRICA

---

Desconecte el aparato durante al menos 5 segundos del suministro eléctrico y conéctelo de nuevo para restablecer los valores de fábrica.

---

## LIMPIEZA Y CUIDADO

---

**Nota:** No abra el aparato. Las reparaciones deberán ser realizadas por personal técnico cualificado. Apague siempre el aparato antes de limpiarlo.

### Limpeza del cristal

Con el paso del tiempo, la lámina de cristal puede ensuciarse o mancharse de polvo. El polvo puede retirarse limpiando la superficie de cristal con un paño o pañuelo de papel limpio y sin pelusas. Para retirar las marcas de dedos y otras manchas, utilice un paño suave, húmedo y sin pelusas con un limpiacristales de calidad. La lámina de cristal debe secarse completamente tras la limpieza con un paño sin pelusas o un pañuelo de papel.

**Nota:** No utilice productos abrasivos en la lámina de cristal. No pulverice líquidos directamente sobre la superficie del aparato.

### Conservación

Desconecte el aparato del suministro eléctrico cuando no lo utilice y consérvelo en un lugar seco y libre de polvo.



---

## INDICACIONES SOBRE LA RETIRADA DEL APARATO

---



Si en su país existe una disposición legal relativa a la eliminación de aparatos eléctricos y electrónicos, este símbolo estampado en el producto o en el embalaje advierte que no debe eliminarse como residuo doméstico. En lugar de ello, debe depositarse en un punto de recogida de reciclaje de aparatos eléctricos y electrónicos. Una gestión adecuada de estos residuos previene consecuencias potencialmente negativas para el medio ambiente y la salud de las personas. Puede consultar más información sobre el reciclaje y la eliminación de este producto contactando con su administración local o con su servicio de recogida de residuos.

Este producto contiene baterías. Si en su país existe una disposición legal relativa a la eliminación de baterías, estas no deben eliminarse como residuo doméstico. Infórmese sobre la normativa vigente relacionada con la eliminación de baterías. Una gestión adecuada de estos residuos previene consecuencias potencialmente negativas para el medio ambiente y la salud de las personas.

---

## FABRICANTE E IMPORTADOR (REINO UNIDO)

---

**Fabricante:**

Chal-Tec GmbH, Wallstraße 16, 10179 Berlín, Alemania.

**Importador para Gran Bretaña:**

Chal-Tec UK limited  
Unit 6 Riverside Business Centre  
Brighton Road  
Shoreham-by-Sea  
BN43 6RE  
United Kingdom



**Chère cliente, cher client,**

Toutes nos félicitations pour l'acquisition de ce nouvel appareil. Veuillez lire attentivement et respecter les instructions de ce mode d'emploi afin d'éviter d'éventuels dommages. Nous ne saurions être tenus pour responsables des dommages dus au non-respect des consignes et à la mauvaise utilisation de l'appareil. Scannez le QR-Code pour obtenir la dernière version du mode d'emploi et des informations supplémentaires concernant le produit.



---

## SOMMAIRE

---

Consignes de sécurité	52
Fiche de données produit	53
Dimensions	54
Panneau de commande et télécommande	55
Fonctions et paramètres	56
Modes de fonctionnement	59
Programmation de la minuterie hebdomadaire	61
Réinitialisation aux paramètres d'usine	64
Nettoyage et entretien	64
Informations sur le recyclage	65
Fabricant et importateur (UK)	65

---

## FICHE TECHNIQUE

---

Numéro d'article	10032595, 10032596, 10034122, 10034123, 10034124, 10035041, 10035042, 10035043, 10035316, 10035317
Alimentation	220-240 V ~ 50 Hz
Puissance	1800 W

## CONSIGNES DE SÉCURITÉ

- Avant utilisation, vérifiez la tension sur l'étiquette de l'appareil et branchez l'appareil uniquement aux prises correspondant à la tension de l'appareil.
- Si le câble d'alimentation est endommagé, faites-le remplacer par un professionnel qualifié.
- Ne placez pas la cheminée directement sous la prise.
- Gardez un mètre de distance des matériaux inflammables tels que les meubles, les rideaux ou similaires.
- Ne laissez pas l'appareil en fonctionnement sans surveillance.
- Ne laissez pas l'appareil sans surveillance lorsqu'il est branché.
- Utilisez l'appareil hors de portée des enfants. Les enfants ne sont autorisés à faire fonctionner l'appareil que sous surveillance.
- L'appareil n'est pas destiné à un usage commercial, mais uniquement à un usage domestique ou similaire.
- N'utilisez pas l'appareil s'il présente un dysfonctionnement ou s'il a été endommagé de quelque façon que ce soit.
- Les réparations ne peuvent être effectuées que par des spécialistes qualifiés.
- Les réparations effectuées par vous-même ou de façon incorrecte représentent un risque de blessure.
- Ne faites pas passer le câble d'alimentation sous des tapis ou moquettes.
- Assurez-vous que le câble d'alimentation ne passe pas sur des rebords tranchants ou des surfaces chaudes.
- Ne recouvrez pas la cheminée afin d'éviter la surchauffe.
- N'utilisez pas l'appareil avec une minuterie externe, une prise de courant à distance ou un autre appareil qui allume et éteint automatiquement la cheminée.
- Ne plongez pas l'appareil dans l'eau ou dans d'autres liquides.
- N'utilisez pas l'appareil près d'une baignoire, d'une douche ou d'une piscine.
- N'utilisez pas l'appareil à l'extérieur.
- N'utilisez pas l'appareil avec les mains mouillées.
- N'utilisez pas l'appareil sur ou à proximité de surfaces chaudes.
- N'utilisez pas l'appareil avec un câble d'alimentation endommagé.
- Avant le nettoyage, débranchez la fiche de la prise et laissez l'appareil refroidir complètement.
- N'utilisez pas d'abrasifs pour le nettoyage.
- N'utilisez que des accessoires expressément approuvés par le fabricant.
- Les enfants, les personnes handicapées physiquement et psychologiquement ne doivent utiliser l'appareil que si elles ont auparavant été formées en détail aux caractéristiques et aux exigences de sécurité par une personne responsable de leur sécurité.
- Veillez à ce que les enfants ne jouent pas avec l'appareil.



### ATTENTION

Risque de brûlure ! Certaines parties de l'appareil peuvent devenir très chaudes. Faites attention pour ne pas vous y brûler vous-même ou vos enfants.

## FICHE DE DONNÉES PRODUIT

Référence (s) du produit	10032595, 10032596, 10034122, 10034123, 10034124, 10035041, 10035042, 10035043, 10035316, 10035317						
Donnée	Symbole	Valeur	Unité	Donnée	Unité		
<b>Puissance calorifique</b>				<b>Uniquement pour les radiateurs électriques à accumulation : Type de régulation de l'apport de chaleur</b>			
Puissance calorifique nominale	$P_{nom}$	1,8	kW	Régulation manuelle de l'apport de chaleur avec thermostat intégré	Sans objet		
Puissance calorifique minimale (indicative)	$P_{min}$	0	kW	Régulation manuelle de l'apport de chaleur avec indication de la température de la pièce et/ou de l'extérieur	Sans objet		
Puissance maximale continue de chauffage	$P_{max,c}$	1,8	kW	Régulation électronique de l'apport de chaleur avec indication de la température de la pièce et/ou de l'extérieur	Sans objet		
<b>Consommation de courant auxiliaire</b>				Apport de chaleur assisté par ventilateur	Sans objet		
A puissance calorifique nominale (moteur de ventilateur)	$e_{max}$	0	kW	<b>Type de chauffage/ contrôle de la température de la pièce</b>			
A puissance calorifique minimale (moteur de ventilateur)	$e_{min}$	0	kW	Chauffage à une seule vitesse, pas de contrôle de la température ambiante	non		
En mode veille	$e_{sb}$	0	W	Deux vitesses ou plus réglables manuellement, pas de contrôle de la température ambiante	non		
				Contrôle de la température ambiante par thermostat mécanique	non		
				Contrôle électronique de la température ambiante	non		
				Contrôle électronique de la température ambiante et régulation par jour	non		
				Contrôle électronique de la température ambiante et régulation par semaine	oui		
				<b>Autres options de régulation</b>			
				Contrôle de la température ambiante avec détection de présence	non		
				Contrôle de la température ambiante avec détection de fenêtre ouverte	oui		
				Avec option télécommande	non		
				Avec contrôle du démarrage du chauffage	non		
				Avec limitation de la durée de fonctionnement	oui		
				Avec globe noir capteur de température	non		
Coordonnées de contact	Chal-Tec GmbH, Wallstraße 16, 10179, Berlin, Allemagne						

# DIMENSIONS

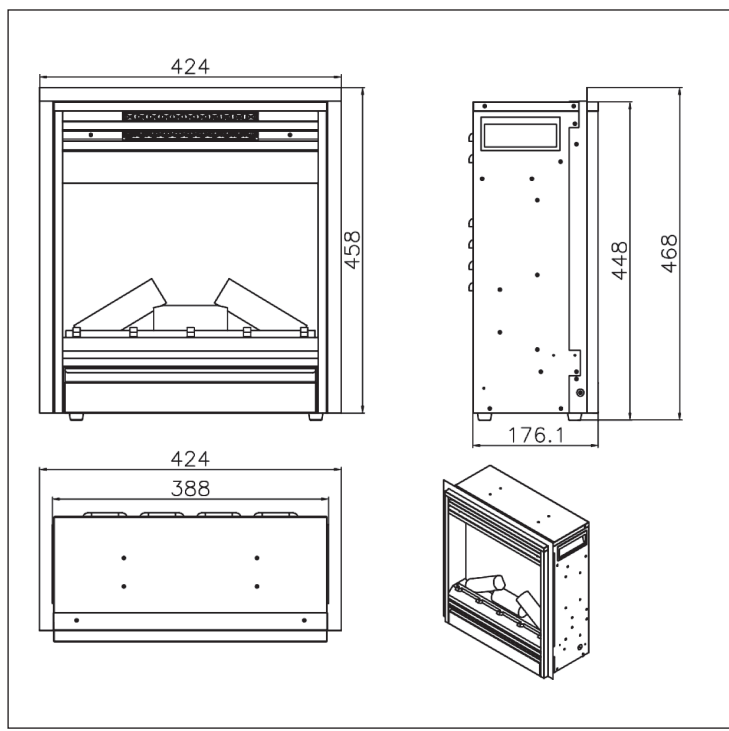

## PANNEAU DE COMMANDE ET TÉLÉCOMMANDE

### Panneau de commande

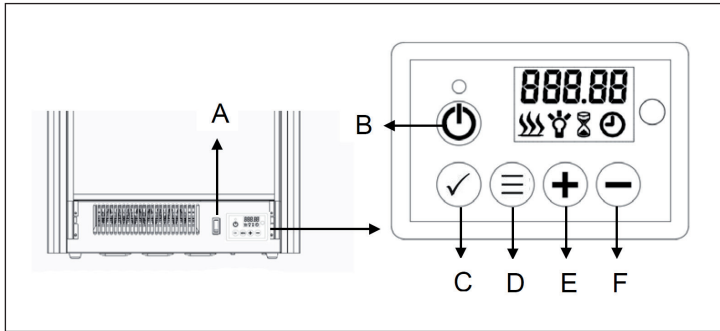

- (A) Interrupteur principal
- (B) Touche de marche/arrêt
- (C) Verrouillage des touches / Confirmer la saisie
- (D) MENU
- (E) Augmenter la valeur
- (F) Réduire la valeur

### Télécommande

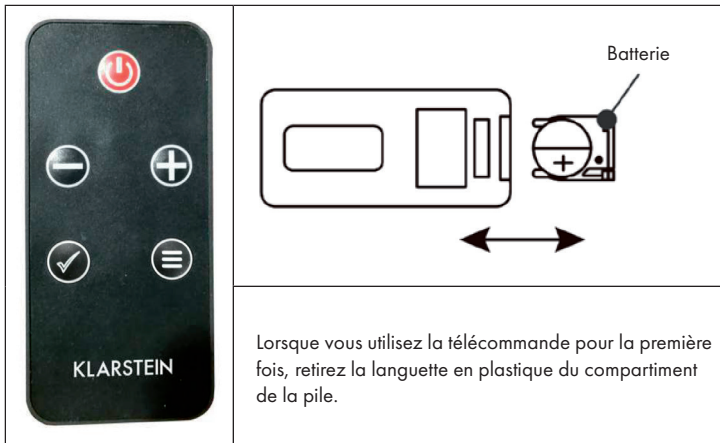

**Remarque :** Ce radiateur est livré avec une télécommande. Pour faire fonctionner l'appareil avec la télécommande, l'interrupteur principal (A) doit se trouver en position ON. Toutes les touches de la télécommande ont les mêmes fonctions que les touches du panneau de contrôle.

## FONCTIONS ET PARAMÈTRES

### Interrupteur principal (A)

Ouvrez le cache sous l'appareil et appuyez sur le bouton A vers le bas pour le mettre en position ON.

### Touche de marche / arrêt (B)

Appuyez sur la touche de marche / arrêt pour démarrer la simulation de flammes. L'écran affiche l'indication suivante :

	<ul style="list-style-type: none"> <li>• L'icône de chauffage s'allume et l'appareil se met à chauffer, pour autant que la température ambiante se trouve en dessous du réglage standard (10°C). si la température est supérieure à 10°C, l'icône ne s'affiche pas et l'appareil ne chauffe pas.</li> <li>• L'icône de l'heure clignote et signale qu'aucune minuterie n'a encore été réglée (minuteur). Suivez les étapes décrites au chapitre „modes de fonctionnement” au paragraphe „mode de minuterie” pour régler la minuterie.</li> </ul>
---	--

Au démarrage de l'appareil vous pouvez entendre deux bips brefs dont le ton augmente, et à l'arrêt trois bips retentissent dont les tons diminuent. Lors de la mise en marche, le niveau de chauffage, la température cible et le symbole de l'horloge s'affichent. L'affichage disparaît au bout de 60 secondes sauf si vous appuyez sur une touche. Appuyez sur n'importe quelle touche pour faire réapparaître l'affichage.

### Verrouillage des touches (C)

	<p>Maintenez la touche OK pendant plus de 6 secondes pour verrouiller ou déverrouiller les touches. Au verrouillage des touches, [LOC] clignote sur l'écran pendant 6 secondes puis disparaît. Si vous appuyez sur n'importe quelle touche, [LOC] clignote à nouveau. Appuyez sur OK pendant 6 secondes pour déverrouiller les touches.</p>
--	---

**Remarque :** la touche de marche/arrêt (B) ne se verrouille pas.



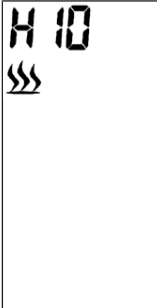

## Démarrage et arrêt du chauffage / démarrage rapide

	<p>Appuyez sur le bouton (+) ou (-) pour régler directement le niveau de chauffage (même si un programme hebdomadaire est défini).</p> <ul style="list-style-type: none"> <li>• Appuyez sur la touche (+) ou (-) pour voir la température actuelle à l'écran.</li> <li>• Appuyez sur la touche (+) ou (-) pour régler la température désirée. Appuyez sur la touche OK pour confirmer le réglage. Si la température réglée est supérieure à la température ambiante détectée par l'appareil, le chauffage démarre. Le chauffage ne démarre pas si la température réglée est inférieure à la température ambiante.</li> </ul>
--	--



**Remarque :** Vous pouvez régler la température entre 10 °C et 30 °C. Choisissez „OFF“ pour éteindre le chauffage.

### Régler un niveau de chauffage puissant

	<p>Appuyez sur la touche D (MENU) du panneau de commande, l'écran affiche H et le symbole de chauffage clignotant.</p>
	<p>Appuyez sur la touche OK pour régler la température. La température par défaut est de 10°C (50°F). Le témoin de gauche apparaît sur l'écran.</p>

Appuyez sur le bouton (+) ou (-) pour régler la température. Si la température réglée est supérieure à la température ambiante détectée par l'appareil, le chauffage démarre. Si la température réglée est inférieure à la température ambiante, le chauffage ne démarre pas.

## Réglage d'un chauffage doux

	Appuyez deux fois sur la touche MENU, l'écran affiche L et l'icône clignotante du chauffage.
	Appuyez sur la touche OK pour régler la température. La température par défaut est de 10°C (50°F). Le témoin de gauche apparaît sur l'écran.



Appuyez sur le bouton (+) ou (-) pour régler la température. Si la température réglée est supérieure à la température ambiante détectée par l'appareil, le chauffage démarre. Si la température réglée est inférieure à la température ambiante, le chauffage ne démarre pas.

## Basculer entre les unités Celsius et Fahrenheit



Par défaut, l'affichage de la température se fait en Celsius. Appuyez sur la touche D (MENU) pendant 3 secondes puis appuyez sur la touche (+) ou (-) pour modifier l'unité d'affichage de la température et passer des degrés Celsius aux degrés Fahrenheit.

## Réglage de la luminosité

Le réglage de la luminosité sert à modifier la luminosité des flammes.

	Appuyez plusieurs fois sur le bouton MENU pour entrer le réglage de la luminosité. L'écran affiche [bri] et l'icône de l'ampoule qui clignote.
	Appuyez sur la touche OK pour ouvrir le réglage de la luminosité. Appuyez sur la touche (+) ou (-) pour régler le niveau de luminosité souhaité.

## Réglage de la durée

	Appuyez plusieurs fois sur le bouton MENU pour accéder au réglage de la minuterie. L'écran affiche [Hour] et l'icône de la minuterie clignotante.
	Appuyez sur la touche OK pour démarrer le réglage de la minuterie. Appuyez sur les touches (+) ou (-) pour régler l'heure souhaitée entre 0 et 9 heures. L'écran affiche l'heure réglée.

### Réglage du dimmer (sur certains modèles uniquement)

doLi	Appuyez plusieurs fois sur la touche MENU pour accéder au réglage du dimmer. L'écran affiche [doLi].
d 1	Appuyez sur la touche OK pour démarrer le réglage du dimmer. Appuyez sur la touche (+) ou (-) pour sélectionner les niveaux de dimmer souhaités (D1/D2/D3/D4/OFF). Le niveau D1 est le réglage le plus lumineux, OFF éteint le dimmer.

**Remarque** : cet appareil NE dispose PAS de fonction dimmer, même si son réglage est accessible à l'écran.

Si vous ne procédez à aucun réglage pendant plus de 15 secondes, l'écran retourne à l'affichage standard.

## MODES DE FONCTIONNEMENT

### Choix d'un mode

Mode	Appuyez plusieurs fois sur la touche MENU pour accéder aux modes de fonctionnement. L'écran indique [ModE]. Appuyez sur OK pour entrer dans le réglage du mode et utilisez la touche (+) ou (-) pour sélectionner le mode désiré.
------	---

### Mode fenêtre ouverte

	<p>Appuyez plusieurs fois sur la touche MENU pour accéder aux modes de fonctionnement [ModE]. Appuyez sur OK pour entrer dans le réglage du mode et utilisez la touche (+) ou (-) pour sélectionner le mode de fenêtre ouverte. L'écran affiche [OPEN].</p>
--	---

Appuyez sur OK pour confirmer et utilisez la touche (+) ou (-) pour sélectionner ON ou OFF:

--	--

Lorsque la détection de fenêtre ouverte est activée, l'appareil éteint automatiquement le chauffage lorsqu'il détecte que la température de la pièce a chuté de plus de 4°C en 10 minutes. Le chauffage s'éteint alors pendant 20 minutes.

Pour redémarrer le chauffage, réinitialisez la température désirée et appuyez sur la touche OK pour confirmer le réglage. Lorsque vous réinitialisez la température, la détection de fenêtre ouverte est désactivée.

### Réglage de la minuterie pour un jour précis

	<p>Appuyez plusieurs fois sur la touche MENU pour accéder aux modes de fonctionnement [ModE]. Appuyez sur OK pour entrer dans le réglage de la minuterie et utilisez la touche (+) ou (-) pour sélectionner le mode de minuterie. L'écran affiche [TIME].</p>
	<p>Appuyez sur OK pour entrer dans le réglage de la minuterie et utilisez la touche (+) ou (-) pour sélectionner le jour désiré pour lequel vous voulez régler une minuterie. D1 = lundi, D2 = mardi, D3 = mercredi, D4 = jeudi, D5 = vendredi, D6 = samedi, D7 = dimanche.</p>
	<p>Appuyez sur OK et utilisez le bouton (+) ou (-) pour régler l'heure.</p>
	<p>Appuyez sur OK et utilisez la touche (+) ou (-) pour régler les minutes. Puis appuyez à nouveau sur OK pour sauvegarder le réglage.</p>

**Remarque :** Vous pouvez quitter le réglage de la minuterie à tout moment en appuyant sur MENU. En cas de panne de courant, l'icône de la minuterie (horloge) clignotera continuellement, signalant qu'aucune minuterie n'a été réglée. Dans ce cas, vous devrez reprogrammer la minuterie.

---

## PROGRAMMATION DE LA MINUTERIE HEBDOMADAIRE

---

**Remarque :** pouvoir programmer la minuterie de la semaine, vous devez d'abord régler l'heure.

Vous disposez de 3 programmes prédéfinis. Chaque programme inclut une ou plusieurs périodes de chauffage de la cheminée. En dehors de ces périodes, la chemine ne chauffe pas. La période d'un programme peut chevaucher celle d'un autre programme.

### Programmes prédéfinis

#### P1 (Programme 1)

L'appareil chauffe du lundi au vendredi de 05:15 heures pendant 4 heures avec une puissance de chauffage élevée.

#### P2 (Programme 2)

L'appareil chauffe du samedi au dimanche de 6h20 pendant 4 heures avec une faible puissance de chauffage.

#### P3 (Programme 3)

L'unité chauffe du lundi au vendredi de 17h45 pendant 4 heures avec une grande capacité de chauffage.

#### P4 (Programme 4)

L'appareil chauffe du samedi au dimanche de 16h30 pendant 4 heures avec une faible puissance de chauffage.

### Choix d'un programme prédéfini

	<p>Appuyez plusieurs fois sur la touche MENU pour accéder aux modes de fonctionnement [ModE]. Appuyez sur OK pour accéder au réglage du mode et utilisez la touche (+) ou (-) pour sélectionner le mode de programme. L'écran affiche [ProG].</p>
---	---

Appuyez sur OK pour confirmer et utilisez les boutons (+) ou (-) pour sélectionner ON ou OFF. Appuyez à nouveau sur OK pour confirmer. Vous pouvez quitter le réglage de la minuterie à tout moment en appuyant sur MENU.









### Réglage manuel de la minuterie hebdomadaire

	<p>Appuyez plusieurs fois sur la touche MENU pour accéder aux modes de fonctionnement[ModE]. Appuyez sur OK pour ouvrir le réglage du mode et utilisez les boutons (+) ou (-) pour sélectionner le mode Manuel. L'écran affiche[MANU]. Appuyez sur OK pour confirmer.</p>
---	---

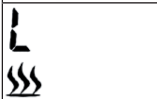
- Appuyez sur[+] ou[-] pour sélectionner le premier jour de programmation. Appuyez sur OK pour confirmer.
- Appuyez sur[+] ou[-] pour sélectionner le dernier jour de programmation. Appuyez sur OK pour confirmer.

## Exemple de réglage manuel pour une minuterie hebdomadaire

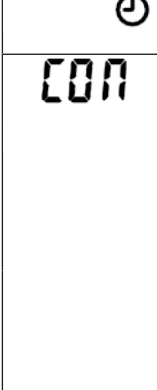
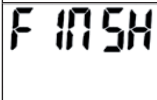
	<p>Dans l'exemple de gauche, le lundi (d1) est le premier jour pour la programmation et le dimanche (d7) est le dernier jour pour la programmation.</p>
	<p>Appuyez sur les touches (+) ou (-) pour sélectionner la puissance de chauffage :</p>
	<p>H = forte puissance de chauffage, L = faible puissance de chauffage.</p> <p>Appuyez sur OK pour confirmer votre choix.</p>
	<p>Appuyez sur les touches (+) ou (-) pour régler la température. Appuyez sur OK pour confirmer votre choix.</p>
	<p>Appuyez sur les touches (+) ou (-) pour sélectionner l'heure de démarrage du chauffage. Appuyez sur OK pour confirmer votre choix.</p>
	<p>Appuyez sur les touches (+) ou (-) pour sélectionner les minutes de l'heure de démarrage du chauffage. Chaque appui sur la touche augmente le nombre de minutes de 5. Appuyez sur OK pour confirmer votre choix.</p>
	<p>Appuyez sur les touches (+) ou (-) pour régler la durée pendant laquelle le chauffage doit fonctionner. Chaque appui sur la touche augmente la durée affichée de 30 minutes. Appuyez sur OK pour confirmer votre choix.</p>
	<p>Vous avez maintenant terminé le réglage de la 1<sup>ère</sup> période de chauffage du programme. L'écran affiche [CON] (confirmé).</p> <p><b>Remarque :</b> Le programme ne peut pas fonctionner jusqu'au lendemain. La durée maximale ne peut pas dépasser minuit. C'est-à-dire : si l'heure de début est 20:30 et que vous réglez 4 heures pour la durée, le programme se terminera au bout de 3h30 car il sera alors minuit.</p> <p>Pour régler une seconde période de chauffage, appuyez sur OK. Lorsque vous avez paramétré la 2<sup>e</sup> période de chauffage, appuyez à nouveau sur OK, l'écran retourne alors au choix du jour pour la 2<sup>e</sup> période de chauffage.</p>
	<p>Pour terminer le réglage, appuyez sur la touche (+) ou (-) jusqu'à ce que [FINSH] apparaisse à l'écran. Puis appuyez sur OK pour terminer la programmation.</p>

**Remarque :** Vous pouvez programmer plusieurs périodes de chauffage dans une journée. Une période de chauffage programmée peut également être utilisée pendant plusieurs jours.

**Remarque :** pour que les nouveaux paramètres soient sauvegardés, vous devez toujours appuyer sur la touche OK. Vous pouvez enregistrer un maximum de 8 périodes de chauffage par programme.

Une fois le réglage manuel de la minuterie hebdomadaire terminé, le programme sélectionné écrase les valeurs par défaut.

---

## RÉINITIALISATION AUX PARAMÈTRES D'USINE

---

Pour retourner aux paramètres d'usine, débranchez l'appareil du secteur pendant au moins 5 secondes puis rebranchez-le.

---

## NETTOYAGE ET ENTRETIEN

---

**Remarque :** n'ouvrez pas l'appareil. Les réparations ne doivent être effectuées que par des professionnels ! Avant de le nettoyer ou de l'entretenir, éteignez toujours l'appareil.

### Nettoyage de la vitre

Au fil du temps, la vitre peut devenir sale ou poussiéreuse. Vous pouvez éliminer la poussière en frottant doucement la surface du verre avec un chiffon propre et non pelucheux ou une serviette en papier. Pour enlever les empreintes digitales ou d'autres marques, utilisez un chiffon doux, humide et non pelucheux avec un nettoyant pour vitres ménager de bonne qualité. Après le nettoyage, essuyez toujours soigneusement le verre avec un chiffon non pelucheux ou une serviette en papier.

**Remarque :** n'utilisez aucun produit abrasif sur la vitre ! N'aspergez aucun liquide directement sur la surface de l'appareil !

### Entreposage

En période de non-utilisation, débranchez l'appareil du secteur et conservez-le dans un endroit sec à l'abri de la poussière.



---

## INFORMATIONS SUR LE RECYCLAGE

---



S'il existe une réglementation pour l'élimination ou le recyclage des appareils électriques et électroniques dans votre pays, ce symbole sur le produit ou sur l'emballage indique que cet appareil ne doit pas être jeté avec les ordures ménagères. Vous devez le déposer dans un point de collecte pour le recyclage des équipements électriques et électroniques. La mise au rebut conforme aux règles protège l'environnement et la santé de vos semblables des conséquences négatives. Pour plus d'informations sur le recyclage et l'élimination de ce produit, veuillez contacter votre autorité locale ou votre service de recyclage des déchets ménagers.

Ce produit contient des piles. S'il existe une réglementation pour l'élimination ou le recyclage des piles dans votre pays, vous ne devez pas les jeter avec les ordures ménagères. Renseignez-vous sur les dispositions locales relatives à la collecte des piles usagées. La mise au rebut conforme aux règles protège l'environnement et la santé de vos semblables des conséquences négatives.

---

## FABRICANT ET IMPORTATEUR (UK)

---

**Fabricant :**

Chal-Tec GmbH, Wallstraße 16, 10179 Berlin, Allemagne.

**Importateur pour la Grande Bretagne :**

Chal-Tec UK limited  
Unit 6 Riverside Business Centre  
Brighton Road  
Shoreham-by-Sea  
BN43 6RE  
United Kingdom



**Gentile cliente,**

La ringraziamo per aver acquistato il dispositivo. La preghiamo di leggere attentamente le seguenti istruzioni per l'uso e di seguirle per evitare possibili danni. Non ci assumiamo alcuna responsabilità per danni scaturiti da una mancata osservazione delle avvertenze di sicurezza e da un uso improprio del dispositivo. Scansionare il codice QR seguente, per accedere al manuale d'uso più attuale e per ricevere informazioni sul prodotto.



---

**INDICE**

---

Avvertenze di sicurezza	68
Scheda informativa del prodotto	69
Dimensioni	70
Pannello di controllo e telecomando	71
Funzioni e impostazioni	72
Modalità di funzionamento	75
Programmare il timer settimanale	77
Riportare il dispositivo ai valori predefiniti	80
Pulizia e manutenzione	80
Avviso di smaltimento	81
Produttore e importatore (UK)	81

---

**DATI TECNICI**

---

Numero articolo	10032595, 10032596, 10034122, 10034123, 10034124, 10035041, 10035042, 10035043, 10035316, 10035317
Alimentazione	220-240 V ~ 50 Hz
Potenza	1800 W

## AVVERTENZE DI SICUREZZA

- Prima dell'uso controllare la tensione sulla targhetta del dispositivo e collegarlo solamente a prese elettriche con tensione corrispondente.
- Se il cavo di rete è danneggiato, farlo sostituire da tecnici specializzati.
- Non posizionare il camino direttamente sotto a una presa di corrente.
- Mantenere un metro di distanza da materiali infiammabili come mobili, tende o similari.
- Non lasciare il dispositivo privo di controllo mentre è in funzione.
- Non lasciare il dispositivo privo di controllo mentre la spina è collegata alla presa elettrica.
- Utilizzare il dispositivo fuori dalla portata dei bambini. I bambini possono utilizzare il dispositivo solo con il dovuto controllo.
- Il dispositivo non è per uso commerciale, ma per quello casalingo o in ambienti simili.
- Non utilizzare il dispositivo se presenta malfunzionamenti o se è stato danneggiato in qualche modo.
- Eventuali riparazioni devono essere realizzate da tecnici specializzati.
- Riparazioni fallaci o realizzate personalmente comportano rischi di lesione.
- Non far passare il cavo di alimentazione sotto a tappeti o passatoie.
- Assicurarsi che il cavo non passi su superfici bollenti o bordi taglienti.
- Non coprire il camino per evitare surriscaldamenti.
- Non utilizzare il dispositivo con timer esterni, con una presa di corrente con controllo a distanza o con un altro dispositivo che accende e spegne il camino automaticamente.
- Non immergere il dispositivo in acqua o altri liquidi.
- Non utilizzare il dispositivo nelle vicinanze di vasche, docce o piscine.
- Non utilizzare il dispositivo all'aperto.
- Non utilizzare il dispositivo con le mani bagnate.
- Non utilizzare il dispositivo sopra a superfici bollente o nelle loro vicinanze.
- Non utilizzare il dispositivo con cavo di alimentazione danneggiato.
- Prima della pulizia, staccare la spina dalla presa elettrica e far raffreddare completamente il dispositivo.
- Non utilizzare prodotti abrasivi per la pulizia.
- Utilizzare esclusivamente accessori espressamente autorizzati dal produttore.
- Questo dispositivo può essere utilizzato da bambini a partire da 8 anni e da persone con limitate capacità fisiche, mentali o sensoriali, solo se sono state informate da una persona responsabile del loro controllo riguardo alle modalità d'uso e alle procedure di sicurezza.
- Assicurarsi che i bambini non giochino con il dispositivo.



### ATTENZIONE

Pericolo di ustione! Alcuni componenti possono diventare estremamente caldi. Assicurarsi che nessuno si ustioni.

## SCHEDA INFORMATIVA DEL PRODOTTO

Identificazione del modello (i)	10032595, 10032596, 10034122, 10034123, 10034124, 10035041, 10035042, 10035043, 10035316, 10035317					
Indicazione	Simbolo	Valore	Unità	Indicazione	Unità	
<b>Potenza termica</b>				<b>Solo per gli apparecchi per il riscaldamento d'ambiente locale elettrici ad accumulazione: Tipo di controllo dell'apporto termico</b>		
Potenza termica nominale	$P_{nom}$	1,8	kW	Controllo manuale del carico termico con termostato integrato	N.D.	
Potenza termica minima (valore indicativo)	$P_{min}$	0	kW	Controllo manuale del carico termico con riscontro della temperatura ambiente e/o esterna	N.D.	
Potenza termica massima continua	$P_{max,c}$	1,8	kW	Controllo elettronico del carico termico con riscontro della temperatura ambiente e/o esterna	N.D.	
<b>Consumo di elettricità ausiliaria</b>				Potenza termica con supporto del ventilatore	N.D.	
Per la potenza termica nominale (Motore del ventilatore)	$e_{max}$	0	kW	<b>Tipo di potenza termica / controllo della temperatura ambiente</b>		
Per la potenza termica minima (Motore del ventilatore)	$e_{min}$	0	kW	Potenza termica di un solo livello, senza controllo della temperatura ambiente	no	
In modalità di attesa	$e_{sb}$	0	W	Due o più livelli impostabili manualmente, senza controllo della temperatura ambiente	no	
				Con controllo della temperatura ambiente tramite termostato meccanico	no	
				Con controllo elettronico della temperatura ambiente	no	
				Controllo elettronico della temperatura ambiente e timer giornaliero	no	
				Controllo elettronico della temperatura ambiente e timer settimanale	si	
				<b>Altre opzioni di controllo</b>		
				Controllo della temperatura ambiente con rilevamento di presenza	no	
				Controllo della temperatura ambiente con rilevamento di finestre aperte	si	
				Con opzione telecomando	no	
				Con controllo di avvio adattabile	no	
				Con limitazione del tempo di funzionamento	si	
				Con sensore lampada nero	no	
Informazioni di contatto	Chal-Tec GmbH, Wallstraße 16, 10179, Berlino, Germania					

## DIMENSIONI

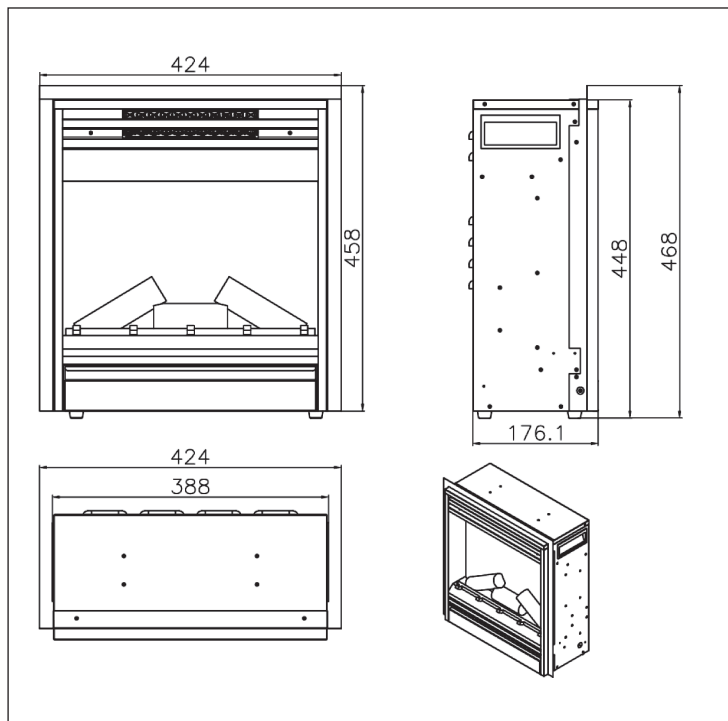

## PANNELLO DI CONTROLLO E TELECOMANDO

### Pannello di controllo

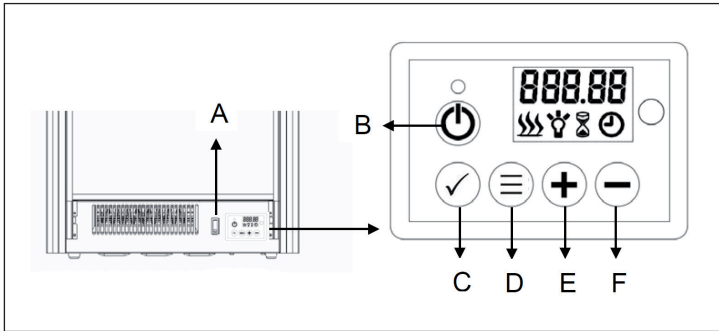

- (A) Interruttore principale
- (B) Tasto on/off
- (C) Blocco tasti/  
conferma immissione
- (D) MENU
- (E) Aumenta valore
- (F) Diminuisce valore

### Telecomando



Se si utilizza il telecomando per la prima volta, togliere la copertura in plastica dalla batteria.

**Nota:** il camino è dotato di telecomando. Per utilizzare il dispositivo con il telecomando, l'interruttore principale (A) deve trovarsi su ON. Tutti i tasti sul telecomando hanno le medesime funzioni di quelli sul pannello di controllo.

## FUNZIONI E IMPOSTAZIONI

### Interruttore principale (A)

Aprire la copertura in basso sul dispositivo e premere il tasto A verso il basso in posizione ON.

### Tasto on/off (B)

Premere il tasto on/off per attivare l'effetto fiamma. Sul display compare la seguente indicazione:

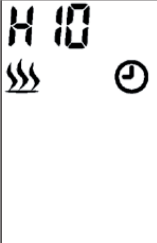
	<ul style="list-style-type: none"> <li>• Viene mostrato il simbolo di riscaldamento e il dispositivo comincia a riscaldare, se la temperatura ambiente si trova sotto all'impostazione standard (10 °C). Se la temperatura è superiore a 10 °C, il simbolo non compare e il dispositivo non riscalda.</li> <li>• Il simbolo dell'orologio lampeggia e indica che non è stato impostato alcun timer. Seguire i passaggi descritti nel capitolo "Modalità di funzionamento" al punto "Modalità timer" per impostare il timer.</li> </ul>
---	--

Quando si accende il dispositivo vengono emessi due brevi segnali acustici, che diventano più acuti, quando lo si spegne i due segnali acustici diventano più profondi. All'accensione vengono indicati livello di riscaldamento, temperatura da raggiungere e simbolo dell'orologio. L'indicazione scompare dopo 60 secondi se non vengono premuti tasti. Premere un tasto a piacere per far ricomparire l'indicazione.

### Blocco tasti (C)

	<p>Tenere premuto il tasto OK per più di 6 secondi per bloccare o sbloccare i tasti. Non appena i tasti sono bloccati [LOC] lampeggia per 6 secondi sul display e scompare. Premere un tasto a piacere e [LOC] lampeggia di nuovo. Premere OK per 6 secondi per sbloccare i tasti.</p>
--	--

**Nota:** il tasto on/off (B) non è mai bloccato.



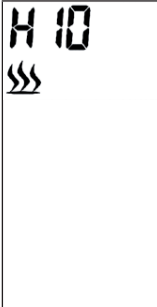

## Accendere e spegnere il riscaldamento/Avvio rapido

	<p>Premere (+) o (-) per attivare direttamente l'impostazione del calore (anche se è impostato un programma settimanale).</p> <ul style="list-style-type: none"> <li>• Premere (+) o (-) per vedere sullo schermo la temperatura attuale.</li> <li>• Premere (+) o (-) per impostare la temperatura desiderata. Premere il tasto OK per confermare le impostazioni. Se la temperatura impostata è superiore a quella misurata dal dispositivo, viene attivato il riscaldamento. In caso la temperatura impostata sia più bassa di quella ambiente, il riscaldamento non viene attivato.</li> </ul>
--	--



**Nota:** la temperatura può essere impostata da 10 °C a 30 °C. Selezionare OFF per spegnere il riscaldamento.

## Impostare la potenza riscaldante elevata

	<p>Premere il tasto D (MENU) sul pannello di controllo, il display mostra H e il simbolo del riscaldamento lampeggiante.</p>
	<p>Premere il tasto OK per impostare la temperatura. La temperatura predefinita è di 10 °C (50 °F). Sul display compare l'indicazione a sinistra.</p>

Premere (+) o (-) per impostare la temperatura desiderata. Se la temperatura impostata è superiore a quella misurata dal dispositivo, viene attivato il riscaldamento. In caso la temperatura impostata sia più bassa di quella ambiente, il riscaldamento non viene attivato.

### Impostare la potenza riscaldante ridotta

	<p>Premere due volte il tasto MENU, il display mostra L e il simbolo del riscaldamento lampeggiante.</p>
	<p>Premere il tasto OK per impostare la temperatura. La temperatura predefinita è di 10 °C (50 °F). Sul display compare l'indicazione a sinistra.</p>



Premere (+) o (-) per impostare la temperatura desiderata. Se la temperatura impostata è superiore a quella misurata dal dispositivo, viene attivato il riscaldamento. In caso la temperatura impostata sia più bassa di quella ambiente, il riscaldamento non viene attivato.

### Cambiare tra Celsius e Fahrenheit



La temperatura predefinita è in Celsius. Premere il tasto D (MENU) per 3 secondi e premere poi (+) o (-) per passare da Celsius a Fahrenheit.

### Impostare la luminosità

La regolazione della luminosità serve a selezionare l'intensità della fiamma desiderata.

	<p>Premere più volte il tasto MENU per raggiungere l'impostazione della luminosità. Il display mostra [bri] e il simbolo della lampadina lampeggiante.</p>
	<p>Premere il tasto OK per iniziare a impostare la luminosità. Premere poi (+) o (-) per selezionare il livello di luminosità desiderato.</p>

### Impostare la durata

	<p>Premere più volte il tasto MENU per raggiungere l'impostazione del timer. Il display mostra [Hour] e il simbolo del timer lampeggiante.</p>
	<p>Premere il tasto OK per iniziare a impostare il timer. Premere poi (+) o (-) per selezionare la durata tra 0 e 9 ore. Sul display viene mostrato il tempo impostato.</p>

## Impostare il dimmer (solo per alcuni modelli)

dol,	Premere più volte il tasto MENU per raggiungere l'impostazione del dimmer. Il display mostra [doLi].
d 1	Premere il tasto OK per iniziare a impostare il dimmer. Premere poi (+) o (-) per selezionare il livello di dimmeraggio desiderato (D1/D2/D3/D4/OFF). Il livello D1 è il più intenso, mentre OFF indica che il dimmer è spento.

**Nota:** questo dispositivo non è dotato di funzione dimmer, sebbene possa essere selezionata sul display.

Se non vengono effettuate regolazioni per 15 secondi, il display torna in modalità standby.

---

## MODALITÀ DI FUNZIONAMENTO

---

### Selezionare modalità

Mo dE	Premere più volte MENU per raggiungere le modalità di funzionamento. Il display mostra [ModE]. Premere OK per aprire le impostazioni di modalità e utilizzare (+) o (-) per selezionare la modalità desiderata.
-------	---

### Modalità finestra aperta

	<p>Premere più volte MENU per raggiungere le modalità di funzionamento. Il display mostra [ModE]. Premere OK per aprire le impostazioni di modalità e utilizzare (+) o (-) per selezionare la modalità finestra aperta. Il display mostra [OPEN].</p>
---	---





Premere OK per confermare e utilizzare i tasti (+) o (-) per selezionare ON (acceso) o OFF (spento).

	
---	---

Dopo aver attivato il riconoscimento Finestra Aperta, il dispositivo spegne automaticamente il riscaldamento se nota che la temperatura ambiente è scesa di oltre 4 °C in 10 minuti. Il riscaldamento si spegne per 20 minuti.

Per riattivare il riscaldamento, impostare nuovamente la temperatura desiderata e premere OK per confermare. Dopo aver reimpostato la temperatura, il riconoscimento della finestra aperta viene impostato su OFF.

### Impostare il timer per un giorno definito

	<p>Premere più volte MENU per raggiungere le modalità di funzionamento. Il display mostra [ModE]. Premere OK per aprire l'impostazione del timer e utilizzare (+) o (-) per selezionare la modalità timer. Il display mostra [TIME].</p>
	<p>Premere più volte MENU per aprire l'impostazione del timer e utilizzare (+) o (-) per selezionare il giorno per cui si desidera impostare il timer. D1 = lunedì, D2 = martedì, D3 = mercoledì, D4 = giovedì, D5 = venerdì, D6 = sabato, D7 = domenica.</p>
	<p>Premere OK e utilizzare (+) o (-) per impostare l'ora.</p>
	<p>Premere OK e utilizzare (+) o (-) per impostare i minuti. Premere OK per salvare l'impostazione.</p>

**Nota:** è possibile lasciare in ogni momento l'impostazione del timer premendo MENU. In caso di un blackout, il simbolo del timer (orologio) lampeggia continuamente e segnala che non è stato impostato alcun timer. In tal caso è necessario impostare il timer nuovamente.

## PROGRAMMARE IL TIMER SETTIMANALE

**Nota:** prima di poter programmare il timer settimanale è necessario impostare l'ora corrente.

Sono disponibili tre programmi predefiniti. Ogni programma contiene uno o più periodi di tempo in cui il camino riscalda. Al di fuori di questi periodi il camino non riscalda. Il periodo di un programma può sovrapporsi al periodo di un altro programma.

### Programmi predefiniti

#### P1 (programma 1)

Il dispositivo si riscalda dal lunedì al venerdì dalle 05:15 per 4 ore con un'elevata potenza termica.

#### P2 (programma 2)

L'apparecchio riscalda il sabato e la domenica dalle ore 6:20 per 4 ore con una bassa potenza calorifica.

#### P3 (programma 3)

L'unità riscalda dal lunedì al venerdì dalle ore 17:45 per 4 ore con elevata capacità di riscaldamento.

#### P4 (programma 4)

L'apparecchio riscalda il sabato e la domenica dalle 16.30 per 4 ore con bassa potenza termica.

### Selezionare i programmi predefiniti

	<p>Premere più volte MENU per raggiungere le modalità di funzionamento [ModE]. Premere OK per aprire l'impostazione delle modalità e utilizzare (+) o (-) per selezionare la modalità programma. Il display mostra [ProG].</p>
---	--

Premere OK per confermare e utilizzare il pulsante (+) o (-) per selezionare ON o OFF. Premere di nuovo OK per confermare. È possibile uscire dall'impostazione del timer in qualsiasi momento premendo MENU.

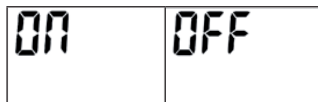







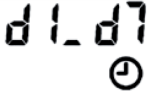

### Impostazione manuale del timer settimanale

	<p>Premere il tasto MENU più volte per accedere alla modalità di funzionamento [ModE]. Premere OK per aprire l'impostazione della modalità e utilizzare il pulsante (+) o (-) per selezionare la modalità Manuale. Sul display appare [MANU]. Premere OK per confermare.</p>
---	--

- Premere[+] o[-] per selezionare il primo giorno di programmazione. Premere OK per confermare.
- Premere[+] o[-]. per selezionare l'ultimo giorno di programmazione. Premere OK per confermare.

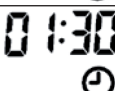
## Esempio di timer settimanale impostato manualmente

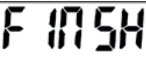
	Nell'esempio a sinistra, lunedì (d1) è il primo giorno per la programmazione e domenica (d7) è l'ultimo giorno per la programmazione.
	Premere (+) o (-) per selezionare il livello di riscaldamento: H= potenza elevata L= potenza ridotta
	Premere OK per confermare.
	Premere (+) o (-) per impostare la temperatura desiderata con cui il camino deve riscaldare. Premere OK per confermare.
	Premere (+) o (-) per selezionare l'ora in cui il riscaldamento deve accendersi. Premere OK per confermare.
	Premere (+) o (-) per selezionare i minuti in cui il riscaldamento deve accendersi. Ad ogni pressione del tasto il tempo viene aumentato di 5 minuti. Premere OK per confermare.
	Premere (+) o (-) per selezionare la durata del riscaldamento. Ad ogni pressione del tasto il tempo viene aumentato di 30 minuti. Premere OK per confermare.
	Ora l'impostazione del primo periodo di riscaldamento del programma è conclusa. Sul display compare [CON] (confermata).  <b>Nota:</b> il programma non può proseguire il funzionamento nel giorno successivo. La durata massima non può dunque andare oltre la mezzanotte. Ciò significa: se il tempo di avvio sono le 20:30 e la durata è di 4 ore, il programma finisce dopo 3 ore e mezza, dato che poi è mezzanotte.  Per impostare un secondo periodo di riscaldamento premere OK. Una volta impostato il secondo periodo di riscaldamento, premere OK e il display ritorna alla selezione del giorno per il secondo periodo di riscaldamento.
	Per chiudere l'impostazione, premere (+) o (-) fino a quando sul display compare [FINSH]. Premere dunque OK per chiudere la programmazione.

**Nota:** per un giorno possono essere utilizzati diversi periodi di riscaldamento. Allo stesso modo un periodo di riscaldamento può essere utilizzato per diversi giorni.

**Nota:** per salvare le impostazioni è necessario premere sempre OK. Possono essere impostati fino a 8 periodi di riscaldamento.

Dopo aver concluso l'impostazione manuale del timer settimanale, il programma selezionato sovrascrive i valori predefiniti.

---

## **RIPORTARE IL DISPOSITIVO AI VALORI PREDEFINITI**

---

Scollegare il dispositivo dalla rete elettrica per almeno 5 secondi e ricollegarlo per reimpostare i valori predefiniti.

---

## **PULIZIA E MANUTENZIONE**

---

**Nota:** non aprire il dispositivo. Eventuali riparazioni devono essere eseguite esclusivamente da personale specializzato. Spegnerne sempre il dispositivo prima di effettuare pulizia e manutenzione.

### **Pulizia del vetro**

Con il passare del tempo il vetro può sporcarsi o impolverarsi. Per rimuovere la polvere basta strofinare con un panno in tessuto pulito e senza peluzzi o uno di carta. Per eliminare impronte digitali o altre tracce, utilizzare un panno in tessuto morbido, umido e senza peluzzi con un detergente per la casa di qualità. Dopo la pulizia, il vetro deve essere asciugato con un panno di tessuto o di carta.

**Nota:** non utilizzare prodotti abrasivi sul vetro. Non spruzzare liquidi direttamente sulla superficie del dispositivo!

### **Stoccaggio**

Quando non viene utilizzato, scollegare il dispositivo dalla presa elettrica e conservarlo in un luogo asciutto e senza polvere.



---

## AVVISO DI SMALTIMENTO

---



Se nel proprio paese si applicano le regolamentazioni inerenti lo smaltimento di dispositivi elettrici ed elettronici, questo simbolo sul prodotto o sulla confezione segnala che questi prodotti non possono essere smaltiti con i rifiuti normali e devono essere portati a un punto di raccolta di dispositivi elettrici ed elettronici. Grazie al corretto smaltimento dei vecchi dispositivi si tutela il pianeta e la salute delle persone da possibili conseguenze negative. Informazioni riguardanti il riciclo e lo smaltimento di questi prodotti si ottengono presso l'amministrazione locale oppure il servizio di gestione dei rifiuti domestici.

Il prodotto contiene batterie. Se nel proprio paese si applicano le regolamentazioni inerenti lo smaltimento di batterie, non possono essere smaltite con i normali rifiuti domestici. Preghiamo di informarvi sulle regolamentazioni vigenti sullo smaltimento delle batterie. Grazie al corretto smaltimento dei vecchi dispositivi si tutela l'ambiente e la salute delle persone da conseguenze negative.

---

## PRODUTTORE E IMPORTATORE (UK)

---

**Produttore:**

Chal-Tec GmbH, Wallstraße 16, 10179 Berlino, Germania.

**Importatore per la Gran Bretagna:**

Chal-Tec UK limited  
Unit 6 Riverside Business Centre  
Brighton Road  
Shoreham-by-Sea  
BN43 6RE  
United Kingdom







**KLARSTEIN**