

KLARSTEIN NIELSTARK  
TEIN NIELSTARK KLAR  
KLARSTEIN NIELSTARK  
TEIN NIELSTARK KLAR  
KLARSTEIN NIELSTARK  
TEIN NIELSTARK KLAR  
KLARSTEIN NIELSTARK

# KLARSTEIN

## **Aquatica**

Geschirrspüler

Dishwasher

Lave-vaisselle

Lavavajillas

Lavastoviglie

10034126 10034959 10036271



**Sehr geehrter Kunde,**

wir gratulieren Ihnen zum Erwerb Ihres Gerätes. Lesen Sie die folgenden Hinweise sorgfältig durch und befolgen Sie diese, um möglichen Schäden vorzubeugen. Für Schäden, die durch Missachtung der Hinweise und unsachgemäßen Gebrauch entstehen, übernehmen wir keine Haftung. Scannen Sie den folgenden QR-Code, um Zugriff auf die aktuellste Bedienungsanleitung und weitere Informationen rund um das Produkt zu erhalten.



---

**INHALTSVERZEICHNIS**

---

Sicherheitshinweise	4
Schnellstart-Anleitung	6
Geräteübersicht	8
Bedienfeld und Tasten	9
Spülsalz einfüllen	10
Beladung der Körbe (EN 60436)	12
Spülmittelarten	13
Spülmittel einfüllen	14
Spülprogramme (EN 60436)	14
Bedienung im Detail	15
Reinigung und Pflege	17
Fehlersuche und Fehlerbehebung	19
Produktdatenblatt (EN 60436)	24
Hinweise zur Entsorgung	25
Hersteller	25

English	27
Español	51
Français	75
Italiano	99

## SICHERHEITSHINWEISE



### WARNUNG

Explosionsgefahr! Unter bestimmten Bedingungen kann sich in einem Heißwassersystem, das länger als zwei Wochen nicht benutzt wurde, Wasserstoffgas bilden. **WASSERSTOFFGAS IST HOCHEXPLOSIV!** Wenn Sie den Geschirrspüler längere Zeit nicht benutzt haben, öffnen sie alle Heißwasserhähne und lassen Sie das Wasser für einige Minuten fließen, bevor Sie den Geschirrspüler benutzen. Dadurch entweicht das angestaute Wasserstoffgas aus dem System. Da sich das Gas entzünden kann, vermeiden Sie in dieser Zeit offene Flammen und rauchen Sie nicht.

- Zeren Sie nicht an der Tür. Setzen oder stellen Sie sich nicht auf die Tür und den Geschirrkorb.
- Berühren Sie den Heizstab des Spülers nicht während oder kurz nach dem Gebrauch.
- Nehmen Sie den Geschirrspüler erst in Betrieb, wenn die Tür fest verschlossen ist.
- Öffnen Sie die Tür während des Betriebs sehr vorsichtig und passen Sie auf, dass Ihnen kein Wasser entgegen spritzt.
- Stellen Sie nichts Schweres auf der geöffneten Tür ab, die Maschine könnte dadurch nach vorne kippen.
- Achten Sie darauf, dass Dinge aus Plastik während des Betriebs nicht mit dem Heizstab in Berührung kommen.
- Achten Sie darauf, dass die Spülmittelkammer nach dem Waschdurchgang leer ist.
- Waschen sie nur Plastikteile, die für den Geschirrspüler geeignet sind und eine dementsprechende Markierung haben.
- Benutzen sie nur Spülmittel und Klarspüler, die für Geschirrspüler geeignet sind. Benutzen Sie keine Seife, Waschmittel oder Handwaschmittel.
- Die Stromversorgung des Gebäudes muss einen Hauptschalter mit einem Kontaktabstand von mindestens 3 mm zwischen den einzelnen Polen umfassen, um bei Störungen eine Unterbrechung des Stromkreises zu ermöglichen.
- Halten Sie Kinder fern von Spülmittel und Klarspüler und passen Sie auf, dass diese keine Spülmittel aus der geöffneten Tür entnehmen.
- Achten Sie darauf, dass Kinder nicht mit dem Gerät spielen.
- Kinder, psychisch und körperlich eingeschränkte Menschen sollten das Gerät nur benutzen, wenn sie vorher von einer Aufsichtsperson ausführlich mit den Funktionen und den Sicherheitsvorkehrungen vertraut gemacht wurden.
- Geschirrspülmittel sind stark alkalisch. Wenn sie verschluckt werden, kann es zu einer Vergiftung kommen. Vermieden Sie jeden Haut- oder Augenkontakt und halten Sie Kinder vom Geschirrspüler fern, wenn die Tür geöffnet ist.

- Lassen sie die Tür nicht permanent offen, damit niemand darüber stolpert.
- Wenn das Netzkabel beschädigt ist, muss es vom Hersteller oder einer Fachkraft ersetzt werden.
- Bitte entsorgen Sie das Verpackungsmaterial fachgerecht.
- Achten Sie bei der Installation darauf, dass das Netzkabel weder stark abgeknickt, noch abgequetscht wird.
- Spielen Sie nicht mit den Reglern.
- Benutzen Sie beim Anschließen der Maschine neue Schläuche und entsorgen Sie die alten.
- Achten Sie darauf, dass kein Teppich die Öffnungen an der Unterseite blockiert.
- Benutzen Sie den Geschirrspüler nur für den Zweck, für den er konstruiert wurde.
- Benutzen Sie den Geschirrspüler nur in Innenräumen.
- Der Geschirrspüler ist nicht für den kommerziellen Gebrauch, sondern nur für Gebrauch im Haushalt und in ähnlichen Umgebungen vorgesehen.

**VORSICHT**

Verletzungsgefahr! Achten Sie beim Beladen der Maschine besonders darauf, dass scharfe Teile so in der Maschine untergebracht werden, dass sie die Türdichtung nicht beschädigen. Scharfe Messer müssen mit dem Griff nach oben in den Besteckkorb gesteckt werden. Messer und andere Gegenstände mit scharfen Spitzen müssen mit der Spitze nach unten in den Besteckkorb gesteckt oder horizontal abgelegt werden.

**WARNUNG**

Erstickungsgefahr! Kinder könnten sich an den Verpackungsmaterialien und Altgeräten verletzen. Achten Sie bei der Entsorgung des Altgeräts darauf, dass Sie das Netzkabel abschneiden und die Türverriegelung unbrauchbar machen.

## SCHNELLSTART-ANLEITUNG

### (1) Wasserablauf einrichten

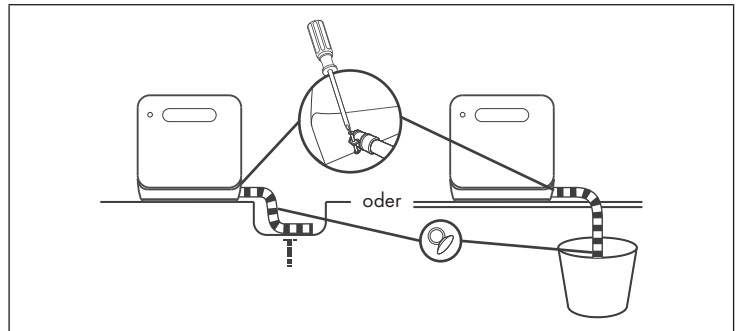

Stecken Sie das Ende des Ablaufschlauchs in eine Spüle oder einen Eimer. Fixieren Sie den Ablaufschlauch mit dem Abfluss der Maschine. Verbinden Sie die Schnittstelle mit Schellen und schrauben Sie diese mit einem Schraubenzieher fest. ODER: Fixieren Sie den Ablaufschlauchs mit Saugnäpfen.

### (2) Wasserzulauf einrichten

**Hinweis:** Bevor Sie Wasser hinzufügen, drücken Sie die Power-Taste, um die Geschirrspülmaschine einzuschalten.

Sie können das Gerät auf zwei Arten mit Wasser befüllen:

- Permanenter Anschluss über den Wasserhahn (1)
- Manuelle Befüllung über die Kappe an der Oberseite des Geräts (2)

So erkennen Sie ob sich genügend Wasser im Tank befindet:

- Wenn der Tank mit genügend Wasser gefüllt ist, ertönt 3 Sekunden lang ein kurzer Signalton.

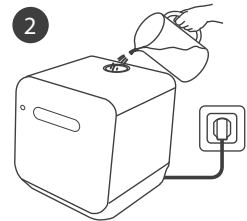
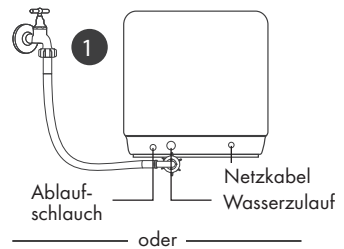

### (3) Gerät befüllen

- Entfernen Sie größere Essensreste vom Geschirr.
- Öffnen Sie die Tür, stellen Sie das Geschirr in den Korb und fügen Sie Spülmittel hinzu.

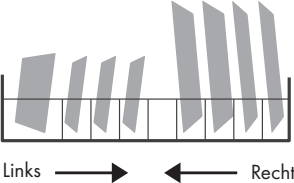
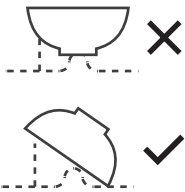
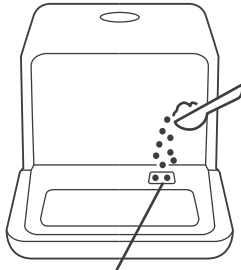
<p>Bestücken Sie das Gerät nach Größe und von beiden Seiten zur Mitte. Alle Besteckteile sollten angekippt werden, um die Reinigungsleistung zu verbessern. Der Arm wird durch eine unsachgemäße Platzierung des Bestecks blockiert, so dass Geschirrtteile möglicherweise nicht richtig gereinigt werden.</p>	
<p>Stellen Sie das Geschirr mit der schmutzigen Seite nach unten in den Korb und kippen Sie es leicht an, damit Wasserrückstände abfließen können.</p>	
 <p>An dieser Stelle wird das Spülmittel eingefüllt.</p>	

### (4) Gerät starten

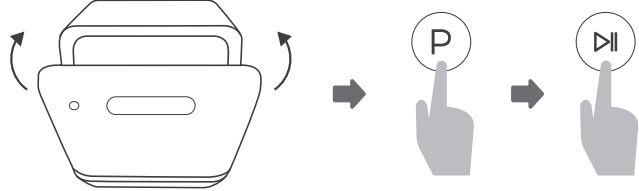

<p>Schließen Sie die Tür, wählen Sie ein Programm aus und starten Sie das Gerät.</p>

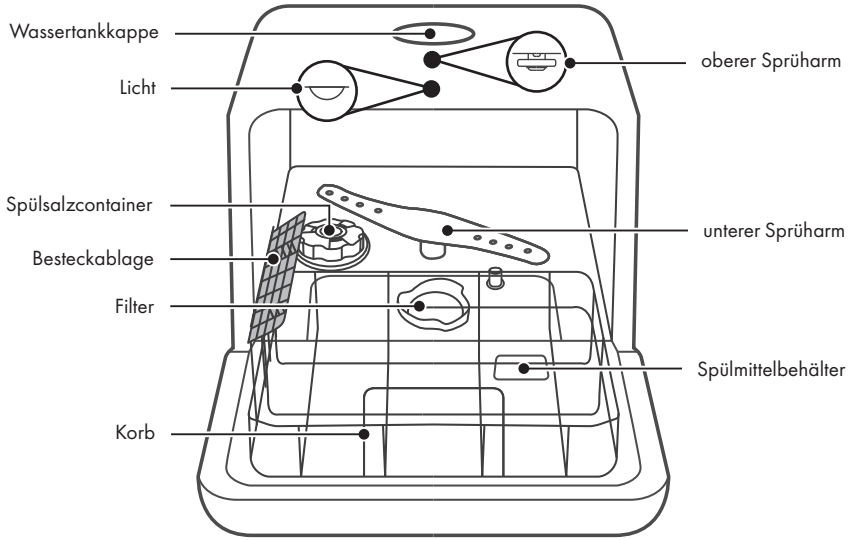



# GERÄTEÜBERSICHT

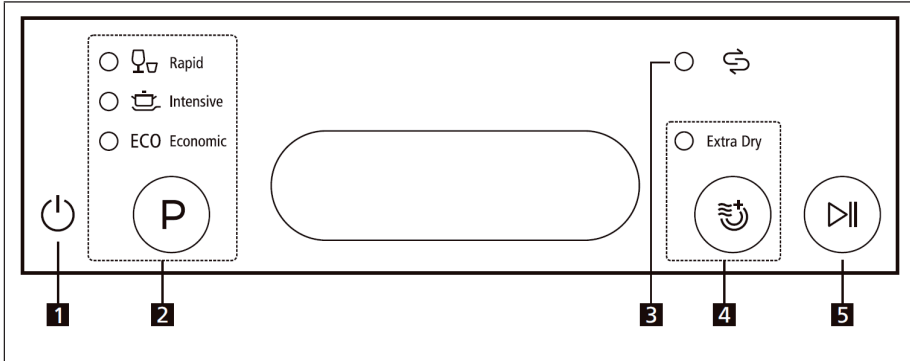



## BEDIENFELD UND TASTEN



1	<b>Power</b>	Gerät ein- und ausschalten.
2	<b>Programm</b>	Drücken Sie mehrmals auf die Taste, um das gewünschte Programm auszuwählen.
		 Schnell: Kurzer Waschkurs für Geschirr mit leichten Verschmutzungen und Geschirr, welches nicht getrocknet werden muss.
		 Intensiv: Für stark verschmutzte Töpfe und Pfannen sowie für Geschirr mit angetrockneten Essensresten.
	 Öko: Standardprogramm für Geschirr mit normalem Verschmutzungsgrad. Umweltschonendes Programm, da sehr energie- und wassersparend.	
3	<b>Anzeige</b>	 Spülsalz: Wenn das entsprechende Symbol auf dem Bildschirm aufleuchtet, bedeutet dies, dass das Geschirrspülsalz aufgefüllt werden muss.
4	<b>Extra Dry</b>	Drücken Sie die Taste für extra trockenens Geschirr.
5	<b>Start/Pause</b>	Drücken Sie diese Taste, um den Geschirrspüler zu starten oder anzuhalten. Die Kontrollleuchte blinkt beim Start.

## SPÜLSALZ EINFÜLLEN

**Hinweis:** Wenn Ihre Spülmaschine über keine Wasserenthärtungsanlage verfügt (bei einigen Modellen), können Sie diesen Abschnitt überspringen.

Benutzen Sie nur Spülsalz, das für die Verwendung in der Spülmaschine bestimmt ist. Der Salzbehälter befindet sich unter dem Korb und sollte wie folgt befüllt werden:

- Jede andere Salzart, die nicht speziell für die Spülmaschine entwickelt wurde, vor allem Speisesalz, beschädigt den Behälter. Im Falle von Schäden, die durch die Verwendung von ungeeignetem Salz verursacht werden, haftet der Hersteller nicht für entstandene Schäden.
- Befüllen Sie das Gerät mit Spülsalz, bevor Sie einen Durchlauf starten. Dadurch wird verhindert, dass verschüttete Salzkörner oder Salzwasser für einen unbestimmten Zeitraum auf dem Boden der Maschine verbleiben und Korrosion verursachen können.

### So füllen Sie das Spülsalz ein

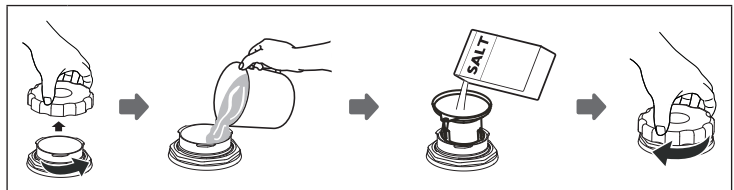

<b>A</b>	Entfernen Sie den Korb und schrauben Sie die Kappe vom Salzbehälter ab.
<b>B</b>	Geben Sie vor dem ersten Waschgang 1 Liter Wasser in den Salzbehälter.
<b>C</b>	Stecken Sie das Ende des Trichters (wird mitgeliefert) in das Loch und füllen Sie etwa 130 g Salz ein. Es ist normal, dass eine kleine Menge Wasser aus dem Salzbehälter herausläuft.
<b>D</b>	Schrauben Sie nach dem Befüllen die Kappe im Uhrzeigersinn fest.
<b>E</b>	In der Regel erlischt die Salz-Warnleuchte innerhalb von 2-6 Tagen nach dem Befüllen des Salzbehälters.
<b>F</b>	Unmittelbar nach dem Einfüllen des Salzes in den Salzbehälter sollte ein Waschprogramm gestartet werden (z. B. das Schnellprogramm). Andernfalls können das Filtersystem, die Pumpe oder andere wichtige Teile der Maschine durch Salzwasser beschädigt werden.

## Wichtige Hinweise

- Der Salzbehälter sollte nur aufgefüllt werden, wenn die Salz-Warnleuchte im Bedienfeld leuchtet. Je nachdem, wie gut sich das Salz auflöst, leuchtet die Salzwarnleuchte auch dann noch, wenn der Salzbehälter gefüllt ist. Wenn sich keine Salzwarnleuchte im Bedienfeld befindet (bei einigen Modellen), können Sie anhand der Zyklen, die der Geschirrspüler durchlaufen hat, beurteilen, wann Salz nachgefüllt werden muss.
- Wenn Sie etwas Salz verschüttet haben, starten Sie das Schnellprogramm, um das überschüssige Salz zu entfernen.

## So passen Sie die Spülsalzmenge richtig an

### Schritt 1: Spülsalz-Einstellungen aufrufen

Schließen Sie die Tür innerhalb von 60 Sekunden nach dem Einschalten, drücken Sie die Start/Pause-Taste und halten Sie diese 5 Sekunden lang gedrückt.

### Schritt 2: Spülsalzmenge je nach Wasserhärte einstellen

Drücken Sie die Start/Pause-Taste, um die richtige Einstellung entsprechend Ihrer Wasserhärte auszuwählen: H1 > H2 > H3 > H4 > H5 > H6.

Für die richtige Wasserenthärter-Einstellung schauen Sie in der untenstehenden Tabelle im Abschnitt „Wasserhärte und Spülsalzmenge“ nach.

### Schritt 3: Spülsalz-Einstellungen verlassen

Wenn Sie 5 Sekunden lang keine weitere Einstellung vornehmen, verlässt das Gerät automatisch die Einstellungen und wechselt in den Standby-Modus.

## Wasserhärte und Spülsalzmenge

Wasserhärte		Enthärter- einstellung (Display)	Display-Anzeige ● AUS ○ EIN		
°dH <sup>1)</sup>	mmol/l <sup>2)</sup>		Intensiv	Eco	Extra Trocken
0-5	0 - 0.94	H1	○	○	●
6-11	1.0 - 2.0	H2	○	●	○
12-17	2.1 - 3.0	H3 <sup>3)</sup>	○	●	●
18-22	3.1 - 4.0	H4	●	○	○
23-34	4.1 - 6.0	H5	●	○	●
35-55	6.1 - 9.8	H6	●	●	○

(1) Deutscher Wasser-Härtegrad.

(2) Millimol, internationaler Wasser-Härtegrad.

(3) Beim ersten Start voreingestellt.

**Hinweis:** Erkundigen Sie sich bei Ihrem lokalen Wasserversorger, welchen Härtegrad Ihr Leitungswasser hat.

## BELADUNG DER KÖRBE (EN 60436)

### Geschirrkorb

Nr.	Bezeichnung
1	Melamin-Dessertteller
2	Dessertteller
3	Dessertschale
4	Untertasse
5	Becher
6	Tasse
7	Gläser
8	Suppenteller

### Besteckkorb

Nr.	Bezeichnung
1	Messer
2	Servierlöffel
3	Gabel
4	Esslöffel
5	Teelöffel
6	Dessertlöffel
7	Servierlöffel
8	Soßenkelle

## Klappbare Zinken

Die Zinken dienen als Halterung für Teller und Servierplatten. Die Zinken können umgeklappt werden, um mehr Platz für Geschirr, Töpfe, Pfanne und andere große Gegenstände zu schaffen.

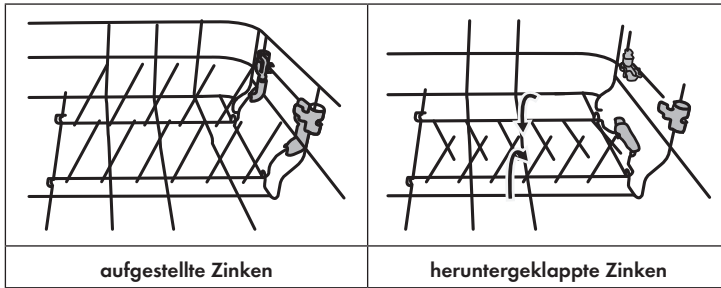

## SPÜLMITTELARTEN

### Hinweise zum Gebrauch von Spülmittel

- Verwenden Sie nur Spülmittel, das für Geschirrspüler geeignet ist.
- Verwenden Sie niemals andere Spülmittel und Reinigungsmittel. Diese können das Gerät beschädigen.
- Geschirrspülmittel kann ätzende Bestandteile enthalten. Bewahren Sie das Geschirrspülmittel außerhalb der Reichweite von Kindern auf.
- Das Spülmittel wird während des letzten Spülgangs freigesetzt, um zu verhindern, dass sich Wassertropfen auf Geschirr, Besteck und Kochutensilien bilden, die Flecken und Schlieren hinterlassen können.

### Spülmittelkonzentrate

Aufgrund ihrer chemischen Zusammensetzung lassen sich Spülmittel in zwei Typen einteilen:

- Konventionelle, alkalische Spülmittel mit ätzenden Bestandteilen
- Schwach alkalische Spülmittel mit natürlichen Enzymen

### Spülmittel-Tabs

Die Spülmittel-Tabs unterschiedlicher Marken lösen sich unterschiedlich schnell in der Maschine auf. Aus diesem Grund können sie ihre volle Reinigungskraft in Kurzprogrammen oft nicht entfalten. Benutzen Sie in Verbindung mit Spülmittel-Tabs daher immer die Langprogramme um sicherzugehen, dass der Tab sich restlos auflöst.

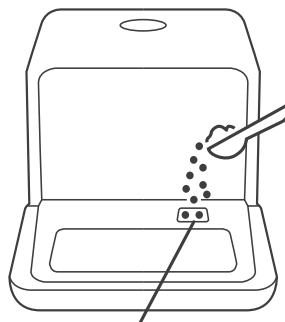

## SPÜLMITTEL EINFÜLLEN

Befüllen Sie die Spülmittelkammer immer direkt bevor Sie ein Programm starten und befolgen Sie die Anweisungen in der Programmtabelle. Ihr Geschirrspüler benötigt weniger Spülmittel als handelsübliche Geräte. Normalerweise reicht ein Esslöffel Spülmittel für eine normale Spülladung. Stärker verschmutztes Geschirr benötigt mehr Spülmittel. Geben Sie das Spülmittel kurz vor dem Start in die Kammer, andernfalls könnte es feucht werden und sich schlechter auflösen.



An dieser Stelle füllen Sie das Spülmittel ein.

## SPÜLPROGRAMME (EN 60436)

Programm	Spülzyklus	Spülmittel	Laufzeit (min)	Verbrauch (kWh)	Verbrauch (Liter)
	Waschen (45 °C) Spülen Spülen (55 °C)	6 g	29	0.350	5.0
<b>Schnell</b>					
	Waschen (62 °C) Spülen Spülen (70 °C) Trocknen	6 g	160	0.500	5.0
<b>Intensiv</b>					
<b>ECO</b>	Waschen (55 °C) Spülen Spülen (68 °C) Trocknen	6 g	160	0.425	5.0
*EN 60436					

\*EN 60436: Für den Testdurchlauf wurden in Übereinstimmung mit EN 60436 das Programm ECO verwendet.

## BEDIENUNG IM DETAIL

### Waschvorgang starten

- 1 Ziehen Sie den Korb heraus.
- 2 Füllen Sie ein geeignetes Spülmittel ein.
- 3 Stecken Sie den Stecker in die Steckdose.
- 4 Drücken Sie die Power-Taste, um das Gerät einzuschalten.
- 5 Schließen Sie den Zulaufschlauch an den Wasserhahn an und stellen Sie sicher, dass die Wasserzufuhr auf vollen Druck eingestellt ist ODER fügen Sie das Wasser manuell in den Tank ein.
- 6 Wählen Sie das gewünschte Programm aus. Wenn ein Programm ausgewählt ist, leuchtet die entsprechende Kontrollleuchte auf.
- 7 Drücken Sie die Start/Pause-Taste, um den Geschirrspüler zu starten.

**Hinweis:** Wenn Sie die Start/Pause-Taste drücken, um während des Waschens zu pausieren, gibt der Geschirrspüler jede Minute ein akustisches Signal von sich, bis Sie erneut auf die Start/Pause-Taste drücken, um den Geschirrspüler zu starten.

### Programm wechseln

Ein laufendes Programm sollte, wenn möglich, nur direkt nach dem Start gewechselt werden. Andernfalls kann es sein, dass sich das Spülmittel bereits aufgelöst hat und mit dem Wasser aus der Maschine geleitet wurde. In diesem Fall muss die Geschirrspülmaschine zurückgesetzt und nochmal Spülmittel nachgefüllt werden. Um die Geschirrspülmaschine zurückzusetzen, gehen Sie wie folgt vor:

- 1 Drücken Sie die Start/Pause-Taste, um den Waschvorgang zu unterbrechen.
- 2 Drücken Sie die Programm-Taste länger als 3 Sekunden, um die Maschine in den Standby-Modus zu schalten.
- 3 Drücken Sie erneut die Programm-Taste, um das gewünschte Programm auszuwählen.
- 4 Drücken Sie erneut die Start/Pause-Taste, nach 10 Sekunden startet die Geschirrspülmaschine wieder.

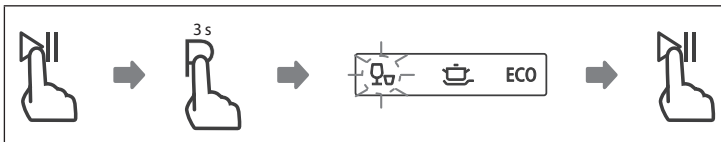

**Hinweis:** Wenn Sie die Tür während des Waschvorgangs öffnen möchten, drücken Sie die Start/Pause-Taste, um die Maschine zuerst anzuhalten. Wenn Sie dann die Tür schließen und die Start/Pause-Taste drücken, startet die Maschine nach 10 Sekunden wieder.

**Hinweis:** Wenn Ihr Geschirrspüler über eine Speicherfunktion verfügt, wird nach einer Stromunterbrechung das ausgewählte Programm bis zum Ende fortgesetzt.

### Geschirr nachträglich hinzufügen

Vergessenes Geschirr kann jederzeit vor dem Öffnen des Waschmittelspenders hinzugefügt werden. In diesem Fall gehen Sie wie folgt vor:

- 1 Drücken Sie die Start/Pause-Taste.
- 2 Öffnen Sie die Tür ein wenig, um den Waschvorgang zu stoppen.
- 3 Wenn sich die Sprüharme nicht mehr drehen, können Sie die Tür komplett öffnen.
- 4 Fügen Sie das vergessene Gerichte hinzu.
- 5 Schließen Sie die Tür.
- 6 Drücken Sie die Start/Pause-Taste, um den Geschirrspüler wieder zu starten.

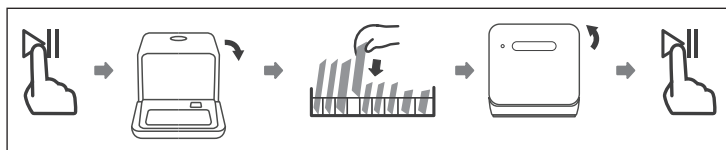

### Nach dem Programmende

Nach Programmende ertönt 8 Sekunden lang der Summer. Drücken Sie die Power-Taste, um das Gerät auszuschalten. Schließen Sie den Wasserhahn und öffnen Sie die Tür des Geschirrspülers. Warten Sie einige Minuten, bis Sie das Geschirr aus dem Gerät herausnehmen, damit Sie sich nicht verbrühen. Das Geschirr ist nach dem Trocknen noch sehr heiß und kann leicht zerbrechen. Außerdem kann es auf diese Weise besser trocknen.

#### 1. Schalten Sie die Geschirrspülmaschine aus:

- Drücken Sie die Power-Taste.
- Drehen Sie den Wasserhahn zu!

#### 2. Öffnen Sie vorsichtig die Tür:

- Heißes Geschirr ist stoßempfindlich. Lassen Sie das Geschirr ca. 15 Minuten abkühlen, bevor Sie es aus dem Gerät herausnehmen.
- Öffnen Sie die Tür der Geschirrspülmaschine, lassen Sie sie offen stehen und warten Sie einige Minuten, bevor Sie das Geschirr herausnehmen. Auf diese Weise kühlt das Geschirr ab und trocknet besser.

#### 3. Räumen Sie die Geschirrspülmaschine aus:

- Es ist normal, dass die Geschirrspülmaschine innen nass ist.



#### VORSICHT

Verbrühungsgefahr! Öffnen Sie die Tür niemals während des Waschvorgangs, da das heiße Wasser Sie verbrühen kann.



## Wasser aus dem Wassertank ablassen



- Drücken Sie im Standby-Modus gleichzeitig die Programm-Taste und die Extra-Trocken-Taste und halten Sie diese 3 Sekunden lang gedrückt, um den Wassertank zu entleeren.

## REINIGUNG UND PFLEGE

**Hinweis:** Verwenden Sie die Geschirrspülmaschine niemals ohne Filter! Vergewissern Sie sich, dass der Filter richtig montiert ist. Andernfalls kann die Leistung beeinträchtigt und Geschirr und Kochutensilien können beschädigt werden.

### Filtersystem reinigen

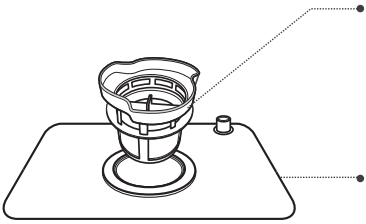
Das Filtersystem entfernt Schmutz und Essensreste und erlaubt es so, dass das saubere Wasser zur Reinigung in den Kreislauf zurückgeführt werden kann. Damit das Gerät mit optimaler Leistung arbeiten kann, sollten Sie die Filter einmal pro Woche reinigen. Wir empfehlen Ihnen, grobe Schmutz- und Essensreste nach jedem Waschgang aus dem Filter zu entfernen, indem Sie den Filter und den Becher unter fließendem Wasser ausspülen. Um den Filter zu entfernen, ziehen Sie den Bechergrieff nach oben.

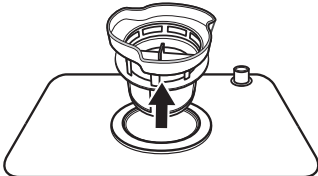
 <p>Das Diagramm zeigt den Filterbecher auf dem Hauptfilter. Ein Pfeil weist auf den inneren Feinfilter hin, ein weiterer auf den äußeren Hauptfilter.</p>	<p><b>Feinfilter:</b> Filtert Schmutz und Essensreste und verhindert, dass sie während des Waschvorgangs zurück aufs Geschirr gelangen.</p> <p><b>Hauptfilter:</b> Essensreste und Schmutzpartikel werden von einer speziellen Düse am Sprüharm zerkleinert und durch den Abfluss abgeführt.</p>
 <p>Das Diagramm zeigt den Filterbecher, der gegen den Uhrzeigersinn gedreht wird, wie durch den schwarzen Pfeil und die rote Markierung angedeutet.</p>	<p><b>Schritt 1:</b> Drehen Sie den kompletten Filtersatz gegen den Uhrzeigersinn heraus.</p>
 <p>Das Diagramm zeigt den Filterbecher, der wieder in den Wassertank eingesetzt wird, wie durch den schwarzen Pfeil angedeutet.</p>	<p><b>Schritt 2:</b> Entfernen Sie den Feinfilter (B) vom Hauptfilter (A). Wenn Sie die Filter gereinigt haben, setzen sie diese in umgekehrter Reihenfolge wieder ein.</p>

**Hinweis:** Klopfen Sie beim Reinigen nicht auf die Filter, andernfalls könnten diese sich verbiegen, was sich negativ auf die Leistung des Geschirrspülers auswirkt.

### Geschirrspüler reinigen

- Reinigen Sie das Bedienfeld mit einem leicht feuchten Lappen und trocknen Sie es danach sorgfältig ab.
- Pflegen Sie das Gehäuse mit einem geeigneten Polierwachs.
- Benutzen Sie zur Reinigung keine scharfen Gegenstände, Scheuerschwämme, aggressiven Reinigungsmittel, Scheuermittel oder Papiertücher, um die Edelstahloberfläche vor Kratzern und Flecken zu schützen.
- Reinigen Sie den Rand der Tür mit einem warmen, feuchten Lappen. Damit kein Wasser in den Schließmechanismus oder Elektrobauteile eindringt, benutzen Sie keine Sprühreiniger.

### So schützen Sie das Gerät vor Frostschäden

Beachten Sie im Winter die folgenden Vorkehrungen, um die Maschine vor Frost zu schützen. Führen Sie nach jedem Programmdurchlauf die folgenden Schritte durch:

- 1 Ziehen Sie den Stecker aus der Steckdose.
- 2 Schließen Sie die Wasserzufuhr und entfernen Sie den Zulaufschlauch vom Einlassventil.
- 3 Lassen Sie das Wasser aus dem Schlauch und dem Ventil in ein Gefäß ablaufen.
- 4 Bringen Sie den Zulaufschlauch wieder am Einlassventil an.
- 5 Entfernen Sie den Filter am Boden der Wanne und saugen Sie überschüssiges Wasser mit einem Schwamm auf.

### Reinigung der Sprüharme

Die Sprüharme können zur regelmäßigen Reinigung der Düsen leicht entfernt werden, damit sie nicht verstopfen.

- 1 Fassen Sie die Mitte des Sprüharms, ziehen Sie ihn nach oben, um ihn zu entfernen.
- 2 Waschen Sie die Sprüharme unter fließendem Wasser ab und setzen Sie diese vorsichtig wieder ein. Überprüfen Sie den korrekten Sitz der Sprüharme und versichern Sie sich, dass ihre Drehbewegung in keiner Weise behindert wird.

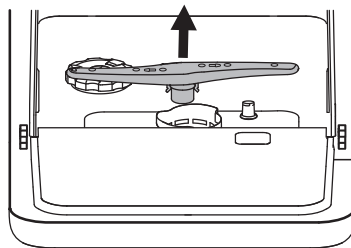

## FEHLERSUCHE UND FEHLERBEHEBUNG

Fehler	Mögliche Ursache	Lösung
Der Geschirrspüler startet nicht.	Die Sicherung ist raus oder kaputt.	Ersetzen Sie die Sicherung oder legen Sie den Schalter wieder um. Entfernen Sie alle anderen Geräte, die am selbst Stromkreislauf hängen.
	Kein Strom.	Versichern Sie sich, dass das Gerät eingeschaltet, die Tür fest geschlossen ist und das Netzkabel fest in der Steckdose steckt.
	Der Wasserzulauf ist gestört oder der Wasserdruck ist zu niedrig.	Überprüfen Sie, ob der Wasserzulauf ordnungsgemäß angeschlossen wurde und der Wasserhahn aufgedreht ist.
	Die Tür ist nicht richtig geschlossen.	Achten Sie beim Schließen darauf, dass die Türverriegelung einrastet.
Es wird kein Wasser aus dem Geschirrspüler abgepumpt.	Der Ablaufschlauch ist verdreht oder eingeklemmt.	Überprüfen Sie den Ablaufschlauch.
	Die Filter sind verstopft.	Überprüfen Sie die Filter.
	Der Abfluss ist verstopft.	Überprüfen Sie ihren Abfluss und reinigen Sie ihn gegebenenfalls. Falls die Probleme weiterhin bestehen, kontaktieren Sie ggf. einen Sanitär-Fachbetrieb.
Farbflecken in der Wanne.	Farbiges Spülmittel.	Benutzen Sie nur Spülmittel ohne Farbe.

Fehler	Mögliche Ursache	Lösung
Schaum in der Wanne.	Ungeeignetes Geschirrspülmittel.	Benutzen Sie nur Spülmittel, das für Geschirrspüler geeignet ist, um Schaumbildung zu vermeiden. Falls dennoch Schaum in der Wanne sein sollte, öffnen Sie 20-30 Minuten lang die Tür, damit er verdampfen kann. Wenn auch das nicht hilft, geben Sie 1,5 Liter kaltes Wasser in die Wanne und schließen Sie die Tür. Lassen Sie irgendein Waschprogramm durchlaufen, um die Rückstände zu entfernen.
	Übergelaufener Klarspüler.	Wischen sie übergelaufenen Klarspüler umgehend auf.
Weißer Film auf den Innenflächen.	Mineralische Rückstände aus hartem Wasser.	Reinigen Sie die Innenflächen mit einem feuchten Lappen und etwas Spülmittel für Geschirrspüler. Benutzen Sie dabei Handschuhe und verwenden Sie kein anderes Spülmittel, um Schaumbildung zu verhindern.
Rostflecken auf dem Besteck.	Das Besteck ist nicht rostfrei.	Waschen Sie nur rostfreies Besteck im Geschirrspüler.
	Es wurde kein Programm gestartet, nachdem Spülsalz nachgefüllt wurde.	Lassen Sie nach dem Einfüllen von Spülsalz immer ein Waschprogramm mit leerer Spülmaschine laufen.
	Der Deckel des Spülsalzbehälters ist locker.	Versichern Sie sich, dass der Deckel fest geschlossen ist.

<b>Fehler</b>	<b>Mögliche Ursache</b>	<b>Lösung</b>
Klopfgeräusche im Innenraum.	Der Sprüharm schlägt gegen einen Gegenstand im Korb.	Unterbrechen Sie das Programm und platzieren Sie das Geschirr so, dass der Sprüharm nicht behindert wird.
Rasselnde Geräusche im Innenraum.	Das Geschirr steht nicht sicher.	Unterbrechen Sie Programm und platzieren Sie das Geschirr so, dass es sicher steht.
Klopfendes Geräusch im Wasserrohr.	Das Geräusch kann durch die bauseitige Installation oder ein Überkreuzen der Wasserleitungen bedingt sein.	Das Geräusch hat keinen Einfluss auf die Leistung des Geschirrspülers. Sollten Sie sich nicht sicher sein, kontaktieren Sie einen Sanitär-Fachbetrieb.
Das Geschirr ist nicht sauber.	Das Geschirr wurde nicht richtig eingeladen.	Beachten Sie die Hinweise zum Beladen des Geschirrspülers.
	Das Programm war nicht stark genug.	Verwenden Sie das Intensiv-Programm.
	Zu wenig Spülmittel	Verwenden Sie mehr Spülmittel oder verwenden Sie ein anderes Spülmittel.
	Gegenstände blockieren die Sprüharme.	Stellen Sie das Geschirr so ins Gerät, dass die Sprüharme nicht behindert werden.
	Die Filter sind nicht sauber oder nicht richtig im Boden des Waschranks montiert. Dies kann dazu führen, dass die Sprüharmdüsen verstopfen.	Reinigen Sie die Filter oder setzen Sie sie korrekt ein. Reinigen Sie die Sprüharme.
Das Glas ist beschlagen.	Kombination aus weichem Wasser und zu viel Spülmittel.	Verwenden Sie weniger Spülmittel und benutzen Sie das kürzeste Programm, um das Glas zu waschen und zu säubern.

<b>Fehler</b>	<b>Mögliche Ursache</b>	<b>Lösung</b>
Weißer Flecken auf Geschirr und Gläsern	Hartes Wasser kann zu Kalkablagerungen führen.	Verwenden Sie mehr Spülmittel.
Schwarze oder graue Streifen auf Geschirr	Aluminiumteile haben am Geschirr gerieben.	Verwenden Sie ein mildes Scheuermittel.
Spülmittelreste in der Kammer.	Das Geschirr behindert das Auflösen des Spülmittels.	Laden Sie das Geschirr sorgfältig in den Geschirrspüler.
Das Geschirr trocknet nicht.	Falsche Beladung.	Beachten Sie die Hinweise zum Beladen des Geschirrspülers.
	Das Geschirr wurde zu früh entnommen.	Leeren Sie Ihre Geschirrspülmaschine nicht sofort nach dem Waschen. Öffnen Sie die Tür leicht, damit der Dampf austreten kann. Nehmen Sie das Geschirr erst dann heraus, wenn die Innentemperatur so weit gesunken ist, dass das Geschirr gefahrlos berührt werden kann. Nehmen Sie zuerst das Geschirr aus dem unteren Korb, um zu verhindern, dass das Tropfwasser aus dem oberen Korb austritt.
	Falsches Programm.	In Kurzprogrammen ist die Wasch- und Trockentemperatur niedriger. Verwenden Sie ein Programm mit einer höheren Laufzeit.
	Besteck mit minderwertiger Beschichtung.	Derartiges Geschirr und Besteck ist für die Spülmaschine nicht geeignet.

## Fehlermeldungen

Wenn eine Fehlfunktionen auftritt, gibt das Gerät ein Warnsignal:

Programm-Leuchte	Bedeutung	Mögliche Ursache
Extra Trocknen: Schnelles Flackern	Lange Wasserzulaufzeit	Der Durchflussmesser, das Ablaufventil oder die Pumpe sollten von einer qualifizierten Fachkraft geprüft und gegebenenfalls repariert werden.
ECO und Extra Trocknen: Leichtes schnelles Flackern	Die erforderliche Temperatur wird nicht erreicht.	Probleme mit der Heizung (das Heizrohr ist defekt oder es liegt eine Thermistorstörung vor). Wenden Sie sich an eine qualifizierte Fachkraft.
Intensiv: Leichtes schnelles Flackern	Wasser läuft über.	Irgendwo gibt es ein Leck. Wenden Sie sich an eine qualifizierte Fachkraft.
Schnell und Extra Trocknen: Leichtes schnelles Flackern	Die Tasten funktionieren nicht richtig.	Displayschaden oder Materialfehler. Wenden Sie sich an eine qualifizierte Fachkraft.
Schnell, Intensiv und Extra Trocknen: Leichtes schnelles Flackern	Kommunikationsproblem	Wenden Sie sich an eine qualifizierte Fachkraft.
Schnelle, Intensiv, ECO und Extra Trocknen: Leuchtet dauerhaft	Der Wassertank bekommt innerhalb von 3 Minuten nicht genug Wasser.	Fügen Sie mehr Wasser hinzu, bis ein schneller Signalton ertönt. Drücken Sie dann die Start/Pause-Taste, um sicherzustellen, dass die Maschine ordnungsgemäß funktioniert.

**Hinweis:** Wenn Wasser ausläuft, stellen Sie die Hauptwasserversorgung ab und kontaktieren Sie einen Reperaturdienst. Befindet sich aufgrund von Überfüllung oder eines kleinen Lecks Wasser in der Bodenwanne, sollte das Wasser vor der Wiederinbetriebnahme der Spülmaschine entfernt werden.

## PRODUKTDATENBLATT (EN 60436)

<b>Name oder Handelsmarke des Herstellers:</b> Chal-Tec GmbH				
<b>Adresse des Herstellers:</b> Wallstraße 16, 10179 Berlin, Deutschland.				
<b>Artikelnummer:</b> 10034126, 10034959, 10036271				
<b>Allgemeine Produktparameter:</b>				
Parameter	Wert	Parameter	Wert	
Standardgedecke (a)	2	Abmessungen in cm	Höhe	43,5
			Breite	42,0
			Tiefe	43,5
EEl (a)	67,5	Energieeffizienzklasse (a)	F	
Reinigungsleistungs-Index (a)	1,13	Trocknungsleistungs-Index (a)	0,87	
Energieverbrauch in kWh [pro Zyklus], basierend auf dem Öko-Programm mit Kaltwasserbefüllung. Der tatsächliche Energieverbrauch hängt davon ab, wie das Gerät genutzt wird.	0,425	Wasserverbrauch in Litern [pro Zyklus], basierend auf dem Öko-Programm. Der tatsächliche Wasserverbrauch hängt vom Gebrauch des Geräts und von der Wasserhärte ab.	5,0	
Programmdauer (a) (h:min)	2:40	Bauart	Freistehend	
Schallemission (a) (dB(A) re 1 pW)	58	Schallemissions-Klasse	D	
Aus-Zustand (W)	0,49	Standby-Modus (W)	k. A.	
Startverzögerung (W) (falls zutreffend)	1,00	Vernetzter Bereitschaftsdienst (W) (falls zutreffend)	k. A.	

(a) für das Öko-Programm.



---

## HINWEISE ZUR ENTSORGUNG

---



Befindet sich die linke Abbildung (durchgestrichene Mülltonne auf Rädern) auf dem Produkt, gilt die Europäische Richtlinie 2012/19/EU. Diese Produkte dürfen nicht mit dem normalen Hausmüll entsorgt werden. Informieren Sie sich über die örtlichen Regelungen zur getrennten Sammlung elektrischer und elektronischer Gerätschaften. Richten Sie sich nach den örtlichen Regelungen und entsorgen Sie Altgeräte nicht über den Hausmüll. Durch die regelkonforme Entsorgung der Altgeräte werden Umwelt und die Gesundheit ihrer Mitmenschen vor möglichen negativen Konsequenzen geschützt. Materialrecycling hilft, den Verbrauch von Rohstoffen zu verringern.

---

## HERSTELLER

---

Chal-Tec GmbH, Wallstraße 16, 10179 Berlin, Deutschland.



**Dear Customer,**

Congratulations on purchasing this device. Please read the following instructions carefully and follow them to prevent possible damages. We assume no liability for damage caused by disregard of the instructions and improper use. Scan the QR code to get access to the latest user manual and more product information.



---

**CONTENT**

---

Safety Instructions	28
Quick Start Guide	30
Device Overview	32
Control Panel and Buttons	33
Adding Rinsing Salt	34
Loading the Baskets (EN 60436)	36
Detergent Types	37
Adding Detergent	38
Washing Programmes (EN 60436)	38
Operation in Detail	39
Cleaning and Care	41
Troubleshooting	43
Product Data Sheet (EN 60436)	48
Hints on Disposal	49
Producer	49

## SAFETY INSTRUCTIONS



### WARNING

Risk of explosion! Under certain conditions, Hydrogen gas may be produced in a hot-water system that has not been used for two weeks or more. **HYDROGEN GAS IS EXPLOSIVE.** If the hot-water system has not been used for such a period, before using the dishwasher turn on all hot-water faucets and let the water flow from each for several minutes. This will release any accumulated hydrogen gas. As the gas is flammable, do not smoke or use an open flame during this time.

- Do not abuse, sit on, or stand on the door or dish basket of the dishwasher.
- Do not touch the heating element during or immediately after use.
- Do not operate your dishwasher unless all enclosure panels are properly in place.
- Open the door very carefully if the dishwasher is operating. There is a risk of water squirting out.
- Do not place any heavy objects or stand on the door when it is open. The appliance could tip forward.
- When using your dishwasher, you should prevent plastic items from contacting with heating element.
- Check that the detergent receptacle is empty after completion of the wash cycle.
- Do not wash plastic items unless they are marked dishwasher safe or the equivalent.
- For plastic items not so marked, check the manufacturer's recommendations.
- Use only detergent and rinse additives designed for an automatic dishwasher.
- Never use soap, laundry detergent, or hand washing detergent in your dishwasher.
- Other means for disconnection from the supply must be incorporated in the fixed wiring with at least 3 mm contact separation in all poles.
- Keep children away from detergent and rinse aid, keep children away from the open door of the dishwasher, there could still be some detergent left inside.
- Young children should be supervised to ensure that they do not play with the appliance.
- This device may be only used by children 8 years old or older and persons with limited physical, sensory and mental capabilities and / or lack of experience and knowledge, provided that they have been instructed in use of the device by a responsible person who understands the associated risks.
- Dishwasher detergents are strongly alkaline. They can be extremely dangerous if swallowed. Avoid contact with skin and eyes, and keep children away from the dishwasher when the door is open.

- The door should not be left in the open position since this could present a tripping hazard.
- If the supply cord is damaged, it must be replaced by the manufacturer or its service agent or a similarly qualified person in order to avoid a hazard.
- Please dispose of packing materials properly.
- During installation, the power supply must not be excessively or dangerously bent or flattened.
- Do not tamper with controls.
- The appliance is to be connected to the water mains using new hose sets, and the old hose-sets should not be reused.
- Make sure that the carpet must not obstruct the openings at the bottom base.
- Use the dishwasher only for its intended function.
- The dishwasher is intended for indoor use only.
- The dishwasher is not designed for commercial use. It is intended for use in domestic households and in similar working and residential environments.

**CAUTION**

Risk of injury! Locate sharp items so that they are not likely to damage the door seal. Load sharp knives with the handles up to reduce the risk of cut-type injuries. Warning: Knives and other utensils with sharp points must be loaded in the basket with their points down or placed in a horizontal position.

**WARNING**

Risk of suffocation! Packaging material could be dangerous for children! For disposing of package and the appliance please go to a recycling centre. Cut off the power supply cable and make the door closing device unusable.

## QUICK START GUIDE

### (1) Setting up water drainage

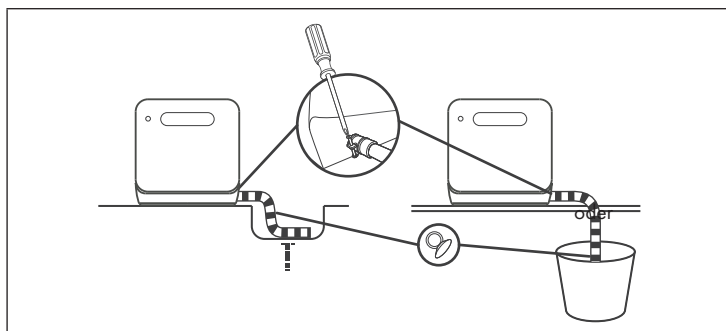

Insert the end of the drain hose into a sink or bucket.

Fix the drain hose with the back pipe of the machine. The interface is fitted with clamps and tightened with a screwdriver.

OR: Fix the drain hose with suction cups.

### (2) Setting up the water supply

**Note:** Before adding water, press the Power button to turn on the dishwasher.

You can fill the device with water in two ways:

- Permanent connection via the tap (1)
- Manual filling via the cap at the top of the device (2)

How to tell if there is enough water in the tank:

- If the tank is filled with enough water, a short beep sounds for 3 seconds.

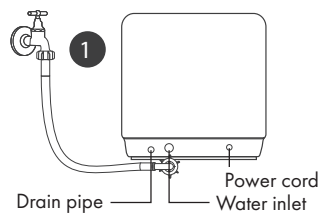

or

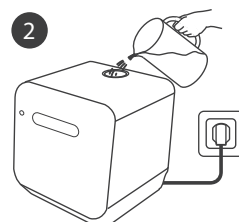

### (3) Filling the device

- Remove the larger food residues from the dishes.
- Open the door, place the dishes in the basket and add detergent.

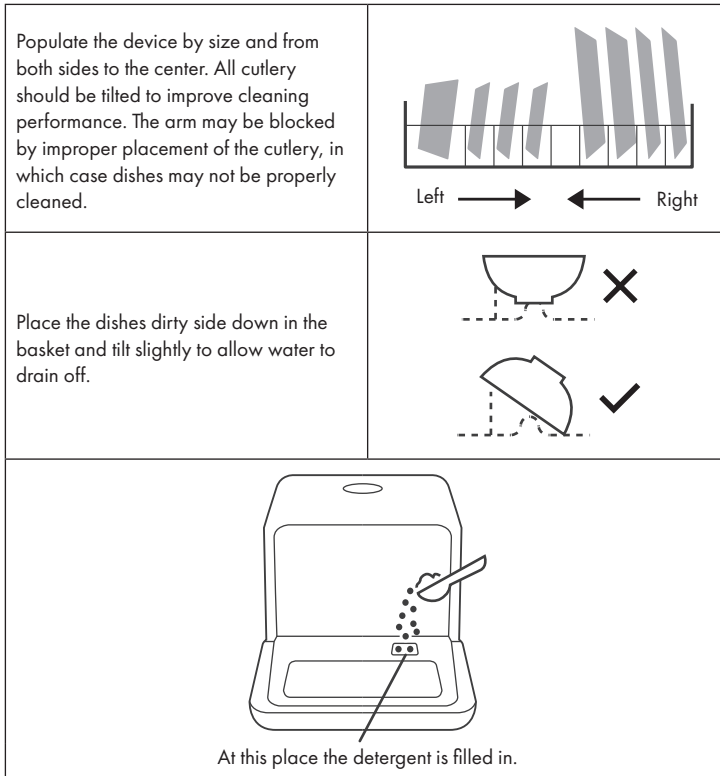

### (4) Starting the device

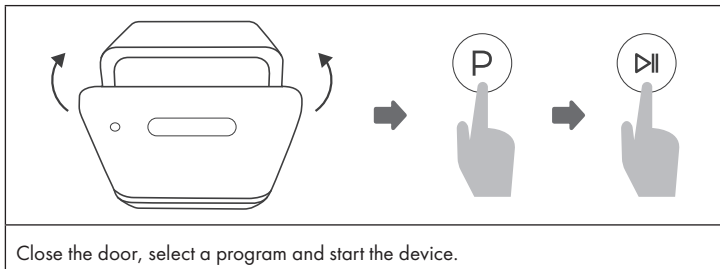

---

**DEVICE OVERVIEW**

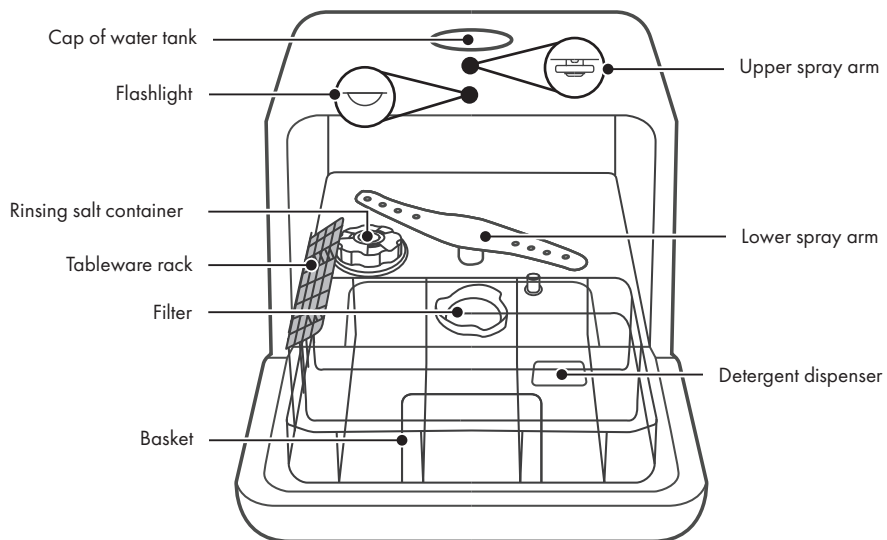

---



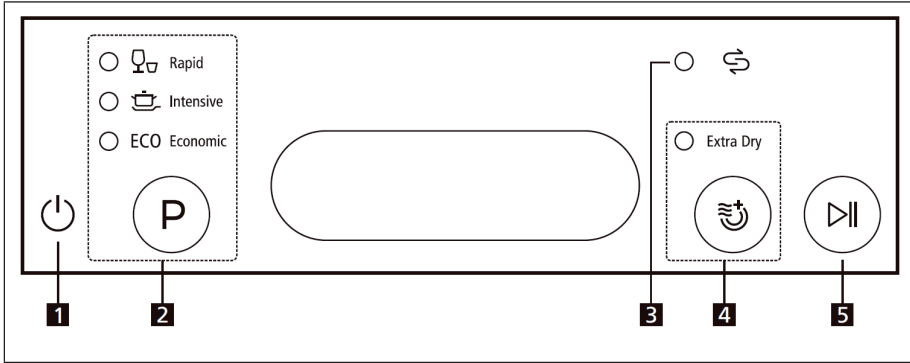

## CONTROL PANEL AND BUTTONS



1	<b>Power</b>	Switch the unit on and off.
2	<b>Programme</b>	Press the key repeatedly to select the desired programme.
		 Rapid: Short wash cycle for dishes with light soiling and dishes that do not need to be dried.
		 Intensive: For heavily soiled pots and pans and for dishes with dried food leftovers.
	<b>ECO</b>	Eco: Standard programme for dishes with normal soiling. Environmentally friendly programme, as it is very energy and water saving.
3	<b>Display</b>	 Washing salt: when the relevant symbol lights up on the screen, it means that the dishwashing salt needs to be topped up.
4	<b>Extra Dry</b>	Press the button for extra dry dishes.
5	<b>Start/Pause</b>	Press this key to start or stop the dishwasher. The indicator light flashes when the dishwasher starts.

## ADDING RINSING SALT

**Note:** If your dishwasher does not have a water softener (on some models), you can skip this section.

Only use rinsing salt that is intended for use in the dishwasher.  
The salt container is under the basket and should be filled as follows:

- Any other type of salt that is not specifically designed for the dishwasher, especially table salt, will damage the container. In the case of damage caused by the use of unsuitable salt, the manufacturer will not be liable for any damage caused.
- Fill the device with rinsing salt before starting a run. This avoids spilled salt grains that remain on the floor of the machine for an indefinite period, which can lead to corrosion.

### How to fill in the rinsing salt

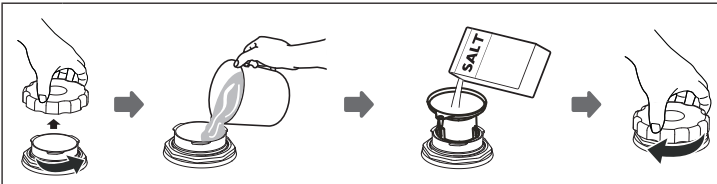

<b>A</b>	Remove the basket and unscrew the cap from the salt container.
<b>B</b>	Add 1 liter of water to the salt container before the first wash.
<b>C</b>	Insert the end of the funnel (supplied) into the hole and pour in about 130 g of salt. It is normal for a small amount of water to come out of the salt container.
<b>D</b>	After filling, tighten the cap clockwise.
<b>E</b>	The salt warning lamp usually goes out within 2-6 days after filling the salt container.
<b>F</b>	Immediately after filling the salt into the salt container, a washing program should be started (e.g., the quick program "Rapid"). Otherwise, the filter system, the pump or other important parts of the machine may be damaged by salt water.

## Important instructions

- The salt container should only be refilled when the salt warning light on the control panel is lit. Depending on how well the salt dissolves, the salt warning light will still light up when the salt container is filled. If there is no salt warning light on the control panel (on some models), you can use the cycles the dishwasher has undergone to determine when to refill with salt.
- If you spill some salt, start the quick program (Rapid) to remove the excess salt.

## How to adjust the amount of rinsing salt correctly

### Step 1: Call up rinsing salt settings

Close the door within 60 seconds of powering on, press and hold the Start/Pause button for 5 seconds.

### Step 2: Adjust the amount of rinsing salt according to water hardness

Press the Start/Pause button to select the correct setting according to your water hardness: H1 > H2 > H3 > H4 > H5 > H6.

For the correct water softener setting, refer to the table below in the „Water hardness and rinsing salt quantity“ section.

### Step 3: Leave rinsing salt settings

If you do not make another setting for 5 seconds, the unit will automatically exit the settings and enter standby mode.

## Water hardness and rinsing salt quantity

Water hardness		Softener setting (Display)	Display indicator ● OFF ○ ON		
°dH <sup>1)</sup>	Mmol/l <sup>2)</sup>		Intensive	Eco	Extra Drying
0-5	0 - 0.94	H1	○	○	●
6-11	1.0 - 2.0	H2	○	●	○
12-17	2.1 - 3.0	H3 <sup>3)</sup>	○	●	●
18-22	3.1 - 4.0	H4	●	○	○
23-34	4.1 - 6.0	H5	●	○	●
35-55	6.1 - 9.8	H6	●	●	○

(1) German water hardness.

(2) Millimoles, international water hardness.

(3) Default when first started

**Note:** Ask your local water supplier about the degree of hardness of your tap water.

## LOADING THE BASKETS (EN 60436)

### Crockery basket

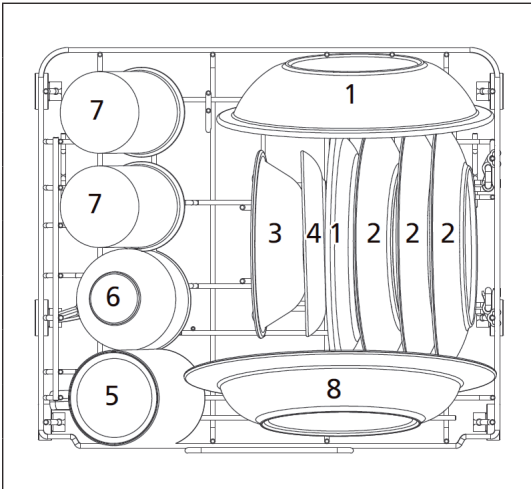

The diagram shows a top-down view of a crockery basket in a dishwasher. It contains the following items:

- 1: Melamine dessert plate (top center)
- 2: Dessert plate (middle right, three pieces)
- 3: Dessert bowl (middle left)
- 4: Saucer (middle left, one piece)
- 5: Mug (bottom left)
- 6: Cup (middle left)
- 7: Glass (top left, two pieces)
- 8: Soup plate (bottom center)

No.	Description
1	Melamine dessert plate
2	Dessert plate
3	Dessert bowl
4	Saucer
5	Mug
6	Cup
7	Glass
8	Soup plate

### Cutlery basket

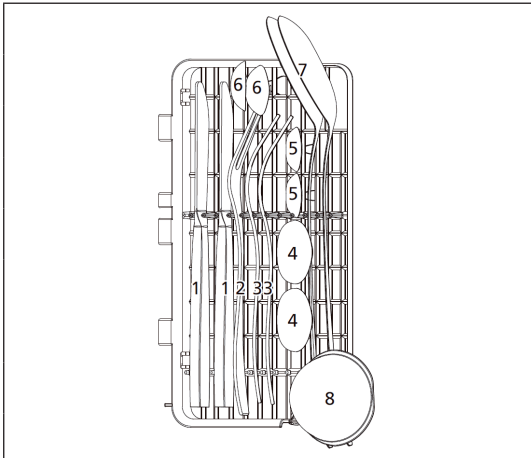

The diagram shows a top-down view of a cutlery basket in a dishwasher. It contains the following items:

- 1: Knife (left side, one piece)
- 2: Serving fork (left side, one piece)
- 3: Fork (left side, three pieces)
- 4: Soup spoon (right side, two pieces)
- 5: Teaspoon (right side, two pieces)
- 6: Dessert spoon (top left)
- 7: Serving spoon (top right)
- 8: Gravy ladle (bottom right)

No.	Description
1	Knife
2	Serving fork
3	Fork
4	Soup spoon
5	Teaspoon
6	Dessert spoon
7	Serving spoon
8	Gravy ladle

## Folding spikes

The spikes are used for holding plates and platters. They can be folded down to make more room for dishes, pots, pans and other large items.

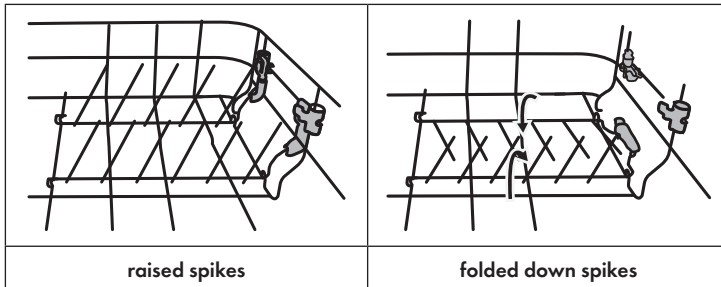

## DETERGENT TYPES

### Notes on the use of detergent

- Only use detergent specifically for dishwashers.
- Never use any other rinse aid and detergents. This will damage the appliance.
- Dishwasher detergent may contain corrosive ingredients. Keep dishwasher detergent out of the reach of children.
- The rinse aid is released during the final rinse to prevent water from forming droplets on your dishes and utensils, which can leave spots and streaks.

### Concentrated Detergent

Due to their chemical composition, dishwashing detergents can be divided into two types:

- Conventional alkaline detergents with corrosive components
- Weak alkaline detergents with natural enzymes

### Detergent tabs

The detergent tabs of different brands dissolve at different speeds in the machine. For this reason, they often can not develop their full cleaning power in short programs. Therefore always use the long programs in conjunction with detergent tabs to ensure that the tab dissolves completely.

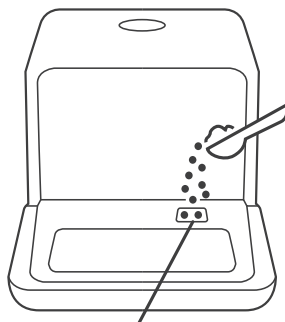

## ADDING DETERGENT

Always fill the detergent chamber immediately before starting a program and follow the instructions in the program table. Your dishwasher requires less detergent and rinse aid than standard equipment. Usually one tablespoon of detergent is enough for a normal rinse load. Heavily soiled dishes require more detergent. Put the detergent into the chamber shortly before starting, otherwise it may become damp and not dissolve as well.



At this place you fill in the detergent.

## WASHING PROGRAMMES (EN 60436)

Program	Rinsing cycle	Detergent Pre/Main	Time (min)	Energy (kWh)	Water (L)
 <b>Rapid</b>	Wash (45 °C) Rinse	6 g	29	0.350	5.0
	Rinse (55 °C)				
 <b>Intensive</b>	Wash (62 °C) Rinse	6 g	160	0.500	5.0
	Rinse (70 °C) Drying				
<b>ECO</b> <small>*EN 60436</small>	Wash (55 °C) Rinse	6 g	160	0.425	5.0
	Rinse (68 °C) Drying				
<small>*EN 60436: The ECO program was used for the test run in accordance with EN 60436.</small>					

## OPERATION IN DETAIL

### Starting the washing process

- 1 Pull out the basket.
- 2 Add a suitable detergent.
- 3 Insert the plug into the socket.
- 4 Press the Power button to turn on the unit.
- 5 Connect the inlet hose to the faucet and make sure that the water supply is set to full pressure OR manually add the water to the tank.
- 6 Select the desired program. When a program is selected, the corresponding indicator will light up.
- 7 Press the Start/Pause button to start the dishwasher.

**Note:** If you press the Start/Pause button to pause during washing, the dishwasher will beep every minute until you press the Start/Pause button again to start.

### Changing the program

If possible, a running program should be changed directly after the start. Otherwise, the detergent may have already dissolved and run out of the machine with the water. If this is the case, the dishwasher needs to be reset and the detergent dispenser must be refilled. To reset the dishwasher, follow the instructions below:

- 1 Press the Start/Pause button to pause the washing.
- 2 Press Program button for more than 3 seconds, the machine will be in stand by state.
- 3 Press the Program button to select the desired program.
- 4 Press the Start/Pause button, after 10 seconds, the dishwasher will start.

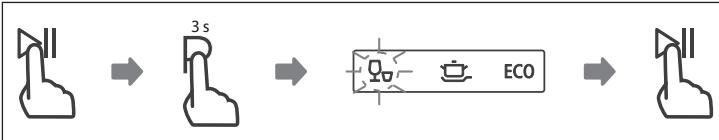

**Note:** If you open the door while the unit is running, the machine will stop automatically. When you close the door again and press the Start/Pause button, the unit will continue to move for 10 seconds.

**Note:** If your model has broken remember function, the machine will go on to finish the selected program after the power cut.

### Adding dishes later

A forgotten dish can be added any time before the detergent dispenser opens. In this case, follow the instructions below:

- 1 Press the Start/Pause button.
- 2 Open the door a little to stop the washing.
- 3 After the spray arms stop working, you can open the door completely.
- 4 Add forgotten dishes.
- 5 Close the door.
- 6 Press the Start/Pause button to start the dishwasher again.

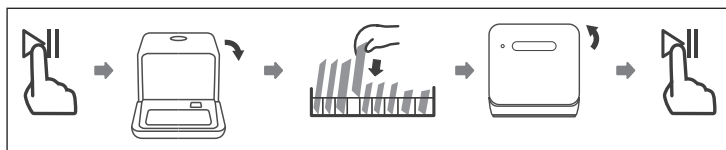

### After the end of the program

At the end of the program, the buzzer will sound for 8 seconds. Press the power button to turn off the power. Turn off the tap and open the dishwasher door. Wait a few minutes before unloading the dishwasher to avoid scalding. The dishes are still very hot after drying and can easily break. They will also dry better.

#### 1. Switch off the dishwasher:

- Press the Power button.
- Turn off the water tap!

#### 2. Open the door carefully:

- Hot dishes are sensitive to knocks. The dishes should be allowed to cool down around 15 minutes before removing from the appliance.
- Open the dishwasher's door, leave it ajar and wait a few minutes before removing the dishes. In this way they will be cooler and the drying will be improved.

#### 3. Unloading the dishwasher

- It is normal that the dishwasher is wet inside.



#### CAUTION

Risk of scalding! Never open the door during the washing process, as the hot water may scald you.



### Drain water from the water tank



- In standby mode, press and hold the Program and Extra Drying buttons simultaneously for 3 seconds to drain the water tank.

## CLEANING AND CARE

**Note:** Never use the dishwasher without filters!  
Make sure the filter is properly assembled. The performance may be affected and dishes and utensils could become damaged.

### Cleaning the filter system

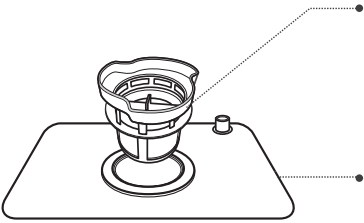
The filter system removes dirt and food residues, allowing the clean water to be re-circulated for cleaning. In order for the device to perform at its best you should clean the filters once a week. We recommend removing coarse dirt and food residues after each wash, by rinsing the filter and cup under running water. To remove the filter assembly, pull the cup handle in the upward direction.

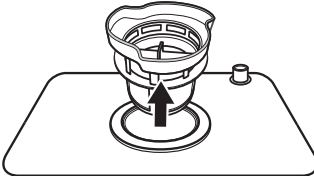
 <p>The diagram shows the filter assembly on a rectangular base. A dotted line with a dot points to the inner mesh (fine filter), and another dotted line with a dot points to the outer ring (main filter).</p>	<p><b>Fine filter:</b> Filters out dirt and residues and prevents them from getting back onto the dishes during the washing process.</p> <p><b>Main filter:</b> Leftovers and dirt particles are crushed by a special nozzle on the spray arm and discharged through the drain.</p>
 <p>The diagram shows the filter assembly with a curved arrow indicating a counterclockwise rotation and a straight arrow pointing upwards from the top handle.</p>	<p><b>Step 1:</b> Unscrew the complete filter set counterclockwise.</p>
 <p>The diagram shows the filter assembly with a straight arrow pointing upwards from the inner mesh, indicating it is being lifted out of the outer ring.</p>	<p><b>Step 2:</b> Lift fine filter (B) up from main filter (A). When you have cleaned the filters, replace them in reverse order.</p>

**Note:** Do not tap the filters when cleaning. Otherwise you may bend them, which would have a negative impact on the performance of the dishwasher.

### Cleaning the dishwasher

- Clean the control panel with a slightly damp cloth and then dry it thoroughly.
- Maintain the housing with a suitable polishing wax.
- Do not use sharp objects, scouring pads, aggressive detergents, scouring agents or paper towels to protect the stainless steel surface from scratches and stains.
- Clean the edge of the door with a warm, damp cloth. To prevent water from entering the locking mechanism or electrical components, do not use spray cleaners.

### How to protect the device from frost damage

In winter, take the following precautions to protect the machine against frost. Perform the following steps after every program run:

- 1 Pull the plug out of the socket.
- 2 Close the water supply and remove the inlet hose from the inlet valve.
- 3 Drain the water from the hose and valve into a vessel.
- 4 Reattach the inlet hose to the inlet valve.
- 5 Remove the filter from the bottom of the tub and use a sponge to soak up excess water.

### Cleaning the spray arms

The spray arms can be easily removed for regular cleaning of the nozzles to avoid clogging.

- 1 Grasp the center of the spray arm and pull it up to remove it.
- 2 Wash the spray arms under running water and carefully reinsert them. Check that the spray arms are seated correctly and make sure that their rotation is not obstructed in any way.

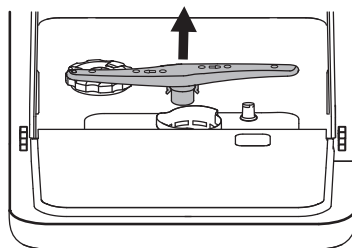

## TROUBLESHOOTING

Problem	Possible Causes	Solution
Dishwasher does not start.	Fuse blown, or the circuit break tripped.	Replace fuse or reset circuit breaker. Remove any other appliances sharing the same circuit with the dishwasher.
	No power.	Make sure the dishwasher is turned on and the door is closed securely. Make sure the power cord is properly plugged into the wall socket
	Water inflow abnormal or water pressure is too low.	Check that the water supply is connected properly and the water is turned on.
	Door of dishwasher not properly closed.	Make sure to close the door properly and latch it.
Water not pumped form dishwasher	Twisted or trapped drain hose.	Check the drain hose.
	Filter clogged.	Check the filters.
	Kitchen sink clogged.	Check the kitchen sink to make sure it is draining well. If the problem is the kitchen sink that is not draining, you may need a plumber rather than a serviceman for dishwashers.
Stained tub interior	Detergent with colourant may have been used.	Make sure that the detergent has no colourant.

<b>Problem</b>	<b>Possible Causes</b>	<b>Solution</b>
Suds in the tub	Wrong detergent.	Use only the dedicated dishwasher detergent to avoid suds. If suds exist in the washer. Open the door for 20-30 minutes to allow the foam to evaporate. If the foam still exists in the liner. Add 1.5 litre of water to the liner, close the dishwasher door and run a forced drain to drain it with the water. Repeat above operation until the foam is cleared.
	Spilled rinse-aid.	Always wipe up rinse-aid spills immediately.
White film on inside surface	Hard water minerals.	To clean the interior, use a damp sponge with dishwasher detergent and wear rubber gloves. Never use any other cleaner than dishwasher detergent otherwise, it may cause foaming or suds.
There are rust stains on cutlery.	The affected items are not corrosion resistant.	Avoid washing items that are not corrosion resistant in the dishwasher.
	A program was not run after dishwasher salt was added. Traces of salt have gotten into the wash cycle.	Always run a wash program without any crockery after adding salt.
	The lid of the softer is loose.	Check the softener lid is secure.
Knocking noise in the dishwasher	A spray arm is knocking against an item in a basket	Interrupt the program and rearrange the items which are obstructing the spray arm.
Rattling noise in the dishwasher	Items of crockery are loose in the dishwasher.	Interrupt the program and rearrange the items of crockery.

<b>Problem</b>	<b>Possible Causes</b>	<b>Solution</b>
Knocking noise in the water pipes	This may be caused by on-site installation or the cross-section of the piping.	This has no influence on the dishwasher function. If in doubt, contact a qualified plumber.
The dishes are not clean.	The dishes were not loaded correctly.	Follow the instructions for loading the dishwasher.
	Use more detergent, or change our detergent.	Select the Intensive program.
	Not enough detergent was dispensed	Use more detergent, or change your detergent.
	Items are blocking the movement of the spray arms.	Rearrange the items so that the spray can rotate freely.
	The filter combination is not clean or is not correctly fitted in the base of washcabinet. This may cause the spray arm jets to get blocked.	Clean and/or fit the filter correctly. Clean the spray arm jets.
Cloudiness on glassware.	Combination of soft water and too much detergent.	Use less detergent if you have soft water and select a shorter cycle to wash the glassware and to get them clean.
White spots appear on dishes and glasses.	Hard water can cause limescale deposits.	Add more detergent.
Black or grey marks on dishes	Aluminium utensils have rubbed against dishes	Use a mild abrasive cleaner to eliminate those marks.
Detergent left in dispenser	Dishes block detergent dispenser	Re-loading the dishes properly.

<b>Problem</b>	<b>Possible Causes</b>	<b>Solution</b>
The dishes are not drying.	Improper loading	Load the dishwasher as suggested in the directions.
	Dishes are removed too soon.	Do not empty your dishwasher immediately after washing. Open the door slightly so that the steam can come out. Take out the dishes until the inside temperature is safe to touch. Unload the lower basket first to prevent the dropping water from the upper basket.
	Wrong program has been selected.	With a short program, the washing temperature is lower, decreasing cleaning performance. Choose a program with a long washing time.
	Use of cutlery with a low-quality coating.	Cutlery or dishes of this type are not suitable for washing in the dishwasher.

## Error signals

When some malfunctions come on, the appliance will show a signal to warn you:

Program light	Meanings	Possible Causes
Extra Drying: Fast flickering	Longer inlet time.	A flow meter, drain valve, or pump failure. It should be repaired by a qualified specialist.
ECO and Extra Drying: Light fast flickering	Not reaching required temperature	Heating tube or thermistor anomaly. It should be repaired by a qualified specialist.
Intensive: Light fast flickering	Overflow. Some element of dishwasher leaks .	Some element of dishwasher leaks. Contact a qualified specialist.
Rapid and Extra Drying: Light fast flickering	Touch button adhesion	Display damage or material defects. Contact a qualified specialist.
Rapid, Intensive and Extra Drying: Light fast flickering	Communication anomaly	Contact a qualified specialist.
Rapid, Intensive, ECO and Extra Drying: Lights up permanently	Water tank doesn't get enough water within 3 minutes	It should be added more water until listening a quick beep. Then press Start/Pause button to ensure that the machine is working properly.

**Note:** If overflow occurs, turn off the main water supply before calling a service. If there is water in the base pan because of an overflow or small leak, the water should be removed before restarting the dishwasher.

## PRODUCT DATA SHEET (EN 60436)

<b>Name or trademark of the producer:</b> Chal-Tec GmbH				
<b>Address of the producer:</b> Wallstraße 16, 10179 Berlin, Deutschland.				
<b>Item number:</b> 10034126, 10034959, 10036271				
<b>General product parameters:</b>				
Parameter	Value	Parameter	Value	
Standard place settings <sup>(a)</sup>	2	Dimensions in cm	Height	43,5
			Width	42,0
			Depth	43,5
EEI <sup>(a)</sup>	67,5	Energy efficiency class <sup>(a)</sup>	F	
Cleaning performance index <sup>(a)</sup>	1,13	Drying performance index <sup>(a)</sup>	0,87	
Energy consumption in kWh [per cycle], based on the eco programme using cold water fill. Actual energy consumption will depend on how the appliance is used.	0,425	Water consumption in litres [per cycle], based on the eco program. Actual water consumption will depend on how the appliance is used and on the hardness of the water.	5,0	
Program duration <sup>(a)</sup> (h:min)	2:40	Type	Free standing	
Airborne acoustical noise emissions <sup>(a)</sup> (dB(A) re 1 pW)	58	Airborne acoustical noise emission class <sup>(a)</sup>	D	
Off-mode (W)	0,49	Standby mode (W)	k. A.	
Delay start (W) (if applicable)	1,00	Networked standby (W) (if applicable)	k. A.	

<sup>(a)</sup>for the eco program.



---

## HINTS ON DISPOSAL

---



According to the European waste regulation 2012/19/EU this symbol on the product or on its packaging indicates that this product may not be treated as household waste. Instead it should be taken to the appropriate collection point for the recycling of electrical and electronic equipment. By ensuring this product is disposed of correctly, you will help prevent potential negative consequences for the environment and human health, which could otherwise be caused by inappropriate waste handling of this product. For more detailed information about recycling of this product, please contact your local council or your household waste disposal service.

---

## PRODUCER

---

Chal-Tec GmbH, Wallstraße 16, 10179 Berlin, Germany.



**Chère cliente, cher client,**

Toutes nos félicitations pour l'acquisition de ce nouvel appareil. Veuillez lire attentivement et respecter les instructions de ce mode d'emploi afin d'éviter d'éventuels dommages. Nous ne saurions être tenus pour responsables des dommages dus au non-respect des consignes et à la mauvaise utilisation de l'appareil. Scannez le QR-Code pour obtenir la dernière version du mode d'emploi et des informations supplémentaires concernant le produit.



---

**ÍNDICE**

---

Indicaciones de seguridad	52
Manual de inicio rápido	54
Vista general del aparato	56
Panel de control y botones	57
Añadir sal de lavavajillas	58
Carga de los cestos (EN 60436)	60
Tipos de detergentes para lavavajillas	61
Añadir detergente	62
Programas de lavado (EN 60436)	62
Utilización en detalle	63
Limpieza y cuidado	65
Detección y reparación de anomalías	67
Ficha técnica del producto (EN 60436)	72
Retirada del aparato	73
Fabricante	73

## INDICACIONES DE SEGURIDAD



### ADVERTENCIA

¡Riesgo de explosión! Bajo determinadas circunstancias, se puede formar gas hidrógeno en un sistema de agua caliente que no se ha utilizado durante más de 2 semanas. El GAS HIDRÓGENO ES ALTAMENTE EXPLOSIVO. Si no ha utilizado el lavavajillas durante un período largo de tiempo, abra todos los grifos de agua caliente y deje que el agua fluya antes de utilizar el lavavajillas. De este modo, liberará el gas hidrógeno almacenado en el sistema. Dado que el gas es inflamable, evite en ese momento las fuentes de ignición y no fume.

- No abra la puerta con violencia. No se sienta ni se apoye en la puerta ni en el cesto de la vajilla.
- No toque la resistencia calefactora del lavavajillas durante o justo después de su uso.
- Ponga el lavavajillas en marcha cuando haya cerrado la puerta.
- Abra la puerta durante el funcionamiento con mucho cuidado y evite que el agua le salpique.
- No coloque objetos pesados sobre la puerta abierta, ya que el aparato podría voltearse.
- Asegúrese de que los objetos de plástico no entren en contacto con la resistencia calefactora durante el funcionamiento del aparato.
- Asegúrese de que el compartimento para el detergente esté vacío tras el ciclo de lavado.
- Lave solo aquellas piezas de plástico que sean aptas para lavavajillas y que cuenten con la marca correspondiente.
- Utilice solamente detergentes y abrillantadores aptos para el lavavajillas. No utilice jabones, detergentes de lavadora o detergentes de lavado a mano.
- El suministro eléctrico del edificio debe contar con un interruptor principal con una distancia de contacto de al menos 3 mm entre cada uno de los polos para permitir una interrupción del circuito eléctrico en caso de avería.
- Mantenga a los niños lejos de detergentes y abrillantadores, y asegúrese de que no sustraen detergente de la puerta abierta.
- No permita que los niños jueguen con el aparato.
- Las personas (incluidos niños) con discapacidad física o psíquica pueden utilizar el aparato si han sido previamente instruidas por otra persona sobre el funcionamiento del mismo y conocen las funciones, así como las indicaciones de seguridad.
- Los detergentes para lavavajillas son altamente alcalinos. Si los ingiere, puede intoxicarse. Evite el contacto con los ojos y la piel, y mantenga a los niños lejos del lavavajillas cuando la puerta esté abierta.

- No deje la puerta abierta permanentemente para que nadie tropiece con ella.
- Si el cable de alimentación está dañado, deberá ser sustituido por el fabricante o el servicio técnico.
- Deseche el material de embalaje como corresponda.
- Durante la instalación, asegúrese de que el cable de alimentación no queda pisado o doblado.
- No juegue con las perillas.
- Para conectar la máquina, utilice mangueras nuevas y deseche las viejas.
- Asegúrese de que ninguna alfombra bloquee los orificios situados en la parte inferior.
- Utilice el lavavajillas solo con el fin para el cual ha sido concebido.
- Utilice el lavavajillas únicamente en el interior.
- El lavavajillas no está indicado para uso comercial, sino doméstico o para entornos similares.

**¡ATENCIÓN!**

¡Riesgo de lesiones! Cuando cargue el lavavajillas, asegúrese de introducir los utensilios afilados de manera que no dañen la junta de la puerta. Introduzca los cuchillos afilados en la cesta para los cubiertos con el mango mirando hacia arriba. Coloque los cuchillos y otros objetos afilados con la punta mirando hacia abajo en la cesta para los cubiertos o de manera horizontal.

**ADVERTENCIA:**

¡Riesgo de asfixia! ¡Los niños pueden lesionarse con los materiales de embalaje y los aparatos antiguos! A la hora de retirar el aparato antiguo, corte el cable de alimentación e inhabilite el bloqueo de la puerta.

## MANUAL DE INICIO RÁPIDO

### (1) Instalar un desagüe permanente

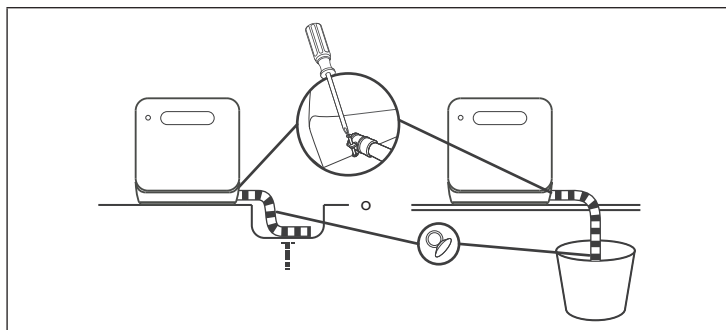

Encaje el extremo de la manguera de desagüe a un fregadero o a un cubo. Fije la manguera de desagüe al desagüe del aparato. Conecte la entrada con abrazaderas y apriételas con un destornillador. O: fije la manguera de desagüe con unas ventosas.

### (2) Instalar un suministro de agua permanente

**Atención:** Antes de añadir el agua, pulse el botón Power para encender el lavavajillas.

Puede llenar el aparato de dos maneras:

- Conexión permanente mediante un grifo (1)
- Llenado manual mediante la tapa de la parte superior del aparato (2)

Así detecta si hay suficiente agua en el depósito:

- Si el depósito tiene agua suficiente, el aparato emite un pitido durante 3 segundos.

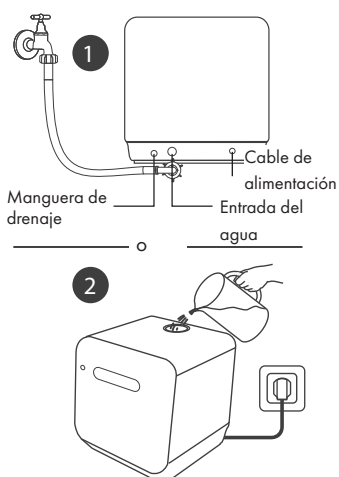

### (3) Llenar el aparato

- Retire los restos grandes de comida de la vajilla.
- Abra la puerta, coloque la vajilla en el cesto y añada un detergente.

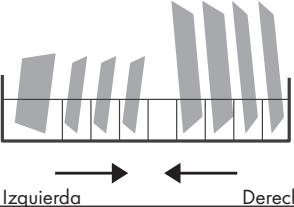
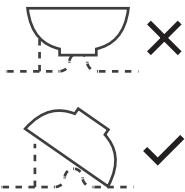
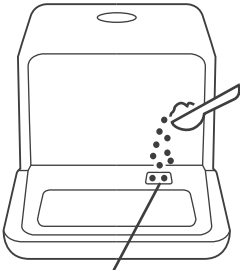
<p>Cargue el aparato por tamaños y desde ambos lados hacia el centro. La vajilla debe estar inclinada para facilitar la eficacia de la limpieza. El brazo aspersor se bloqueará si los cubiertos no están colocados correctamente, de modo que una parte de la vajilla podrían no limpiarse.</p>	
<p>Coloque la vajilla con la parte sucia mirando hacia abajo del cesto e inclínela ligeramente para que puedan gotear los restos de agua.</p>	
 <p>Ahora añada el detergente.</p>	

### (4) Poner el aparato en marcha

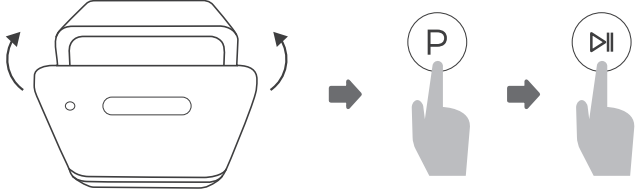

<p>Cierre la puerta, elija un programa y ponga el aparato en marcha.</p>

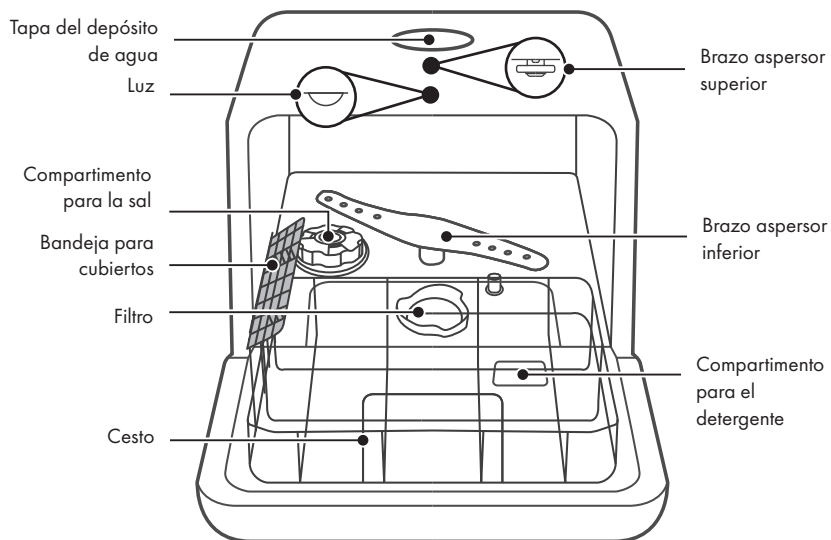

## VISTA GENERAL DEL APARATO



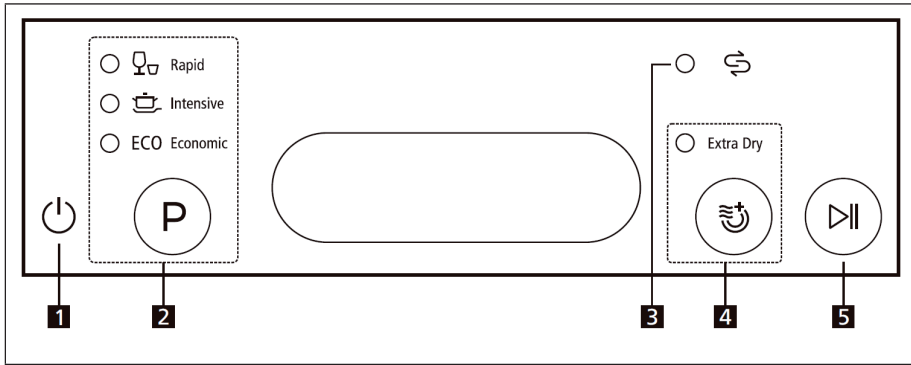

## PANEL DE CONTROL Y BOTONES



1	<b>Potencia</b>	Encender y apagar el aparato.
2	<b>Programa</b>	Pulse varias veces el botón para seleccionar uno de los programas siguientes:
		 Rápido: Ciclo corto de lavado para vajilla con poca suciedad y vajilla que no necesita secado.
		 Intensivo: Para vajilla muy sucia, como ollas o sartenes con restos secos de comida.
	ECO	Eco: Programa estándar para vajilla con grado de suciedad normal. Programa ecológico para ahorrar energía y agua.
3	<b>Indicador</b>	 Sal de lavado: Si aparece el símbolo correspondiente en pantalla, esto significa que la sal de lavavajillas se ha agotado y es necesario reponerla.
4	<b>Extra Dry</b>	Pulse la tecla para un secado extra en la vajilla.
5	<b>Inicio/Pausa</b>	Pulse este botón para iniciar el lavavajillas o detenerlo. El indicador luminoso parpadea al arrancar.

## AÑADIR SAL DE LAVAVAJILLAS

**Atención:** Si su lavavajillas no tiene un descalcificador de agua (en algunos modelos), puede saltarse esta sección.

Utilice solamente sal para el lavavajillas. El compartimento de la sal se encuentra bajo el cesto inferior y debe llenarse del siguiente modo:

- Cualquier otro tipo de sal que no se haya diseñado para lavavajillas, especialmente la sal de mesa, dañará el recipiente. En caso de daños provocados por el uso de un tipo de sal inadecuada, la garantía se cancelará y el fabricante no se responsabilizará de los daños resultantes.
- Llene el aparato con sal de lavado antes de comenzar un ciclo. Así se evitarán los grumos de sal que se generan durante un período de tiempo indeterminado en el fondo del aparato, lo que puede provocar corrosión

### Cómo añadir la sal

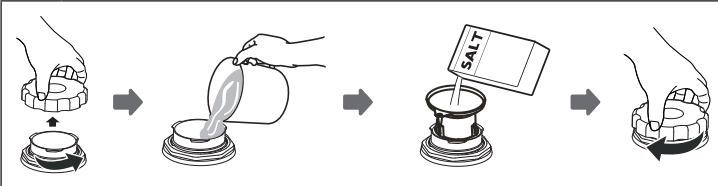

<b>A</b>	Retire el cesto y desenrosque la tapa del depósito para sal (1).
<b>B</b>	Antes del primer ciclo de lavado, añada 1 litro de agua al depósito de sal.
<b>C</b>	Coloque un extremo del embudo (incluido en el envío) en el orificio y añada aprox. 130 g de sal. Es normal que salga un poco de agua del compartimento para la sal.
<b>D</b>	Vuelva a enroscar la tapa en el sentido de las agujas del reloj tras el llenado.
<b>E</b>	Normalmente, el indicador de advertencia de sal desaparece a los 2-6 días después de rellenar el compartimento.
<b>F</b>	Inmediatamente después de añadir la sal en el compartimento, debe iniciar el programa de lavado (p. ej. el programa rápido). De lo contrario, el sistema de filtrado, la bomba u otras partes importantes del aparato podrían dañarse con el agua salada.

## Indicaciones importantes

- El compartimento para la sal solo debe llenarse cuando se ilumine el indicador correspondiente en el panel de control. En función de cómo se disuelve la sal, el indicador también podrá encenderse aunque todavía quede sal en el depósito. Si en el panel de control no hay ningún indicador de sal (en algunos modelos), puede juzgar, en función de los ciclos de lavado, cuándo es necesario añadir más sal.
- Si ha esparcido un poco de sal, inicie el programa rápido para retirar la sal sobrante.

## Cómo ajustar la cantidad de sal

### Paso 1: Acceder al menú de la sal

Cierre la puerta dentro de los 60 segundos después de encender el lavavajillas, pulse el botón Start/Pause y mantenga el botón pulsado durante 5 segundos.

### Paso 2: Ajustar la cantidad de sal según la dureza del agua

Pulse el botón Inicio/Pausa para seleccionar el ajuste óptimo de acuerdo con la dureza del agua de su zona. H1 > H2 > H3 > H4 > H5 > H6.

Para el ajuste correcto del descalcificador de agua, consulte la tabla en la sección «Dureza del agua y cantidad de sal».

### Paso 3: Salir del menú de la sal

Si no realiza ningún ajuste en 5 segundos, el aparato abandona automáticamente los ajustes y entra en modo Standby.

## Dureza del agua y cantidad de sal

Dureza del agua		Regulación de dureza (Pantalla)	Indicadores en la pantalla ● OFF ○ ON		
°dH <sup>1)</sup>	mmol/l <sup>2)</sup>		Intensivo	Eco	Secado adicional
0-5	0 - 0.94	H1	○	○	●
6-11	1.0 - 2.0	H2	○	●	○
12-17	2.1 - 3.0	H3 <sup>3)</sup>	○	●	●
18-22	3.1 - 4.0	H4	●	○	○
23-34	4.1 - 6.0	H5	●	○	●
35-55	6.1 - 9.8	H6	●	●	○

(1) Grado de dureza alemán  
 (2) Milimol, grado de dureza internacional  
 (3) Valor de fábrica

**Atención:** Pregunte a su proveedor de agua local sobre el grado de dureza de su agua del grifo.

## CARGA DE LOS CESTOS (EN 60436)

### Cesta para platos

Nr.	Bezeichnung
1	Platos de postre de melanima
2	Platos de postre
3	Fuentes de postros
4	Platillo
5	Vasos
6	Tazas
7	Copas
8	Plato sopero

### Cesto para cubiertos

Núm.	Denominación
1	Cuchillos
2	Cucharones
3	Tenedores
4	Cucharas
5	Cucharillas
6	Cucharas de postre
7	Cucharones
8	Cazos para salsa

## Soportes de platos

Los ganchos sirven como soportes para platos y son abatibles para a fin de facilitar la colocación de platos, ollas, sartenes y otros utensilios grandes.

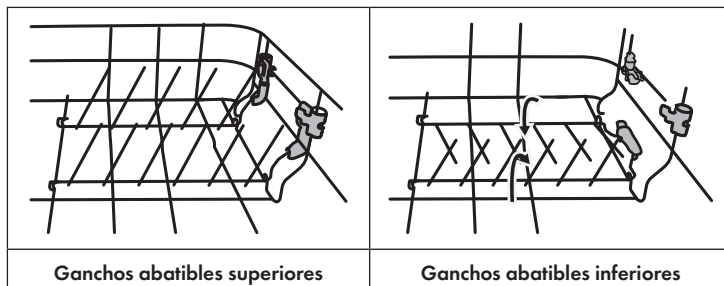

## TIPOS DE DETERGENTES PARA LAVAVAJILLAS

### Indicaciones sobre el uso del detergente

- Utilice solamente detergentes aptos para el lavavajillas.
- No utilice nunca otros detergentes o productos de limpieza, ya que pueden dañar el aparato.
- Los detergentes pueden contener ingredientes corrosivos. Mantenga el detergente del lavavajillas fuera del alcance de los niños.
- El detergente se libera durante el último ciclo de lavado para evitar que se formen gotas de agua en la vajilla, los cubiertos y los utensilios de cocina, que pueden dejar manchas y vetas.

### Detergentes concentrados

Según su composición química, los detergentes se dividen en dos tipos:

- Detergentes convencionales alcalinos con componentes corrosivos
- Detergentes con poca alcalinidad con enzimas naturales

### Pastilles pour lave-vaisselle

Las pastillas de detergente de distintas marcas se disuelven con una rapidez variable en la máquina. Por este motivo, en los programas cortos este producto no suele mostrar su mayor eficacia de limpieza. Utilice las pastillas solamente en los programas de lavado largos para asegurar que estas se disuelven completamente y no dejan restos.

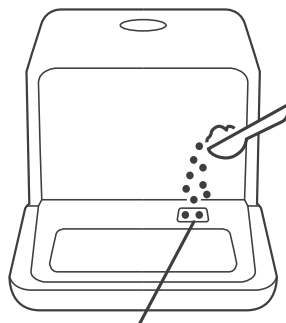

## AÑADIR DETERGENTE

Siempre llene el depósito para detergente antes de iniciar un programa y siga las instrucciones de la tabla de programas. Su lavavajillas necesita menos detergente que otros productos similares en el mercado. Normalmente basta con una cucharada de detergente para una carga normal. Si el grado de suciedad de la vajilla es alto, necesitará añadir más detergente. Introduzca el detergente en el depósito antes del inicio del programa; de lo contrario, el detergente podría humedecerse y sería más difícil de disolver. Ahora añada el detergente.



En este punto, llene el detergente.

## PROGRAMAS DE LAVADO (EN 60436)

Programa	Ciclo de lavado	Detergente Pre/Lavado	Tiempo (min)	Energía (kWh)	Agua (L)
	Lavado (45 °C) Aclarado Aclarado (55 °C)	6 g	29	0.350	5.0
<b>Rápido</b>					
	Lavado (62 °C) Aclarado Aclarado (70 °C) Secado	6 g	160	0.500	5.0
<b>Intensivo</b>					
<b>ECO</b>	Lavado (55 °C) Aclarado Aclarado (68 °C) Secado	6 g	160	0.425	5.0
*EN 60436					

\*EN 60436: Para ejecutar la prueba de conformidad con EN 60436 se ha empleado el programa ECO.

## UTILIZACIÓN EN DETALLE

### Iniciar el ciclo de lavado

- 1 Extraiga el cesto.
- 2 Añada el detergente adecuado.
- 3 Introduzca el cable de alimentación en la toma de corriente.
- 4 Pulse el botón Power para encender el aparato.
- 5 Conecte el conducto de desagüe al grifo y asegúrese de que el suministro de agua se encuentre a presión completa o añada el agua manualmente en el depósito.
- 6 Seleccione el programa deseado. Cuando seleccione un programa, se ilumina el indicador correspondiente.
- 7 Pulse el botón Start/Pause para iniciar el aparato.

**Atención:** Cuando pulsa el botón Start/Pause para pausar el lavado, el indicador del programa deja de parpadear. El lavavajillas emite una señal acústica cada minuto hasta que vuelva a pulsar el botón Start/Pause.

### Cambiar el programa

Si desea cambiar un programa durante el funcionamiento del lavavajillas, debe hacerlo justo después de su inicio. En caso contrario, el detergente podría haberse disuelto ya y el agua podría haberse desviado al desagüe. Si este fuera el caso, vuelva a añadir detergente. Para cambiar el programa, repita los siguientes pasos:

- 1 Pulse el botón Start/Pause para pausar el ciclo de lavado.
- 2 Mantenga pulsado el botón del programa durante más de 3 segundos para que el aparato entre en modo Standby.
- 3 Vuelva a pulsar el botón de programa para elegir el programa deseado.
- 4 Vuelva a pulsar el botón Start/Pause. El lavavajillas vuelve a encenderse después de 10 segundos.

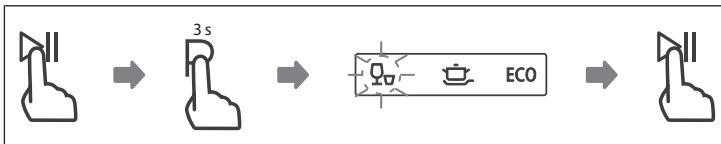

**Atención:** Si desea abrir la puerta mientras el aparato está en marcha, pulse el botón Start/Pause para parar el aparato. Después de cerrar la puerta, pulse el botón Start/Pause para que el aparato continúe funcionando transcurridos 10 segundos.

**Atención:** Si su lavavajillas tiene una función de memoria, el programa seleccionado continuará hasta el final después de una interrupción del suministro eléctrico.

### Añadir más vajilla con programa en curso

Puede añadir en cualquier momento la vajilla olvidada antes de abrir del compartimento del lavavajillas. Si este es el caso, siga estas instrucciones:

- 1 Pulse el botón Start/Pause.
- 2 Abra un poco la puerta para detener el aparato.
- 3 Una vez detenidos los brazos aspersores, puede abrir la puerta por completo.
- 4 Añada la vajilla olvidada.
- 5 Cierre la puerta.
- 6 Pulse el botón Start/Pause para volver a iniciar el aparato.

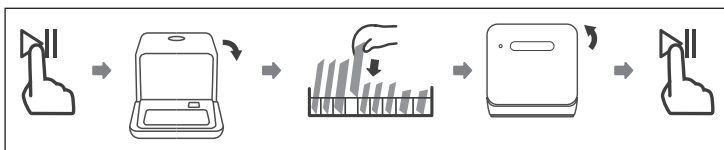

### Tras el final del programa

Una vez finalizado el programa, el lavavajillas emite un pitido de 8 segundos. Pulse el botón Power para apagar el aparato. Cierre el suministro de agua y abra la puerta del lavavajillas. Espere unos minutos hasta descargar el aparato, pues la vajilla estará muy caliente tras el proceso de secado y puede romperse con facilidad. Además, de esta manera se secará mejor.

#### 1. Apague el aparato:

- Pulse el botón Power.
- Cierre el paso de agua.

#### 2. Abra con cuidado la puerta.

- La vajilla caliente puede romperse con facilidad. Deje el aparato enfriar durante 15 minutos antes de sacar la vajilla.
- Abra la puerta del lavavajillas, déjela abierta y espere unos minutos antes de retirar los platos. De esta manera, la vajilla se enfría y se seca mejor.

#### 3. Vaciar el lavavajillas:

- Es normal que el interior del lavavajillas esté húmedo.



#### ¡ATENCIÓN!

¡Riesgo de quemaduras! Nunca abra la puerta durante el ciclo de lavado, ya que el agua caliente puede escaldar.



## Vaciar el depósito de agua



- En modo Standby, mantenga pulsados al mismo tiempo los botones de programa y secado adicional durante 3 segundos para vaciar el depósito de agua.

## LIMPIEZA Y CUIDADO

**Nota:** nunca utilice el lavavajillas sin filtro. Asegúrese de que el filtro esté montado correctamente. Si no lo hace, puede perjudicar el rendimiento y dañar la vajilla y los utensilios de cocina.

### Limpiar el sistema de filtrado

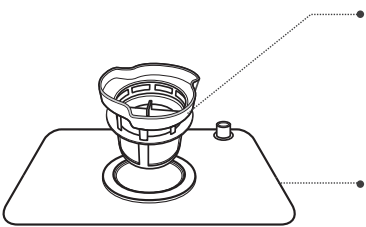
El sistema de filtrado elimina la suciedad y los restos de comida y permite que el agua limpia fluya por el circuito para su limpieza. Para que el aparato pueda rendir al máximo, debe limpiar los filtros una vez por semana. Le recomendamos retirar los restos de comida y suciedad de mayor tamaño tras cada ciclo de lavado y lavar el filtro con agua limpia. Para retirar el filtro, tire de la manilla del recipiente hacia arriba.

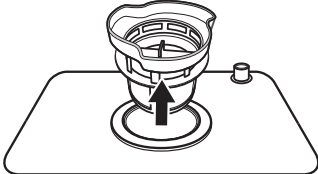
	<p><b>Filtro fino:</b> Filtra la suciedad y los restos de comida y evita que durante el proceso de lavado vuelvan a la vajilla.</p> <p><b>Filtro principal:</b> Los restos de comida y las partículas de suciedad se disuelven por una boquilla especial en el brazo aspersor y se desechan por el desagüe.</p>
	<p><b>Paso 1:</b> Gire el filtro en sentido contrario a las agujas del reloj.</p>
	<p><b>Paso 2:</b> Retire el filtro fino (B) del filtro principal (A). Una vez haya limpiado el filtro, vuelva a montarlo en el orden inverso.</p>

**Atención:** No golpee los filtros durante la limpieza, pues podrían doblarse e influir negativamente en el rendimiento del aparato.

### Limpiar el lavavajillas

- Limpie el panel de control con un paño ligeramente húmedo y séquelo con cuidado.
- Lave la carcasa con cera de pulir adecuada para el aparato.
- No utilice productos abrasivos, esponjas abrasivas ni objetos punzantes para la limpieza de la superficie de acero inoxidable, ya que la podría dañar.
- Limpie el borde de la puerta con un paño caliente y húmedo. Para evitar que el agua entre al mecanismo de cierre, no utilice sprays.

### Cómo proteger la máquina de temperaturas muy bajas

Durante el invierno, tenga en cuenta las siguientes indicaciones para proteger el lavavajillas de las bajas temperaturas. Tras cada lavado, realice las siguientes acciones:

- 1 Desconecte el enchufe de la toma de corriente.
- 2 Cierre la toma de agua y retire la manguera de entrada de la válvula de entrada.
- 3 Deje el agua escurrirse de la válvula y de la manguera en un recipiente.
- 4 Conecte de nuevo la manguera de entrada a la válvula.
- 5 Retire el filtro situado en el suelo del interior del lavavajillas y seque el agua con una esponja.

### Limpieza de los brazos aspersores

Puede desmontar fácilmente los brazos aspersores para limpiar regularmente las boquillas y así evitar obstrucciones.

- 1 Agarre el centro del brazo aspersor y tírelo hacia arriba para quitarlo.
- 2 Lávelo con agua corriente y vuelva a colocarlo de nuevo. Asegúrese de que el movimiento de rotación no se ve obstruido de ningún modo.

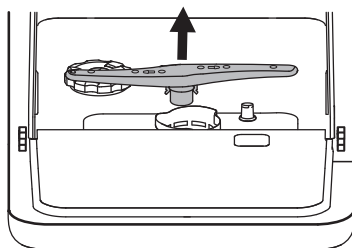

## DETECCIÓN Y REPARACIÓN DE ANOMALÍAS

Anomalía	Posible causa	Solución
El lavavajillas no se enciende.	El fusible se ha fundido o ha saltado.	Sustituya los fusibles o vuelva a encender el interruptor de suministro eléctrico.
	No hay corriente.	Retire todos los dispositivos que dependan de la misma fuente de alimentación.
	El suministro de agua está obstruido o la presión del agua es muy baja.	Compruebe que la entrada de agua está bien conectada y que el grifo está abierto.
	La puerta no está bien cerrada.	Asegúrese de que, al cerrar la puerta, esta encaja correctamente.
No se bombea agua al lavavajillas.	El tubo de abastecimiento está doblado.	Compruebe el conducto.
	El filtro está obstruido.	Compruebe el filtro.
	La salida de agua está obstruida.	Compruebe la salida de agua y límpiela si es necesario. Si el problema persistente, contacte al servicio técnico.
Manchas de color en el interior del lavavajillas.	Detergente con color.	Utilice detergentes incoloros.

<b>Anomalia</b>	<b>Posible causa</b>	<b>Solución</b>
Mousse dans la cuve.	Produit de lavage inadapté.	Utilice solamente detergentes aptos para el lavavajillas para evitar la formación de espuma. Si todavía se produce espuma, abra la puerta durante 20-30 minutos y deje que la espuma desaparezca. A continuación, añada 1,5 L de agua fría y cierre la puerta. Inicie cualquier programa de lavado para eliminar los restos.
	Exceso de abrillantador.	Retire el exceso de detergente inmediatamente.
Capa blanca en la superficie interior.	Residuos minerales procedentes de agua dura.	Limpie el interior de la máquina con un paño húmedo y un poco de detergente para lavavajillas. Para ello, utilice guantes y no emplee ningún otro producto de limpieza para evitar la formación de espuma.
Manchas de óxido en los cubiertos.	Los cubiertos no son inoxidable.	Lave solo cubiertos inoxidable.
	No se ha iniciado ningún programa después de que haya rellenado el depósito de la sal.	Inicie el programa de lavado inmediatamente después del rellenado
	La tapa del compartimento para la sal está suelta.	Asegúrese de que la tapa está bien cerrada.

<b>Anomalía</b>	<b>Posible causa</b>	<b>Solución</b>
Sonidos de golpes en el interior de la máquina.	El brazo aspersor está chocando contra un objeto de la bandeja.	Interrumpa el programa y coloque la vajilla de tal manera que no toque el brazo aspersor.
Sonidos metálicos en el interior de la máquina.	La vajilla se está moviendo.	No tiene ningún efecto en el funcionamiento del lavavajillas. Si no está seguro/a, contacte con un especialista.
Golpes en la tubería de agua.	El ruido puede deberse a la instalación de las tuberías de agua.	El ruido no afecta al funcionamiento del lavavajillas. En caso de duda, póngase en contacto con un técnico.
La vajilla no está limpia.	La vajilla no se ha cargado correctamente.	Siga las indicaciones de carga del lavavajillas.
	El programa no era lo suficientemente fuerte.	Utilice el programa intensivo.
	Ha utilizado muy poco detergente.	Utilice más detergente o cambie de producto
	Hay objetos que bloquean los brazos aspersores.	Coloque la vajilla en la máquina de tal forma que los brazos aspersores no queden bloqueados.
	El filtro está sucio o mal colocado. Esto puede provocar la obstrucción de las boquillas del brazo aspersor.	Limpie los filtros o colóquelos correctamente. Limpie los brazos aspersores.
El vidrio se empaña.	Combinación de agua blanda con mucho detergente.	Utilice menos detergente y seleccione un programa más corto para lavar y limpiar el vidrio.

<b>Anomalía</b>	<b>Posible causa</b>	<b>Solución</b>
Manchas blancas en platos y vasos.	El agua dura puede provocar depósitos de cal.	Use más detergente.
Marcas negras o grises en la vajilla.	Las partes de aluminio han arañado la vajilla.	Utilice un producto de limpieza no abrasivo.
Restos de detergente en el depósito.	La vajilla impide la disolución del detergente.	Siga las indicaciones de carga del lavavajillas.
La vajilla no se seca.	Carga incorrecta.	Suivez les instructions pour charger le lave-vaisselle.
	La vajilla se ha retirado demasiado pronto.	No vacíe el lavavajillas inmediatamente después de lavarla. Abra la puerta ligeramente para permitir que salga el vapor. No retire los platos hasta que la temperatura interior haya descendido lo suficiente como para tocarlos con seguridad. En primer lugar, retire los platos del cesto inferior para evitar que el agua que gotea salga del cesto superior.
	Programa incorrecto.	En los programas cortos la temperatura de lavado y secado es menor. Utilice un programa con un tiempo de lavado mayor.
	El recubrimiento de los cubiertos es de baja calidad.	Este tipo de vajilla o cubiertos no son adecuados para su lavado en lavavajillas.

## Aviso de error

En caso de avería, el aparato emite una señal de advertencia:

Luz del programa	Significado	Posible causa
Secado adicional: Parpadeo rápido	Tiempo largo de suministro de agua	El caudalímetro, la válvula de drenaje o la bomba deben ser inspeccionados y reparados por un técnico cualificado.
ECO y Secado adicional: Parpadeo ligeramente rápido	No se alcanza la temperatura deseada.	Problemas con el sistema calorífico (el tubo de calefacción está defectuoso o hay un fallo en el termistor). Póngase en contacto con un especialista técnico.
Intensivo: Parpadeo ligeramente rápido	El agua desborda.	Hay una fuga en algún lugar. Póngase en contacto con un especialista técnico.
Secado rápido y adicional: Parpadeo ligeramente rápido	Los botones no funcionan correctamente.	La pantalla está rota o defectos de material. Póngase en contacto con un especialista técnico.
Secado rápido, intensivo y adicional: Parpadeo ligeramente rápido	Problema de comunicación	Póngase en contacto con un especialista técnico.
Secado rápido, intensivo, ECO y adicional: Iluminación continua.	El depósito de agua no obtiene agua suficiente en 3 minutos.	Añada más agua hasta que escuche un pitido rápido. A continuación, pulse el botón Start/ Pause para asegurarse de que la máquina funciona correctamente.

**Atención:** Si hay fugas de agua, corte el suministro principal de agua y contacte con el servicio técnico. Si hay agua en la bandeja inferior debido a un sobrellenado o a una pequeña fuga, debe retirar el agua antes de reiniciar el lavavajillas.

## FICHA TÉCNICA DEL PRODUCTO (EN 60436)

<b>Nombre o marca del fabricante:</b> Chal-Tec GmbH				
<b>Dirección del fabricante:</b> Wallstraße 16, 10179 Berlín, Alemania.				
<b>Número de artículo:</b> 10034126, 10034959, 10036271				
<b>Parámetros generales del producto:</b>				
Parámetro	Valor	Parámetro	Valor	
Servicio estándar <sup>(a)</sup>	2	Dimensiones en cm	Alto	43,5
			Ancho	42,0
			Largo	43,5
EEl <sup>(a)</sup>	67,5	Energieeffizienz-klasse <sup>(a)</sup>	F	
Índice de eficacia de limpieza <sup>(a)</sup>	1,13	Trocknungsleistungs-Index <sup>(a)</sup>	0,87	
Consumo de energía en kWh [por ciclo], basándose en el programa Eco con llenado de agua fría. El consumo energético real depende del uso que le dé al aparato.	0,425	Consumo de agua en litros [por ciclo], basándose en el programa Eco. El consumo de agua real depende de cómo utilice el aparato y de la dureza del agua.	5,0	
Duración del programa <sup>(a)</sup> (h:min)	2:40	Tipo de construcción	Independiente	
Emisiones acústicas <sup>(a)</sup> (dB(A) re 1 pW)	58	Clase de emisiones acústicas	D	
Apagado (W)	0,49	Modo de espera (W)	n/a	
Inicio programado (W) (si corresponde)	1,00	Modo de espera enchufado (W) (si corresponde)	n/a	

<sup>(a)</sup> para el programa ECO.



---

## RETIRADA DEL APARATO

---



Si el aparato lleva adherida la ilustración de la izquierda (el contenedor de basura tachado), entonces rige la directiva europea 2012/19/UE. Este producto no debe arrojarse a un contenedor de basura común. Infórmese sobre las leyes territoriales que regulan la recogida separada de aparatos eléctricos y electrónicos. Respete las leyes territoriales y no arroje aparatos viejos al cubo de la basura doméstica. Una retirada de aparatos conforme a las leyes contribuye a proteger el medio ambiente y a las personas a su alrededor frente a posibles consecuencias perjudiciales para la salud. El reciclaje ayuda a reducir el consumo de materias primas.

---

## FABRICANTE

---

Chal-Tec GmbH, Wallstraße 16, 10179 Berlín, Alemania.



**Chère cliente, cher client,**

Toutes nos félicitations pour l'acquisition de ce nouvel appareil. Veuillez lire attentivement et respecter les instructions de ce mode d'emploi afin d'éviter d'éventuels dommages. Nous ne saurions être tenus pour responsables des dommages dus au non-respect des consignes et à la mauvaise utilisation de l'appareil. Scannez le QR-Code pour obtenir la dernière version du mode d'emploi et des informations supplémentaires concernant le produit.



---

## **SOMMAIRE**

---

Consignes de sécurité	76
Guide de démarrage rapide	78
Aperçu de l'appareil	80
Panneau de commande et touches	81
Ajout de sel régénérant	82
Chargement des paniers (EN 60436)	84
Types de produit de lavage	85
Ajout du produit de lavage	86
Programmes de lavage (EN 60436)	86
Détail des opérations	87
Nettoyage et entretien	89
Identification et résolution des problèmes	91
Fiche de données produit (EN 60436)	96
Informations sur le recyclage	97
Fabricant	97

## CONSIGNES DE SÉCURITÉ



### MISE EN GARDE

Risque d'explosion ! Dans certaines conditions, de l'hydrogène peut se former dans un système d'eau chaude qui n'a pas été utilisé depuis plus de deux semaines. LE GAZ HYDROGÈNE EST EXTRÊMEMENT EXPLOSIF ! Si vous n'avez pas utilisé le lave-vaisselle depuis longtemps, ouvrez tous les robinets d'eau chaude et laissez l'eau couler quelques minutes avant d'utiliser le lave-vaisselle. L'hydrogène accumulé s'échappera ainsi du système. Comme le gaz peut s'enflammer, évitez les flammes nues et ne fumez pas pendant ce temps.

- Ne tirez pas sur la porte. Ne vous asseyez pas et ne vous tenez pas debout sur la porte ou le panier à vaisselle.
- Ne touchez pas l'élément chauffant du lave-vaisselle pendant ou peu après son utilisation.
- Ne faites pas fonctionner le lave-vaisselle tant que la porte n'est pas bien fermée.
- Pendant le fonctionnement, soyez très prudent si vous ouvrez la porte, et veillez à ne pas vous faire éclabousser.
- Ne posez pas d'objet lourd sur la porte ouverte, car cela pourrait faire basculer la machine vers l'avant.
- Assurez-vous que les objets en plastique n'entrent pas en contact avec l'élément chauffant pendant le fonctionnement.
- Assurez-vous que la chambre de lavage est vide après le cycle de lavage.
- Lavez uniquement les pièces en plastique compatibles lave-vaisselle et qui portent la marque correspondante.
- N'utilisez que du liquide vaisselle et du produit de rinçage adapté aux lave-vaisselle. N'utilisez pas de savon, de lessive ou de savon pour les mains.
- L'alimentation du bâtiment doit comporter un interrupteur principal avec un intervalle de contact d'au moins 3 mm entre les pôles individuels afin de permettre une interruption du circuit en cas de défaillance.
- Gardez les enfants à l'écart des produits de lavage et de rinçage, et veillez à ce qu'ils ne reçoivent pas de produit par la porte ouverte.
- Assurez-vous que les enfants ne jouent pas avec l'appareil.
- Les enfants et les personnes handicapées physiques et mentales ne doivent utiliser l'appareil que s'ils ont été correctement informés par une personne responsable du fonctionnement de l'appareil et des mesures de sécurité.
- Les produits à vaisselle sont fortement alcalins. En cas d'ingestion, ils peuvent provoquer une intoxication. Évitez tout contact avec la peau ou les yeux et éloignez les enfants du lave-vaisselle lorsque la porte est ouverte.

- Ne laissez pas la porte ouverte en permanence, afin que personne ne trébuche dessus.
- Si le cordon d'alimentation est endommagé, il doit être remplacé par le fabricant ou par un spécialiste.
- Veuillez éliminer le matériel d'emballage dans les règles.
- Lors de l'installation, assurez-vous que le cordon d'alimentation n'est ni plié ni pincé.
- Ne jouez pas avec les boutons de réglage.
- Lors du raccordement de la machine, utilisez des tuyaux neufs et jetez les anciens.
- Assurez-vous qu'aucun tapis ne bloque les ouvertures du bas.
- Utilisez le lave-vaisselle uniquement aux fins pour lesquelles il a été conçu.
- Utilisez le lave-vaisselle à l'intérieur uniquement.
- Le lave-vaisselle n'est pas destiné à un usage commercial, mais uniquement à un usage domestique et à des environnements similaires.

**ATTENTION**

Risque de blessure ! Lors du chargement de la machine, assurez-vous que les pièces coupantes sont placées dans la machine de manière à ne pas endommager le joint de la porte. Les couteaux tranchants doivent être insérés avec la poignée vers le haut dans le panier à couverts. Les couteaux et autres articles pointus doivent être placés dans le panier à couverts ou horizontalement.

**MISE EN GARDE**

Risque d'étouffement ! Les matériaux d'emballage et les vieux appareils peuvent causer des blessures aux enfants. Lors de la mise au rebut de l'ancien appareil, coupez le cordon d'alimentation et rendez le verrou de la porte inutilisable.

## GUIDE DE DÉMARRAGE RAPIDE

### (1) Installation de l'évacuation d'eau

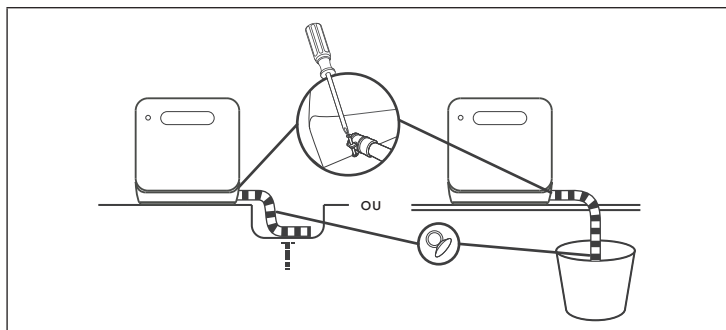

Insérez l'extrémité du tuyau de vidange dans un évier ou un seau. Fixez le tuyau de vidange sur l'évacuation de la machine. Connectez l'interface avec des colliers de serrage et serrez-les avec un tournevis. OU BIEN : Fixez le tuyau de vidange avec des ventouses.

### (2) Installation de l'arrivée d'eau

**Remarque :** Avant d'alimenter l'appareil en eau, appuyez sur le bouton d'alimentation pour allumer le lave-vaisselle.

Vous pouvez alimenter l'appareil en eau de deux manières :

- Branchement permanent au robinet (1)
- Remplissage manuel via le capuchon situé en haut de l'appareil (2)

Comment savoir s'il y a assez d'eau dans le réservoir :

- Lorsque le réservoir contient suffisamment d'eau, un bref bip retentit pendant 3 secondes.

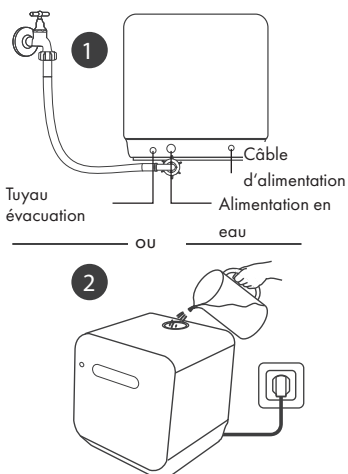

### (3) Pour charger l'appareil

- Retirez les plus gros restes de nourriture de la vaisselle.
- Ouvrez la porte, mettez la vaisselle dans le panier et ajoutez du produit vaisselle.

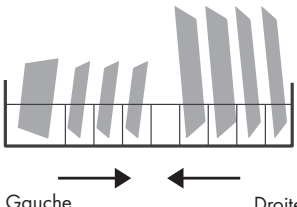
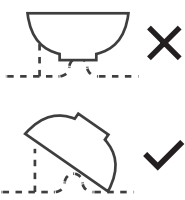
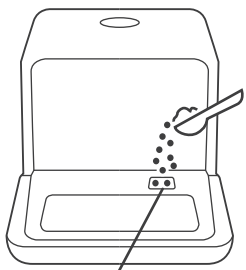
<p>Chargez l'appareil en fonction de la taille et des deux côtés vers le milieu. Tous les couverts doivent être inclinés pour améliorer les performances de nettoyage. Le bras peut être bloqué si les couverts sont mal placés, empêchant ainsi le nettoyage de la vaisselle.</p>	
<p>Placez la vaisselle côté sale dans le panier et inclinez-la légèrement pour permettre à l'eau de s'écouler.</p>	
 <p>Versez le produit vaisselle à cet endroit.</p>	

### (4) Pour démarrer l'appareil

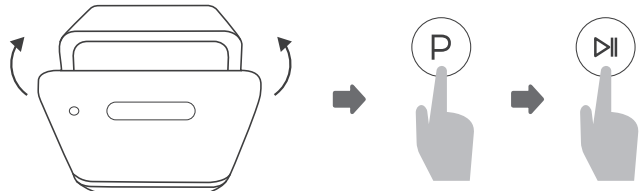
<p>Fermez la porte, sélectionnez un programme et démarrez l'appareil.</p>

---

## APERÇU DE L'APPAREIL



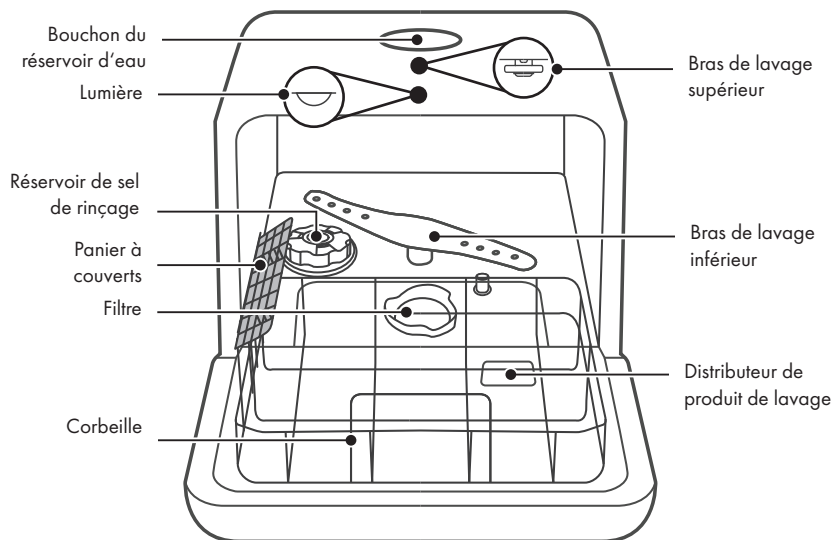

---



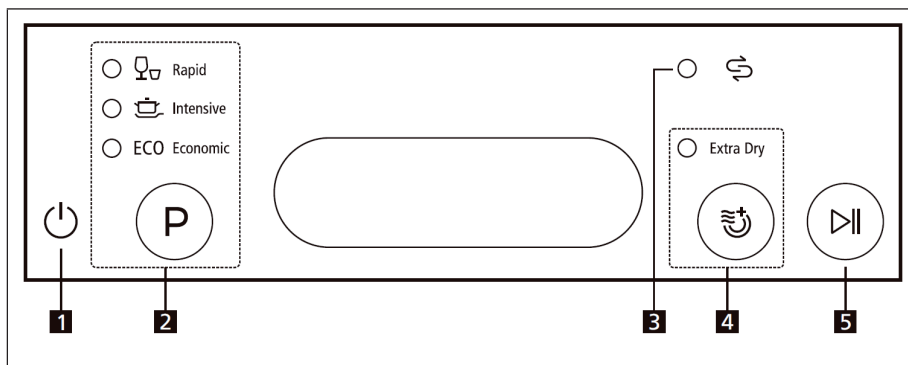

## PANNEAU DE COMMANDE ET TOUCHES



1	<b>Power</b>	Pour allumer et éteindre l'appareil.
2	<b>Programmes</b>	Appuyez plusieurs fois sur le bouton pour sélectionner le programme souhaité.
		 Rapide : Cycle de lavage court pour la vaisselle peu sale et la vaisselle qui n'a pas besoin d'être séchée.
		 Intensif : Pour les casseroles et poêles très sales ainsi que pour la vaisselle avec des restes séchés.
	 Eco : Programme standard pour la vaisselle normalement sale. Programme respectueux de l'environnement, car il économise de l'énergie et de l'eau.	
3	<b>Affichage</b>	 Sel de rinçage : Si le symbole correspondant s'allume sur l'écran, vous devez ajouter du sel de rinçage.
4	<b>Extra Dry</b>	Appuyez sur le bouton pour une vaisselle extra sèche.
5	<b>Start/Pause</b>	Appuyez sur ce bouton pour démarrer ou arrêter le lave-vaisselle. Le voyant lumineux clignote au démarrage.

## AJOUT DE SEL RÉGÉNÉRANT

**Remarque :** Si votre lave-vaisselle ne dispose pas d'un système d'adoucissement de l'eau (sur certains modèles), vous pouvez ignorer cette section.

N'utilisez que du sel régénérant pour lave-vaisselle. Le réservoir de sel se situe sous le panier et doit être rempli comme suit :

- Tout autre type de sel non spécialement conçu pour le lave-vaisselle, en particulier le sel de table, endommagera le conteneur. Le fabricant ne peut être tenu responsable des dommages causés par l'utilisation de sel inapproprié.
- Remplissez l'appareil avec du sel de rinçage juste avant de commencer un lavage. Cela empêche les grains de sel ou d'eau salée renversés de rester dans le fond de la machine pendant une période indéterminée, provoquant ainsi la corrosion.

### Comment ajouter du sel de rinçage

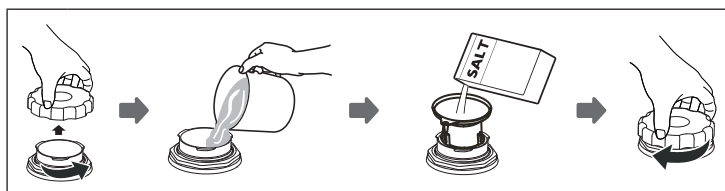

<b>A</b>	Retirez le panier et dévissez le bouchon du récipient à sel.
<b>B</b>	Avant le premier lavage, versez 1 litre d'eau dans le bac à sel.
<b>C</b>	Insérez le bout de l'entonnoir (fourni) dans le trou et versez environ 130 g de sel. Il est normal qu'une petite quantité d'eau s'écoule du réservoir de sel.
<b>D</b>	Après le remplissage, vissez le bouchon dans le sens des aiguilles d'une montre.
<b>E</b>	En règle générale, le voyant d'avertissement de sel s'éteint dans les 2 à 6 jours suivant le remplissage du récipient à sel.
<b>F</b>	Immédiatement après avoir ajouté le sel dans le récipient, lancez un programme de lavage (par exemple, le programme rapide). Sinon, l'eau salée endommagerait le système de filtrage, la pompe ou d'autres pièces importantes de la machine.

## Remarques importantes

- Le réservoir de sel ne doit être rempli que lorsque le voyant d'avertissement de sel sur le panneau de commande est allumé. En fonction de la dissolution du sel, le voyant d'avertissement du sel reste allumé lorsque le réservoir à sel est rempli. S'il n'y a pas de voyant d'avertissement de sel sur le panneau de commande (sur certains modèles), vous pouvez utiliser les cycles effectués par le lave-vaisselle pour déterminer le moment où le niveau sel doit être refait.
- Si vous avez renversé du sel, démarrez le programme rapide pour en éliminer l'excès.

## Comment ajuster la quantité de sel de rinçage

### Étape 1 : appel des paramètres de réglage du sel

Fermez la porte dans les 60 secondes suivant la mise sous tension et maintenez le bouton Démarrer / Pause pendant 5 secondes.

### Étape 2 : réglage de la quantité de sel en fonction de la dureté de l'eau

Appuyez sur la touche Départ / Pause pour sélectionner le réglage approprié en fonction de votre dureté de l'eau : H1 > H2 > H3 > H4 > H5 > H6.

Pour le réglage correct de l'adoucisseur d'eau, reportez-vous au tableau ci-dessous dans la section „Dureté de l'eau et quantité de sel de rinçage“.

### Étape 3 : quitter les paramètres de réglage du sel

Si vous n'effectuez aucun réglage supplémentaire pendant 5 secondes, l'appareil quitte automatiquement les paramètres et bascule en mode veille.

## Dureté de l'eau et quantité de sel de rinçage

Dureté de l'eau		Réglage adoucisseur eau (écran)	Voyant à l'écran ● AUS ○ EIN		
°dH <sup>1)</sup>	mmol/l <sup>2)</sup>		Intensif	Eco	Extra sec
0-5	0 - 0.94	H1	○	○	●
6-11	1.0 - 2.0	H2	○	●	○
12-17	2.1 - 3.0	H3 <sup>3)</sup>	○	●	●
18-22	3.1 - 4.0	H4	●	○	○
23-34	4.1 - 6.0	H5	●	○	●
35-55	6.1 - 9.8	H6	●	●	○

(1) Dureté de l'eau allemande.  
 (2) Millimole, dureté de l'eau internationale.  
 (3) Préréglage au premier démarrage.

**Remarque :** Vérifiez auprès de votre fournisseur d'eau local le degré de dureté de votre eau du robinet.

## CHARGEMENT DES PANIERS (EN 60436)

### Panier à vaisselle

N°	Description
1	Assiette à dessert en mélamine
2	Assiette à dessert
3	Bol à dessert
4	Sous tasse
5	Mug
6	Tasse
7	Verres
8	Assiette creuse

### Panier à couverts

N°	Description
1	Couteau
2	Cuillère de service
3	Fourchette
4	Cuillère à soupe
5	Cuillère à café
6	Cuillère à dessert
7	Cuillère de service
8	Louche à sauce

### Pointes supports escamotables

Les pointes servent de support pour les assiettes et les assiettes de service. Les pointes peuvent se replier pour donner plus d'espace à la vaisselle, aux casseroles, poêles et autres gros objets.

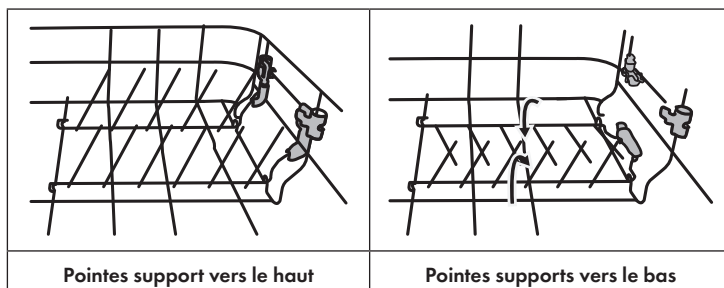

## TYPES DE PRODUIT DE LAVAGE

### Remarques sur l'utilisation des produits de lavage

- Utilisez uniquement du produit pour lave-vaisselle.
- Ne jamais utiliser d'autres détergents et agents de nettoyage. Ceux-ci peuvent endommager l'appareil.
- Le produit à vaisselle peut contenir des ingrédients corrosifs. Rangez le produit à vaisselle hors de la portée des enfants. Le produit de rinçage est libéré lors du dernier rinçage pour éviter la formation de gouttelettes d'eau sur la vaisselle, les couverts et les ustensiles de cuisine susceptibles de laisser des taches et des traînées.

### Produit concentré

En fonction de leur composition chimique, les détergents à vaisselle peuvent être divisés en deux types :

- Détergents alcalins conventionnels à composants corrosifs
- Savon à vaisselle peu alcalin avec des enzymes naturelles.

### Pastilles pour lave-vaisselle

Les pastilles de détergent de différentes marques se dissolvent à différentes vitesses dans la machine. Pour cette raison, ils ne peuvent souvent pas développer tout leur pouvoir de nettoyage dans les programmes courts. Par conséquent, utilisez toujours les programmes longs avec les pastilles de détergent pour vous assurer que la pastille est complètement dissoute.

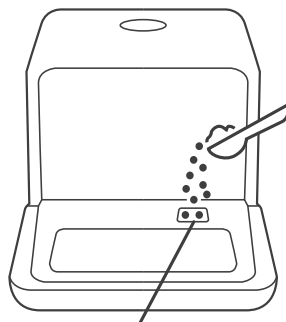

## AJOUT DU PRODUIT DE LAVAGE

Remplissez toujours la chambre de lavage immédiatement avant de démarrer un programme et suivez les instructions du tableau des programmes. Votre lave-vaisselle utilise moins de détergent que les appareils courants. En principe, une cuillère à soupe de produit suffit pour une charge normale. La vaisselle très sale nécessite plus de produit. Mettez le produit dans la chambre juste avant de commencer le lavage, sinon il risque de devenir humide et de se dissoudre davantage.



À ce stade, remplissez le détergent.

## PROGRAMMES DE LAVAGE (EN 60436)

Programme	Cycle de lavage	Produit de lavage	Durée (min)	Consommation (kWh)	Eau (L)
 <b>Rapide</b>	Lavage (45 °C) Rinçage	6 g	29	0.350	5.0
	Rinçage (55 °C)				
 <b>Intensif</b>	Lavage (62 °C) Rinçage	6 g	160	0.500	5.0
	Rinçage (70 °C) Séchage				
<b>ECO</b> <small>*EN 60436</small>	Lavage (55 °C) Rinçage	6 g	160	0.425	5.0
	Rinçage (68 °C) Séchage				

\*EN 60436: Conformément à la norme EN 60436, le programme ECO a été utilisé pour l'essai de fonctionnement.

## DÉTAIL DES OPÉRATIONS

### Démarrage du lavage

- 1 Sortez le panier.
- 2 Ajoutez un détergent approprié.
- 3 Branchez la fiche dans la prise.
- 4 Appuyez sur le bouton d'alimentation pour allumer l'appareil.
- 5 Raccordez le tuyau d'arrivée d'eau au robinet et assurez-vous que l'alimentation en eau est réglée à la pression maximale OU ajoutez manuellement l'eau dans le réservoir.
- 6 Sélectionnez le programme souhaité. Lorsqu'un programme est sélectionné, l'indicateur correspondant s'allume.
- 7 Appuyez sur le bouton Démarrer / Pause pour démarrer le lave-vaisselle.

**Remarque :** Si vous appuyez sur le bouton Démarrer / Pause pour faire une pause pendant le lavage, le lave-vaisselle émet un bip toutes les minutes jusqu'à ce que vous appuyiez à nouveau sur le bouton Démarrer / Pause pour relancer le lave-vaisselle.

### Pour changer de programme

Un programme en cours ne devrait, si possible, être modifié qu'immédiatement après avoir commencé. Sinon, il est possible que le détergent se soit déjà dissous et ait été évacué de la machine avec l'eau. Dans ce cas, le lave-vaisselle doit être réinitialisé et rempli de détergent. Pour réinitialiser le lave-vaisselle, procédez comme suit :

- 1 Appuyez sur le bouton Démarrer / Pause pour arrêter le programme de lavage.
- 2 Appuyez sur le bouton de programme pendant plus de 3 secondes pour faire passer la machine en mode veille.
- 3 Appuyez à nouveau sur le bouton de programme pour sélectionner le programme souhaité.
- 4 Appuyez de nouveau sur le bouton Départ / Pause. Au bout de 10 secondes, le lave-vaisselle redémarre.

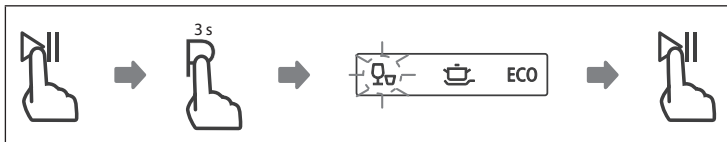

**Remarque :** Si vous souhaitez ouvrir la porte pendant le lavage, appuyez d'abord sur le bouton Marche / Pause pour arrêter la machine. Si vous fermez ensuite la porte et appuyez sur le bouton Démarrer / Pause, la machine redémarre au bout de 10 secondes.

**Remarque :** Si votre lave-vaisselle a une fonction de mémoire, le programme sélectionné reprend après une panne de courant.

### Pour rajouter de la vaisselle après-coup

Les plats oubliés peuvent être ajoutés à tout moment avant l'ouverture du distributeur de détergent. Dans ce cas, procédez comme suit :

- 1 Appuyez sur le bouton Départ / Pause.
- 2 Ouvrez légèrement la porte pour arrêter le processus de lavage.
- 3 Lorsque les bras de lavage cessent de tourner, vous pouvez ouvrir complètement la porte.
- 4 Ajoutez les plats oubliés.
- 5 Fermez la porte.
- 6 Appuyez sur le bouton Démarrer / Pause pour redémarrer le lave-vaisselle.

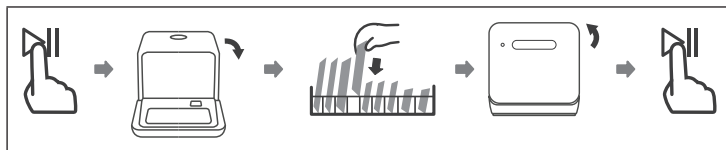

### En fin de programme

À la fin du programme, la sonnerie retentit pendant 8 secondes. Appuyez sur le bouton d'alimentation pour éteindre l'appareil. Fermez le robinet et ouvrez la porte du lave-vaisselle. Attendez quelques minutes avant de retirer la vaisselle de l'appareil pour ne pas vous brûler. La vaisselle est encore très chaude après séchage et peut facilement se casser. De plus, elle séchera mieux de cette façon.

#### 1. Eteignez le lave-vaisselle :

- Appuyez sur le bouton d'alimentation.
- Fermez le robinet!

#### 2. Ouvrez la porte avec précaution :

- Les plats chauds sont sensibles aux chocs. Laissez la vaisselle refroidir environ 15 minutes avant de la retirer de l'appareil.
- Ouvrez la porte du lave-vaisselle, laissez-le ouvert et attendez quelques minutes avant de retirer la vaisselle. De cette façon, la vaisselle refroidit et sèche mieux.

#### 3. Videz la vaisselle de la machine :

- Il est normal que le lave-vaisselle soit humide à l'intérieur.



#### ATTENTION

Risque de brûlure ! N'ouvrez jamais la porte pendant le lavage car l'eau chaude peut vous brûler.



### Pour vider l'eau du réservoir



- En mode veille, appuyez en même temps sur la touche programme et sur la touche extra sec et maintenez-les 3 secondes pour vider le réservoir d'eau.

## NETTOYAGE ET ENTRETIEN

**Remarque :** Ne jamais utiliser le lave-vaisselle sans filtre ! Assurez-vous que le filtre est correctement installé. Sinon, les performances pourraient être altérées et la vaisselle et les ustensiles de cuisine pourraient être endommagés.

### Nettoyage du système de filtration

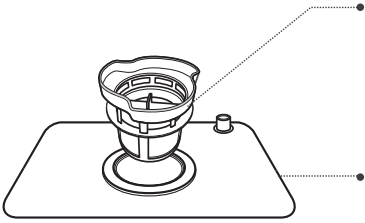
Le système de filtration élimine la saleté et les restes, permettant à l'eau propre d'être recyclée pour le nettoyage. Pour que l'appareil fonctionne au mieux, nettoyez les filtres une fois par semaine. Nous vous recommandons d'éliminer les grosses saletés et les résidus d'aliments du filtre après chaque lavage en rinçant le filtre et la tasse à l'eau courante. Pour retirer le filtre, tirez la poignée du panier vers le haut.

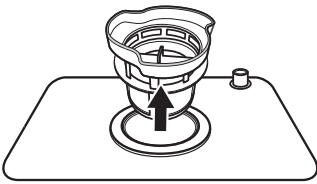
	<p><b>Filtre fin :</b> Filtre la saleté et les restes et les empêche de revenir sur la vaisselle pendant le cycle de lavage.</p> <p><b>Filtre principal :</b> Les restes de nourriture et les particules de saleté sont écrasés par une buse spéciale sur le bras gicleur et évacués par le drain.</p>
	<p><b>Etape 1 :</b> Démontez le jeu de filtres complet dans le sens antihoraire.</p>
	<p><b>Etape 2 :</b> Retirez le filtre fin (B) du filtre principal (A). Une fois les filtres nettoyés, remplacez-les dans l'ordre inverse.</p>

**Remarque :** Ne cognez pas les filtres lors du nettoyage, sinon ils risquent de se plier, ce qui affectera négativement les performances du lave-vaisselle.

### Nettoyage du lave-vaisselle

- Nettoyez le panneau de commande avec un chiffon légèrement humide et séchez-le soigneusement ensuite.
- Entretenez le boîtier avec une cire de polissage appropriée.
- N'utilisez pas d'objets tranchants, de tampons à récurer, d'agents de nettoyage agressifs, d'abrasifs ou d'essuie-tout pour protéger la surface en inox des égratignures et des taches.
- Nettoyez le bord de la porte avec un chiffon chaud et humide. Pour éviter que de l'eau n'entre dans le mécanisme de verrouillage ou les composants électriques, n'utilisez pas de nettoyeurs en aérosol.

### Comment protéger l'appareil contre le gel

En hiver, prenez les précautions suivantes pour protéger la machine contre le gel. Effectuez les étapes suivantes après chaque programme :

- 1 Débranchez la fiche de la prise.
- 2 Fermez l'alimentation en eau et débranchez le tuyau d'arrivée d'eau de la soupape d'admission.
- 3 Videz l'eau du tuyau et de la vanne dans un récipient.
- 4 Remettez le tuyau d'admission dans la vanne d'entrée.
- 5 Retirez le filtre du fond de la cuve et absorbez l'excès d'eau avec une éponge.

### Nettoyage des bras de lavage

Les bras de lavage se retirent facilement pour un nettoyage régulier des buses pour qu'ils ne se bouchent pas.

- 1 Saisissez le centre du bras de lavage et tirez-le pour le retirer.
- 2 Lavez les bras de lavage sous l'eau courante et réinsérez-les soigneusement. Vérifiez que les bras de lavage sont dans la bonne position et assurez-vous que leur rotation n'est pas gênée.

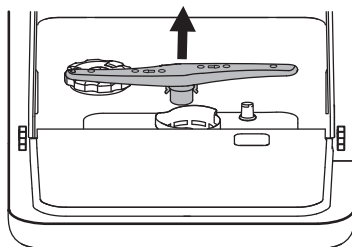

## IDENTIFICATION ET RÉOLUTION DES PROBLÈMES

Problème	Cause possible	Solution
Le lave-vaisselle ne démarre pas.	Le fusible est hors service ou a sauté.	Remplacez le fusible ou réarmez l'interrupteur.
	Pas de courant.	Retirez tous les autres appareils connectés au circuit autoalimenté.
	L'alimentation en eau est défectueuse ou la pression de l'eau est trop basse.	Assurez-vous que l'appareil est sous tension, que la porte est bien fermée et que le cordon d'alimentation est bien branché dans la prise.
	La porte n'est pas bien fermée.	Vérifiez que l'arrivée d'eau est correctement raccordée et que le robinet est ouvert.
Aucune eau n'est évacuée du lave-vaisselle.	Le tuyau de vidange est tordu ou pincé.	Lors de la fermeture, assurez-vous que le verrou de la porte est engagé.
	Les filtres sont encrassés.	Vérifiez le tuyau de vidange.
	Le drain est bouché.	Vérifiez les filtres.
Taches de couleur dans la baignoire.	Détergent coloré.	Vérifiez votre drain et nettoyez-le si nécessaire. Si le problème persiste, contactez un spécialiste en sanitaire.

<b>Problème</b>	<b>Cause possible</b>	<b>Solution</b>
Mousse dans la cuve.	Produit de lavage inadapté.	Utilisez uniquement du produit adapté aux lave-vaisselle pour éviter la formation de mousse. S'il y a de la mousse dans la cuve, ouvrez la porte pendant 20-30 minutes pour lui permettre de s'évaporer. Si cela ne suffit pas, mettez 1,5 litre d'eau froide dans la cuve et fermez la porte.
	Le liquide de rinçage a débordé.	Exécutez n'importe quel programme de lavage pour éliminer les résidus.
Film blanc sur les surfaces intérieures.	Résidus minéraux de l'eau calcaire.	Nettoyez immédiatement le produit de rinçage débordé.
Taches de rouille sur les couverts.	La cutellerie n'est pas inoxydable.	Nettoyez les surfaces intérieures avec un chiffon humide et du détergent pour lave-vaisselle. Portez des gants et n'utilisez aucun autre liquide vaisselle pour éviter la formation de mousse.
	Aucun programme n'a été lancé après l'ajout de sel de rinçage.	Ne lavez que des couverts en inox au lave-vaisselle.
	Le couvercle du récipient de sel de rinçage est mal fixé.	Toujours exécuter un programme de lavage avec le lave-vaisselle vide après avoir ajouté du sel de rinçage.

<b>Problème</b>	<b>Cause possible</b>	<b>Solution</b>
Cognements à l'intérieur.	Le bras de lavage frappe contre un objet dans le panier.	Interrompez le programme et placez la vaisselle de sorte que le bras d'aspersion ne soit pas bloqué.
Cliquetis à l'intérieur.	La vaisselle n'est pas stabilisée.	Interrompez le programme et placez les plats dans un endroit sûr.
Cognements dans la conduite d'eau.	Le bruit peut être dû à l'installation du bâtiment ou au croisement des conduites d'eau.	Le bruit n'affecte pas les performances du lave-vaisselle. En cas de doute, contactez un spécialiste de l'hygiène.
La vaisselle n'est pas propre.	Les plats n'ont pas été correctement chargés.	Suivez les instructions pour charger le lave-vaisselle.
	Le programme n'était pas assez fort.	Utilisez le programme intensif.
	Trop peu de détergent	Utilisez plus de détergent à vaisselle ou utilisez un détergent différent.
	Des objets bloquent les bras de lavage.	Placez la vaisselle dans l'appareil de manière à ne pas obstruer les bras de lavage.
	Les filtres ne sont pas propres ou mal montés au fond de la cuve de lavage. Cela pourrait obstruer les buses du bras gicleur.	Nettoyez les filtres ou insérez-les correctement. Nettoyez les de lavage.
Le verre est embué.	Eau douce et trop de produit.	Utilisez moins de détergent et utilisez le programme le plus court pour laver et nettoyer le verre.

<b>Problème</b>	<b>Cause possible</b>	<b>Solution</b>
Taches blanches sur la vaisselle et les verres	Une eau dure peut entraîner une calcification.	Utilisez plus de produit vaisselle.
Rayures noires ou grises sur la vaisselle	Les pièces en aluminium ont frotté sur la vaisselle.	Utilisez un produit à récurer doux.
Résidus de détergent dans la chambre.	La vaisselle empêche la dissolution du détergent.	Chargez délicatement la vaisselle dans le lave-vaisselle.
La vaisselle ne sèche pas.	Mauvais chargement.	Suivez les instructions pour charger le lave-vaisselle.
	Les plats ont été retirés trop tôt.	Ne videz pas votre lave-vaisselle immédiatement après le lavage. Ouvrez légèrement la porte pour que la vapeur puisse s'échapper. Ne retirez la vaisselle que lorsque la température intérieure a suffisamment baissé pour que vous puissiez la toucher en toute sécurité. Retirez d'abord la Vaisselle du panier inférieur pour empêcher les gouttes d'eau de tomber du panier supérieur.
	Mauvais programme.	Dans les programmes courts, les températures de lavage et de séchage sont plus basses. Utilisez un programme plus long.
	Couverts avec revêtement de qualité inférieure.	De tels plats et couverts ne conviennent pas au lave-vaisselle.

## Messages d'erreurs

En cas de dysfonctionnement, l'appareil émet un signal d'avertissement :

Voyants de programme	Signification	Cause possible
Extra sec : Scintillement rapide	Prise d'eau longue	Le débitmètre, le robinet de vidange ou la pompe doivent être inspectés et réparés par un technicien qualifié.
ECO et Extra sec : scintillement rapide et facile	La température requise n'est pas atteinte.	Problème de chauffage (le tuyau de chauffage est défectueux ou il y a un problème de thermistance). Contactez un spécialiste qualifié.
Intensif : Scintillement rapide et facile	L'eau déborde.	Il y a une fuite quelque part. Contactez un spécialiste qualifié.
Séchage rapide et supplémentaire : scintillement rapide et facile	Les boutons ne fonctionnent pas correctement.	Écran endommagé ou défauts matériels. Contactez un spécialiste qualifié.
Séchage rapide, intensif et extra : scintillement rapide et facile	problème de communication	Contactez un spécialiste qualifié.
Rapide, intensif, ECO et extra sec : allumé en permanence.	Le réservoir d'eau ne reçoit pas assez d'eau dans les 3 minutes.	Ajoutez de l'eau jusqu'à ce qu'un bip rapide retentisse. Appuyez ensuite sur le bouton Démarrer / Pause pour vous assurer que la machine fonctionne correctement.

**Remarque :** En cas de fuite d'eau, fermez l'alimentation en eau principale et contactez un service de réparation. S'il y a de l'eau dans le bac inférieur en raison d'un remplissage excessif ou d'une petite fuite, retirez l'eau avant de redémarrer le lave-vaisselle.

## FICHE DE DONNÉES PRODUIT (EN 60436)

<b>Nom ou marque du fabricant :</b> Chal-Tec GmbH				
<b>Adresse du fabricant:</b> Wallstraße 16, 10179 Berlin, Allemagne.				
<b>Numéro d'article :</b> 10034126, 10034959, 10036271				
<b>Paramètres généraux du produit :</b>				
Paramètre	Valeur	Paramètre	Valeur	
Couverts standard (a)	2	Dimensions en cm	Hauteur	43,5
			Largeur	42,0
			Profondeur	43,5
CEE (a)	67,5	Classe d'efficacité énergétique (a)	F	
Indice de performance de nettoyage (a)	1,13	Indice de performance de séchage (a)	0,87	
Consommation d'énergie en kWh [par cycle], basé sur le programme éco avec remplissage d'eau froide. La consommation d'énergie réelle dépend de la façon dont l'appareil est utilisé.	0,425	Consommation d'eau en litres [par cycle], basée sur le programme éco. La consommation réelle d'eau dépend de l'utilisation de l'appareil et de la dureté de l'eau.	5,0	
Durée du programme (a) (h:min)	2:40	Type d'installation	Sur pied	
Niveau sonore (a) (dB(A) re 1 pW)	58	Classe d'émissions sonores	D	
Éteint (W)	0,49	Mode veille (W)	n. c.	
Départ différé (W) (si disponible)	1,00	Service de disponibilité réseau (W) (le cas échéant)	n. c.	

(a) pour le programme Eco.



---

## INFORMATIONS SUR LE RECYCLAGE

---



Vous trouverez sur le produit l'image ci-contre (une poubelle sur roues, barrée d'une croix), ce qui indique que le produit se trouve soumis à la directive européenne 2012/19/UE. Renseignez-vous sur les dispositions en vigueur dans votre région concernant la collecte séparée des appareils électriques et électroniques. Respectez-les et ne jetez pas les appareils usagés avec les ordures ménagères. La mise en rebut correcte du produit usagé permet de préserver l'environnement et la santé. Le recyclage des matériaux contribue à la préservation des ressources naturelles.

---

## FABRICANT

---

Chal-Tec GmbH, Wallstraße 16, 10179 Berlin, Allemagne.



**Gentile cliente,**

Ti facciamo le nostre congratulazioni per l'acquisto del tuo dispositivo. Leggere attentamente le seguenti istruzioni e seguirle per evitare possibili danni. Non ci assumiamo alcuna responsabilità per danni causati dall'inosservanza delle istruzioni e dall'uso improprio. Eseguire la scansione del seguente codice QR per accedere al manuale più recente e ad altre informazioni sul prodotto.



---

**INDICE**

---

Avvertenze di sicurezza	100
Guida rapida	102
Panoramica del dispositivo	104
Pannello di controllo e tasti	105
Aggiungere il sale	106
Caricare i cestelli (EN 60436)	108
Tipi di detersivi per lavastoviglie	109
Aggiungere detersivo	110
Programmi di lavaggio (EN 60436)	110
Funzionamento in dettaglio	111
Pulizia e manutenzione	113
Ricerca dei problemi risoluzione dei problemi	115
Scheda dati del prodotto (EN 60436)	120
Smaltimento	121
Produttore	121

## AVVERTENZE DI SICUREZZA



### AVVERTENZA

Pericolo di esplosione! In determinate condizioni, l'idrogeno può formarsi in un sistema di acqua calda che non è stato utilizzato per più di due settimane. **L'IDROGENO GAS È ALTAMENTE ESPLOSIVO!** Se non si utilizza la lavastoviglie da molto tempo, aprire tutti i rubinetti dell'acqua calda e lasciare scorrere l'acqua per alcuni minuti prima di utilizzare la lavastoviglie. Di conseguenza, l'idrogeno gassoso fuoriesce dal sistema. Poiché il gas può incendiarsi, evitare fiamme libere e non fumare durante questo periodo.

- Non tirare lo sportello. Non sedersi o stare in piedi sullo sportello e sulla lavastoviglie.
- Non toccare l'elemento riscaldante della lavastoviglie durante o subito dopo l'uso.
- Non utilizzare la lavastoviglie fino a quando lo sportello non è ben chiusa.
- Durante il funzionamento, prestare molta attenzione all'apertura dello sportello, facendo attenzione che non ci siano spruzzi d'acqua.
- Non appoggiare oggetti pesanti sullo sportello aperto, poiché ciò potrebbe inclinare l'apparecchio in avanti.
- Accertarsi che oggetti in plastica non vengano a contatto con l'elemento riscaldante durante il funzionamento.
- Accertarsi che la vaschetta del detersivo sia vuota dopo il ciclo di lavaggio.
- Lavare solo le parti in plastica adatte alla lavastoviglie e che siano contrassegnate con un segno corrispondente.
- Utilizzare solo detersivo per piatti e brillantante idonei per lavastoviglie. Non usare sapone, detergente o detersivo per le mani.
- L'alimentazione elettrica dell'edificio deve includere un interruttore principale con uno spazio di contatto di almeno 3 mm tra i singoli poli, al fine di consentire l'interruzione del circuito in caso di guasti.
- Tenere lontani i bambini dal detersivo e dal brillantante e fare attenzione a non rimuovere il detergente dallo sportello aperto.
- Accertarsi che i bambini non giochino con l'apparecchio.
- I bambini, i portatori di handicap mentali e fisici devono usare il dispositivo solo se sono stati accuratamente informati da un supervisore sulle loro funzioni e precauzioni di sicurezza.
- I detersivi per lavastoviglie sono fortemente alcalini. Se ingerito, può causare avvelenamento. Evitare il contatto con la pelle o gli occhi e tenere i bambini lontani dalla lavastoviglie quando lo sportello è aperto.

- Non lasciare lo sportello aperto in modo permanente, in modo che nessuno possa inciampare su di essa.
- Se il cavo di alimentazione è danneggiato, deve essere sostituito dal produttore o da uno specialista.
- Smaltire correttamente il materiale di imballaggio.
- Durante l'installazione, assicurarsi che il cavo di alimentazione non sia fortemente piegato o schiacciato.
- Non giocare con le manopole.
- Quando si collega l'apparecchio, utilizzare tubi nuovi e smaltire quelli vecchi.
- Assicurarsi che nessun tappeto blocchi le aperture nella parte inferiore.
- Utilizzare la lavastoviglie solo per lo scopo per cui è stata progettata.
- Utilizzare la lavastoviglie solo in ambienti chiusi.
- La lavastoviglie non è destinata all'uso commerciale, ma solo per uso domestico e ambienti simili.

**AVVERTENZA**

Pericolo di lesioni! Quando si carica l'apparecchio, assicurarsi che le parti affilate siano posizionate nella apparecchiatura in modo da non danneggiare la guarnizione dello sportello. I coltelli affilati devono essere inseriti con la maniglia rivolta verso l'alto nel cestello delle posate. I coltelli e altri oggetti con punte affilate devono essere posizionati verso il basso nel cestello delle posate o posizionati orizzontalmente.

**AVVERTENZA:**

Pericolo di soffocamento! I bambini potrebbero farsi male con i materiali di imballaggio e con i vecchi apparecchi. Quando si smaltisce il vecchio dispositivo, assicurarsi di tagliare il cavo di alimentazione e rendere inutilizzabile il blocco dello sportello.

## GUIDA RAPIDA

### (1) Installare lo scarico dell'acqua

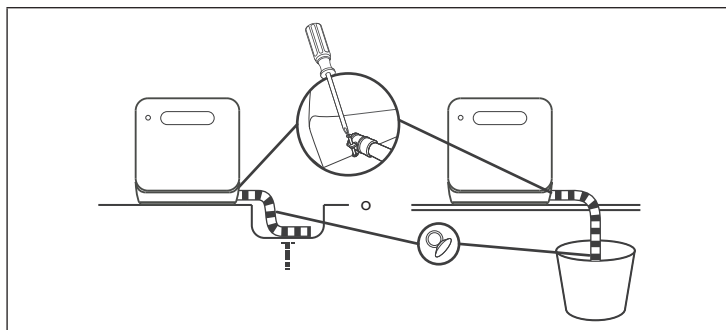

Inserire l'estremità del tubo di scarico in un lavandino o in un secchio. Fissare il tubo di scarico allo scarico dell'apparecchio. Collegare il punto di incontro con i morsetti e serrarli con un cacciavite. OPPURE: fissare il tubo di scarico con ventose.

### (2) Installare un approvvigionamento idrico permanente

**Nota:** prima di aggiungere acqua, premere il tasto Power per accendere la lavastoviglie.

È possibile rifornire di acqua la lavastoviglie in due modi:

- Collegamento permanente tramite rubinetto (1)
- Riempimento manuale tramite il coperchio superiore (2)

Come rilevare se c'è abbastanza acqua nel serbatoio:

- Se il serbatoio ha abbastanza acqua, l'apparecchio emette un segnale acustico per 3 secondi.

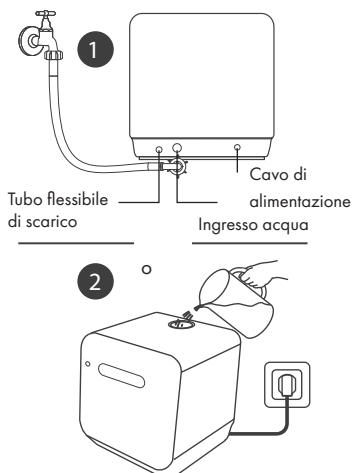

### (3) Caricare la lavastoviglie

- Rimuovere gli avanzi di cibo dalle stoviglie.
- Aprire lo sportello, mettere i piatti nel cestello e aggiungere il detersivo.

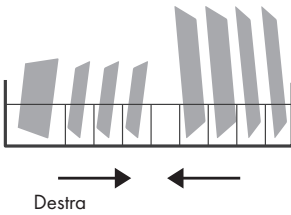
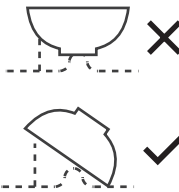
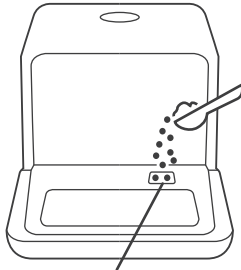
<p>Caricare la lavastoviglie in base alla grandezza delle stoviglie e da entrambi i lati verso il centro. Le stoviglie devono essere inclinate per facilitare una pulizia efficace. Il braccio irroratore si blocca se le posate non sono posizionate correttamente, per evitare che parte delle stoviglie non vengano lavate correttamente.</p>	
<p>Posizionare le stoviglie nel cestello con il lato sporco rivolto verso il basso e inclinarle leggermente in modo che l'acqua residua possa defluire.</p>	
 <p>Ora aggiungere il detersivo.</p>	

### (4) Accendere la lavastoviglie

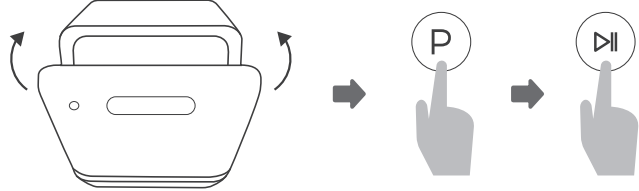

<p>Chiudere lo sportello, selezionare un programma e avviare l'apparecchio.</p>

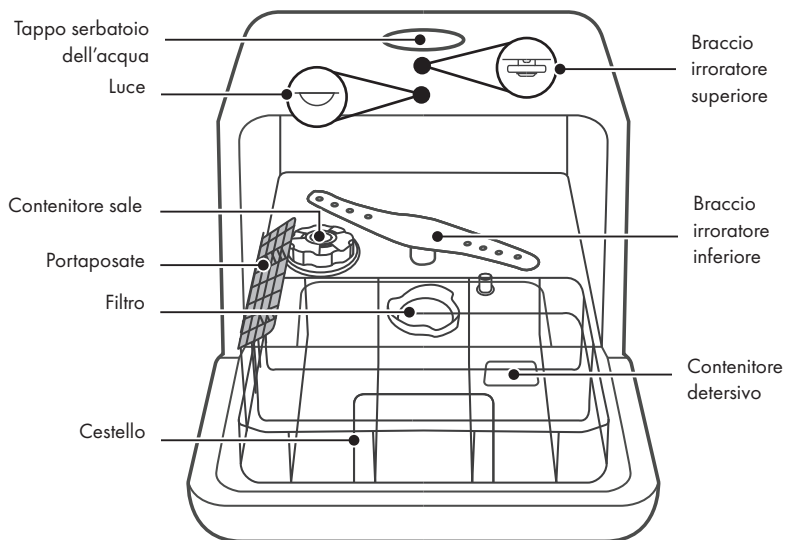

## PANORAMICA DEL DISPOSITIVO



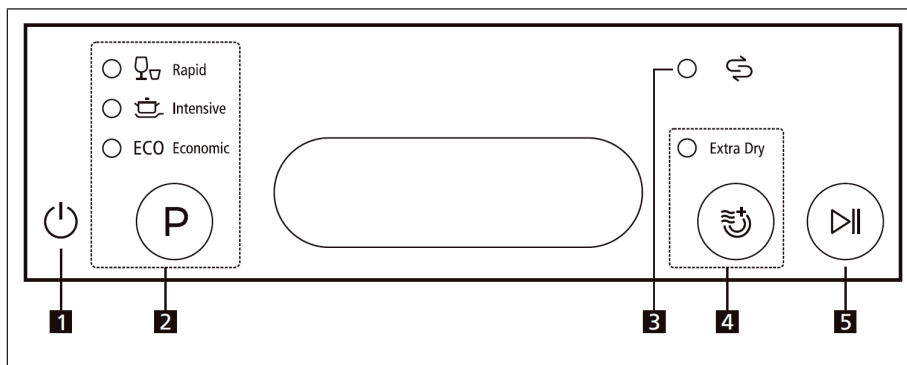

## PANNELLO DI CONTROLLO E TASTI



1	<b>Power</b>	Accendere e spegnere la lavastoviglie.
2	<b>Programmi</b>	 Rapido: processo di lavaggio rapido per piatti con livello di sporco leggero e stoviglie che non vanno asciugate.
		 Intenso: per pentole e padelle molto sporche e per piatti con resti di cibo secchi.
		<b>ECO</b> ECO: programma standard per piatti con un livello di sporco normale. Programma ecologico, dato che risparmia molta acqua ed energia.
3	<b>Indicazione</b>	 Sale: quando si illumina il relativo simbolo sul display, significa che è necessario aggiungere sale.
4	<b>Extra dry</b>	Premere questo tasto per attivare l'asciugatura extra.
5	<b>Start/Pausa</b>	Premere per avviare o interrompere il funzionamento della lavastoviglie. La spia di controllo lampeggia all'avvio.

## AGGIUNGERE IL SALE

**Nota:** se la lavastoviglie non dispone di un sistema di addolcimento dell'acqua (possibile su alcuni modelli), è possibile saltare questa sezione.

Utilizzare solo sale per lavastoviglie. Il contenitore del sale si trova sotto il cestello e deve essere riempito come segue:

- Qualsiasi altro tipo di sale non specifico per la lavastoviglie, in particolare il sale da cucina, danneggerà il contenitore. In caso di danni causati dall'uso di sale non idoneo, il produttore non è responsabile per eventuali danni causati.
- Riempire il dispositivo con sale prima di avviare il dispositivo. Ciò impedisce che i granelli di acqua salata o l'acqua salata rimangano sulla superficie dell'apparecchio, causando corrosione.

### Come aggiungere il sale

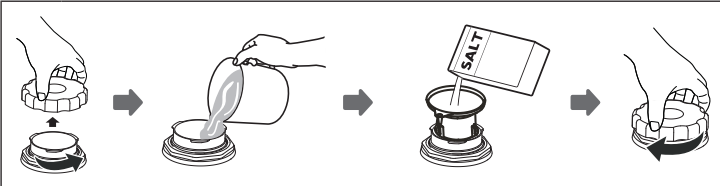

<b>A</b>	Rimuovere il cestello e svitare il tappo dal contenitore del sale.
<b>B</b>	Aggiungere 1 litro di acqua nel contenitore del sale prima del primo lavaggio.
<b>C</b>	Inserire l'estremità dell'imbuto (in dotazione) nel foro e riempire circa 130 g di sale. È normale che una piccola quantità d'acqua fuoriesca dal contenitore del sale.
<b>D</b>	Dopo il riempimento, serrare il tappo in senso orario.
<b>E</b>	La spia di avvertimento del sale si spegne normalmente entro 2-6 giorni dal riempimento del contenitore del sale.
<b>F</b>	Immediatamente dopo aver aggiunto il sale nel contenitore, è necessario avviare un programma di lavaggio (ad es. Il programma rapido). In caso contrario, il sistema di filtro, la pompa o altre parti importanti dell'apparecchio potrebbero danneggiarsi dall'acqua salata.

## Note importanti

- Il contenitore del sale deve essere riempito solo quando la spia del sale sul pannello di controllo è accesa. A seconda di quanto si dissolve il sale, la spia di avvertimento del sale è ancora accesa quando il contenitore del sale è pieno. Se sul pannello di controllo (possibile su alcuni modelli) non è presente la spia del sale, è possibile utilizzare i cicli a cui è stata sottoposta la lavastoviglie per determinare quando è necessario ricaricare il sale.
- Se si versa del sale, avviare il programma rapido per rimuovere il sale in eccesso.

## Come regolare correttamente la quantità di sale

### Passaggio 1: accedere alle impostazioni del sale.

Chiudere lo sportello interno entro 60 secondi dopo l'accensione, tenere premuto il pulsante Avvio/Pausa per 5 secondi.

### Passaggio 2: impostare la quantità di sale a seconda della durezza dell'acqua.

Premere il pulsante Avvio/Pausa per selezionare l'impostazione corretta in base alla durezza dell'acqua: H1 > H2 > H3 > H4 > H5 > H6.

Per la corretta impostazione dell'addolcitore, consultare la tabella seguente nella sezione «Durezza dell'acqua e livello del sale».

### Passaggio 3: uscire dalle impostazioni di sale.

Se non si effettuano altre impostazioni per 5 secondi, il dispositivo esce automaticamente dalle impostazioni e passa alla modalità standby.

## Durezza dell'acqua e quantità di sale

Durezza dell'acqua		Impostazione addolcimento (display)	Spie display ● OFF ○ ON		
°dH <sup>1)</sup>	mmol/l <sup>2)</sup>		Intensivo	Eco	Secado adicional
0-5	0 - 0.94	H1	○	○	●
6-11	1.0 - 2.0	H2	○	●	○
12-17	2.1 - 3.0	H3 <sup>3)</sup>	○	●	●
18-22	3.1 - 4.0	H4	●	○	○
23-34	4.1 - 6.0	H5	●	○	●
35-55	6.1 - 9.8	H6	●	●	○

(1) Grado di durezza dell'acqua tedesca.

(2) Millimol, durezza dell'acqua internazionale.

(3) Preselezione al primo avvio.

**Nota:** verificare con il proprio fornitore di acqua locale la durezza dell'acqua di rubinetto.

## CARICARE I CESTELLI (EN 60436)

### Cestello delle stoviglie

N°	Descrizione
1	Piatto per dessert in melamina
2	Piatto per dessert
3	Ciotola per dessert
4	Sottotazza
5	Bicchieri
6	Tazza
7	Bicchieri
8	Piatto fondo

### Cestello delle stoviglie

N°	Descrizione
1	Coltello
2	Cucchiaio da servizio
3	Forchetta
4	Cucchiaio
5	Cucchiaino
6	Cucchiaio da dessert
7	Cucchiaio da servizio
8	Mestolo

## Listelli pieghevoli

I listelli fungono da supporto per piatti e piatti di servizio. I listelli possono essere ripiegati per creare più spazio per piatti, pentole, padelle e altre stoviglie di grandi dimensioni.

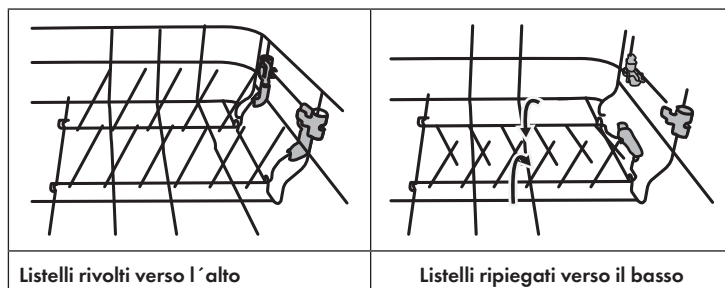

## TIPI DI DETERSIVI PER LAVASTOVIGLIE

### Note sull'uso del detergente

- Usare solo detergente per piatti adatto alle lavastoviglie.
- Non utilizzare mai altri detersivi e detergenti. Questi possono danneggiare il dispositivo.
- Il detergente per piatti può contenere ingredienti corrosivi. Tenere il detergente fuori dalla portata dei bambini.
- Il detergente viene rilasciato durante l'ultimo risciacquo per evitare che si formino gocce d'acqua su piatti, posate e utensili di cottura che possano lasciare macchie e strisce.

### Detergenti concentrati

In base alla loro composizione chimica, i detersivi per lavastoviglie possono essere suddivisi in due tipi:

- Detergenti alcalini convenzionali con componenti corrosivi
- Detergenti poco alcalini con enzimi naturali

### Pastiglie per lavastoviglie

Le pastiglie detergenti di diverse marche si dissolvono a diverse velocità nell'apparecchio. Per questo motivo, spesso non riescono a sviluppare la loro piena potenza di pulizia con brevi programmi. Pertanto, utilizzare sempre programmi lunghi in combinazione con pastiglie per assicurarsi che la pastiglia sia completamente sciolta.

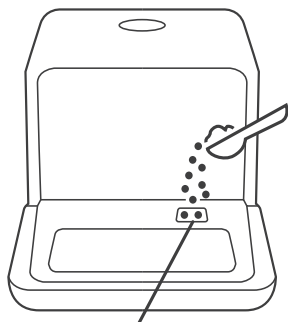

## AGGIUNGERE DETERSIVO

Riempire sempre la vaschetta immediatamente prima di avviare un programma e seguire le istruzioni contenute nella tabella dei programmi. La lavastoviglie richiede meno detersivo rispetto ai comuni elettrodomestici. Normalmente, un cucchiaino di detersivo è sufficiente per un normale carico di risciacquo. Le stoviglie molto sporche richiedono più detersivo. Mettere il detersivo nella vaschetta poco prima di iniziare, altrimenti potrebbe diventare umido e dissolversi con più difficoltà.



Aggiungere il detersivo in questo punto.

## PROGRAMMI DI LAVAGGIO (EN 60436)

Programma	Ciclo di lavaggio	Detersivo	Durata (minuti)	Consumo (kWh)	Acqua (L)
 <b>Rapido</b>	Lavaggio (45 °C) Risciacquo Risciacquo (55 °C)	6 g	29	0.350	5.0
 <b>Intenso</b>	Lavaggio (62 °C) Risciacquo Risciacquo (70 °C) Asciugatura	6 g	160	0.500	5.0
<b>ECO</b>	Lavaggio (55 °C) Risciacquo Risciacquo (68 °C) Asciugatura	6 g	160	0.425	5.0
	*EN 60436				

\*EN 60436: per il controllo è stato utilizzato il programma ECO, conformemente a EN 60436.

## FUNZIONAMENTO IN DETTAGLIO

### Iniziare il processo di lavaggio

- 1 Estrarre il cestello.
- 2 Inserire un detergente adatto.
- 3 Inserire la spina nella presa.
- 4 Premere il pulsante di accensione per accendere l'apparecchio.
- 5 Collegare il tubo di alimentazione al rubinetto e assicurarsi che l'alimentazione dell'acqua sia impostata a piena pressione OPPURE aggiungere manualmente l'acqua al serbatoio.
- 6 Selezionare il programma desiderato. Quando viene selezionato un programma, l'indicatore corrispondente si illumina.
- 7 Premere il pulsante Avvio/Pausa per avviare la lavastoviglie.

**Nota:** se si preme il pulsante Avvio/Pausa per mettere in pausa durante il lavaggio, la lavastoviglie emetterà un segnale acustico ogni minuto finché non si preme nuovamente il pulsante Avvio/Pausa per avviare la lavastoviglie.

### Cambiare il programma

Un programma in esecuzione dovrebbe, se possibile, essere modificato solo dopo l'avvio. Altrimenti, è possibile che il detergente si sia già dissolto e che sia introdotto dell'acqua nell'apparecchio. In questo caso, la lavastoviglie deve essere ripristinata e riempita con detergente. Per ripristinare la lavastoviglie, procedere come segue:

- 1 Premere il pulsante Avvio/Pausa per interrompere il lavaggio.
- 2 Premere il tasto programma per più di 3 secondi per passare alla modalità standby.
- 3 Premere nuovamente il pulsante Programma per selezionare il programma desiderato.
- 4 Premere nuovamente il pulsante Avvio/Pausa, dopo 10 secondi la lavastoviglie si riavvierà.

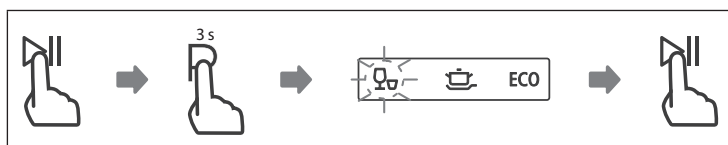

**Nota:** se si desidera aprire lo sportello durante il processo di lavaggio, premere il pulsante Avvio/Pausa per arrestare prima l'apparecchio. Se poi si chiude lo sportello e si preme il pulsante Avvio/Pausa, l'apparecchio si riavvierà dopo 10 secondi.

**Nota:** se la lavastoviglie ha una funzione di memoria, il programma selezionato continuerà fino alla fine dopo un'interruzione di corrente.

### Aggiungere le stoviglie successivamente

Le stoviglie dimenticate possono essere aggiunte in qualsiasi momento prima di aprire il contenitore del detersivo. In questo caso, procedere come segue:

- 1 Premere il pulsante Avvio/Pausa.
- 2 Aprire leggermente lo sportello per interrompere il processo di lavaggio.
- 3 Quando i bracci irroratori smettono di girare, è possibile aprire completamente lo sportello.
- 4 Aggiungere le stoviglie dimenticate.
- 5 Chiudere lo sportello.
- 6 Premere il pulsante Avvio/Pausa per riavviare la lavastoviglie.

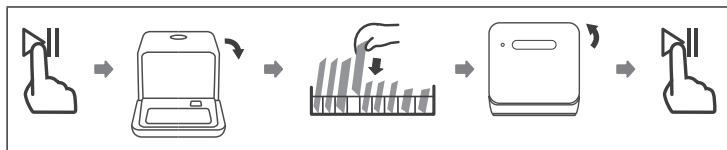

### Dopo la fine del programma

Alla fine del programma, viene emesso un segnale acustico per 8 secondi. Premere il pulsante di accensione per spegnere il dispositivo. Chiudere il rubinetto e aprire lo sportello della lavastoviglie. Attendere qualche minuto per rimuovere le stoviglie dall'apparecchio. Le stoviglie sono ancora molto calde dopo l'asciugatura e possono rompersi facilmente.

#### 1. Spegnerne la lavastoviglie:

- Premere il pulsante di accensione.
- Attiva il rubinetto!

#### 2. Aprire con cautela lo sportello:

- I piatti caldi sono sensibili agli urti. Lasciare raffreddare i piatti per circa 15 minuti prima di rimuoverli dall'apparecchio.
- Aprire lo sportello della lavastoviglie, lasciarla aperta e attendere qualche minuto prima di rimuovere le stoviglie. In questo modo, le stoviglie si raffreddano e si asciugano meglio.

#### 3. Svuotare la lavastoviglie:

- È normale che la lavastoviglie all'interno sia bagnata.



#### ATTENZIONE

Pericolo di scottature! Non aprire mai lo sportello durante il processo di lavaggio poiché l'acqua calda: pericolo di ustioni.



## Scaricare l'acqua dal serbatoio dell'acqua



- In modalità standby, tenere premuti contemporaneamente il pulsante programma e il pulsante extra-dry per 3 secondi per svuotare il serbatoio dell'acqua.

## PULIZIA E MANUTENZIONE

**Nota:** non usare mai la lavastoviglie senza filtro! Assicurarsi che il filtro sia installato correttamente. In caso contrario, le prestazioni potrebbero essere compromesse e piatti e utensili da cucina potrebbero essere danneggiati.

### Pulire il sistema del filtro

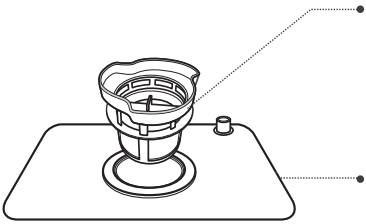
Il sistema del filtro rimuove lo sporco e gli avanzati, consentendo il ricircolo dell'acqua pulita per la pulizia. Affinché l'apparecchio funzioni al meglio, pulire i filtri una volta alla settimana. Si consiglia di rimuovere sporco grossolano e residui di cibo dal filtro dopo ogni lavaggio sciacquando il filtro e il bicchiere sotto l'acqua corrente. Per rimuovere il filtro, tirare la maniglia verso l'alto.

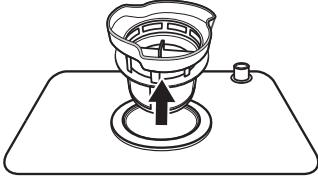
	<p><b>Filtro fine:</b> Filtra lo sporco e gli scarti di cibo e impedisce loro di tornare alle stoviglie durante il ciclo di lavaggio.</p> <p><b>Filtro principale:</b> Gli avanzati e le particelle di sporco vengono schiacciati da uno speciale ugello sul braccio irroratore e scaricati attraverso lo scarico.</p>
	<p><b>Passaggio 1:</b> Girare il set completo di filtri in senso antiorario.</p>
	<p><b>Passaggio 2:</b> Rimuovere il filtro fine (B) dal filtro principale (A). Dopo aver pulito i filtri, sostituirli in ordine inverso.</p>

**Nota:** non toccare i filtri durante la pulizia, altrimenti potrebbero danneggiarsi, il che influirà negativamente sulle prestazioni della lavastoviglie.

### Pulire la lavastoviglie

- Pulire il pannello di controllo con un panno leggermente umido, quindi asciugarlo accuratamente.
- Pulire le superfici esterne con cera per lucidatura adatta.
- Non utilizzare oggetti appuntiti, spugne abrasive, detersivi aggressivi, abrasivi o tovaglioli di carta per proteggere la superficie in acciaio inossidabile da graffi e macchie.
- Pulire il bordo dello sportello con un panno caldo e umido. Per evitare che l'acqua penetri nel meccanismo di blocco o nei componenti elettrici, non utilizzare detersivi spray.

### Come proteggere il dispositivo dai danni causati dal gelo

In inverno, prendere le seguenti precauzioni per proteggere l'apparecchio dal congelamento. Effettuare le seguenti operazioni dopo ogni esecuzione del programma:

- 1 Estrarre la spina dalla presa.
- 2 Chiudere l'alimentazione dell'acqua e rimuovere il tubo di alimentazione dalla valvola di entrata.
- 3 Scaricare l'acqua dal tubo e dalla valvola in un contenitore.
- 4 Ricollegare il tubo di alimentazione alla valvola di entrata.
- 5 Rimuovere il filtro dal fondo della vaschetta e utilizzare una spugna per assorbire l'acqua in eccesso.

### Pulizia dei bracci irroratori

I bracci irroratori possono essere facilmente rimossi per una pulizia regolare degli ugelli, in modo che non si ostriscano.

- 1 Afferrare il centro del braccio irroratore e sollevarlo per rimuoverlo.
- 2 Lavare sotto l'acqua corrente i bracci irroratori e reinserirli con cura. Accertarsi che il movimento di rotazione non sia ostruito in alcun modo.

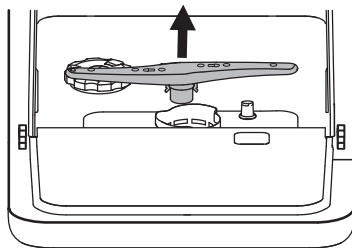

## RICERCA DEI PROBLEMI RISOLUZIONE DEI PROBLEMI

Errore	Possibile causa	Soluzione
La lavastoviglie non si avvia.	Il fusibile è esaurito o rotto.	Sostituire il fusibile o sostituire l'interruttore. Rimuovere tutti gli altri dispositivi collegati al circuito autoalimentato.
	Nessuna elettricità.	Accertarsi che il dispositivo sia acceso, che lo sportello sia ben chiuso e che il cavo di alimentazione sia saldamente inserito nella presa.
	L'alimentazione dell'acqua è disturbata o la pressione dell'acqua è troppo bassa.	Verificare che l'ingresso dell'acqua sia correttamente collegato e che il rubinetto sia aperto.
	La sportello non è chiuso correttamente.	Assicurarsi che lo sportello sia ben chiuso.
Non viene pompata acqua dalla lavastoviglie.	Il tubo di scarico è attorcigliato o schiacciato.	Controllare il tubo di scarico.
	I filtri sono intasati.	Controllare i filtri.
	Lo scarico è intasato.	Controllare lo scarico e pulirlo se necessario. Se i problemi persistono, contattare uno specialista sanitario, se necessario.
Macchie di colore nella vaschetta.	Detergente colorato.	Utilizzare solo detersivi incolori.

<b>Errore</b>	<b>Possibile causa</b>	<b>Soluzione</b>
Schiuma nella vaschetta.	Detersivo per piatti non adatto.	Utilizzare solo detersivo per piatti adatto alle lavastoviglie per evitare la formazione di schiuma. Se c'è della schiuma nella vaschetta, aprire lo sportello per 20-30 minuti per far evaporare. Se ciò non aiuta, aggiungere 1,5 litri di acqua fredda nella vaschetta e chiudere lo sportello. Eseguire qualsiasi programma di lavaggio per rimuovere il residuo.
	Eccesso di brillantante.	Pulire immediatamente l'eccesso di brillantante.
Pellicola bianca sulle superfici interne.	Residui minerali di acqua dura.	Pulire le superfici interne con un panno umido e un detergente per lavastoviglie. Usare guanti e non usare altri detersivi per evitare la formazione di schiuma.
Macchie di ruggine sulle posate.	Le posate non sono inossidabile.	Introdurre in lavastoviglie solo posate in acciaio inossidabile.
	Nessun programma è stato avviato dopo l'aggiunta del sale.	Eseguire sempre un programma di lavaggio con una lavastoviglie vuota dopo aver riempito con sale.
	Il coperchio del contenitore del sale è allentato.	Assicurarsi che il coperchio sia ben chiuso.

<b>Errore</b>	<b>Possibile causa</b>	<b>Soluzione</b>
Rumore di urto all'interno.	Il braccio irroratore colpisce un oggetto nel cestello.	Interrompere il programma e posizionare le stoviglie in modo tale che il braccio non venga ostruito.
Rumori forti all'interno.	Le stoviglie non sono posizionate in maniera sicura.	Interrompere il programma e posizionare le stoviglie in modo sicuro.
Rumore ticchettante nel tubo dell'acqua.	Il rumore potrebbe essere dovuto all'installazione dei tubi dell'acqua.	Il rumore non influisce sulle prestazioni della lavastoviglie. Se non si è sicuri, contattare un tecnico sanitario.
I piatti non sono puliti.	I piatti non sono stati inseriti correttamente in lavastoviglie.	Seguire le istruzioni per il caricamento della lavastoviglie.
	Il programma non era idoneo.	Usare il programma intensivo.
	Troppo poco detersivo per piatti.	Usare più detersivo per piatti o usare un altro detersivo per piatti.
	Gli oggetti bloccano i bracci irroratori.	Posizionare le stoviglie nell'apparecchio in modo tale che i bracci irroratori non siano ostruiti.
	I filtri non sono puliti o montati in modo errato nella parte inferiore della cabina di lavaggio. Ciò può causare l'ostruzione degli ugelli dei bracci irroratori.	Pulire i filtri o inserirli correttamente. Pulire i bracci irroratori.
Il vetro è appannato.	Combinazione di acqua dolce e troppo detergente.	Usare meno detersivo e il programma più breve per lavare e pulire il vetro.
Macchie bianche su piatti e bicchieri.	L'acqua dura può causare calcare.	Usare più detersivo per i piatti.
Strisce nere o grigie sulle stoviglie.	Parti in alluminio hanno strofinato le stoviglie.	Usare un detergente delicato.

<b>Errore</b>	<b>Possibile causa</b>	<b>Soluzione</b>
Residui di detergente nella vaschetta.	Le stoviglie ostacolano la dissoluzione del detergente.	Caricare con cura le stoviglie nella lavastoviglie.
Le stoviglie non si asciugano.	Caricamento errato.	Seguire le istruzioni per il caricamento della lavastoviglie.
	Le stoviglie sono state rimosse troppo presto.	Non svuotare la lavastoviglie subito dopo il lavaggio. Aprire leggermente lo sportello in modo che il vapore possa fuoriuscire. Rimuovere i piatti solo quando la temperatura interna è scesa così tanto che i piatti possono essere toccati in modo sicuro. Rimuovere innanzitutto le stoviglie dal cestello inferiore per evitare che l'acqua gocciolante fuoriesca dal cestello superiore.
	Programma sbagliato.	In programmi brevi, le temperature di lavaggio e asciugatura sono più basse. Utilizzare un programma con un tempo più elevato.
	Posate con rivestimento inferiore.	Tali stoviglie e posate non sono adatte per la lavastoviglie.

## Messaggi di errore

In caso di malfunzionamento, il dispositivo emette un segnale di avviso:

Spia del programma	Significato	Possibile causa
Asciugatura extra: spia lampeggia rapidamente	Tempo di approvvigionamento idrico lungo	Il flussometro, la valvola di scarico o la pompa devono essere controllati da un tecnico qualificato e riparati se necessario.
Asciugatura ECO ed extra:	La temperatura richiesta non viene raggiunta.	Problemi con il riscaldamento (la tubazione del riscaldamento è difettosa o c'è un guasto al termistore). Contattare un tecnico qualificato.
Intensivo: leggero tremolio rapido	Fuoriuscita acqua	C'è una perdita da qualche parte. Contattare uno specialista qualificato.
Asciugatura rapida ed extra: leggero tremolio rapido	I pulsanti non funzionano correttamente.	Display danneggiato o difetti materiali. Contattare uno specialista qualificato.
Asciugatura rapida, intensiva ed extra: leggero tremolio rapido	Problema di comunicazione	Rivolgersi ad un tecnico qualificato.
Asciugatura rapida, intensiva, ECO ed extra: si accende in modo permanente	Il serbatoio dell'acqua non riceve abbastanza acqua entro 3 minuti.	Aggiungere acqua fino a quando non viene emesso un segnale acustico veloce. Quindi premere il pulsante Avvio/Pausa per assicurarsi che la apparecchiatura funzioni correttamente.

**Nota:** In caso di perdite d'acqua, chiudere l'alimentazione principale dell'acqua e contattare un servizio di riparazione. Se è presente dell'acqua nella vaschetta inferiore a causa di un riempimento eccessivo o di una piccola perdita, l'acqua deve essere rimossa prima di riavviare la lavastoviglie.

## SCHEDA DATI DEL PRODOTTO (EN 60436)

<b>Nome o marchio commerciale del produttore:</b> Chal-Tec GmbH				
<b>Indirizzo del produttore:</b> Wallstraße 16, 10179 Berlino, Germania.				
<b>Numero articolo:</b> 10034126, 10034959, 10036271				
<b>Parametri generici del prodotto:</b>				
Parametro	Valore	Parametro	Valore	
Coperti standard <sup>(a)</sup>	2	Dimensioni in centimetri	Altezza	43,5
			Larghezza	42,0
			Profondità	43,5
Indice di efficienza energetica <sup>(a)</sup>	67,5	Classe di efficienza energetica <sup>(a)</sup>	F	
Indice di capacità pulente <sup>(a)</sup>	1,13	Indice di capacità asciugante <sup>(a)</sup>	0,87	
Consumo energetico in kWh (per ciclo) basato sul programma Eco e riempimento con acqua fredda. Il consumo energetico effettivo dipende da come si usa il dispositivo.	0,425	Consumo energetico in litri (per ciclo) basato sul programma Eco e riempimento con acqua fredda. Il consumo idrico effettivo dipende da come si usa il dispositivo.	5,0	
Durata del programma <sup>(a)</sup> (h:min)	2:40	Tipo di struttura	Posizionamento libero	
Rumorosità <sup>(a)</sup> (dB(A) re 1 pW)	58	Classe di emissioni rumorose	D	
Dispositivo spento (W)	0,49	Modalità standby (W)	n.d.	
Avvio ritardato (W) (se pertinente)	1,00	Servizio standby (W) in rete (se pertinente)	n.d.	

<sup>(a)</sup> per il programma Eco.



---

## SMALTIMENTO

---



Se sul prodotto è presente la figura a sinistra (il cassonetto mobile sbarrato), si applica la direttiva europea 2012/19/UE.

Questi prodotti non possono essere smaltiti con i rifiuti normali. Informarsi sulle disposizioni vigenti sulla raccolta separata di dispositivi elettrici ed elettronici. Non smaltire i vecchi dispositivi con i rifiuti domestici. Grazie al corretto smaltimento dei vecchi dispositivi si proteggono il pianeta e la salute delle persone da possibili conseguenze negative. Il riciclo di materiali aiuta a diminuire il consumo di materie prime.

---

## PRODUTTORE

---

Chal-Tec GmbH, Wallstraße 16, 10179 Berlino, Germania.





KLARSTEIN NIETSRK

SRSRK KLARSTEIN NIE

KLARSTEIN NIETSRK

SRSRK KLARSTEIN NIE

KLARSTEIN NIETSRK

SRSRK KLARSTEIN NIE

KLARSTEIN NIETSRK