

CRYSTAL WALL

Infrarot-Heizung
Infrared Heater
Radiador infrarrojo
Radiateur Infrarouge
Riscaldatore a infrarossi

10034223



COMFORTING
OMFORTING
FORTINGCOI
TINGCOMFO
COMFORTING
OMFORTING
FORTINGCOI
TINGCOMFO

KLARSTEIN

www.klarstein.com

Hinweis: Dieses Produkt ist nur für gut isolierte Räume oder für den gelegentlichen Gebrauch geeignet.

Note: This product is only suitable for well insulated spaces or occasional use.

Advertencia: Este producto está indicado únicamente en lugares abrigados o para una utilización puntual.

Remarque : Ce produit ne peut être utilisé que dans des locaux bien isolés ou de manière occasionnelle.

Nota: Questo prodotto è adatto solo per spazi ben isolati o uso occasionale.

Sehr geehrter Kunde,

wir gratulieren Ihnen zum Erwerb Ihres Gerätes. Lesen Sie die folgenden Hinweise sorgfältig durch und befolgen Sie diese, um möglichen Schäden vorzubeugen. Für Schäden, die durch Missachtung der Hinweise und unsachgemäßen Gebrauch entstehen, übernehmen wir keine Haftung. Scannen Sie den folgenden QR-Code, um Zugriff auf die aktuellste Bedienungsanleitung und weitere Informationen rund um das Produkt zu erhalten.



INHALTSVERZEICHNIS

English 13
Français 24
Italiano 35
Español 46

Technische Daten 2
Produktdatenblatt 3
Sicherheitshinweise 4
Wandinstallation 5
Displayanzeigen der Fernbedienung 6
Bedienung und Funktionen 6
Schnellstart 8
Hinweise zur Entsorgung 12
Hersteller 12

TECHNISCHE DATEN

Artikelnummer	Stromversorgung
10034223	220-240 V 50/60 Hz

PRODUKTDATENBLATT

Modellkennung(en)	10034223								
Angabe	Symbol	Wert	Einheit	Angabe	Einheit				
Wärmeleistung				Nur bei elektrischen Speicher-Einzelraumheizgeräten: Art der Regelung der Wärmezufuhr					
Nennwärmeleistung	P_{nom}	0,6	kW	Manuelle Regelung der Wärmezufuhr mit integriertem Thermostat	nein				
Mindestwärmeleistung (Richtwert)	P_{min}	0,0	kW	Manuelle Regelung der Wärmezufuhr mit Rückmeldung der Raum- und/oder Außentemperatur	nein				
Maximale kontinuierliche Wärmeleistung	P_{max}	0,6	kW	Elektronische Regelung der Wärmezufuhr mit Rückmeldung der Raum- und/oder Außentemperatur	nein				
Hilfsstromverbrauch				Wärmeabgabe mit Gebläseunterstützung					
Bei Nennwärmeleistung (Ventilator-Motor)		$e_{l_{max}}$	0,600	kW	Art der Wärmeleistung/Raumtemperaturkontrolle				
Bei Mindestwärmeleistung (Ventilator-Motor)		$e_{l_{min}}$	0,000	kW	Einstufige Wärmeleistung, keine Raumtemperaturkontrolle	nein			
Im Bereitschaftszustand		$e_{l_{SB}}$	0,000	W	Zwei oder mehr manuell einstellbare Stufen, keine Raumtemperaturkontrolle	nein			
				Raumtemperaturkontrolle mit mechanischem Thermostat		nein			
				Mit elektronischer Raumtemperaturkontrolle		nein			
				Mit elektronischer Raumtemperaturkontrolle und Tageszeitregelung		nein			
				Mit elektronischer Raumtemperaturkontrolle und Wochentagsregelung		ja			
				Sonstige Regelungsoptionen					
				Raumtemperaturkontrolle mit Präsenzerkennung		nein			
				Raumtemperaturkontrolle mit Erkennung offener Fenster		ja			
				Mit Fernbedienungsoption		nein			
				Mit adaptiver Regelung des Heizbeginns		nein			
				Mit Betriebszeitbegrenzung		nein			
Mit Schwarzkugelsensor		nein							
Kontaktangaben	Chal-Tec GmbH, Wallstraße 16, 10179, Berlin, Deutschland								

SICHERHEITSHINWEISE

- Prüfen Sie vor der Benutzung die Spannung auf der Geräteplakette und schließen Sie das Gerät nur an Steckdosen an, die der Spannung des Geräts entsprechen.
- Falls das Netzkabel beschädigt ist, lassen Sie es von einer ausgebildeten Fachkraft ersetzen.
- Stellen Sie den Kamin nicht direkt unter der Steckdose auf.
- Halten Sie einen Meter Abstand zu brennbaren Materialien wie Möbeln, Vorhängen oder Ähnlichem.
- Lassen Sie das Gerät während der Benutzung nicht unbeaufsichtigt.
- Lassen Sie das Gerät nicht unbeaufsichtigt, während es an die Steckdose angeschlossen ist.
- Benutzen Sie das Gerät außerhalb der Reichweite von Kindern. Kinder dürfen das Gerät nur unter Aufsicht bedienen.
- Das Gerät ist nicht für den kommerziellen Gebrauch, sondern nur für Gebrauch im Haushalt und in ähnlichen Umgebungen vorgesehen.
- Benutzen Sie das Gerät nicht wenn es Fehlfunktionen aufweist oder in irgendeiner Form beschädigt wurde.
- Reparaturen dürfen nur von ausgebildeten Fachkräften durchgeführt werden.
- Falsch oder eigenständig ausgeführte Reparaturen stellen ein Verletzungsrisiko dar.
- Verlegen Sie das Netzkabel nicht unter Teppichen oder Läufern.
- Achten Sie darauf, dass das Netzkabel nicht über scharfe Kanten oder heiße Oberflächen verläuft.
- Decken Sie den Kamin nicht ab, um Überhitzen zu vermeiden.
- Benutzen Sie das Gerät nicht mit einem externen Timer, einer ferngesteuerten Steckdose oder einem anderen Gerät, das den Kamin automatisch ein- und ausschaltet.
- Tauchen Sie das Gerät nicht in Wasser oder andere Flüssigkeiten.
- Benutzen Sie das Gerät nicht in der Nähe von Badewannen, Duschen oder Swimmingpools.
- Benutzen Sie das Gerät nicht im Freien.
- Benutzen Sie das Gerät nicht mit nassen Händen.
- Benutzen Sie das Gerät nicht auf oder in der Nähe heißer Oberflächen.
- Benutzen Sie das Gerät nicht mit beschädigtem Netzkabel.
- Ziehen Sie vor der Reinigung den Stecker aus der Steckdose und lassen Sie das Gerät vollständig abkühlen.
- Benutzen Sie zur Reinigung keine Scheuermittel.
- Verwenden Sie nur Zubehör, das vom Hersteller ausdrücklich dafür zugelassen ist.
- Kinder, physisch und körperlich eingeschränkte Menschen sollten das Gerät nur benutzen, wenn sie vorher von einer Aufsichtsperson ausführlich mit den Funktionen und den Sicherheitsvorkehrungen vertraut gemacht wurden.
- Achten Sie darauf, dass Kinder nicht mit dem Gerät spielen.



VORSICHT

Verbrennungsgefahr! Einige Geräteteile können sehr heiß werden. Achten Sie darauf, dass Sie oder Ihre Kinder sich nicht daran verbrennen.

WANDINSTALLATION

Wichtige Hinweise zur Installation

- Der ununterbrochene Betrieb verkürzt die Nutzungsdauer der Heizgeräte. Das Gerät sollte nach Möglichkeit alle 12 Stunden pausieren.
- Verwenden Sie das Geräte nicht, wenn die Umgebungstemperatur über 20 °C liegt, da hohe Temperaturen die Leistung beeinträchtigen.
- Die Steckdose sollte sich mindestens 20 cm über dem Boden befinden.
- Halten Sie das Gerät fern von brennbaren und explosiven Stoffen.
- Lassen Sie um das Gerät herum einen Sicherheitsabstand von 30 cm nach vorne, oben und hinten. Lassen Sie um das Gerät herum einen Sicherheitsabstand von 10 cm nach rechts und links.
- Während der ersten ein oder zwei Tage können neue Heizgeräte Gerüche abgeben, die für den Menschen unbedenklich sind.

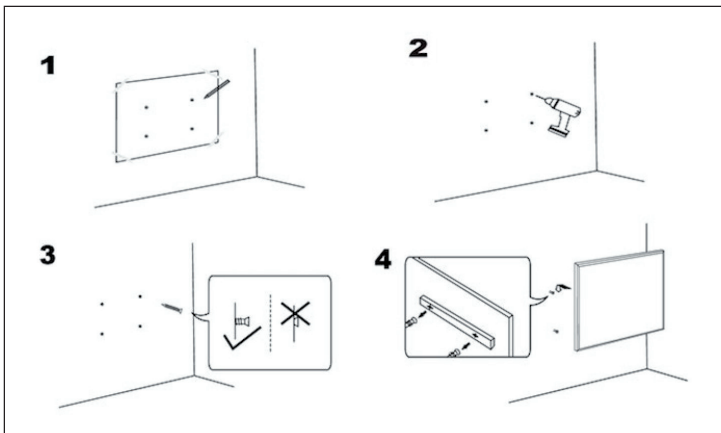

DISPLAYANZEIGEN DER FERNBEDIENUNG

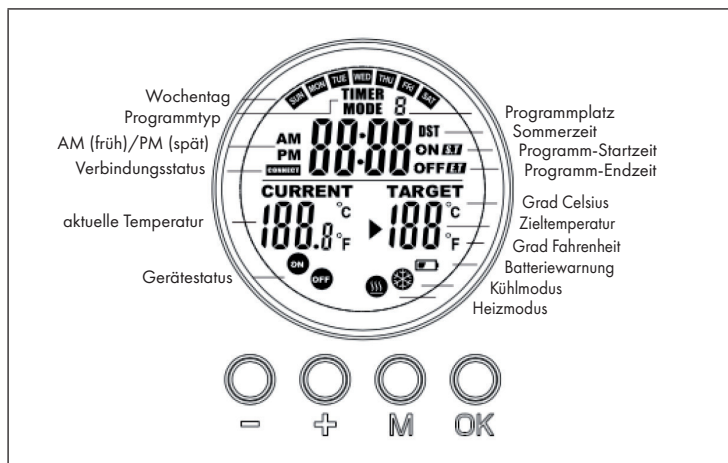

BEDIENUNG UND FUNKTIONEN

Taste [M]

- Drücken Sie die Taste [M], um zwischen Systemzeit und Thermostat zu wechseln.
- Wenn Sie sich in einem Programmplatz befinden, halten Sie die Taste [M] gedrückt, um ihn zu programmieren.

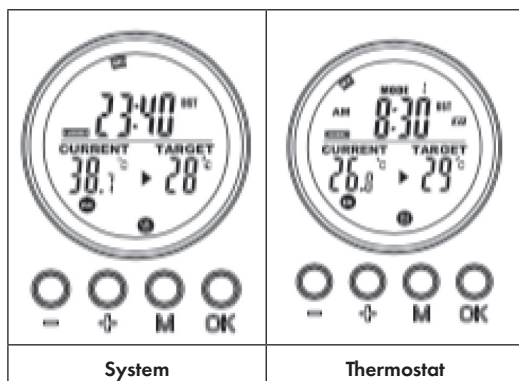

Taste [OK]

- Drücken Sie die Taste [OK], um den Programmplatz 1-4 ein- oder auszuschalten.
- Wenn Sie sich im Programmier- oder Einstellungsmodus befinden, drücken Sie die Taste [OK], um die Eingabe zu bestätigen und zum nächsten Schritt zu wechseln.
- Wenn Sie die Taste [OK] in der Systemansicht drücken können Sie das Gerät manuell ein- und ausschalten.

Taste [+] und [-]

- Wählen Sie den Programmplatz.
- Drücken Sie die Taste [+] oder [-], um den Wert in der Programmierung zu erhöhen/verringern. Halten Sie die Tasten gedrückt, um den Wert schneller zu erhöhen/verringern.

Verbindung zwischen Fernbedienung und Heizung herstellen

1. Halten Sie die Tasten [+] und [-] gleichzeitig gedrückt, um die Paarung zu starten. Das Symbol CONNECT blinkt im Display und signalisiert, dass die versucht Fernbedienung eine Verbindung mit dem Gerät herzustellen.
2. Schalten Sie die Heizung am seitlichen Schalter ein. Das Gerät befindet sich nun 60 Sekunden lang im Paarungsmodus.
3. Warten Sie, bis das Symbol CONNECT aufhört zu blinken und dauerhaft im Display leuchtet. Die Fernbedienung ist nun mit der Heizung verbunden.

Hinweis: Die Fernbedienung funktioniert nur in einem Radius von maximal 10 Metern zum Gerät. Das Herstellen der Verbindung dauert in der Regel 5 Sekunden.

SCHNELLSTART



Manuelles Überschreiben

Drücken Sie mehrmals auf die Taste [OK], um zwischen folgenden Funktionen auszuwählen:

- Manuelle Temperatureinstellung
- OFF (aus)
- ON (ein)

Hinweis: Die manuelle Einstellung überschreibt alle Programme, die in den Programmplätzen gespeichert sind und setzt alle Programmplätze auf OFF. Umgekehrt löscht das Einschalten der Programme auf den Programmplätzen die manuellen Einstellungen.

Sind manuellen Einstellung aktiv, leuchten die Symbole On/OFF durchgängig. Sind Programme auf den Programmplätzen aktiv, blinken die Symbole ON/OFF.

		
<p>Manuelles Ausschalten des Systems (das Symbol leuchtet durchgängig)</p>	<p>Manuelles Einschalten des Systems (das Symbol leuchtet durchgängig)</p>	<p>Manuelles Einstellen der Temperatur (das Symbol leuchtet durchgängig)</p>

Voreingestellte Programme

Aktivieren Sie eine der Programmplätze, um die manuellen Einstellungen zu überschreiben und das voreingestellte Programm für diesen Programmplatz zu starten.

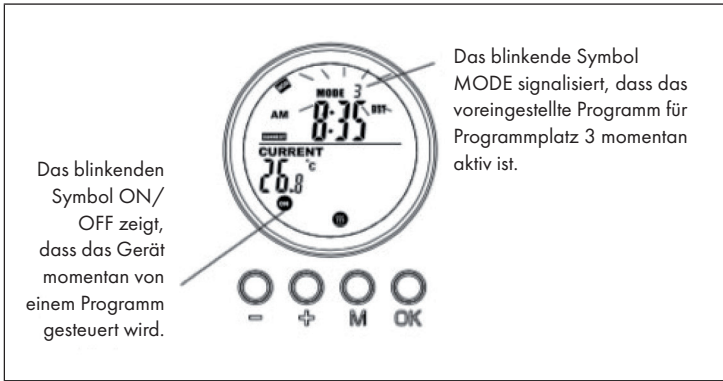

Programmplätze programmieren

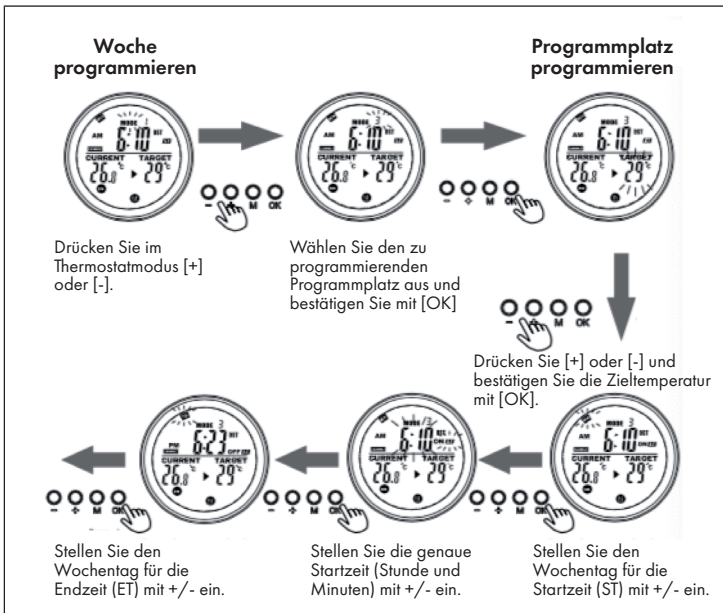

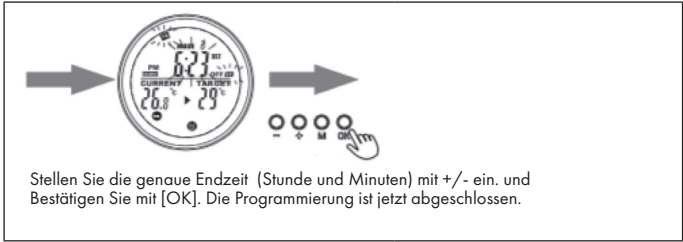

Startzeit (ST) und Endzeit (ET) für mehrere Tage einstellen

Der Timer kann entweder für alle Tage gleich oder für einzelne Tage separat programmiert werden. Es gibt 3 Wochentags-Modi. Die Anzeige im Display sieht wie folgt aus:

Täglich	Werktags	Wochenende

Je nachdem, welchen Modus sie auswählen, wird die Heizung am nächsten fälligen ST-Tag starten. An diesen Tagen wird die Heizung gemäß Ihrer Programmierung gestartet und gestoppt.

Startzeit (ST) und Endzeit (ET) für bestimmte Tage einstellen

ST: Bestimmten Start-Tag auswählen	ET: Beliebigen Wochentag für die Endzeit auswählen

Wenn Sie einen bestimmten Tag in einer Woche als ST wählen, dann können Sie einen beliebigen Tag als ET wählen. Am eingestellten ST-Tag wird die Heizung gemäß Ihrer Programmierung gestartet und am eingestellten ET-Tag gestoppt. Das eingestellte Programm wird wöchentlich wiederholt.

Informationen zum Programmplatz anzeigen

Der Benutzer kann seine programmierte Zeit oder Temperatur einsehen, indem er den Programmplatz im Programm-Modus auswählt. Programmplätze lassen sich auf diese Weise auch einfach auf ON oder OFF stellen.

1. Öffnen Sie den Programm-Modus, indem Sie im Thermostatmodus [+] oder [-] drücken.
2. Wählen Sie den Programmplatz aus, dessen Einstellungen sie einsehen möchten. Die Anzeige der Startzeit ST und die Endzeit ET wechselt im Sekundentakt und auch alle anderen Einstellungen werden angezeigt.
3. Drücken Sie [OK], um Programmplatz auf OFF zu stellen. Drücken Sie erneut auf [OK], um den Programmplatz auf ON zu stellen.

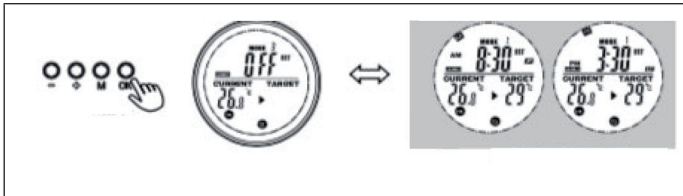

Modus zur Erkennung offener Fenster

Hinweis: Wenn der Modus zur Erkennung offener Fenster aktiv ist, werden alle anderen Modi deaktiviert.

- Falls Die Temperatur im Raum innerhalb von 20 Minuten um mehr als 6 °C sinkt, wird das vom Gerät als offenes Fenster interpretiert und die Heizung geht automatisch aus.
- Solange der Modus aktiv ist, blinkt OPEN im Display.
- Drücken Sie eine beliebige Taste auf der Fernbedienung, um in den manuellen Einstellungsmodus zurückzukehren.

Batteriewechsel

- Entfernen Sie den Deckel des Batteriefachs.
- Ersetzen Sie die alten Batterien durch 2 neue AA-Batterien und schließen Sie das Batteriefach wieder.

HINWEISE ZUR ENTSORGUNG



Wenn es in Ihrem Land eine gesetzliche Regelung zur Entsorgung von elektrischen und elektronischen Geräten gibt, weist dieses Symbol auf dem Produkt oder auf der Verpackung darauf hin, dass dieses Produkt nicht im Hausmüll entsorgt werden darf. Stattdessen muss es zu einer Sammelstelle für das Recycling von elektrischen und elektronischen Geräten gebracht werden. Durch regelkonforme Entsorgung schützen Sie die Umwelt und die Gesundheit Ihrer Mitmenschen vor negativen Konsequenzen. Informationen zum Recycling und zur Entsorgung dieses Produkts, erhalten Sie von Ihrer örtlichen Verwaltung oder Ihrem Hausmüllentsorgungsdienst.

Dieses Produkt enthält Batterien. Wenn es in Ihrem Land eine gesetzliche Regelung zur Entsorgung von Batterien gibt, dürfen die Batterien nicht im Hausmüll entsorgt werden. Informieren Sie sich über die örtlichen Bestimmungen zur Entsorgung von Batterien. Durch regelkonforme Entsorgung schützen Sie die Umwelt und die Gesundheit Ihrer Mitmenschen vor negativen Konsequenzen.

HERSTELLER & IMPORTEUR (UK)

Hersteller:

Chal-Tec GmbH, Wallstraße 16, 10179 Berlin, Deutschland.

Importeur für Großbritannien:

Chal-Tec UK limited
Unit 6 Riverside Business Centre
Brighton Road
Shoreham-by-Sea
BN43 6RE
United Kingdom

Dear Customer,

Congratulations on purchasing this equipment. Please read this manual carefully and take care of the following hints to avoid damages. Any failure caused by ignoring the mentioned items and cautions mentioned in the instruction manual are not covered by our warranty and any liability. Scan the QR code to get access to the latest user manual and other information about the product.



CONTENT

Product Data Sheet 14
Safety Instructions 15
Wall Installation 16
Remote Control Display Indicators 17
Operation and Functions 17
Quick Start 19
Hints on Disposal 23
Producer 23

TECHNICAL DATA

Item number	Power supply
10034223	220-240 V 50/60 Hz

PRODUCT DATA SHEET

Model identifier(s):		10034223					
Item	Symbol	Value	Unit	Item	Unit		
Heat output				Type of heat input, for electric storage local space heaters only			
Nominal heat output	P_{nom}	0.6	kW	manual heat charge control, with integrated thermostat	no		
Minimum heat output (indicative)	P_{min}	0.0	kW	manual heat charge control with room and/or outdoor temperature feedback	no		
Maximum continuous heat output	$P_{max,c}$	0.6	kW	electronic heat charge control with room and/or outdoor temperature feedback	no		
Auxiliary electricity consumption				fan assisted heat output			
At nominal heat output (fan motor)				Type of heat output/room temperature control			
	$e_{l,max}$	0.600	kW				
At minimum heat output (fan motor)	$e_{l,min}$	0.000	kW	single stage heat output and no room temperature control	no		
In standby mode	$e_{l,SB}$	0.000	W	Two or more manual stages, no room temperature control	no		
				with mechanic thermostat room temperature control	no		
				with electronic room temperature control	no		
				electronic room temperature control plus day timer	no		
				electronic room temperature control plus week timer	yes		
				Other control options (multiple selections possible)			
				room temperature control, with presence detection	no		
				room temperature control, with open window detection	yes		
				with distance control option	no		
				with adaptive start control	no		
				with working time limitation	no		
with black bulb sensor	no						
Contact details	Chal-Tec GmbH, Wallstraße 16, 10179, Berlin, Germany						

SAFETY INSTRUCTIONS

- Do not use the appliance until it is securely fixed as described in this manual.
- Check that the voltage indicates on the data plate corresponds with that of the local network before connecting the appliance to the mains power supply.
- If the supply cord is damaged, it must be replaced by a qualified engineer in order to avoid a hazard.
- The fireplace heater must not be positioned directly under the power socket.
- Keep furniture, curtains and other flammable material at least 1 meter away from the appliance.
- Do not leave the appliance unattended during use.
- Do not leave the appliance unattended whilst connected to the mains supply.
- Keep out of reach of children and do not allow them to operate this appliance.
- This appliance is intended for household use only and should not be used for industrial purposes.
- Do not operate this appliance after a malfunction or after being damaged in any way.
- Repairs to electrical appliances should only be performed by a qualified electrician.
- Improper repairs may place user at serious risk.
- Do not run the mains cable under carpets, rugs, etc.
- Do not allow the mains cable to hang over sharp edges or come in contact with hot surfaces.
- In order to avoid overheating, do not cover the heater.
- Do not use this heater with a programmer, timer, separate remote control system or any other device that switches the heater on automatically, since a fire risk exists if the heater is covered or positioned incorrectly.
- Never immerse the product in water or any other liquid for any reasons.
- Do not use this heater in the immediate surroundings of a bath, a shower or a swimming pool.
- Do not use the appliance outdoors.
- Do not use if you have wet hands.
- Never use the appliance on or near hot surfaces.
- Do not operate with a damaged cord.
- Before cleaning the appliance, make sure it is unplugged from the power and that it is completely cooled.
- Do not clean the appliance with abrasive chemicals.
- Never use accessories that are not recommended or supplied by the manufacturer. It could cause danger to the user or damage to the appliance.
- This appliance is not intended for use by persons (including children) with reduced Physical, sensory or mental capabilities, or lack of experience and knowledge unless they have been given supervision or instruction concerning use of the appliance by a person responsible for their safety.
- Children should be supervised to ensure that they do not play with the appliance.



CAUTION

Risk of burns! Some parts of this product can become very hot and cause burns. Particular attention has to be given where children and vulnerable people are present.

WALL INSTALLATION

Important installation instructions

- Continuous operation shortens the service life of the heaters. If possible, the appliance should be paused every 12 hours.
- Do not use the unit when the ambient temperature is above 20 °C, as high temperatures will affect performance.
- The outlet should be at least 20 cm above the ground.
- Keep the unit away from flammable and explosive materials.
- Leave a safety distance of 30 cm around the unit to the front, top and rear. Leave a safety distance of 10 cm to the right and left around the unit.
- During the first one or two days, new heaters may emit odours that are harmless to humans.

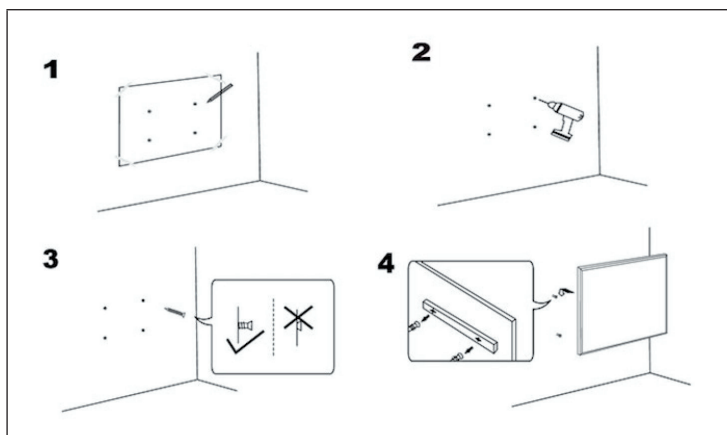

REMOTE CONTROL DISPLAY INDICATORS

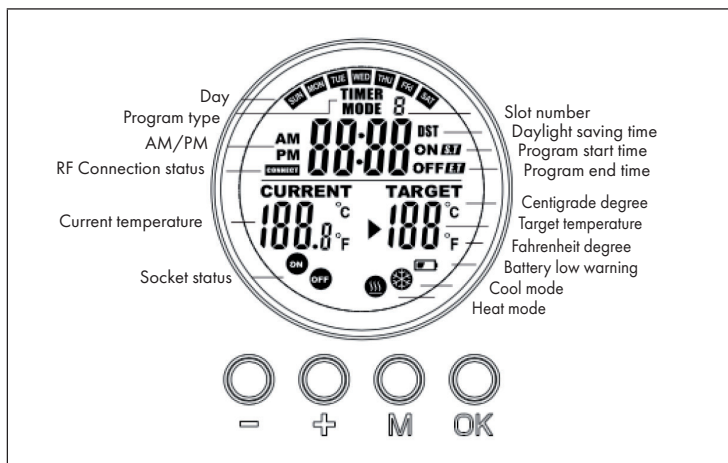

OPERATION AND FUNCTIONS

Button [M]

- Press the [M] button switch between System time/Thermostat
- Press and hold the [M] button under certain program slot to initiate a programming into the slot.

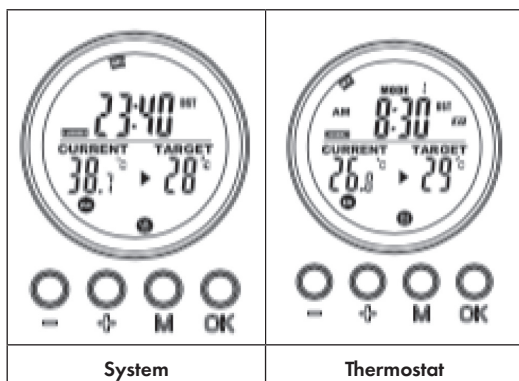

Button [OK]

- Press [OK].
- Choose the 1,2,3,4 slot. Press [OK] to turn on/off the slot.
- Under programming or setting status, press the OK button to confirm and proceed to next step.

Button [+] and [-]

- Choose the program slots.
- Press button increase or decrease, the digit in programming and setting mode, press and hold [-] or [+] to fast increase/decrease.

Pair to control box

1. Press and hold [+] and [-] simultaneously to start pairing. The CONNECT icon will blink on the display to indicate that the remote is attempting to connect to the unit.
2. Turn on the heater at the side switch. The unit will now be in pairing mode for 60 seconds.
3. Wait until the CONNECT symbol stops flashing and lights up permanently in the display. The remote control is now connected to the heater.

Note: The remote control only works within a radius of 10 meters from the unit. Establishing the connection usually takes 5 seconds.

QUICK START



Manual Override

Press the [OK] button repeatedly to select one of the following functions:

- Manual temperatur setting
- OFF
- ON

Note: Manual operation override all slot programs, and set all running slots into OFF status. Vice verse, turning on slots program will erase all manual setting.

Manual operation will features in the switch ON/OFF icons stay on while slot program will feature in the ON/OFF icons flashing.

		
<p>Manual switch-off of the system (the symbol lights up continuously)</p>	<p>Switching on the system manually (the symbol lights up continuously)</p>	<p>Manual setting of the temperature (the symbol lights up continuously)</p>

Program on-the-run

Activate either of the slots program will erase the manual setting, and execute the slot program instead.

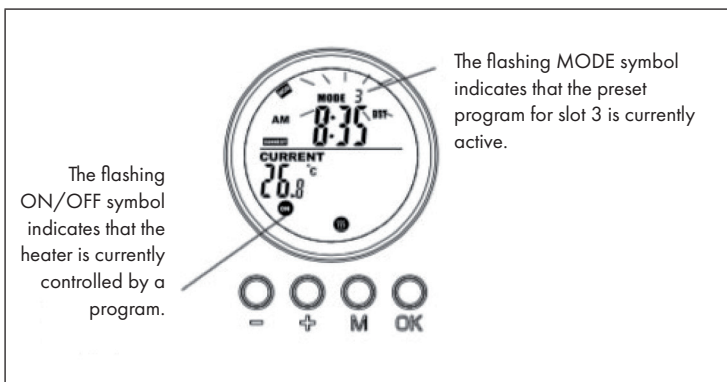

Display on System page when program is on-the-run

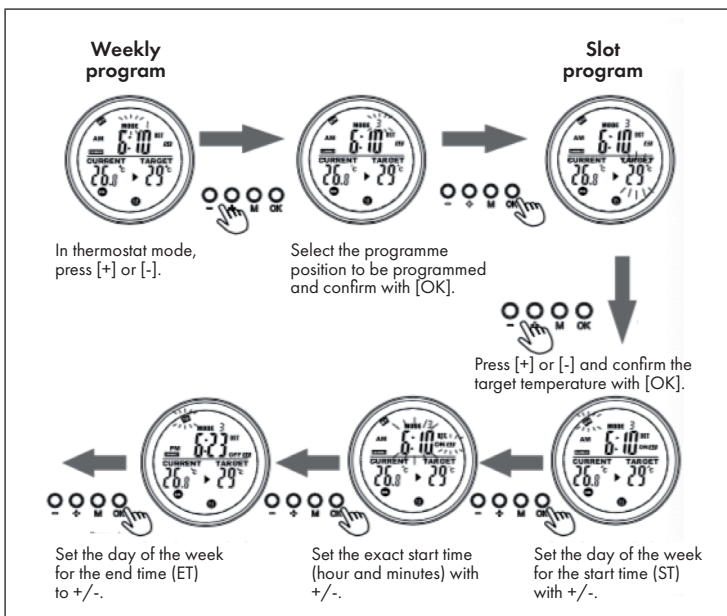

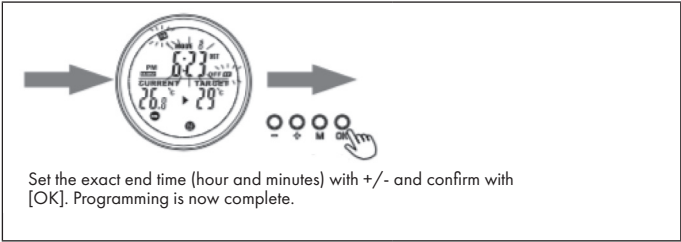

Set the start time (ST) and end time (ET) for several days.

The timer can either be programmed for all days the same or for individual days separately. There are 3 weekday modes. The display shows the following:

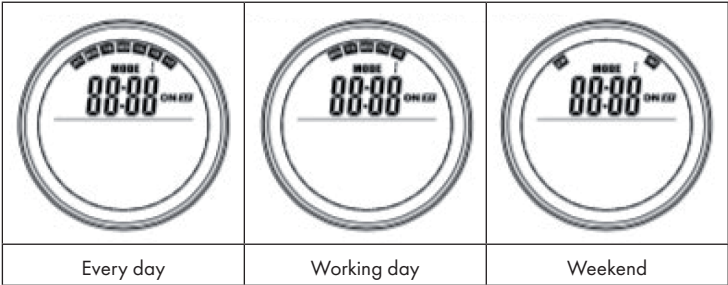

In the circumstance you choose 3 types of day modes above in the ST programming, the ET will follow the selected ST day. The switch will be powered on/off base the time you programmed for your every routine.

Set the start time (ST) and end time (ET) for certain days

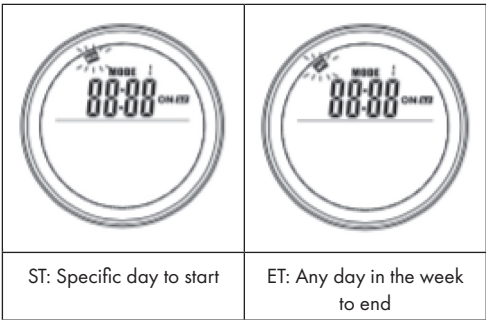

If you choose a specific day in a week as ST, then you can choose any day as ET. The switch will be turned ON/OFF base on the specific ST day and time to ET. day and time in a range of one week, and the program will repeat every week.

Display slot info

Users can view their programmed time or temperature by selecting the slot in program mode, user are allow to close or open the slot easily.

1. Go the programme mode.
2. Select the target slot you want to view, the programmed start time and end time will scroll in 1 second and repeat, all other information is displayed as well.
3. Press the OK button to turn off this slot, press again to recover the slot.

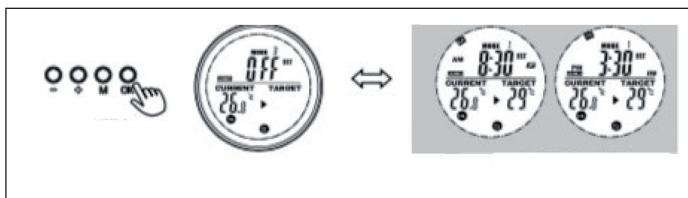

Open-window mode

Note: Open-window mode when running overrides all modes.

- If the temperature in the room drops by more than 6 °C within 20 minutes, the device interprets this as an open window and the heating switches off automatically.
- As long as the mode is active, OPEN flashes in the display.
- Press any button on the remote control to return to the manual setting mode.

Battery change

- Remove the cover of the battery compartment.
- Replace the old batteries with 2 new AA batteries and close the battery compartment again.

DISPOSAL CONSIDERATIONS



If there is a legal regulation for the disposal of electrical and electronic devices in your country, this symbol on the product or on the packaging indicates that this product must not be disposed of with household waste. Instead, it must be taken to a collection point for the recycling of electrical and electronic equipment. By disposing of it in accordance with the rules, you are protecting the environment and the health of your fellow human beings from negative consequences. For information about the recycling and disposal of this product, please contact your local authority or your household waste disposal service.

This product contains batteries. If there is a legal regulation for the disposal of batteries in your country, the batteries must not be disposed of with household waste. Find out about local regulations for disposing of batteries. By disposing of them in accordance with the rules, you are protecting the environment and the health of your fellow human beings from negative consequences.

MANUFACTURER & IMPORTER (UK)

Manufacturer:

Chal-Tec GmbH, Wallstrasse 16, 10179 Berlin, Germany.

Importer for Great Britain:

Chal-Tec UK limited
Unit 6 Riverside Business Centre
Brighton Road
Shoreham-by-Sea
BN43 6RE
United Kingdom

Cher client,

Toutes nos félicitations pour l'acquisition de ce nouvel appareil. Veuillez lire attentivement les instructions suivantes de branchement et d'utilisation afin d'éviter d'éventuels dommages. Le fabricant ne saurait être tenu pour responsable des dommages dus au non-respect des consignes de sécurité et à la mauvaise utilisation de l'appareil. Scannez le QR-Code pour accéder à la dernière version du mode d'emploi et à d'autres informations concernant le produit:



SOMMAIRE

Fiche de données produit	25
Consignes de sécurité	26
Installation murale	27
Affichages sur l'écran	28
Utilisation et fonctions	28
Démarrage rapide	30
Informations sur le recyclage fabricant	34

FICHE TECHNIQUE

Numéro d'article	Alimentation
10034223	220-240 V 50/60 Hz

FICHE DE DONNÉES PRODUIT

Référence (s) du produit	10034223						
Donnée	Symbole	Valeur	Unité	Donnée	Unité		
Puissance calorifique				Uniquement pour les radiateurs électriques à accumulation : Type de régulation de l'apport de chaleur			
Puissance calorifique nominale	P_{nom}	0,6	kW	Régulation manuelle de l'apport de chaleur avec thermostat intégré	Sans objet		
Puissance calorifique minimale (indicative)	P_{min}	0,0	kW	Régulation manuelle de l'apport de chaleur avec indication de la température de la pièce et/ou de l'extérieur	Sans objet		
Puissance maximale continue de chauffage	$P_{max,c}$	0,6	kW	Régulation électronique de l'apport de chaleur avec indication de la température de la pièce et/ou de l'extérieur	Sans objet		
Consommation de courant auxiliaire				Apport de chaleur assisté par ventilateur	Sans objet		
A puissance calorifique nominale	$e_{l,max}$	0,600	kW	Type de chauffage/contrôle de la température de la pièce			
A puissance calorifique minimale	$e_{l,min}$	0,000	kW	Chauffage à une seule vitesse, pas de contrôle de la température ambiante	non		
En mode veille	$e_{l,SB}$	0,000	W	Deux vitesses ou plus réglables manuellement, pas de contrôle de la température ambiante	non		
				Contrôle de la température ambiante par thermostat mécanique	non		
				Contrôle électronique de la température ambiante	non		
				Contrôle électronique de la température ambiante et régulation par jour	non		
				Contrôle électronique de la température ambiante et régulation par semaine	oui		
				Autres options de régulation			
				Contrôle de la température ambiante avec détection de présence	non		
				Contrôle de la température ambiante avec détection de fenêtre ouverte	oui		
				Avec option télécommande	non		
				Avec contrôle du démarrage du chauffage	non		
				Avec limitation de la durée de fonctionnement	non		
				Avec globe noir capteur de température	non		
				Coordonnées de contact	Chal-Tec GmbH, Wallstraße 16, 10179, Berlin, Allemagne		

CONSIGNES DE SÉCURITÉ

- Avant utilisation, vérifiez la tension sur l'étiquette de l'appareil et ne branchez l'appareil que sur des prises correspondant à la tension de l'appareil.
- Si le câble d'alimentation est endommagé, faites-le remplacer par un professionnel qualifié.
- Ne placez pas le radiateur directement sous une prise.
- Tenez l'appareil à un mètre de distance des matériaux combustibles tels que meubles, rideaux ou similaires.
- Utilisez l'appareil hors de portée des enfants. Les enfants ne sont autorisés à utiliser l'appareil que sous surveillance.
- L'appareil n'est pas destiné à un usage commercial, mais seulement pour une utilisation domestique et dans des environnements similaires.
- N'utilisez pas l'appareil s'il fonctionne mal ou a été endommagé de quelque façon que ce soit.
- Les réparations ne peuvent être effectuées que par des spécialistes qualifiés.
- Les réparations mal effectuées ou de votre propre chef représentent un risque de blessure.
- Ne faites pas passer le câble d'alimentation sous des tapis ou moquettes.
- Assurez-vous que le câble d'alimentation ne passe pas sur des recoins pointus ou des surfaces chaudes.
- Ne recouvrez pas le radiateur pour éviter la surchauffe.
- N'utilisez pas l'appareil avec une minuterie externe, une prise de courant télécommandée ou un autre appareil qui allume et éteint automatiquement le poêle.
- Ne plongez pas l'appareil dans l'eau ou d'autres liquides.
- N'utilisez pas l'appareil près d'une baignoire, d'une douche ou d'une piscine.
- N'utilisez pas l'appareil à l'extérieur.
- N'utilisez pas l'appareil avec des mains mouillées.
- N'utilisez pas l'appareil sur ou à proximité de surfaces chaudes.
- N'utilisez pas l'appareil avec un câble d'alimentation endommagé.
- Avant le nettoyage, débranchez la fiche de la prise et laissez l'appareil refroidir complètement.
- N'utilisez pas d'abrasifs pour le nettoyage.
- N'utilisez que des accessoires expressément approuvés par le fabricant.
- Cet appareil peut être utilisé par des enfants de 8 ans ou plus et des personnes ayant des capacités physiques, sensorielles et mentales limitées et / ou dénuées d'expérience et de connaissances, à condition d'avoir été instruits au fonctionnement de l'appareil par une personne responsable et d'en comprendre les risques associés.
- Veillez à ce que les enfants ne jouent pas avec l'appareil.



ATTENTION

Risque de brûlures ! Certaines parties de l'appareil peuvent devenir très chaudes. Veillez à ne pas vous brûler ni vous-même ni vos enfants.

INSTALLATION MURALE

Remarques importantes pour l'installation

- Le fonctionnement ininterrompu raccourcit la durée de vie des radiateurs. L'appareil doit faire une pause toutes les 12 heures, si possible.
- N'utilisez pas l'appareil si la température ambiante est supérieure à 20 °C, car des températures élevées affecteront les performances.
- La prise de courant doit être à au moins 20 cm du sol.
- Gardez l'appareil à l'écart de substances inflammables et explosives.
- Laissez une marge de sécurité de 30 cm vers l'avant, vers le haut et l'arrière de l'appareil. Laissez une distance de sécurité de 10 cm à droite et à gauche autour de l'appareil.
- Au cours des deux premiers jours, un radiateur neuf peut émettre des odeurs inoffensives pour l'homme.

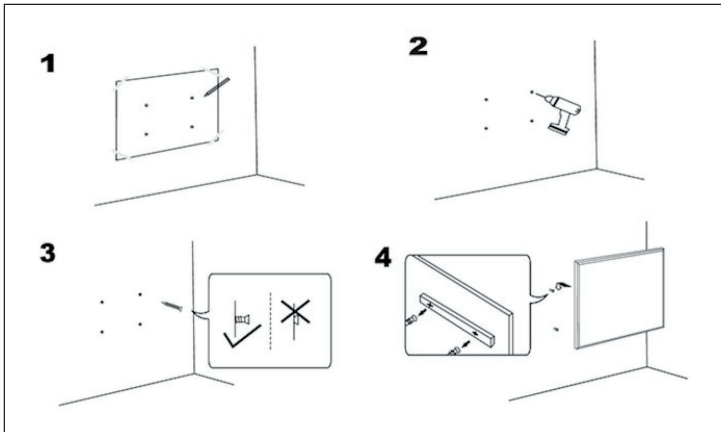

AFFICHAGES SUR L'ÉCRAN

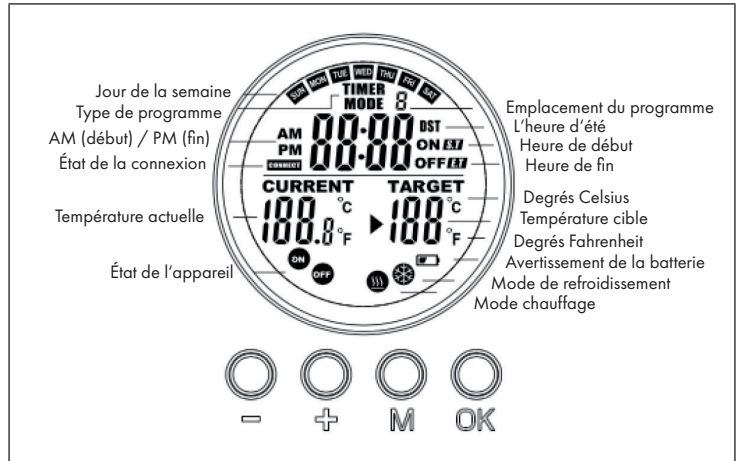

UTILISATION ET FONCTIONS

Touche [M]

- Appuyez sur la touche [M] pour basculer entre l'heure du système et le thermostat.
- Si vous êtes dans un emplacement de programme, maintenez la touche [M] pour le programmer.

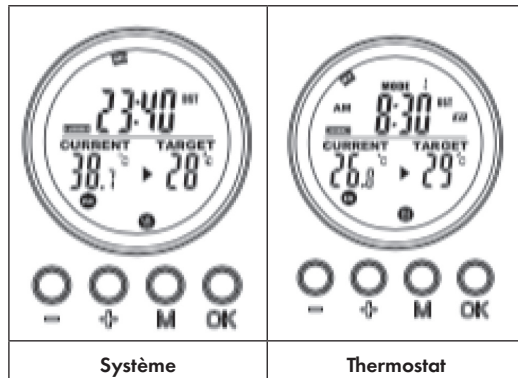

Touche [OK]

- Appuyez sur la touche [OK] pour activer ou désactiver le programme numéro 1-4.
- En mode de programmation ou de réglage, appuyez sur la touche [OK] pour confirmer la saisie et passer à l'étape suivante.
- Si vous appuyez sur la touche [OK] dans la vue Système, vous pouvez allumer et éteindre manuellement.

Touche [+] et [-]

- Sélectionnez l'emplacement de programme.
- Appuyez sur la touche [+] ou [-] pour augmenter / diminuer la valeur dans la programmation. Maintenez les touches pour augmenter / diminuer la valeur plus rapidement.

Établissement de la connexion entre la télécommande et le radiateur

1. Appuyez simultanément sur les touches [+] et [-] et maintenez-les pour lancer l'appariement. Le symbole CONNECT clignote à l'écran et indique que la télécommande tente de se connecter à l'appareil.
2. Allumez le radiateur avec l'interrupteur latéral. L'appareil est maintenant en mode d'appariement pendant 60 secondes.
3. Attendez que l'icône CONNECT cesse de clignoter et reste allumée à l'écran. La télécommande est maintenant connectée au radiateur.

Remarque : la télécommande ne fonctionne que dans un rayon maximum de 10 mètres de l'appareil. La connexion prend généralement 5 secondes.

DÉMARRAGE RAPIDE







Écrasement manuel

Appuyez plusieurs fois sur la touche [OK] pour sélectionner l'une des fonctions suivantes :

- Réglage manuel de la température
- OFF (arrêt)
- ON (marche)

Remarque : Le réglage manuel écrase tous les programmes stockés dans les logements de programme et désactive tous les logements de programme. Inversement, le changement de programme sur les emplacements de programme efface les réglages manuels.

Si le réglage manuel est actif, les symboles On / OFF restent allumés en continu. Si des programmes sont actifs dans les emplacements de programme, les symboles ON / OFF clignotent.

 	 	 
<p>Éteindre le système manuellement (le symbole est allumé en permanence)</p>	<p>Mise en marche manuelle du système (le symbole reste allumé)</p>	<p>Réglage manuel de la température (l'icône est allumée en permanence)</p>

Programmes prédéfinis

Activez l'un des emplacements de programme pour remplacer les paramètres manuels et démarrez le programme par défaut pour cet emplacement.

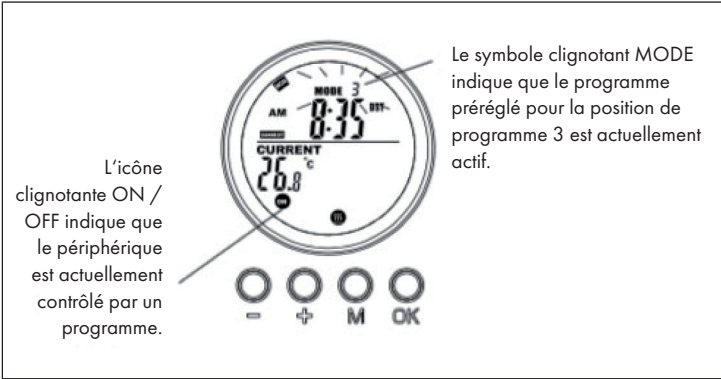

Programmation de l'emplacement des programmes

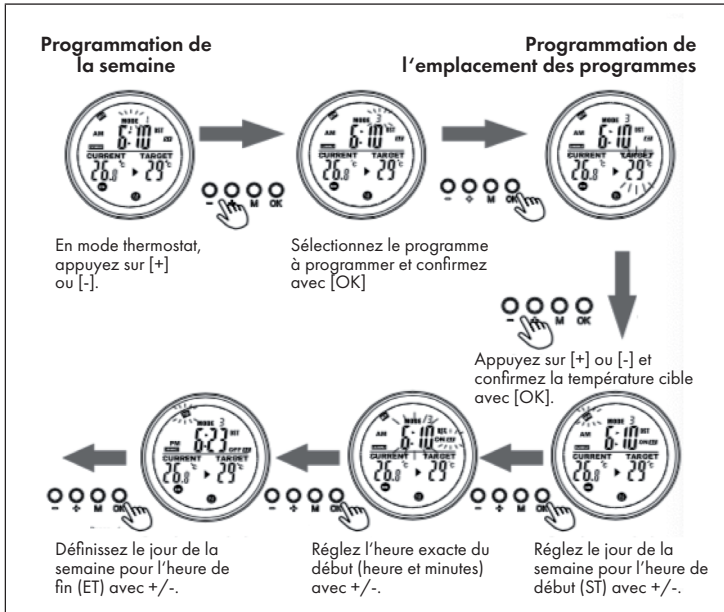

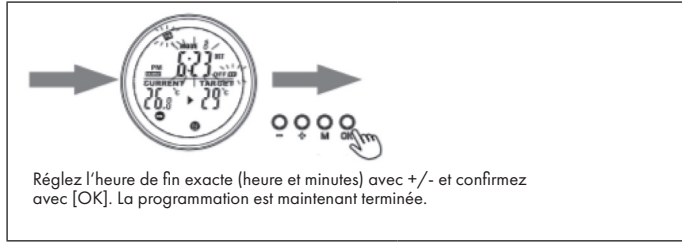

Réglage de l'heure de début (ST) et de l'heure de fin (ET) pour plusieurs jours

La minuterie peut être programmée de la même manière pour tous les jours ou séparément pour des jours individuels. Il existe 3 modes de semaine. L'affichage ressemblera à ceci :

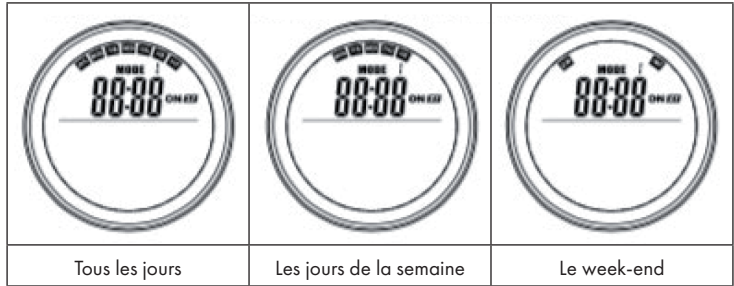

En fonction du mode sélectionné, le radiateur démarrera le jour suivant. Pendant ces jours, le radiateur démarre et s'arrête en fonction de votre programmation.

Réglage de l'heure de début (ST) et de l'heure de fin (ET) pour des jours précis

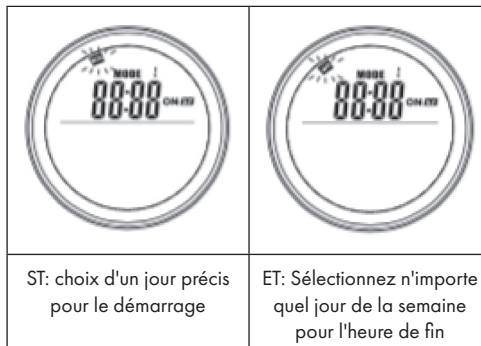

Si vous sélectionnez un jour spécifique de la semaine comme ST, vous pouvez choisir n'importe quel jour comme Heure de fin. Le jour ST défini, le radiateur démarre conformément à votre programmation et s'arrête le jour ET configuré. Le programme défini se répète chaque semaine.

Afficher des informations sur l'emplacement du programme

L'utilisateur peut voir son heure ou sa température programmée en sélectionnant l'emplacement du programme en mode programme. Les emplacements de programme peuvent également être simplement activés ou désactivés de cette manière.

1. Ouvrez le mode programme en appuyant sur [+] ou [-] en mode thermostat.
2. Sélectionnez le programme dont vous souhaitez afficher les paramètres. L'affichage de l'heure de début ST et de l'heure de fin ET change toutes les secondes et tous les autres réglages sont également affichés.
3. Appuyez sur [OK] pour désactiver l'emplacement de programme. Appuyez à nouveau sur [OK] pour activer l'emplacement du programme.

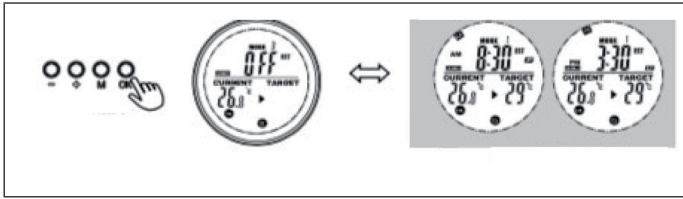

Mode de détection de fenêtre ouverte

Remarque : Lorsque le mode de détection de fenêtre ouverte est actif, tous les autres modes sont désactivés.

- Si la température de la pièce baisse de plus de 6 °C en 20 minutes, l'appareil l'interprète comme une fenêtre ouverte et le radiateur s'arrête automatiquement.
- Tant que le mode est actif, OPEN clignote à l'écran.
- Appuyez sur n'importe quelle touche de la télécommande pour revenir au mode de réglage manuel.

Remplacement des piles

- Retirez le couvercle du compartiment à piles.
- Remplacez les piles usagées par 2 piles AA neuves et refermez le compartiment des piles.

INFORMATIONS SUR LE RECYCLAGE



S'il existe une réglementation pour l'élimination ou le recyclage des appareils électriques et électroniques dans votre pays, ce symbole sur le produit ou sur l'emballage indique que cet appareil ne doit pas être jeté avec les ordures ménagères. Vous devez le déposer dans un point de collecte pour le recyclage des équipements électriques et électroniques. La mise au rebut conforme aux règles protège l'environnement et la santé de vos semblables des conséquences négatives. Pour plus d'informations sur le recyclage et l'élimination de ce produit, veuillez contacter votre autorité locale ou votre service de recyclage des déchets ménagers.

Ce produit contient des piles. S'il existe une réglementation pour l'élimination ou le recyclage des piles dans votre pays, vous ne devez pas les jeter avec les ordures ménagères. Renseignez-vous sur les dispositions locales relatives à la collecte des piles usagées. La mise au rebut conforme aux règles protège l'environnement et la santé de vos semblables des conséquences négatives.

FABRICANT ET IMPORTATEUR (UK)

Fabricant :

Chal-Tec GmbH, Wallstraße 16, 10179 Berlin, Allemagne.

Importateur pour la Grande Bretagne :

Chal-Tec UK limited
Unit 6 Riverside Business Centre
Brighton Road
Shoreham-by-Sea
BN43 6RE
United Kingdom

Gentile cliente,

La ringraziamo per aver acquistato il dispositivo. La preghiamo di leggere attentamente le seguenti istruzioni per l'uso e di seguirle per evitare possibili danni tecnici. Non ci assumiamo alcuna responsabilità per danni scaturiti da una mancata osservazione delle avvertenze di sicurezza e da un uso improprio del dispositivo. Scansionare il codice QR seguente, per accedere al manuale d'uso più attuale e per ricevere informazioni sul prodotto.



INDICE

Scheda informativa del prodotto 36
Avvertenze di sicurezza 37
Installazione a parete 38
Indicazioni display del telecomando 39
Utilizzo e funzioni 39
Avvio rapido 41
Smaltimento 45
Produttore 45

DATI TECNICI

Item number	Power supply
10034223	220-240 V 50/60 Hz

SCHEDA INFORMATIVA DEL PRODOTTO

Identificazione del modello (i)	10034223						
Indicazione	Simbolo	Valore	Unità	Indicazione	Unità		
Potenza termica				Solo per gli apparecchi per il riscaldamento d'ambiente locale elettrici ad accumulo: Tipo di controllo dell'apporto termico			
Potenza termica nominale	P_{nom}	0,6	kW	Controllo manuale del carico termico con termostato integrato	N.D.		
Potenza termica minima (valore indicativo)	P_{min}	0,0	kW	Controllo manuale del carico termico con riscontro della temperatura ambiente e/o esterna	N.D.		
Potenza termica massima continua	$P_{max,c}$	0,6	kW	Controllo elettronico del carico termico con riscontro della temperatura ambiente e/o esterna	N.D.		
Consumo di elettricità ausiliaria				Potenza termica con supporto del ventilatore	N.D.		
Per la potenza termica nominale	e_{max}^l	0,600	kW	Tipo di potenza termica / controllo della temperatura ambiente			
Per la potenza termica minima	e_{min}^l	0,000	kW	Potenza termica di un solo livello, senza controllo della temperatura ambiente	no		
In modalità di attesa	e_{sb}^l	0,000	W	Due o più livelli impostabili manualmente, senza controllo della temperatura ambiente	no		
				Con controllo della temperatura ambiente tramite termostato meccanico	no		
				Con controllo elettronico della temperatura ambiente	no		
				Controllo elettronico della temperatura ambiente e timer giornaliero	no		
				Controllo elettronico della temperatura ambiente e timer settimanale	si		
				Altre opzioni di controllo			
				Controllo della temperatura ambiente con rilevamento di presenza	no		
				Controllo della temperatura ambiente con rilevamento di finestre aperte	si		
				Con opzione telecomando	no		
				Con controllo di avvio adattabile	no		
				Con limitazione del tempo di funzionamento	no		
				Con sensore lampada nero	no		
				Informazioni di contatto	Chal-Tec GmbH, Wallstraße 16, 10179, Berlino, Germania		

AVVERTENZE DI SICUREZZA

- Prima dell'uso, controllare la tensione sulla targhetta del dispositivo e collegare il dispositivo solo ad una presa che corrisponde alla tensione indicata.
- Se il cavo di alimentazione è danneggiato, farlo sostituire da un tecnico qualificato.
- Non posizionare il dispositivo direttamente sotto la presa.
- Tenere materiali infiammabili come mobili, tende o simili ad un metro di distanza.
- Tenere il dispositivo fuori dalla portata dei bambini. I bambini possono utilizzare il dispositivo solo se sorvegliati.
- Il dispositivo non è per un uso commerciale, bensì per un uso domestico e per ambienti simili.
- Non utilizzare il dispositivo se presenta malfunzionamenti o se è danneggiato in qualche modo.
- Le riparazioni possono essere eseguite solo da un tecnico qualificato.
- Le riparazioni eseguite in modo errato o autonomamente comportano il rischio di infortuni.
- Non sistemare il cavo di alimentazione sotto tappeti o simili.
- Assicurarsi che il cavo di alimentazione non sia collocato su spigoli vivi o superfici calde.
- Non coprire il dispositivo per evitare il pericolo di surriscaldamento.
- Non utilizzare il dispositivo con un timer esterno, una presa con telecomando o un altro apparecchio che accende e spegne automaticamente il dispositivo.
- Non immergere il dispositivo in acqua o in altri liquidi.
- Non utilizzare il dispositivo vicino a vasche da bagno, docce o piscine.
- Non utilizzare il dispositivo all'aperto.
- Non utilizzare il dispositivo con le mani bagnate.
- Non utilizzare il dispositivo sopra o vicino a superfici calde.
- Non utilizzare il dispositivo con un cavo di alimentazione danneggiato.
- Prima di eseguire la pulizia, disinserire la spina dalla presa e far raffreddare completamente il dispositivo.
- Non utilizzare prodotti abrasivi per la pulizia.
- Utilizzare solo accessori espressamente approvati dal produttore.
- Questo dispositivo può essere utilizzato da bambini a partire da 8 anni e da persone con limitate capacità fisiche e psichiche o con conoscenza ed esperienza limitate, solo se sono stati istruiti sulle modalità d'uso e comprendono i rischi e i pericoli connessi.
- Assicurarsi che i bambini non giochino con il dispositivo.



ATTENZIONE

Pericolo di ustioni! Alcuni componenti del dispositivo possono diventare molto caldi. Prestare la massima attenzione in presenza di bambini e di persone vulnerabili.

INSTALLAZIONE A PARETE

Importanti avvertenze sull'installazione

- L'utilizzo ininterrotto riduce la vita utile dei dispositivi di riscaldamento. Se possibile, il dispositivo dovrebbe fare pause ogni 12 ore.
- Non utilizza il dispositivo se la temperatura ambiente supera i 20 °C, dato che temperature elevate possono influire sulle prestazioni.
- La presa elettrica deve trovarsi almeno 20 cm sopra al pavimento.
- Tenere il dispositivo lontano da materiali infiammabili ed esplosivi.
- Lasciare almeno 30 cm di spazio davanti, verso l'alto e sul retro del dispositivo. Sui lati, garantire una distanza di sicurezza di almeno 10 cm.
- Durante i primi due giorni le stufe possono emettere odori, innocui per le persone.

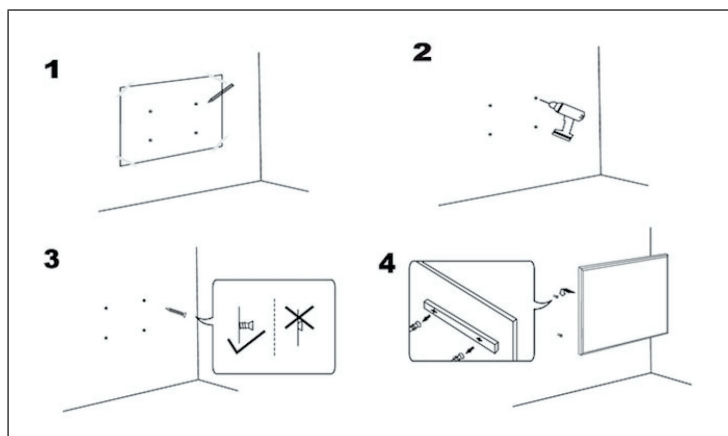

INDICAZIONI DISPLAY DEL TELECOMANDO



UTILIZZO E FUNZIONI

Tasto [M]

- Premere il tasto [M] per passare da Tempo sistema a Termostato.
- Se ci si trova in una posizione di programmazione, tenere premuto il tasto [M] per programmarla.

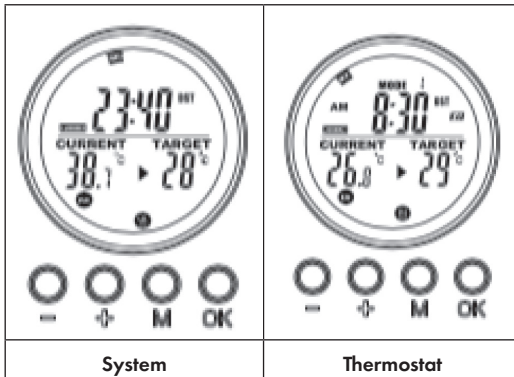

Tasto [OK]

- Premere il tasto [OK] per accendere o spegnere la posizione di programmazione 1-4.
- Se ci si trova in modalità di programmazione o impostazione, premere il tasto [OK] per confermare l'inserimento e procedere al passaggio successivo.
- Se si preme il tasto [OK] nella schermata Sistema, è possibile accendere e spegnere manualmente il dispositivo.

Tasto [+] e [-]

- Selezionare una posizione di programmazione.
- Premere [+] o [-] per aumentare/diminuire il valore nella programmazione. Tenere premuti i tasti per aumentare/diminuire più rapidamente il valore.

Stabilire il collegamento tra telecomando e dispositivo

1. Tenere premuti contemporaneamente [+] e [-] per avviare l'accoppiamento. Il simbolo CONNECT lampeggia sul display e indica che il telecomando cerca di stabilire un collegamento con il dispositivo.
2. Accendere la stufa con l'interruttore laterale. Il dispositivo si trova ora in modalità di accoppiamento per 60 secondi.
3. Attendere fino a quando il simbolo CONNECT smette di lampeggiare e resta acceso sul display. Il telecomando è collegato al dispositivo.

Avvertenza: il telecomando funziona solo entro un raggio di massimo 10 metri. Per stabilire il collegamento sono solitamente necessari 5 secondi.

AVVIO RAPIDO



Sovrascrivere manualmente

Premere più volte [OK] per scegliere tra le seguenti funzioni:

- Impostazione manuale della temperatura
- OFF
- ON

Avvertenza: l'impostazione manuale sovrascrive tutti i programmi salvati nella posizione e mette tutte le posizioni di programmazione in stato OFF. Al contrario, l'attivazione dei programmi sulle posizioni sovrascrive le impostazioni manuali.

Se le impostazioni manuali sono attive, i simboli ON/OFF rimangono costantemente accesi. Se sono attivi programmi sulle posizioni, i simboli ON/OFF lampeggiano.

		
<p>Spegnimento manuale del sistema (il simbolo resta illuminato)</p>	<p>Accensione manuale del sistema (il simbolo resta illuminato)</p>	<p>Impostazione manuale della temperatura (il simbolo resta illuminato)</p>

Programmi predefiniti

Attivare una delle posizioni di programmazione per sovrascrivere le impostazioni manuali e avviare un programma predefinito per la posizione in questione.



Programmare le posizioni

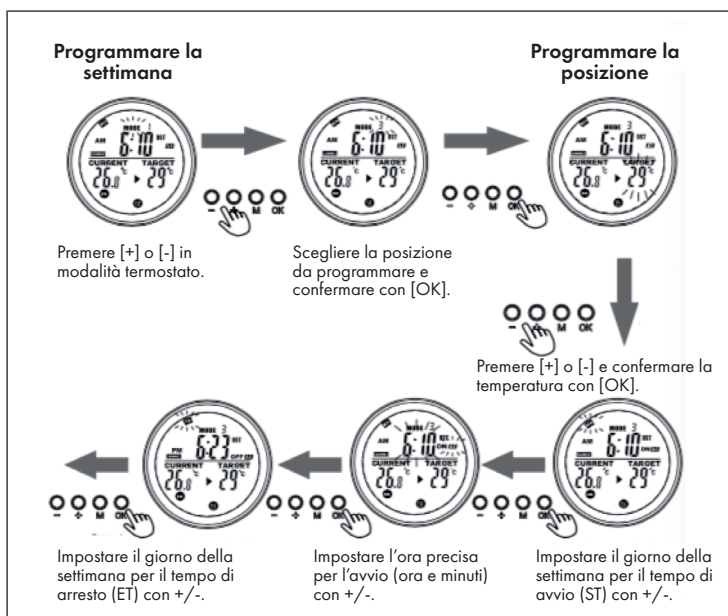



Impostare tempo di avvio (ST) e tempo di arresto (ET) per diversi giorni

Il timer può essere attivato uguale per tutti i giorni o separatamente per i singoli giorni. Ci sono 3 modalità settimanali. Le indicazioni sul display si presentano in questo modo:



In base alla modalità selezionata, la stufa si avvia al prossimo ST in programmazione. La stufa viene accesa e spenta quel giorno in base alla vostra programmazione.

Impostare tempo di avvio (ST) e tempo di arresto (ET) per determinati giorni



Se si sceglie un determinato giorno di una settimana come ST, è possibile selezionare un giorno a piacere come ET. Nel giorno ST selezionato, la stufa viene attivata in base alla vostra programmazione e arrestato nel giorno ET impostato. Il programma impostato viene ripetuto settimanalmente.

Informazioni sulla visualizzazione della posizione di programmazione

L'utente può visualizzare tempo e temperatura programmati selezionando una posizione in modalità di programmazione. Le posizioni di programmazione possono essere in questo modo semplicemente impostate su ON o OFF.

1. Aprire la modalità di programmazione premendo [+] o [-] in modalità termostato.
2. Selezionare la posizione di programmazione per cui si desiderano visualizzare le impostazioni. L'indicazione del tempo di avvio ST e del tempo di arresto ET cambia ogni secondo e vengono mostrate anche le altre impostazioni.
3. Premere [OK] per impostare la posizione di programmazione su OFF. Premere di nuovo [OK] per impostare la posizione di programmazione su ON.

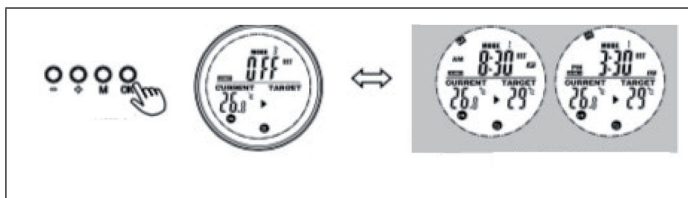

Modalità di rilevamento finestra aperta

Avvertenza: quando è attiva la modalità di rilevamento finestra aperta, tutte le altre modalità vengono disattivate.

- Se la temperatura nel locale scende di oltre 6 °C entro 20 minuti, il dispositivo ritiene che ci sia una finestra aperta e si spegne automaticamente.
- Fino a quando questa modalità è attiva, sul display lampeggia OPEN.
- Premere un tasto a piacere sul telecomando per tornare alla modalità di impostazione manuale.

Sostituire le batterie

- Togliere il coperchio del vano delle batterie.
- Sostituire le vecchie batterie con 2 nuove batterie AA e richiudere il coperchio del vano.

AVVISO DI SMALTIMENTO



Se nel proprio paese si applicano le regolamentazioni inerenti lo smaltimento di dispositivi elettrici ed elettronici, questo simbolo sul prodotto o sulla confezione segnala che questi prodotti non possono essere smaltiti con i rifiuti normali e devono essere portati a un punto di raccolta di dispositivi elettrici ed elettronici. Grazie al corretto smaltimento dei vecchi dispositivi si tutela il pianeta e la salute delle persone da possibili conseguenze negative. Informazioni riguardanti il riciclo e lo smaltimento di questi prodotti si ottengono presso l'amministrazione locale oppure il servizio di gestione dei rifiuti domestici.

Il prodotto contiene batterie. Se nel proprio paese si applicano le regolamentazioni inerenti lo smaltimento di batterie, non possono essere smaltite con i normali rifiuti domestici. Preghiamo di informarvi sulle regolamentazioni vigenti sullo smaltimento delle batterie. Grazie al corretto smaltimento dei vecchi dispositivi si tutela l'ambiente e la salute delle persone da conseguenze negative.

PRODUTTORE E IMPORTATORE (UK)

Produttore:

Chal-Tec GmbH, Wallstraße 16, 10179 Berlino, Germania.

Importatore per la Gran Bretagna:

Chal-Tec UK limited
Unit 6 Riverside Business Centre
Brighton Road
Shoreham-by-Sea
BN43 6RE
United Kingdom

Estimado cliente:

Le felicitamos por la adquisición de este producto. Lea atentamente el siguiente manual y siga cuidadosamente las instrucciones de uso con el fin de evitar posibles daños. La empresa no se responsabiliza de los daños ocasionados por un uso indebido del producto o por haber desatendido las indicaciones de seguridad. Escanee el código QR para obtener acceso al manual de usuario más reciente y otra información sobre el producto:



ÍNDICE DE CONTENIDOS

Hoja de datos del producto	47
Indicaciones de seguridad	48
Anclaje a la pared	49
Pantalla del mando a distancia	50
Uso y funciones	50
Inicio rápido	52
Retirada del aparato	56
Declaración de conformidad	56

DATOS TÉCNICOS

Número del artículo	Corriente
10034223	220-240 V 50/60 Hz

HOJA DE DATOS DEL PRODUCTO

Denominación del modelo	10034223					
Dato	Símbolo	Valor	Unidad	Dato	Unidad	
Potencia térmica				Solo con dispositivos de acumulación de calor eléctricos para abastecimiento local: Tipo de regulación del abastecimiento de calor		
Potencia térmica nominal	P_{nom}	0,6	kW	Regulación manual del abastecimiento de calor con termostato integrado:	n/a	
Potencia térmica mínima (valor orientativo)	P_{min}	0,0	kW	Regulación manual de abastecimiento de calor con aviso de temperatura ambiente y/o exterior	n/a	
Potencia térmica continua máxima	$P_{max,c}$	0,6	kW	Regulación electrónica de abastecimiento de calor con aviso de temperatura ambiente y/o exterior	n/a	
Consumo de corriente auxiliar				Disipación de calor con ventilación auxiliar	n/a	
Con potencia térmica nominal	e_{max}	0,600	kW	Tipo de potencia térmica/control de temperatura ambiente		
Con potencia térmica mínima	e_{min}	0,000	kW	Potencia térmica de un solo nivel, sin control de temperatura ambiente	no	
En modo de espera	e_{sb}	0,000	W	Dos o más niveles regulables manualmente, sin control de temperatura ambiente	no	
				Control de temperatura ambiente con termostato mecánico	no	
				Control electrónico de temperatura ambiente	no	
				Con control de temperatura ambiente y regulación del momento del día	no	
				Con control de temperatura ambiente y regulación del día de la semana	sí	
				Otras opciones de regulación		
				Control de temperatura ambiente con detección de presencia	no	
				Control de temperatura ambiente con detección de ventanas abiertas	sí	
				Con opción de control remoto	no	
				Con regulación adaptable del comienzo de la calefacción	no	
				Con limitación de tiempo de funcionamiento	no	
				Con sensor de bulbo negro	no	
				Información de contacto	Chal-Tec GmbH, Wallstraße 16, 10179, Berlín (Alemania)	

INDICACIONES DE SEGURIDAD

- Antes de utilizar el aparato, compruebe la tensión en la placa técnica del mismo y conecte el aparato solamente a tomas de corriente que se adecuen a dicha tensión.
- Si el cable de alimentación está dañado, deberá ser sustituido por un servicio técnico.
- No coloque el calefactor justo bajo una toma de corriente.
- Mantenga los materiales inflamables, como muebles, cortinas o similares, a un metro de distancia.
- Mantenga el aparato fuera del alcance de los niños. Los niños solamente podrán manejar el aparato si se encuentran bajo supervisión.
- Este aparato no ha sido concebido para un uso comercial, sino doméstico o para entornos similares.
- No utilice el aparato si detecta fallos en su funcionamiento o si se ha visto dañado de otro modo.
- Las reparaciones solamente podrán realizarse por parte de un servicio técnico cualificado.
- Las reparaciones mal realizadas o por cuenta del usuario representan un riesgo de lesiones.
- No coloque el cable de alimentación bajo alfombras.
- Asegúrese de que el cable de alimentación no entre en contacto con superficies calientes ni cantos afilados.
- No cubra el calefactor para evitar un sobrecalentamiento.
- No conecte el aparato a tomas de corriente manejadas por control remoto ni con temporizador ni otro aparato que encienda o apague automáticamente el calefactor.
- No sumerja el aparato en agua ni en ningún otro líquido.
- No utilice el aparato cerca de bañeras, duchas o piscinas.
- No utilice el aparato al aire libre.
- No manipule el aparato con las manos mojadas.
- No utilice el aparato encima o cerca de superficies calientes.
- No utilice el aparato con el cable de alimentación dañado.
- Desconecte el enchufe antes de limpiar el aparato y deje que este se enfríe por completo.
- Para la limpieza, no utilice productos abrasivos.
- Utilice exclusivamente los accesorios recomendados por el fabricante.
- Este aparato puede ser utilizado por niños mayores de 8 años y personas con discapacidades físicas, sensoriales y mentales y/o con falta de experiencia y conocimientos, siempre y cuando hayan sido instruidos sobre el uso del aparato y comprendan los peligros y riesgos asociados.
- Asegúrese de que los niños no jueguen con el aparato.



ATENCIÓN

Existe riesgo de quemaduras. Las piezas del aparato pueden alcanzar temperaturas muy elevadas. Tenga cuidado de que los niños no se quemen.

ANCLAJE A LA PARED

Instrucciones importantes para el anclaje a la pared

- El uso continuado del aparato acortará su vida útil. Debe apagarlo cada 12 horas.
- No utilice el aparato si la temperatura ambiente es superior a 20 °C, ya que las altas temperaturas pueden afectar al buen funcionamiento.
- El enchufe debe estar a 20 cm del suelo.
- Mantenga el aparato lejos de materiales inflamables y explosivos.
- Deje un espacio de seguridad de 30 cm para la parte delantera, superior y trasera. Deje un espacio de seguridad de 10 cm hacia derecha e izquierda.
- Durante el primer y segundo día de uso puede emitir olores que son inocuos.

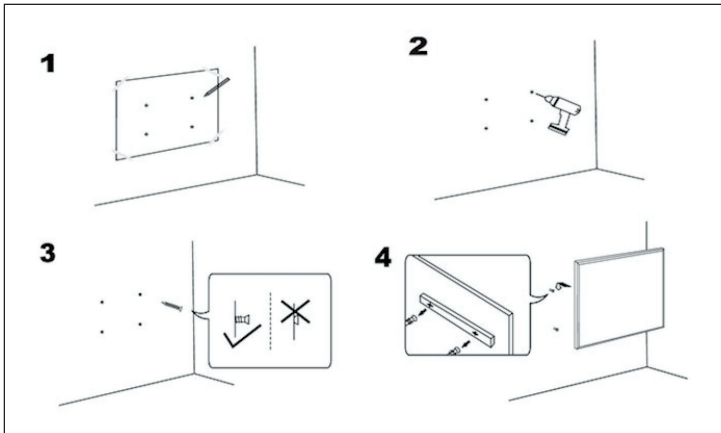

PANTALLA DEL MANDO A DISTANCIA



USO Y FUNCIONES

Tecla [M]

- Pulse la tecla [M] para cambiar entre tiempo y termostato.
- En el programador mantenga la tecla [M] pulsada para programarlo.

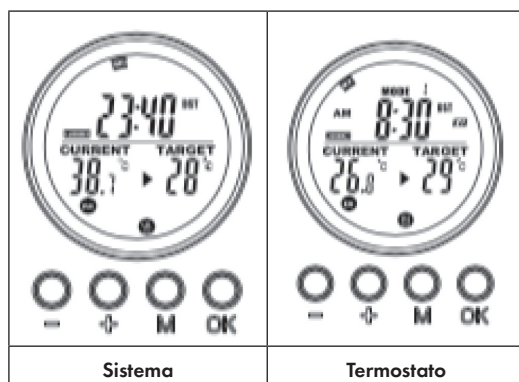

Tecla [OK]

- Pulse la tecla [OK] para encender o apagar los programas de 1 a 4.
- Cuando esté programando o configurando las características pulse la tecla [OK] para confirmar la selección y pasar al siguiente paso.
- Con la tecla [OK] en el sistema puede encender y apagar el aparato manualmente.

Tecla [+] y [-]

- Seleccione el programa
- Pulse las teclas [+] o [-] para configurar los valores del programa. Mantenga las teclas pulsadas para subir y bajar más rápidamente.

Conexión entre el mando a distancia y la calefacción

1. Mantenga pulsadas las teclas[+] y [-] para comenzar la conexión. En la pantalla parpadeará CONNECT, esto indica que se ha establecido una conexión entre la calefacción y el mando.
2. Enchufe la calefacción en el lateral. El aparato estará durante 60 segundos en modo conexión.
3. Espere hasta que la señal CONNECT deje de parpadear y aparezca fija en la pantalla. Ahora está conectado el mando a la calefacción.

Nota: El mando a distancia solo funciona en un radio de 10 metros de la unidad. Establecer la conexión suele tardar 5 segundos.

INICIO RÁPIDO



Configuración manual

Pulse varias veces la tecla [OK] para seleccionar entre estas funciones:

- Selección manual de la temperatura
- OFF (apagado)
- ON (encendido)

Nota: El funcionamiento manual congela el resto de programas. Al seleccionar cualquiera de los programas termina el modo manual.

En la configuración manual se iluminan las luces del ON/OFF. Con los diferentes programas las luces ON/OFF parpadean.

		
<p>Apagado manual del sistema (el icono se mantiene fijo)</p>	<p>Encendido manual del sistema (el icono se mantiene fijo)</p>	<p>Selección manual de la temperatura (el icono se mantiene fijo)</p>

Programas configurados

Active uno de los programas para terminar con la función manual y comenzar con uno de los programas.

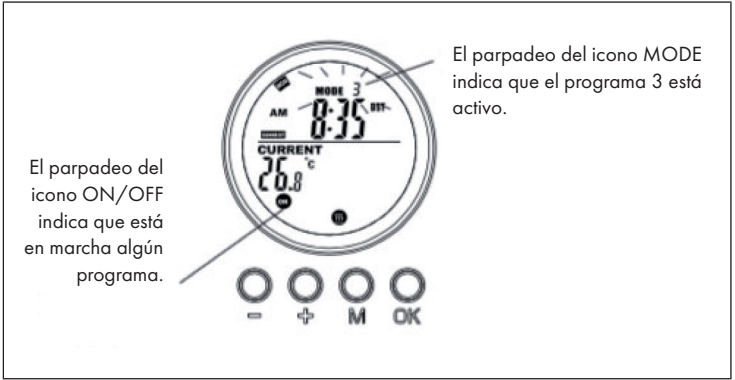

Pantalla en uso con un programa

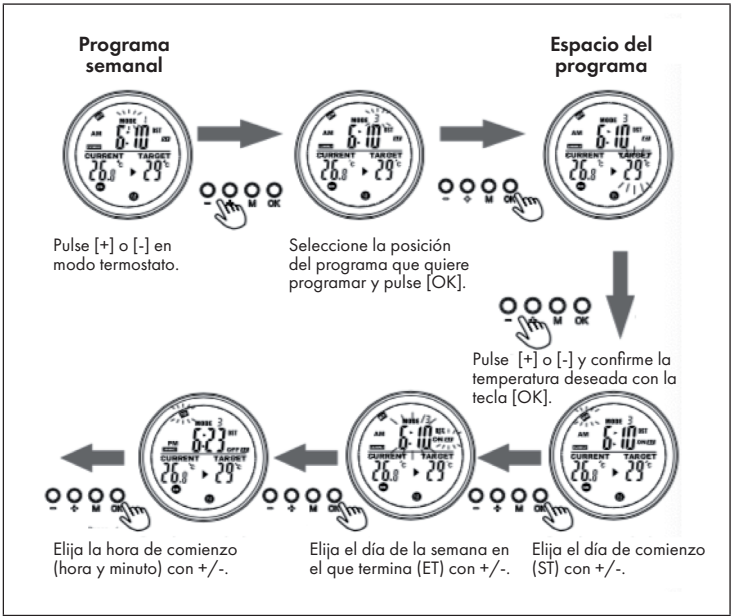

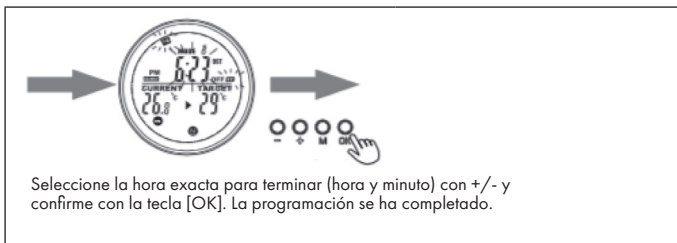

Configure la hora de inicio (ST) y la hora de fin (ET) para varios días

The timer can either be programmed for all days the same or for individual days separately. There are 3 weekday modes. The display shows the following:

Todos los días	Días laborables	Fin de semana

Dependiendo de que modo de días elija, el aparato arrancará en la siguiente hora de inicio (ST), En esos días el aparato se iniciará y parará conforme a la programación seleccionada.

Configuración de la hora de comienzo (ST) y hora final (ET) para días determinados

ST-Hora de inicio: Selección de un día concreto de inicio	ET-Hora final: cualquier día de la semana

Si elige un día de la semana específico como hora de inicio (ST), puede elegir cualquier día como hora final (ET). El encendido y apagado se llevará a cabo según la configuración seleccionada dentro de una semana y se repetirá cada semana.

Espacio de información en la pantalla Display slot info

Los usuarios pueden revisar la programación o la temperatura seleccionando en el espacio del modo de programa, el espacio se puede visualizar fácilmente.

1. Vaya al modo de programa.
2. Seleccione el espacio que quiere ver, se visualizarán la hora de inicio y la hora de final 1 segundo y se repetirá, el resto de información también se mostrará.
3. Pulse OK para cerrar el espacio y pulse de nuevo para volver a él.



Modo ventana abierta

Nota: El modo ventana abierta congela el resto de modos

- Si la temperatura de la habitación cae más de 6°C en 20 minutos, el aparato interpreta que hay una ventana abierta y la calefacción se apaga automáticamente.
- Mientras esté en este modo, en la pantalla aparece la palabra OPEN.
- Pulse cualquier botón del mando para restaurar el modo manual.

Cambio de la batería

- Retire la cubierta del compartimento de las pilas.
- Reemplace las pilas viejas con dos pilas nuevas AA y cierre el compartimento.

INDICACIONES SOBRE LA RETIRADA DEL APARATO



Si en su país existe una disposición legal relativa a la eliminación de aparatos eléctricos y electrónicos, este símbolo estampado en el producto o en el embalaje advierte que no debe eliminarse como residuo doméstico. En lugar de ello, debe depositarse en un punto de recogida de reciclaje de aparatos eléctricos y electrónicos. Una gestión adecuada de estos residuos previene consecuencias potencialmente negativas para el medio ambiente y la salud de las personas. Puede consultar más información sobre el reciclaje y la eliminación de este producto contactando con su administración local o con su servicio de recogida de residuos.

Este producto contiene baterías. Si en su país existe una disposición legal relativa a la eliminación de baterías, estas no deben eliminarse como residuo doméstico. Infórmese sobre la normativa vigente relacionada con la eliminación de baterías. Una gestión adecuada de estos residuos previene consecuencias potencialmente negativas para el medio ambiente y la salud de las personas.

FABRICANTE E IMPORTADOR (REINO UNIDO)

Fabricante:

Chal-Tec GmbH, Wallstraße 16, 10179 Berlín, Alemania.

Importador para Gran Bretaña:

Chal-Tec UK limited
Unit 6 Riverside Business Centre
Brighton Road
Shoreham-by-Sea
BN43 6RE
United Kingdom



KLARSTEIN