

# WONDERWALL AIR 72

Infrarot-Heizung  
Infrared Heater  
Radiador infrarrojo  
Radiateur Infrarouge  
Riscaldatore a infrarossi  
Infrarood verwarming

10034233



COMFORTING  
OMFORTING  
FORTINGCOI  
TINGCOMFO  
COMFORTING  
OMFORTING  
FORTINGCOI  
TINGCOMFO

## KLARSTEIN

[www.klarstein.com](http://www.klarstein.com)

**Hinweis:** Das Gerät eignet sich nicht zur Nutzung als primäre Heizquelle.

**Note:** The device is not suitable for use as a primary heat source.

**Remarque :** l'appareil ne convient pas en tant que source principale de chauffage.

**Nota:** il dispositivo non è idoneo ad essere utilizzato come fonte di riscaldamento primaria.

**Advertencia:** el aparato no es apto para utilizar como fuente de calefacción primaria.

**Let op!** Het apparaat is niet geschikt voor gebruik als primaire bron van warmte.

**Sehr geehrter Kunde,**

wir gratulieren Ihnen zum Erwerb Ihres Gerätes. Lesen Sie die folgenden Hinweise sorgfältig durch und befolgen Sie diese, um möglichen Schäden vorzubeugen. Für Schäden, die durch Missachtung der Hinweise und unsachgemäßen Gebrauch entstehen, übernehmen wir keine Haftung. Scannen Sie den folgenden QR-Code, um Zugriff auf die aktuellste Bedienungsanleitung und weitere Informationen rund um das Produkt zu erhalten.



---

## INHALTSVERZEICHNIS

---

English 15  
 Français 26  
 Italiano 37  
 Español 48  
 Nederlands 60

Technische Daten 2  
 Produktdatenblatt 3  
 Sicherheitshinweise 4  
 Wandinstallation 5  
 Displayanzeigen der Fernbedienung 6  
 Bedienung und Funktionen 6  
 Schnellstart 8  
 Spezielle Entsorgungshinweise für Verbraucher in Deutschland 12  
 Hinweise zur Entsorgung 14  
 Konformitätserklärung 14

---

## TECHNISCHE DATEN

---

Artikelnummer	10034233
Stromversorgung	220-240 V ~ 50 Hz
Leistung (Watt)	720 W ( $\pm 10\%$ )
Abmessungen	59,5 cm x 119,5 cm

# PRODUKTDATENBLATT

Modellkennung(en)	10034233					
Angabe	Symbol	Wert	Einheit	Angabe	Einheit	
<b>Wärmeleistung</b>				<b>Nur bei elektrischen Speicher-Einzelraumheizgeräten: Art der Regelung der Wärmezufuhr</b>		
Nennwärmeleistung	$P_{nom}$	0,7	kW	Manuelle Regelung der Wärmezufuhr mit integriertem Thermostat	nein	
Mindestwärmeleistung (Richtwert)	$P_{min}$	0,0	kW	Manuelle Regelung der Wärmezufuhr mit Rückmeldung der Raum- und/oder Außentemperatur	nein	
Maximale kontinuierliche Wärmeleistung	$P_{max,c}$	0,7	kW	Elektronische Regelung der Wärmezufuhr mit Rückmeldung der Raum- und/oder Außentemperatur	nein	
<b>Hilfsstromverbrauch</b>				Wärmeabgabe mit Gebläseunterstützung	nein	
Bei Nennwärmeleistung	$el_{max}$	0,700	kW	<b>Art der Wärmeleistung/Raumtemperaturkontrolle</b>		
Bei Mindestwärmeleistung	$el_{min}$	0,000	kW	Einstufige Wärmeleistung, keine Raumtemperaturkontrolle	nein	
Im Bereitschaftszustand	$el_{SB}$	0,000	W	Zwei oder mehr manuell einstellbare Stufen, keine Raumtemperaturkontrolle	nein	
				Raumtemperaturkontrolle mit mechanischem Thermostat	nein	
				Mit elektronischer Raumtemperaturkontrolle	nein	
				Mit elektronischer Raumtemperaturkontrolle und Tageszeitregelung	nein	
				Mit elektronischer Raumtemperaturkontrolle und Wochentagsregelung	ja	
				<b>Sonstige Regelungsoptionen</b>		
				Raumtemperaturkontrolle mit Präsenzerkennung	nein	
				Raumtemperaturkontrolle mit Erkennung offener Fenster	ja	
				Mit Fernbedienungsoption	nein	
				Mit adaptiver Regelung des Heizbeginns	nein	
				Mit Betriebszeitbegrenzung	nein	
Mit Schwarzkugelsensor	nein					
Kontaktangaben	Chal-Tec GmbH, Wallstraße 16, 10179, Berlin, Deutschland					

## SICHERHEITSHINWEISE

- Prüfen Sie vor der Benutzung die Spannung auf der Geräteplakette und schließen Sie das Gerät nur an Steckdosen an, die der Spannung des Geräts entsprechen.
- Falls das Netzkabel beschädigt ist, lassen Sie es von einer ausgebildeten Fachkraft ersetzen.
- Stellen Sie den Kamin nicht direkt unter der Steckdose auf.
- Halten Sie einen Meter Abstand zu brennbaren Materialien wie Möbeln, Vorhängen oder Ähnlichem.
- Lassen Sie das Gerät während der Benutzung nicht unbeaufsichtigt.
- Lassen Sie das Gerät nicht unbeaufsichtigt, während es an die Steckdose angeschlossen ist.
- Benutzen Sie das Gerät außerhalb der Reichweite von Kindern. Kinder dürfen das Gerät nur unter Aufsicht bedienen.
- Das Gerät ist nicht für den kommerziellen Gebrauch, sondern nur für Gebrauch im Haushalt und in ähnlichen Umgebungen vorgesehen.
- Benutzen Sie das Gerät nicht wenn es Fehlfunktionen aufweist oder in irgendeiner Form beschädigt wurde.
- Reparaturen dürfen nur von ausgebildeten Fachkräften durchgeführt werden.
- Falsch oder eigenständig ausgeführte Reparaturen stellen ein Verletzungsrisiko dar.
- Verlegen Sie das Netzkabel nicht unter Teppichen oder Läufnern.
- Achten Sie darauf, dass das Netzkabel nicht über scharfe Kanten oder heiße Oberflächen verläuft.
- Decken Sie den Kamin nicht ab, um Überhitzen zu vermeiden.
- Benutzen Sie das Gerät nicht mit einem externen Timer, einer ferngesteuerten Steckdose oder einem anderen Gerät, das den Kamin automatisch ein- und ausschaltet.
- Tauchen Sie das Gerät nicht in Wasser oder andere Flüssigkeiten.
- Benutzen Sie das Gerät nicht in der Nähe von Badewannen, Duschen oder Swimmingpools.
- Benutzen Sie das Gerät nicht im Freien.
- Benutzen Sie das Gerät nicht mit nassen Händen.
- Benutzen Sie das Gerät nicht auf oder in der Nähe heißer Oberflächen.
- Benutzen Sie das Gerät nicht mit beschädigtem Netzkabel.
- Ziehen Sie vor der Reinigung den Stecker aus der Steckdose und lassen Sie das Gerät vollständig abkühlen.
- Benutzen Sie zur Reinigung keine Scheuermittel.
- Verwenden Sie nur Zubehör, das vom Hersteller ausdrücklich dafür zugelassen ist.
- Kinder ab 8 Jahren, psychisch, sensorisch und körperlich eingeschränkte Menschen dürfen das Gerät nur benutzen, wenn sie vorher von einer für sie verantwortlichen Aufsichtsperson ausführlich mit den Funktionen und den Sicherheitsvorkehrungen vertraut gemacht wurden und die damit verbundenen Risiken verstehen.
- Achten Sie darauf, dass Kinder nicht mit dem Gerät spielen.



### VORSICHT

Verbrennungsgefahr! Einige Geräteteile können sehr heiß werden. Achten Sie darauf, dass Sie oder Ihre Kinder sich nicht daran verbrennen.

# WANDINSTALLATION

## Wichtige Hinweise zur Installation

- Der ununterbrochene Betrieb verkürzt die Nutzungsdauer der Heizgeräte. Das Gerät sollte nach Möglichkeit alle 12 Stunden pausieren.
- Verwenden Sie das Geräte nicht, wenn die Umgebungstemperatur über 20 °C liegt, da hohe Temperaturen die Leistung beeinträchtigen.
- Die Steckdose sollte sich mindestens 20 cm über dem Boden befinden.
- Halten Sie das Gerät fern von brennbaren und explosiven Stoffen.
- Lassen Sie um das Gerät herum einen Sicherheitsabstand von 30 cm nach vorne, oben und hinten. Lassen Sie um das Gerät herum einen Sicherheitsabstand von 10 cm nach rechts und links.
- Während der ersten ein oder zwei Tage können neue Heizgeräte Gerüche abgeben, die für den Menschen unbedenklich sind.

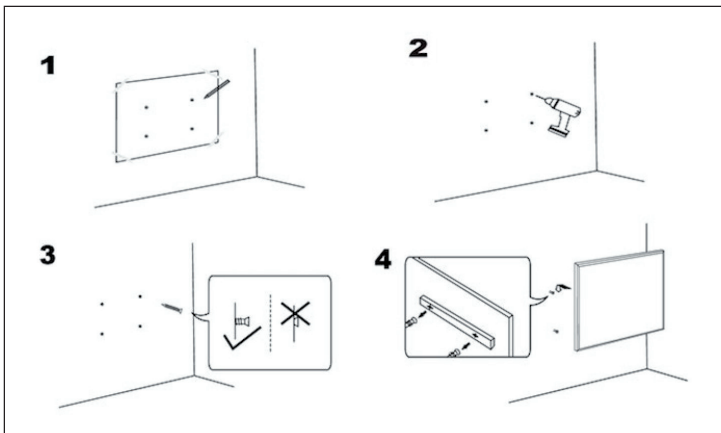

## DISPLAYANZEIGEN DER FERNBEDIENUNG

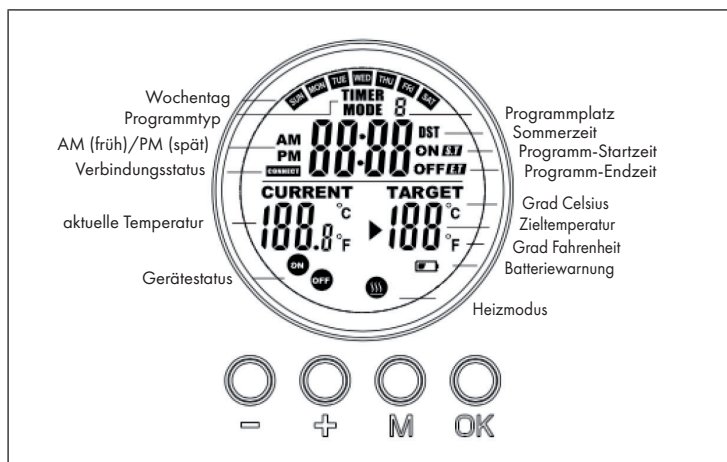

## BEDIENUNG UND FUNKTIONEN

### Taste [M]

- Drücken Sie die Taste [M], um zwischen Systemzeit und Thermostat zu wechseln.
- Wenn Sie sich in einem Programmplatz befinden, halten Sie die Taste [M] gedrückt, um ihn zu programmieren.

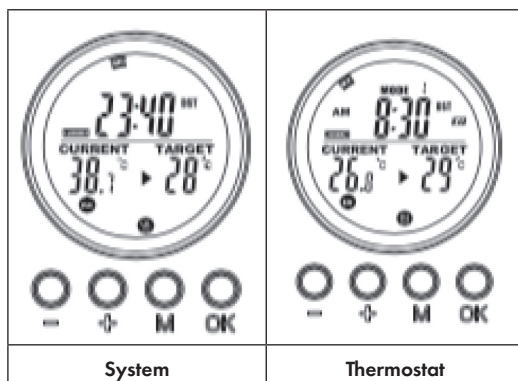

### Taste [OK]

- Drücken Sie die Taste [OK], um den Programmplatz 1-4 ein- oder auszuschalten.
- Wenn Sie sich im Programmier- oder Einstellungsmodus befinden, drücken Sie die Taste [OK], um die Eingabe zu bestätigen und zum nächsten Schritt zu wechseln.
- Wenn Sie die Taste [OK] in der Systemansicht drücken können Sie das Gerät manuell ein- und ausschalten.

### Taste [+] und [-]

- Wählen Sie den Programmplatz.
- Drücken Sie die Taste [+] oder [-], um den Wert in der Programmierung zu erhöhen/verringern. Halten Sie die Tasten gedrückt, um den Wert schneller zu erhöhen/verringern.

### Verbindung zwischen Fernbedienung und Heizung herstellen

1. Halten Sie die Tasten [+] und [-] gleichzeitig gedrückt, um die Paarung zu starten. Das Symbol CONNECT blinkt im Display und signalisiert, dass die versucht Fernbedienung eine Verbindung mit dem Gerät herzustellen.
2. Schalten Sie die Heizung am seitlichen Schalter ein. Das Gerät befindet sich nun 60 Sekunden lang im Paarungsmodus.
3. Warten Sie, bis das Symbol CONNECT aufhört zu blinken und dauerhaft im Display leuchtet. Die Fernbedienung ist nun mit der Heizung verbunden.

**Hinweis:** Die Fernbedienung funktioniert nur in einem Radius von maximal 10 Metern zum Gerät. Das Herstellen der Verbindung dauert in der Regel 5 Sekunden.

## SCHNELLSTART



### Manuelles Überschreiben

Drücken Sie mehrmals auf die Taste [OK], um zwischen folgenden Funktionen auszuwählen:

- Manuelle Temperatureinstellung
- OFF (aus)
- ON (ein)

**Hinweis:** Die manuelle Einstellung überschreibt alle Programme, die in den Programmplätzen gespeichert sind und setzt alle Programmplätze auf OFF. Umgekehrt löscht das Einschalten der Programme auf den Programmplätzen die manuellen Einstellungen.

Sind manuellen Einstellung aktiv, leuchten die Symbole On/OFF durchgängig. Sind Programme auf den Programmplätzen aktiv, blinken die Symbole ON/OFF.

		
<p>Manuelles Ausschalten des Systems (das Symbol leuchtet durchgängig)</p>	<p>Manuelles Einschalten des Systems (das Symbol leuchtet durchgängig)</p>	<p>Manuelles Einstellen der Temperatur (das Symbol leuchtet durchgängig)</p>

### Voreingestellte Programme

Aktivieren Sie eine der Programmplätze, um die manuellen Einstellungen zu überschreiben und das voreingestellte Programm für diesen Programmplatz zu starten.



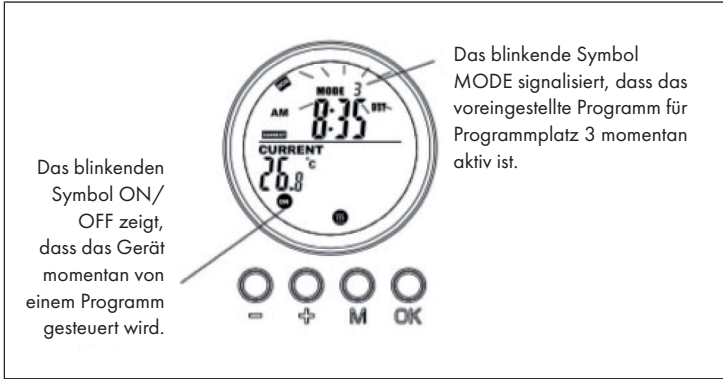

### Programmplätze programmieren

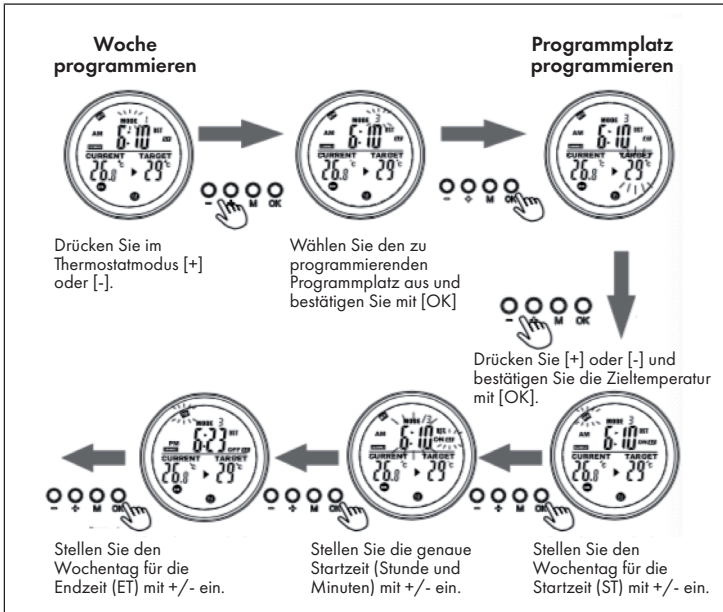

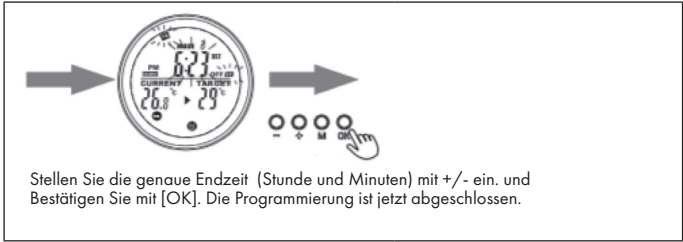

**Startzeit (ST) und Endzeit (ET) für mehrere Tage einstellen**

Der Timer kann entweder für alle Tage gleich oder für einzelne Tage separat programmiert werden. Es gibt 3 Wochentags-Modi. Die Anzeige im Display sieht wie folgt aus:

Täglich	Werktags	Wochenende

Je nachdem, welchen Modus sie auswählen, wird die Heizung am nächsten fälligen ST-Tag starten. An diesen Tagen wird die Heizung gemäß Ihrer Programmierung gestartet und gestoppt.

**Startzeit (ST) und Endzeit (ET) für bestimmte Tage einstellen**

ST: Bestimmten Start-Tag auswählen	ET: Beliebigen Wochentag für die Endzeit auswählen

Wenn Sie einen bestimmten Tag in einer Woche als ST wählen, dann können Sie einen beliebigen Tag als ET wählen. Am eingestellten ST-Tag wird die Heizung gemäß Ihrer Programmierung gestartet und am eingestellten ET-Tag gestoppt. Das eingestellte Programm wird wöchentlich wiederholt.

### Informationen zum Programmplatz anzeigen

Der Benutzer kann seine programmierte Zeit oder Temperatur einsehen, indem er den Programmplatz im Programm-Modus auswählt. Programmplätze lassen sich auf diese Weise auch einfach auf ON oder OFF stellen.

1. Öffnen Sie den Programm-Modus, indem Sie im Thermostatmodus [+] oder [-] drücken.
2. Wählen Sie den Programmplatz aus, dessen Einstellungen sie einsehen möchten. Die Anzeige der Startzeit ST und die Endzeit ET wechselt im Sekundentakt und auch alle anderen Einstellungen werden angezeigt.
3. Drücken Sie [OK], um Programmplatz auf OFF zu stellen. Drücken Sie erneut auf [OK], um den Programmplatz auf ON zu stellen.

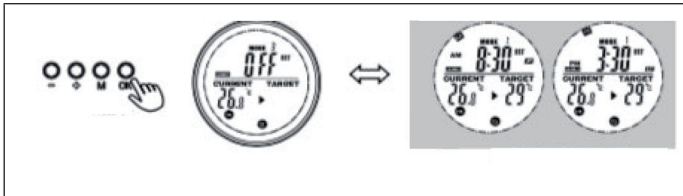

### Modus zur Erkennung offener Fenster

**Hinweis:** Wenn der Modus zur Erkennung offener Fenster aktiv ist, werden alle anderen Modi deaktiviert.

- Falls Die Temperatur im Raum innerhalb von 20 Minuten um mehr als 6 °C sinkt, wird das vom Gerät als offenes Fenster interpretiert und die Heizung geht automatisch aus.
- Solange der Modus aktiv ist, blinkt OPEN im Display.
- Drücken Sie eine beliebige Taste auf der Fernbedienung, um in den manuellen Einstellungsmodus zurückzukehren.

### Batteriewechsel

- Entfernen Sie den Deckel des Batteriefachs.
- Ersetzen Sie die alten Batterien durch 2 neue AA-Batterien und schließen Sie das Batteriefach wieder.

## SPEZIELLE ENTSORGUNGSHINWEISE FÜR VERBRAUCHER IN DEUTSCHLAND

Entsorgen Sie Ihre Altgeräte fachgerecht. Dadurch wird gewährleistet, dass die Altgeräte umweltgerecht verwertet und negative Auswirkungen auf die Umwelt und menschliche Gesundheit vermieden werden. Bei der Entsorgung sind folgende Regeln zu beachten:

- Jeder Verbraucher ist gesetzlich verpflichtet, Elektro- und Elektronikaltgeräte (Altgeräte) sowie Batterien und Akkus getrennt vom Hausmüll zu entsorgen. Sie erkennen die entsprechenden Altgeräte durch folgendes Symbol der durchgestrichene Mülltonne (WEEE Symbol). 
- Sie haben Altbatterien und Altakkumulatoren, die nicht vom Altgerät umschlossen sind, sowie Lampen, die zerstörungsfrei aus dem Altgerät entnommen werden können, vor der Abgabe an einer Entsorgungsstelle vom Altgerät zerstörungsfrei zu trennen.
- Bestimmte Lampen und Leuchtmittel fallen ebenso unter das Elektro- und Elektronikgesetz und sind dementsprechend wie Altgeräte zu behandeln. Ausgenommen sind Glühlampen und Halogenlampen. Entsorgen Sie Glühlampen und Halogenlampen bitte über den Hausmüll, sofern Sie nicht das WEEE Symbol tragen.
- Jeder Verbraucher ist für das Löschen von personenbezogenen Daten auf dem Elektro- bzw. Elektronikgerät selbst verantwortlich.

### Rücknahmepflicht der Vertreiber

Vertreiber mit einer Verkaufsfläche für Elektro- und Elektronikgeräte von mindestens 400 Quadratmetern sowie Vertreiber von Lebensmitteln mit einer Gesamtverkauffläche von mindestens 800 Quadratmetern, die mehrmals im Kalenderjahr oder dauerhaft Elektro- und Elektronikgeräte anbieten und auf dem Markt bereitstellen, sind verpflichtet,

- 1 bei der Abgabe eines neuen Elektro- oder Elektronikgerätes an einen Endnutzer ein Altgerät des Endnutzers der gleichen Geräteart, das im Wesentlichen die gleichen Funktionen wie das neue Gerät erfüllt, am Ort der Abgabe oder in unmittelbarer Nähe hierzu unentgeltlich zurückzunehmen und
- 2 auf Verlangen des Endnutzers Altgeräte, die in keiner äußeren Abmessung größer als 25 Zentimeter sind, im Einzelhandelsgeschäft oder in unmittelbarer Nähe hierzu unentgeltlich zurückzunehmen; die Rücknahme darf nicht an den Kauf eines Elektro- oder Elektronikgerätes geknüpft werden und ist auf drei Altgeräte pro Geräteart beschränkt.

- Bei einem Vertrieb unter Verwendung von Fernkommunikationsmitteln ist die unentgeltliche Abholung am Ort der Abgabe auf Elektro- und Elektronikgeräte der Kategorien 1, 2 und 4 gemäß § 2 Abs. 1 ElektroG, nämlich „Wärmeüberträger“, „Bildschirmgeräte“ (Oberfläche von mehr als 100 cm<sup>2</sup>) oder „Großgeräte“ (letztere mit mindestens einer äußeren Abmessung über 50 Zentimeter) beschränkt. Für andere Elektro- und Elektronikgeräte (Kategorien 3, 5, 6) ist eine Rückgabemöglichkeit in zumutbarer Entfernung zum jeweiligen Endnutzer zu gewährleisten.
- Altgeräte dürfen kostenlos auf dem lokalen Wertstoffhof oder in folgenden Sammelstellen in Ihrer Nähe abgegeben werden:  
[www.take-e-back.de](http://www.take-e-back.de)
- Für Elektro- und Elektronikgeräte der Kategorien 1, 2 und 4 an bieten wir auch die Möglichkeit einer unentgeltlichen Abholung am Ort der Abgabe. Beim Kauf eines Neugeräts haben sie die Möglichkeit eine Altgerät abholung über die Webseite auszuwählen.
- Batterien können überall dort kostenfrei zurückgegeben werden, wo sie verkauft werden (z. B. Super-, Bau-, Drogeriemarkt). Auch Wertstoff- und Recyclinghöfe nehmen Batterien zurück. Sie können Batterien auch per Post an uns zurücksenden. Altbatterien in haushaltsüblichen Mengen können Sie direkt bei uns von Montag bis Freitag zwischen 07:30 und 15:30 Uhr unter der folgenden Adresse unentgeltlich zurückgeben:

**Chal-Tec GmbH**  
**Member of Berlin Brands Group**  
**Handwerkerstr. 11**  
**15366 Dahlewitz-Hoppegarten**  
**Deutschland**

- Wichtig zu beachten ist, dass Lithiumbatterien aus Sicherheitsgründen vor der Rückgabe gegen Kurzschluss gesichert werden müssen (z. B. durch Abkleben der Pole).
- Finden sich unter der durchgestrichenen Mülltonne auf der Batterie zusätzlich die Zeichen Cd, Hg oder Pb ist das ein Hinweis darauf, dass die Batterie gefährliche Schadstoffe enthält. (»Cd« steht für Cadmium, »Pb« für Blei und »Hg« für Quecksilber).

### Hinweis zur Abfallvermeidung

Indem Sie die Lebensdauer Ihrer Altgeräte verlängern, tragen Sie dazu bei, Ressourcen effizient zu nutzen und zusätzlichen Müll zu vermeiden. Die Lebensdauer Ihrer Altgeräte können Sie verlängern indem Sie defekte Altgeräte reparieren lassen. Wenn sich Ihr Altgerät in gutem Zustand befindet, könnten Sie es spenden, verschenken oder verkaufen.

---

## HINWEISE ZUR ENTSORGUNG

---



Wenn es in Ihrem Land eine gesetzliche Regelung zur Entsorgung von elektrischen und elektronischen Geräten gibt, weist dieses Symbol auf dem Produkt oder auf der Verpackung darauf hin, dass dieses Produkt nicht im Hausmüll entsorgt werden darf. Stattdessen muss es zu einer Sammelstelle für das Recycling von elektrischen und elektronischen Geräten gebracht werden. Durch regelkonforme Entsorgung schützen Sie die Umwelt und die Gesundheit Ihrer Mitmenschen vor negativen Konsequenzen. Informationen zum Recycling und zur Entsorgung dieses Produkts, erhalten Sie von Ihrer örtlichen Verwaltung oder Ihrem Hausmüllentsorgungsdienst.

Dieses Produkt enthält Batterien. Wenn es in Ihrem Land eine gesetzliche Regelung zur Entsorgung von Batterien gibt, dürfen die Batterien nicht im Hausmüll entsorgt werden. Informieren Sie sich über die örtlichen Bestimmungen zur Entsorgung von Batterien. Durch regelkonforme Entsorgung schützen Sie die Umwelt und die Gesundheit Ihrer Mitmenschen vor negativen Konsequenzen.

---

## KONFORMITÄTSERKLÄRUNG

---

**Hersteller:**

Chal-Tec GmbH, Wallstraße 16, 10179 Berlin, Deutschland.

**Importeur für Großbritannien:**

Berlin Brands Group UK Ltd  
PO Box 1145  
Oxford, OX1 9UW  
United Kingdom

Hiermit erklärt Chal-Tec GmbH, dass der Funkanlagentyp Wonderwall Air der Richtlinie 2014/53/EU entspricht. Der vollständige Text der EU-Konformitätserklärung ist unter der folgenden Internetadresse verfügbar: [use.berlin/10034233](http://use.berlin/10034233)

**Dear Customer,**

Congratulations on purchasing this equipment. Please read this manual carefully and take care of the following hints to avoid damages. Any failure caused by ignoring the mentioned items and cautions mentioned in the instruction manual are not covered by our warranty and any liability. Scan the QR code to get access to the latest user manual and other information about the product.



---

## CONTENT

---

Product Data Sheet 16  
 Safety Instructions 17  
 Wall Installation 18  
 Remote Control Display Indicators 19  
 Operation and Functions 19  
 Quick Start 21  
 Disposal Considerations 25  
 Declaration of Conformity 25

---

## TECHNICAL DATA

---

Item number	10034233
Power supply	220-240 V ~ 50 Hz
Power consumption (Watt)	720 W ( $\pm 10\%$ )
Dimensions	59.5 cm x 119.5 cm

## SAFETY INSTRUCTIONS

- Do not use the appliance until it is securely fixed as described in this manual.
- Check that the voltage indicates on the data plate corresponds with that of the local network before connecting the appliance to the mains power supply.
- If the supply cord is damaged, it must be replaced by a qualified engineer in order to avoid a hazard.
- The fireplace heater must not be positioned directly under the power socket.
- Keep furniture, curtains and other flammable material at least 1 meter away from the appliance.
- Do not leave the appliance unattended during use.
- Do not leave the appliance unattended whilst connected to the mains supply.
- Keep out of reach of children and do not allow them to operate this appliance.
- This appliance is intended for household use only and should not be used for industrial purposes.
- Do not operate this appliance after a malfunction or after being damaged in any way.
- Repairs to electrical appliances should only be performed by a qualified electrician.
- Improper repairs may place user at serious risk.
- Do not run the mains cable under carpets, rugs, etc.
- Do not allow the mains cable to hang over sharp edges or come in contact with hot surfaces.
- In order to avoid overheating, do not cover the heater.
- Do not use this heater with a programmer, timer, separate remote control system or any other device that switches the heater on automatically, since a fire risk exists if the heater is covered or positioned incorrectly.
- Never immerse the product in water or any other liquid for any reasons.
- Do not use this heater in the immediate surroundings of a bath, a shower or a swimming pool.
- Do not use the appliance outdoors.
- Do not use if you have wet hands.
- Never use the appliance on or near hot surfaces.
- Do not operate with a damaged cord.
- Before cleaning the appliance, make sure it is unplugged from the power and that it is completely cooled.
- Do not clean the appliance with abrasive chemicals.
- Never use accessories that are not recommended or supplied by the manufacturer. It could cause danger to the user or damage to the appliance.
- This appliance is not intended for use by persons (including children) with reduced Physical, sensory or mental capabilities, or lack of experience and knowledge unless they have been given supervision or instruction concerning use of the appliance by a person responsible for their safety.
- Children should be supervised to ensure that they do not play with the appliance.



### CAUTION

Risk of burns! Some parts of this product can become very hot and cause burns. Particular attention has to be given where children and vulnerable people are present.



## PRODUCT DATA SHEET

Model identifier(s):	10034233						
Item	Symbol	Value	Unit	Item	Unit		
<b>Heat output</b>				<b>Type of heat input, for electric storage local space heaters only</b>			
Nominal heat output	$P_{nom}$	0.7	kW	manual heat charge control, with integrated thermostat	no		
Minimum heat output (indicative)	$P_{min}$	0.0	kW	manual heat charge control with room and/or outdoor temperature feedback	no		
Maximum continuous heat output	$P_{max,c}$	0.7	kW	electronic heat charge control with room and/or outdoor temperature feedback	no		
<b>Auxiliary electricity consumption</b>				fan assisted heat output			
At nominal heat output (fan motor)	$e_{l,max}$	0.700	kW	<b>Type of heat output/room temperature control</b>			
At minimum heat output (fan motor)	$e_{l,min}$	0.000	kW	single stage heat output and no room temperature control	no		
In standby mode	$e_{l,SB}$	0.000	W	Two or more manual stages, no room temperature control	no		
				with mechanic thermostat room temperature control	no		
				with electronic room temperature control	no		
				electronic room temperature control plus day timer	no		
				electronic room temperature control plus week timer	yes		
				<b>Other control options (multiple selections possible)</b>			
				room temperature control, with presence detection	no		
				room temperature control, with open window detection	yes		
				with distance control option	no		
				with adaptive start control	no		
				with working time limitation	no		
with black bulb sensor	no						
Contact details	Chal-Tec GmbH, Wallstraße 16, 10179, Berlin, Germany						

## WALL INSTALLATION

### Important installation instructions

- Continuous operation shortens the service life of the heaters. If possible, the appliance should be paused every 12 hours.
- Do not use the unit when the ambient temperature is above 20 °C, as high temperatures will affect performance.
- The outlet should be at least 20 cm above the ground.
- Keep the unit away from flammable and explosive materials.
- Leave a safety distance of 30 cm around the unit to the front, top and rear. Leave a safety distance of 10 cm to the right and left around the unit.
- During the first one or two days, new heaters may emit odours that are harmless to humans.

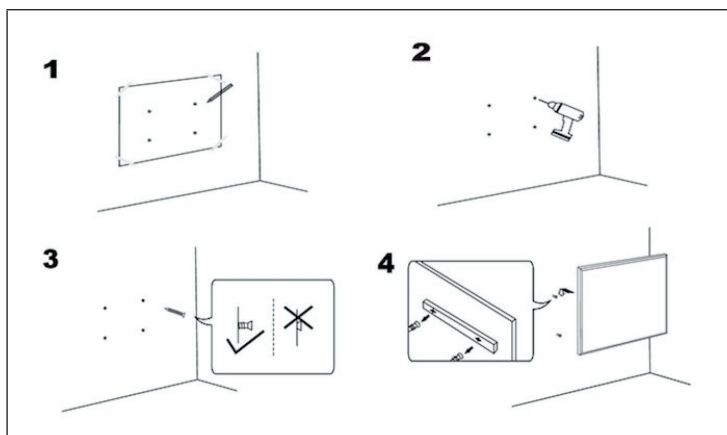

## REMOTE CONTROL DISPLAY INDICATORS

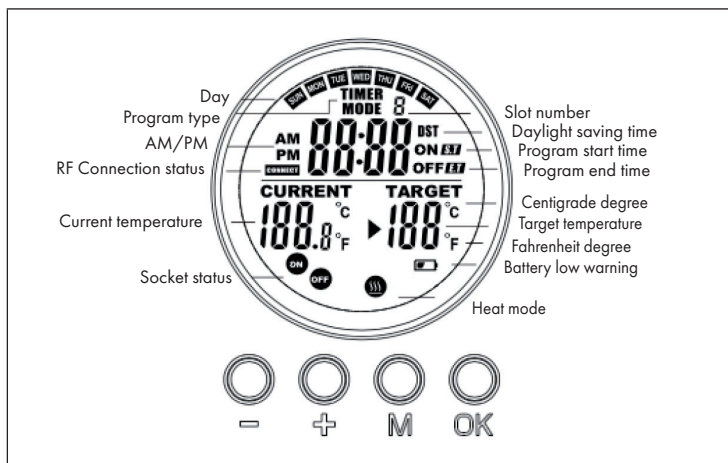

## OPERATION AND FUNCTIONS

### Button [M]

- Press the [M] button switch between System time/Thermostat
- Press and hold the [M] button under certain program slot to initiate a programming into the slot.

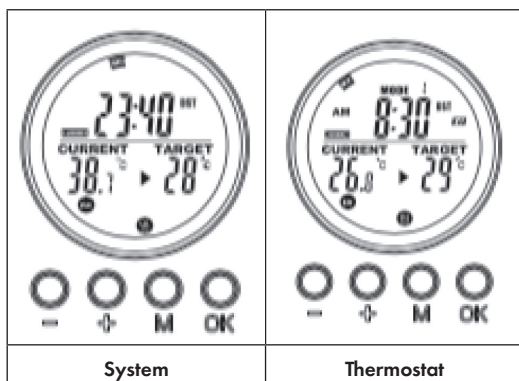

**Button [OK]**

- Press [OK].
- Choose the 1,2,3,4 slot. Press [OK] to turn on/off the slot.
- Under programming or setting status, press the OK button to confirm and proceed to next step.

**Button [+] and [-]**

- Choose the program slots.
- Press button increase or decrease, the digit in programming and setting mode, press and hold [-] or [+] to fast increase/decrease.

**Pair to control box**

1. Press and hold [+] and [-] simultaneously to start pairing. The CONNECT icon will blink on the display to indicate that the remote is attempting to connect to the unit.
2. Turn on the heater at the side switch. The unit will now be in pairing mode for 60 seconds.
3. Wait until the CONNECT symbol stops flashing and lights up permanently in the display. The remote control is now connected to the heater.

**Note:** The remote control only works within a radius of 10 meters from the unit. Establishing the connection usually takes 5 seconds.

## QUICK START



### Manual Override

Press the [OK] button repeatedly to select one of the following functions:

- Manual temperatur setting
- OFF
- ON

**Note:** Manual operation override all slot programs, and set all running slots into OFF status. Vice verse, turning on slots program will erase all manual setting.

Manual operation will features in the switch ON/OFF icons stay on while slot program will feature in the ON/OFF icons flashing.

		
<p>Manual switch-off of the system (the symbol lights up continuously)</p>	<p>Switching on the system manually (the symbol lights up continuously)</p>	<p>Manual setting of the temperature (the symbol lights up continuously)</p>

### Program on-the-run

Activate either of the slots program will erase the manual setting, and execute the slot program instead.

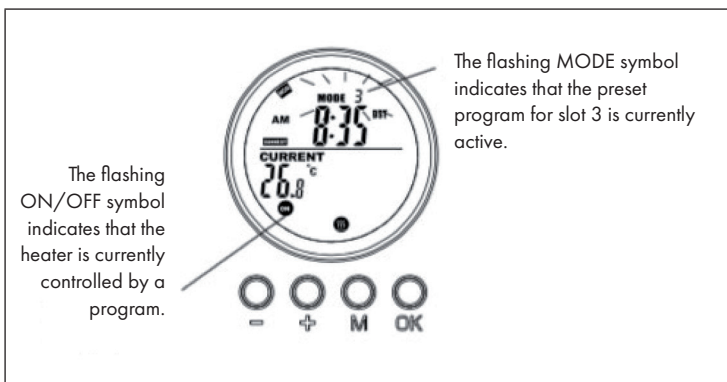

**Display on System page when program is on-the-run**

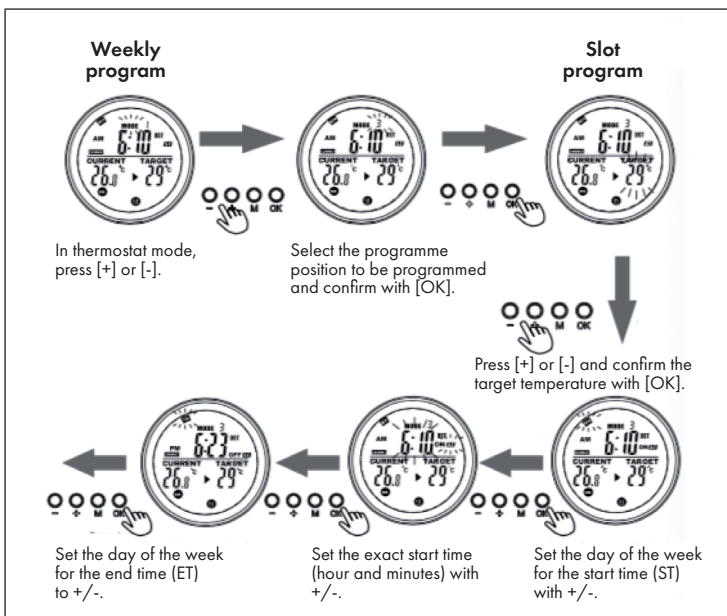

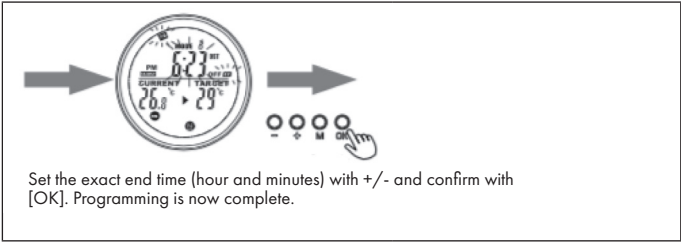

**Set the start time (ST) and end time (ET) for several days.**

The timer can either be programmed for all days the same or for individual days separately. There are 3 weekday modes. The display shows the following:

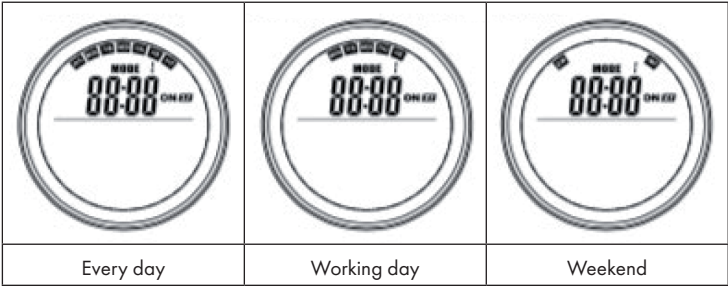

In the circumstance you choose 3 types of day modes above in the ST programming, the ET will follow the selected ST day. the switch will be powered on/off base the time you programmed for your every routine.

**Set the start time (ST) and end time (ET) for certain days**

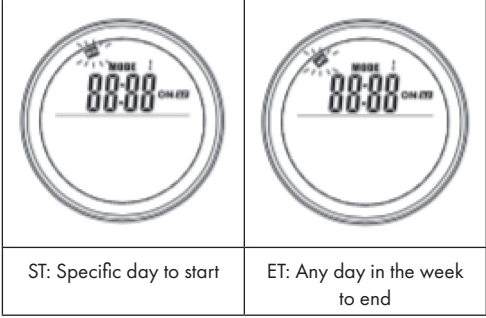

If you choose a specific day in a week as ST, then you can choose any day as ET. The switch will be turned ON/OFF base on the specific ST day and time to ET. day and time in a range of one week, and the program will repeat every week.

### Display slot info

Users can view their programmed time or temperature by selecting the slot in program mode, user are allow to close or open the slot easily.

1. Go the programme mode.
2. Select the target slot you want to view, the programmed start time and end time will scroll in 1 second and repeat, all other information is displayed as well.
3. Press the OK button to turn off this slot, press again to recover the slot.

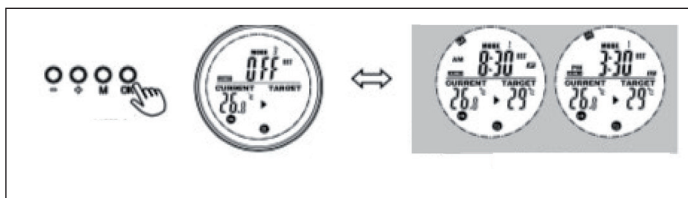

### Open-window mode

**Note:** Open-window mode when running overrides all modes.

- If the temperature in the room drops by more than 6 °C within 20 minutes, the device interprets this as an open window and the heating switches off automatically.
- As long as the mode is active, OPEN flashes in the display.
- Press any button on the remote control to return to the manual setting mode.

### Battery change

- Remove the cover of the battery compartment.
- Replace the old batteries with 2 new AA batteries and close the battery compartment again.



---

## DISPOSAL CONSIDERATIONS

---



If there is a legal regulation for the disposal of electrical and electronic devices in your country, this symbol on the product or on the packaging indicates that this product must not be disposed of with household waste. Instead, it must be taken to a collection point for the recycling of electrical and electronic equipment. By disposing of it in accordance with the rules, you are protecting the environment and the health of your fellow human beings from negative consequences. For information about the recycling and disposal of this product, please contact your local authority or your household waste disposal service.

This product contains batteries. If there is a legal regulation for the disposal of batteries in your country, the batteries must not be disposed of with household waste. Find out about local regulations for disposing of batteries. By disposing of them in accordance with the rules, you are protecting the environment and the health of your fellow human beings from negative consequences.

---

## DECLARATION OF CONFORMITY

---

**Manufacturer:**

Chal-Tec GmbH, Wallstrasse 16, 10179 Berlin, Germany.

**Importer for Great Britain:**

Berlin Brands Group UK Ltd  
PO Box 1145  
Oxford, OX1 9UW  
United Kingdom

Hereby, Chal-Tec GmbH declares that the radio equipment type Wonderwall Air is in compliance with Directive 2014/53/EU. The full text of the EU declaration of conformity is available at the following internet address: [use.berlin/10034233](http://use.berlin/10034233)

**For Great Britain:** Hereby, Chal-Tec GmbH declares that the radio equipment type Wonderwall Air is in compliance with the relevant statutory requirements. The full text of the declaration of conformity is available at the following internet address: [use.berlin/10034233](http://use.berlin/10034233)

**Cher client,**

Toutes nos félicitations pour l'acquisition de ce nouvel appareil. Veuillez lire attentivement les instructions suivantes de branchement et d'utilisation afin d'éviter d'éventuels dommages. Le fabricant ne saurait être tenu pour responsable des dommages dus au non-respect des consignes de sécurité et à la mauvaise utilisation de l'appareil. Scannez le QR-Code pour accéder à la dernière version du mode d'emploi et à d'autres informations concernant le produit:



---

## SOMMAIRE

---

Fiche de données produit 27  
 Consignes de sécurité 28  
 Installation murale 29  
 Affichages sur l'écran 30  
 Utilisation et fonctions 30  
 Démarrage rapide 32  
 Conseils pour le recyclage 36  
 Déclaration de conformité 36

---

## FICHE TECHNIQUE

---

Numéro de commande	10034233
Alimentation électrique	220-240 V ~ 50 Hz
Puissance (Watts)	720 W ( $\pm 10\%$ )
Dimensions	59.5 cm x 119.5 cm

## FICHE DE DONNÉES PRODUIT

Référence (s) du produit	10034233						
Donnée	Symbole	Valeur	Unité	Donnée	Unité		
<b>Puissance calorifique</b>				<b>Uniquement pour les radiateurs électriques à accumulation : Type de régulation de l'apport de chaleur</b>			
Puissance calorifique nominale	$P_{nom}$	0.7	kW	Régulation manuelle de l'apport de chaleur avec thermostat intégré	Sans objet		
Puissance calorifique minimale (indicative)	$P_{min}$	0.0	kW	Régulation manuelle de l'apport de chaleur avec indication de la température de la pièce et/ou de l'extérieur	Sans objet		
Puissance maximale continue de chauffage	$P_{max,c}$	0.7	kW	Régulation électronique de l'apport de chaleur avec indication de la température de la pièce et/ou de l'extérieur	Sans objet		
<b>Consommation de courant auxiliaire</b>				Apport de chaleur assisté par ventilateur	Sans objet		
A puissance calorifique nominale	$e_{l,max}$	0,700	kW	<b>Type de chauffage/contrôle de la température de la pièce</b>			
A puissance calorifique minimale	$e_{l,min}$	0,000	kW	Chauffage à une seule vitesse, pas de contrôle de la température ambiante	non		
En mode veille	$e_{l,SB}$	0,000	W	Deux vitesses ou plus réglables manuellement, pas de contrôle de la température ambiante	non		
				Contrôle de la température ambiante par thermostat mécanique	non		
				Contrôle électronique de la température ambiante	non		
				Contrôle électronique de la température ambiante et régulation par jour	non		
				Contrôle électronique de la température ambiante et régulation par semaine	oui		
				<b>Autres options de régulation</b>			
				Contrôle de la température ambiante avec détection de présence	non		
				Contrôle de la température ambiante avec détection de fenêtre ouverte	oui		
				Avec option télécommande	non		
				Avec contrôle du démarrage du chauffage	non		
				Avec limitation de la durée de fonctionnement	non		
				Avec globe noir capteur de température	non		
				Coordonnées de contact	Chal-Tec GmbH, Wallstraße 16, 10179, Berlin, Allemagne		

## CONSIGNES DE SÉCURITÉ

- Avant utilisation, vérifiez la tension sur l'étiquette de l'appareil et ne branchez l'appareil que sur des prises correspondant à la tension de l'appareil.
- Si le câble d'alimentation est endommagé, faites-le remplacer par un professionnel qualifié.
- Ne placez pas le radiateur directement sous une prise.
- Tenez l'appareil à un mètre de distance des matériaux combustibles tels que meubles, rideaux ou similaires.
- Utilisez l'appareil hors de portée des enfants. Les enfants ne sont autorisés à utiliser l'appareil que sous surveillance.
- L'appareil n'est pas destiné à un usage commercial, mais seulement pour une utilisation domestique et dans des environnements similaires.
- N'utilisez pas l'appareil s'il fonctionne mal ou a été endommagé de quelque façon que ce soit.
- Les réparations ne peuvent être effectuées que par des spécialistes qualifiés.
- Les réparations mal effectuées ou de votre propre chef représentent un risque de blessure.
- Ne faites pas passer le câble d'alimentation sous des tapis ou moquettes.
- Assurez-vous que le câble d'alimentation ne passe pas sur des recoins pointus ou des surfaces chaudes.
- Ne recouvrez pas le radiateur pour éviter la surchauffe.
- N'utilisez pas l'appareil avec une minuterie externe, une prise de courant télécommandée ou un autre appareil qui allume et éteint automatiquement le poêle.
- Ne plongez pas l'appareil dans l'eau ou d'autres liquides.
- N'utilisez pas l'appareil près d'une baignoire, d'une douche ou d'une piscine.
- N'utilisez pas l'appareil à l'extérieur.
- N'utilisez pas l'appareil avec des mains mouillées.
- N'utilisez pas l'appareil sur ou à proximité de surfaces chaudes.
- N'utilisez pas l'appareil avec un câble d'alimentation endommagé.
- Avant le nettoyage, débranchez la fiche de la prise et laissez l'appareil refroidir complètement.
- N'utilisez pas d'abrasifs pour le nettoyage.
- N'utilisez que des accessoires expressément approuvés par le fabricant.
- Cet appareil peut être utilisé par des enfants de 8 ans ou plus et des personnes ayant des capacités physiques, sensorielles et mentales limitées et / ou dénuées d'expérience et de connaissances, à condition d'avoir été instruits au fonctionnement de l'appareil par une personne responsable et d'en comprendre les risques associés.
- Veillez à ce que les enfants ne jouent pas avec l'appareil.



### ATTENTION

Risque de brûlures ! Certaines parties de l'appareil peuvent devenir très chaudes. Veillez à ne pas vous brûler ni vous-même ni vos enfants.

## INSTALLATION MURALE

### Remarques importantes pour l'installation

- Le fonctionnement ininterrompu raccourcit la durée de vie des radiateurs. L'appareil doit faire une pause toutes les 12 heures, si possible.
- N'utilisez pas l'appareil si la température ambiante est supérieure à 20 °C, car des températures élevées affecteront les performances.
- La prise de courant doit être à au moins 20 cm du sol.
- Gardez l'appareil à l'écart de substances inflammables et explosives.
- Laissez une marge de sécurité de 30 cm vers l'avant, vers le haut et l'arrière de l'appareil. Laissez une distance de sécurité de 10 cm à droite et à gauche autour de l'appareil.
- Au cours des deux premiers jours, un radiateur neuf peut émettre des odeurs inoffensives pour l'homme.

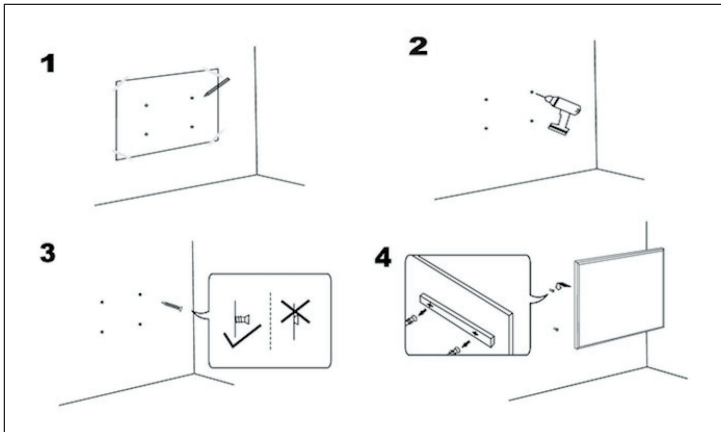

## AFFICHAGES SUR L'ÉCRAN

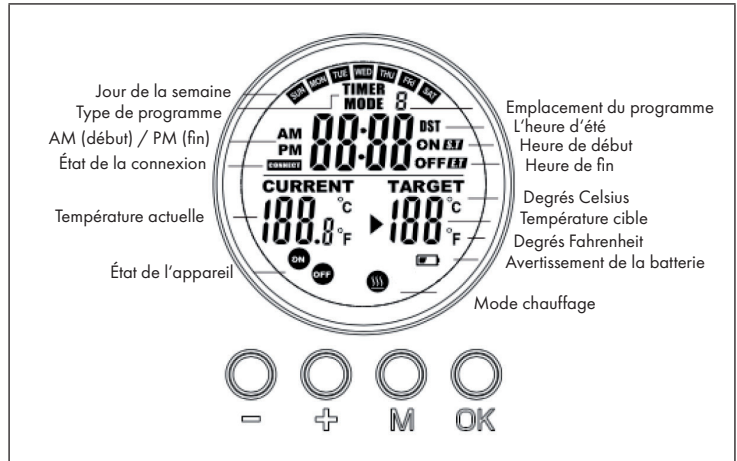

## UTILISATION ET FONCTIONS

### Touche [M]

- Appuyez sur la touche [M] pour basculer entre l'heure du système et le thermostat.
- Si vous êtes dans un emplacement de programme, maintenez la touche [M] pour le programmer.

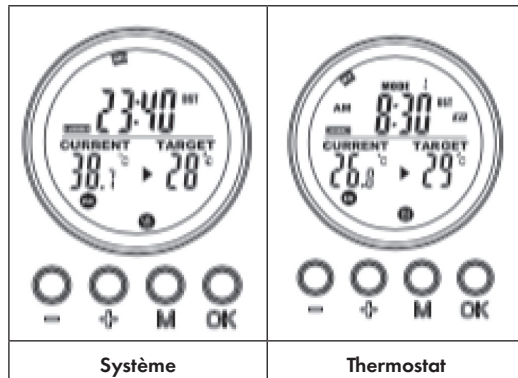

### Touche [OK]

- Appuyez sur la touche [OK] pour activer ou désactiver le programme numéro 1-4.
- En mode de programmation ou de réglage, appuyez sur la touche [OK] pour confirmer la saisie et passer à l'étape suivante.
- Si vous appuyez sur la touche [OK] dans la vue Système, vous pouvez allumer et éteindre manuellement.

### Touche [+] et [-]

- Sélectionnez l'emplacement de programme.
- Appuyez sur la touche [+] ou [-] pour augmenter / diminuer la valeur dans la programmation. Maintenez les touches pour augmenter / diminuer la valeur plus rapidement.

### Établissement de la connexion entre la télécommande et le radiateur

1. Appuyez simultanément sur les touches [+] et [-] et maintenez-les pour lancer l'appariement. Le symbole CONNECT clignote à l'écran et indique que la télécommande tente de se connecter à l'appareil.
2. Allumez le radiateur avec l'interrupteur latéral. L'appareil est maintenant en mode d'appariement pendant 60 secondes.
3. Attendez que l'icône CONNECT cesse de clignoter et reste allumée à l'écran. La télécommande est maintenant connectée au radiateur.

**Remarque :** la télécommande ne fonctionne que dans un rayon maximum de 10 mètres de l'appareil. La connexion prend généralement 5 secondes.

## DÉMARRAGE RAPIDE



### Écrasement manuel

Appuyez plusieurs fois sur la touche [OK] pour sélectionner l'une des fonctions suivantes :

- Réglage manuel de la température
- OFF (arrêt)
- ON (marche)

**Remarque :** Le réglage manuel écrase tous les programmes stockés dans les logements de programme et désactive tous les logements de programme. Inversement, le changement de programme sur les emplacements de programme efface les réglages manuels.

Si le réglage manuel est actif, les symboles On / OFF restent allumés en continu. Si des programmes sont actifs dans les emplacements de programme, les symboles ON / OFF clignotent.

		
<p>Éteindre le système manuellement (le symbole est allumé en permanence)</p>	<p>Mise en marche manuelle du système (le symbole reste allumé)</p>	<p>Réglage manuel de la température (l'icône est allumée en permanence)</p>

### Programmes prédéfinis

Activez l'un des emplacements de programme pour remplacer les paramètres manuels et démarrez le programme par défaut pour cet emplacement.



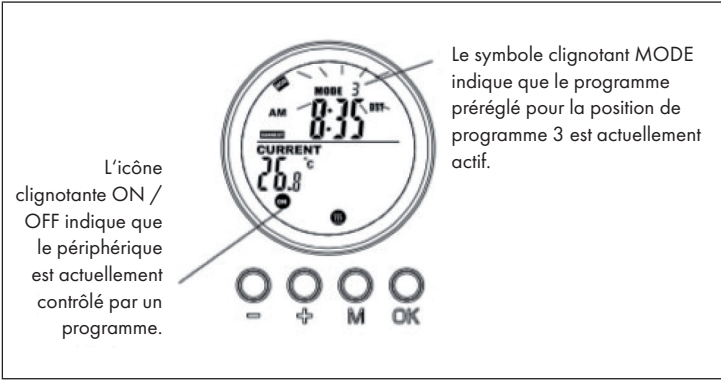

### Programmation de l'emplacement des programmes

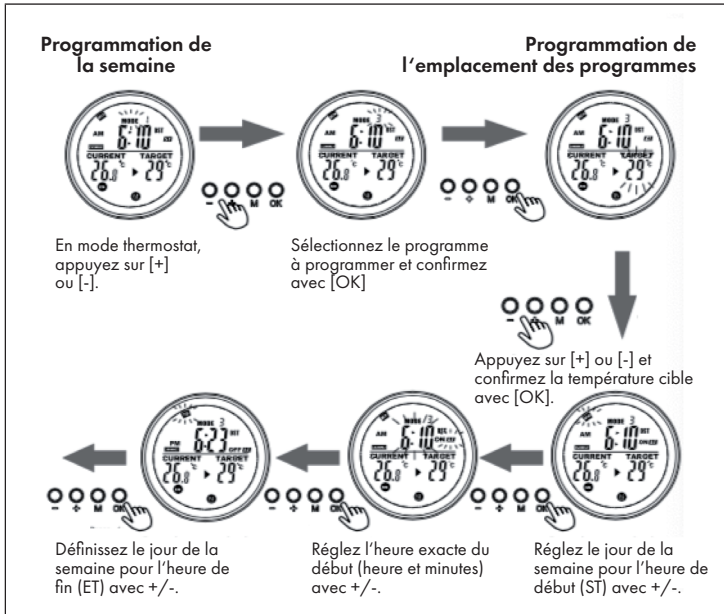

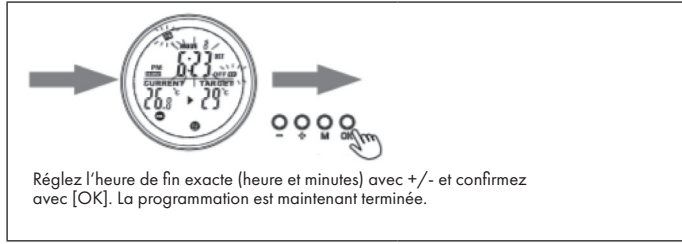

### Réglage de l'heure de début (ST) et de l'heure de fin (ET) pour plusieurs jours

La minuterie peut être programmée de la même manière pour tous les jours ou séparément pour des jours individuels. Il existe 3 modes de semaine. L'affichage ressemblera à ceci :

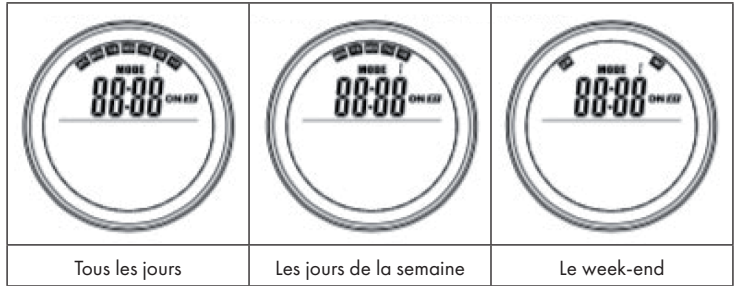

En fonction du mode sélectionné, le radiateur démarrera le jour suivant. Pendant ces jours, le radiateur démarre et s'arrête en fonction de votre programmation.

### Réglage de l'heure de début (ST) et de l'heure de fin (ET) pour des jours précis

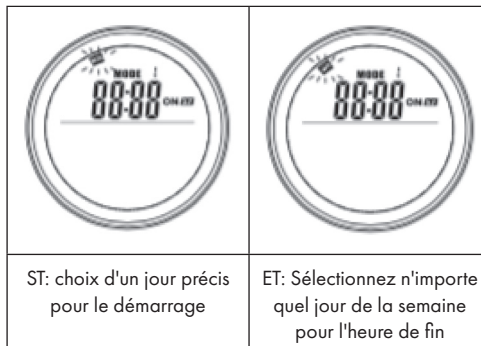

Si vous sélectionnez un jour spécifique de la semaine comme ST, vous pouvez choisir n'importe quel jour comme Heure de fin. Le jour ST défini, le radiateur démarre conformément à votre programmation et s'arrête le jour ET configuré. Le programme défini se répète chaque semaine.

### Afficher des informations sur l'emplacement du programme

L'utilisateur peut voir son heure ou sa température programmée en sélectionnant l'emplacement du programme en mode programme. Les emplacements de programme peuvent également être simplement activés ou désactivés de cette manière.

1. Ouvrez le mode programme en appuyant sur [+] ou [-] en mode thermostat.
2. Sélectionnez le programme dont vous souhaitez afficher les paramètres. L'affichage de l'heure de début ST et de l'heure de fin ET change toutes les secondes et tous les autres réglages sont également affichés.
3. Appuyez sur [OK] pour désactiver l'emplacement de programme. Appuyez à nouveau sur [OK] pour activer l'emplacement du programme.

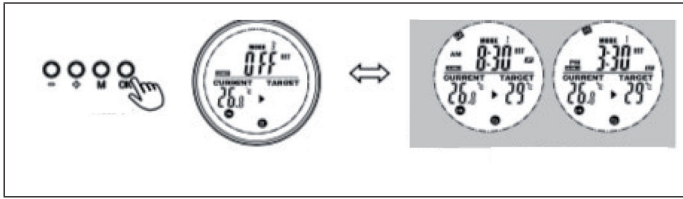

### Mode de détection de fenêtre ouverte

**Remarque :** Lorsque le mode de détection de fenêtre ouverte est actif, tous les autres modes sont désactivés.

- Si la température de la pièce baisse de plus de 6 °C en 20 minutes, l'appareil l'interprète comme une fenêtre ouverte et le radiateur s'arrête automatiquement.
- Tant que le mode est actif, OPEN clignote à l'écran.
- Appuyez sur n'importe quelle touche de la télécommande pour revenir au mode de réglage manuel.

### Remplacement des piles

- Retirez le couvercle du compartiment à piles.
- Remplacez les piles usagées par 2 piles AA neuves et refermez le compartiment des piles.

---

## CONSEILS POUR LE RECYCLAGE

---



S'il existe une réglementation pour l'élimination ou le recyclage des appareils électriques et électroniques dans votre pays, ce symbole sur le produit ou sur l'emballage indique que cet appareil ne doit pas être jeté avec les ordures ménagères. Vous devez le déposer dans un point de collecte pour le recyclage des équipements électriques et électroniques. La mise au rebut conforme aux règles protège l'environnement et la santé de vos semblables des conséquences négatives. Pour plus d'informations sur le recyclage et l'élimination de ce produit, veuillez contacter votre autorité locale ou votre service de recyclage des déchets ménagers.

Ce produit contient des piles. S'il existe une réglementation pour l'élimination ou le recyclage des piles dans votre pays, vous ne devez pas les jeter avec les ordures ménagères. Renseignez-vous sur les dispositions locales relatives à la collecte des piles usagées. La mise au rebut conforme aux règles protège l'environnement et la santé de vos semblables des conséquences négatives.

---

## DÉCLARATION DE CONFORMITÉ

---

**Fabricant :**

Chal-Tec GmbH, Wallstraße 16, 10179 Berlin, Allemagne.

**Importateur pour la Grande Bretagne :**

Berlin Brands Group UK Ltd  
PO Box 1145  
Oxford, OX1 9UW  
United Kingdom

Le soussigné, Chal-Tec GmbH, déclare que l'équipement radioélectrique du type Wonderwall Air est conforme à la directive 2014/53/UE. Le texte complet de la déclaration UE de conformité est disponible à l'adresse internet suivante : [use.berlin/10034233](http://use.berlin/10034233)

**Gentile cliente,**

La ringraziamo per aver acquistato il dispositivo. La preghiamo di leggere attentamente le seguenti istruzioni per l'uso e di seguirle per evitare possibili danni tecnici. Non ci assumiamo alcuna responsabilità per danni scaturiti da una mancata osservazione delle avvertenze di sicurezza e da un uso improprio del dispositivo. Scansionare il codice QR seguente, per accedere al manuale d'uso più attuale e per ricevere informazioni sul prodotto.



---

**INDICE**

---

Scheda informativa del prodotto 38  
 Avvertenze di sicurezza 39  
 Installazione a parete 40  
 Indicazioni display del telecomando 41  
 Utilizzo e funzioni 41  
 Avvio rapido 43  
 Smaltimento 47  
 Dichiarazione di conformità 47

---

**DATI TECNICI**

---

Numero d'ordine	10034233
Alimentazione elettrica	220-240 V ~ 50 Hz
Potenza (Watt)	720 W ( $\pm 10\%$ )
Dimensioni	59.5 cm x 119.5 cm

## SCHEDA INFORMATIVA DEL PRODUCTO

Identificazione del modello (i)	10034233						
Indicazione	Simbolo	Valore	Unità	Indicazione	Unità		
<b>Potenza termica</b>				<b>Solo per gli apparecchi per il riscaldamento d'ambiente locale elettrici ad accumulo: Tipo di controllo dell'apporto termico</b>			
Potenza termica nominale	$P_{nom}$	0.7	kW	Controllo manuale del carico termico con termostato integrato	N.D.		
Potenza termica minima (valore indicativo)	$P_{min}$	0.0	kW	Controllo manuale del carico termico con riscontro della temperatura ambiente e/o esterna	N.D.		
Potenza termica massima continua	$P_{max,c}$	0.7	kW	Controllo elettronico del carico termico con riscontro della temperatura ambiente e/o esterna	N.D.		
<b>Consumo di elettricità ausiliaria</b>				Potenza termica con supporto del ventilatore	N.D.		
Per la potenza termica nominale	$e_{max}^{el}$	0,700	kW	<b>Tipo di potenza termica / controllo della temperatura ambiente</b>			
Per la potenza termica minima	$e_{min}^{el}$	0,000	kW	Potenza termica di un solo livello, senza controllo della temperatura ambiente	no		
In modalità di attesa	$e_{sb}^{el}$	0,000	W	Due o più livelli impostabili manualmente, senza controllo della temperatura ambiente	no		
				Con controllo della temperatura ambiente tramite termostato meccanico	no		
				Con controllo elettronico della temperatura ambiente	no		
				Controllo elettronico della temperatura ambiente e timer giornaliero	no		
				Controllo elettronico della temperatura ambiente e timer settimanale	si		
				<b>Altre opzioni di controllo</b>			
				Controllo della temperatura ambiente con rilevamento di presenza	no		
				Controllo della temperatura ambiente con rilevamento di finestre aperte	si		
				Con opzione telecomando	no		
				Con controllo di avvio adattabile	no		
				Con limitazione del tempo di funzionamento	no		
				Con sensore lampada nero	no		
				Informazioni di contatto	Chal-Tec GmbH, Wallstraße 16, 10179, Berlino, Germania		

## AVVERTENZE DI SICUREZZA

- Prima dell'uso, controllare la tensione sulla targhetta del dispositivo e collegare il dispositivo solo ad una presa che corrisponde alla tensione indicata.
- Se il cavo di alimentazione è danneggiato, farlo sostituire da un tecnico qualificato.
- Non posizionare il dispositivo direttamente sotto la presa.
- Tenere materiali infiammabili come mobili, tende o simili ad un metro di distanza.
- Tenere il dispositivo fuori dalla portata dei bambini. I bambini possono utilizzare il dispositivo solo se sorvegliati.
- Il dispositivo non è per un uso commerciale, bensì per un uso domestico e per ambienti simili.
- Non utilizzare il dispositivo se presenta malfunzionamenti o se è danneggiato in qualche modo.
- Le riparazioni possono essere eseguite solo da un tecnico qualificato.
- Le riparazioni eseguite in modo errato o autonomamente comportano il rischio di infortuni.
- Non sistemare il cavo di alimentazione sotto tappeti o simili.
- Assicurarsi che il cavo di alimentazione non sia collocato su spigoli vivi o superfici calde.
- Non coprire il dispositivo per evitare il pericolo di surriscaldamento.
- Non utilizzare il dispositivo con un timer esterno, una presa con telecomando o un altro apparecchio che accende e spegne automaticamente il dispositivo.
- Non immergere il dispositivo in acqua o in altri liquidi.
- Non utilizzare il dispositivo vicino a vasche da bagno, docce o piscine.
- Non utilizzare il dispositivo all'aperto.
- Non utilizzare il dispositivo con le mani bagnate.
- Non utilizzare il dispositivo sopra o vicino a superfici calde.
- Non utilizzare il dispositivo con un cavo di alimentazione danneggiato.
- Prima di eseguire la pulizia, disinserire la spina dalla presa e far raffreddare completamente il dispositivo.
- Non utilizzare prodotti abrasivi per la pulizia.
- Utilizzare solo accessori espressamente approvati dal produttore.
- Questo dispositivo può essere utilizzato da bambini a partire da 8 anni e da persone con limitate capacità fisiche e psichiche o con conoscenza ed esperienza limitate, solo se sono stati istruiti sulle modalità d'uso e comprendono i rischi e i pericoli connessi.
- Assicurarsi che i bambini non giochino con il dispositivo.



### ATTENZIONE

Pericolo di ustioni! Alcuni componenti del dispositivo possono diventare molto caldi. Prestare la massima attenzione in presenza di bambini e di persone vulnerabili.

## INSTALLAZIONE A PARETE

### Importanti avvertenze sull'installazione

- L'utilizzo ininterrotto riduce la vita utile dei dispositivi di riscaldamento. Se possibile, il dispositivo dovrebbe fare pause ogni 12 ore.
- Non utilizza il dispositivo se la temperatura ambiente supera i 20 °C, dato che temperature elevate possono influire sulle prestazioni.
- La presa elettrica deve trovarsi almeno 20 cm sopra al pavimento.
- Tenere il dispositivo lontano da materiali infiammabili ed esplosivi.
- Lasciare almeno 30 cm di spazio davanti, verso l'alto e sul retro del dispositivo. Sui lati, garantire una distanza di sicurezza di almeno 10 cm.
- Durante i primi due giorni le stufe possono emettere odori, innocui per le persone.

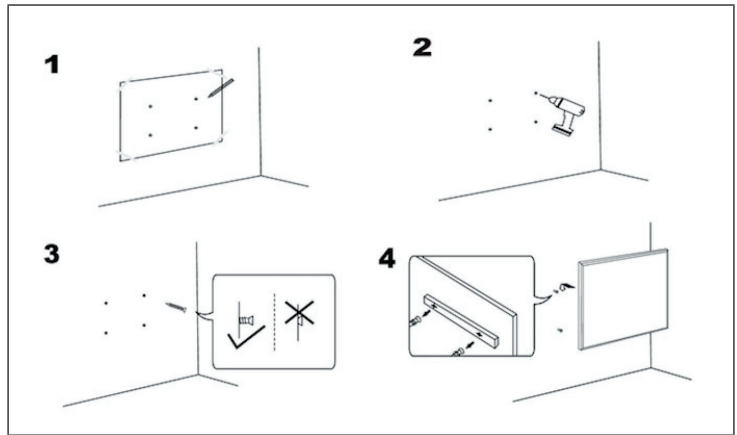



## INDICAZIONI DISPLAY DEL TELECOMANDO



## UTILIZZO E FUNZIONI

### Tasto [M]

- Premere il tasto [M] per passare da Tempo sistema a Termostato.
- Se ci si trova in una posizione di programmazione, tenere premuto il tasto [M] per programmarla.

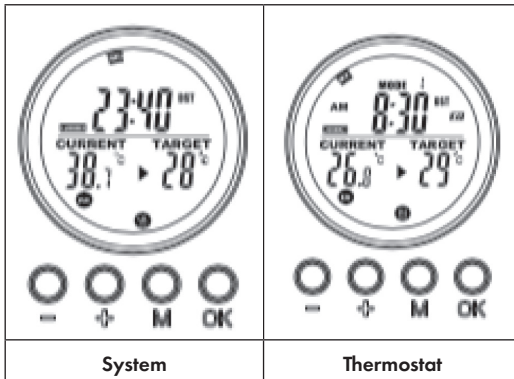

### Tasto [OK]

- Premere il tasto [OK] per accendere o spegnere la posizione di programmazione 1-4.
- Se ci si trova in modalità di programmazione o impostazione, premere il tasto [OK] per confermare l'inserimento e procedere al passaggio successivo.
- Se si preme il tasto [OK] nella schermata Sistema, è possibile accendere e spegnere manualmente il dispositivo.

### Tasto [+] e [-]

- Selezionare una posizione di programmazione.
- Premere [+] o [-] per aumentare/diminuire il valore nella programmazione. Tenere premuti i tasti per aumentare/diminuire più rapidamente il valore.

### Stabilire il collegamento tra telecomando e dispositivo

1. Tenere premuti contemporaneamente [+] e [-] per avviare l'accoppiamento. Il simbolo CONNECT lampeggia sul display e indica che il telecomando cerca di stabilire un collegamento con il dispositivo.
2. Accendere la stufa con l'interruttore laterale. Il dispositivo si trova ora in modalità di accoppiamento per 60 secondi.
3. Attendere fino a quando il simbolo CONNECT smette di lampeggiare e resta acceso sul display. Il telecomando è collegato al dispositivo.

**Avvertenza:** il telecomando funziona solo entro un raggio di massimo 10 metri. Per stabilire il collegamento sono solitamente necessari 5 secondi.

## AVVIO RAPIDO



### Sovrascrivere manualmente

Premere più volte [OK] per scegliere tra le seguenti funzioni:

- Impostazione manuale della temperatura
- OFF
- ON

**Avvertenza:** l'impostazione manuale sovrascrive tutti i programmi salvati nella posizione e mette tutte le posizioni di programmazione in stato OFF. Al contrario, l'attivazione dei programmi sulle posizioni sovrascrive le impostazioni manuali.

Se le impostazioni manuali sono attive, i simboli ON/OFF rimangono costantemente accesi. Se sono attivi programmi sulle posizioni, i simboli ON/OFF lampeggiano.

		
<p>Spegnimento manuale del sistema (il simbolo resta illuminato)</p>	<p>Accensione manuale del sistema (il simbolo resta illuminato)</p>	<p>Impostazione manuale della temperatura (il simbolo resta illuminato)</p>

### Programmi predefiniti

Attivare una delle posizioni di programmazione per sovrascrivere le impostazioni manuali e avviare un programma predefinito per la posizione in questione.



### Programmare le posizioni

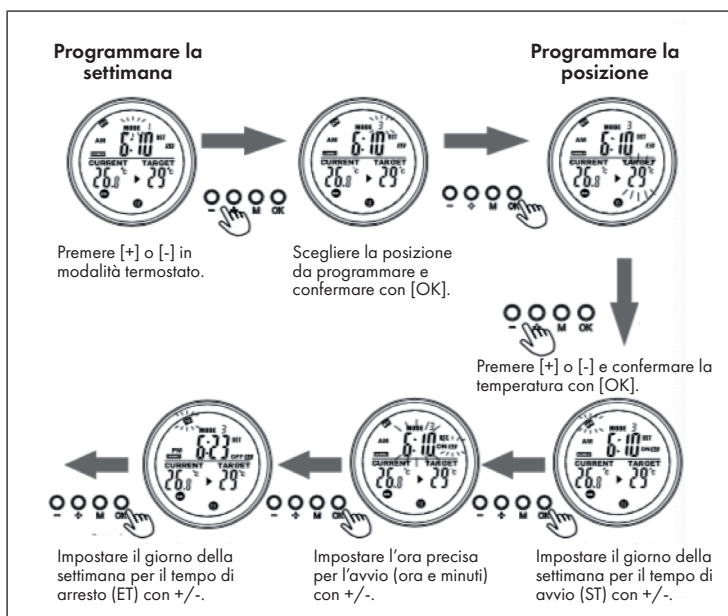



### Impostare tempo di avvio (ST) e tempo di arresto (ET) per diversi giorni

Il timer può essere attivato uguale per tutti i giorni o separatamente per i singoli giorni. Ci sono 3 modalità settimanali. Le indicazioni sul display si presentano in questo modo:



In base alla modalità selezionata, la stufa si avvia al prossimo ST in programmazione. La stufa viene accesa e spenta quel giorno in base alla vostra programmazione.

### Impostare tempo di avvio (ST) e tempo di arresto (ET) per determinati giorni



Se si sceglie un determinato giorno di una settimana come ST, è possibile selezionare un giorno a piacere come ET. Nel giorno ST selezionato, la stufa viene attivata in base alla vostra programmazione e arrestato nel giorno ET impostato. Il programma impostato viene ripetuto settimanalmente.

### Informazioni sulla visualizzazione della posizione di programmazione

L'utente può visualizzare tempo e temperatura programmati selezionando una posizione in modalità di programmazione. Le posizioni di programmazione possono essere in questo modo semplicemente impostate su ON o OFF.

1. Aprire la modalità di programmazione premendo [+] o [-] in modalità termostato.
2. Selezionare la posizione di programmazione per cui si desiderano visualizzare le impostazioni. L'indicazione del tempo di avvio ST e del tempo di arresto ET cambia ogni secondo e vengono mostrate anche le altre impostazioni.
3. Premere [OK] per impostare la posizione di programmazione su OFF. Premere di nuovo [OK] per impostare la posizione di programmazione su ON.

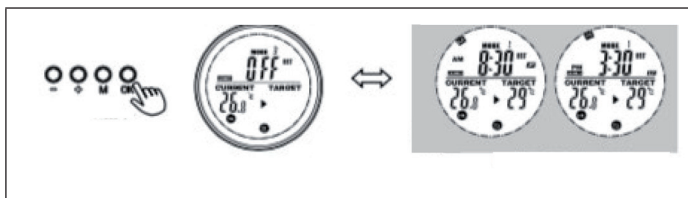

### Modalità di rilevamento finestra aperta

**Avvertenza:** quando è attiva la modalità di rilevamento finestra aperta, tutte le altre modalità vengono disattivate.

- Se la temperatura nel locale scende di oltre 6 °C entro 20 minuti, il dispositivo ritiene che ci sia una finestra aperta e si spegne automaticamente.
- Fino a quando questa modalità è attiva, sul display lampeggia OPEN.
- Premere un tasto a piacere sul telecomando per tornare alla modalità di impostazione manuale.

### Sostituire le batterie

- Togliere il coperchio del vano delle batterie.
- Sostituire le vecchie batterie con 2 nuove batterie AA e richiudere il coperchio del vano.

---

## SMALTIMENTO

---



Se nel proprio paese si applicano le regolamentazioni inerenti lo smaltimento di dispositivi elettrici ed elettronici, questo simbolo sul prodotto o sulla confezione segnala che questi prodotti non possono essere smaltiti con i rifiuti normali e devono essere portati a un punto di raccolta di dispositivi elettrici ed elettronici. Grazie al corretto smaltimento dei vecchi dispositivi si tutela il pianeta e la salute delle persone da possibili conseguenze negative. Informazioni riguardanti il riciclo e lo smaltimento di questi prodotti si ottengono presso l'amministrazione locale oppure il servizio di gestione dei rifiuti domestici.

Il prodotto contiene batterie. Se nel proprio paese si applicano le regolamentazioni inerenti lo smaltimento di batterie, non possono essere smaltite con i normali rifiuti domestici. Preghiamo di informarvi sulle regolamentazioni vigenti sullo smaltimento delle batterie. Grazie al corretto smaltimento dei vecchi dispositivi si tutela l'ambiente e la salute delle persone da conseguenze negative.

---

## DICHIARAZIONE DI CONFORMITÀ

---

**Produttore:**

Chal-Tec GmbH, Wallstraße 16, 10179 Berlino, Germania.

**Importatore per la Gran Bretagna:**

Berlin Brands Group UK Ltd  
PO Box 1145  
Oxford, OX1 9UW  
United Kingdom

Il fabbricante, Chal-Tec GmbH, dichiara che il tipo di apparecchiatura radio Wonderwall Air è conforme alla direttiva 2014/53/UE. Il testo completo della dichiarazione di conformità UE è disponibile al seguente indirizzo Internet: [use.berlin/10034233](http://use.berlin/10034233)

**Estimado cliente:**

Le felicitamos por la adquisición de este producto. Lea atentamente el siguiente manual y siga cuidadosamente las instrucciones de uso con el fin de evitar posibles daños. La empresa no se responsabiliza de los daños ocasionados por un uso indebido del producto o por haber desatendido las indicaciones de seguridad. Escanee el código QR para obtener acceso al manual de usuario más reciente y otra información sobre el producto:



---

## ÍNDICE DE CONTENIDOS

---

Hoja de datos del producto	49
Indicaciones de seguridad	50
Anclaje a la pared	51
Pantalla del mando a distancia	52
Uso y funciones	52
Inicio rápido	54
Retirada del aparato	58
Declaración de conformidad	58

---

## DATOS TÉCNICOS

---

Número de pedido	10034233
Fuente de alimentación	220-240 V ~ 50 Hz
Potencia (Vatios)	720 W ( $\pm 10\%$ )
Dimensiones	59,5 cm x 119,5 cm



## HOJA DE DATOS DEL PRODUCTO

Denominación del modelo		10034233							
Dato		Símbolo	Valor	Unidad	Dato	Unidad			
<b>Potencia térmica</b>				<b>Solo con dispositivos de acumulación de calor eléctricos para abastecimiento local: Tipo de regulación del abastecimiento de calor</b>					
Potencia térmica nominal	$P_{nom}$	0.7	kW	Regulación manual del abastecimiento de calor con termostato integrado:		n/a			
Potencia térmica mínima (valor orientativo)	$P_{min}$	0.0	kW	Regulación manual de abastecimiento de calor con aviso de temperatura ambiente y/o exterior		n/a			
Potencia térmica continua máxima	$P_{max,c}$	0.7	kW	Regulación electrónica de abastecimiento de calor con aviso de temperatura ambiente y/o exterior		n/a			
<b>Consumo de corriente auxiliar</b>				Disipación de calor con ventilación auxiliar		n/a			
Con potencia térmica nominal	$e_{max}$	0,700	kW	<b>Tipo de potencia térmica/control de temperatura ambiente</b>					
Con potencia térmica mínima	$e_{min}$	0,000	kW	Potencia térmica de un solo nivel, sin control de temperatura ambiente		no			
En modo de espera	$e_{sb}$	0,000	W	Dos o más niveles regulables manualmente, sin control de temperatura ambiente		no			
				Control de temperatura ambiente con termostato mecánico		no			
				Con control electrónico de temperatura ambiente		no			
				Con control de temperatura ambiente y regulación del momento del día		no			
				Con control de temperatura ambiente y regulación del día de la semana		sí			
				<b>Otras opciones de regulación</b>					
				Control de temperatura ambiente con detección de presencia		no			
				Control de temperatura ambiente con detección de ventanas abiertas		sí			
				Con opción de control remoto		no			
				Con regulación adaptable del comienzo de la calefacción		no			
				Con limitación de tiempo de funcionamiento		no			
Con sensor de bulbo negro		no							
Información de contacto		Chal-Tec GmbH, Wallstraße 16, 10179, Berlín (Alemania)							

## INDICACIONES DE SEGURIDAD

- Antes de utilizar el aparato, compruebe la tensión en la placa técnica del mismo y conecte el aparato solamente a tomas de corriente que se adecuen a dicha tensión.
- Si el cable de alimentación está dañado, deberá ser sustituido por un servicio técnico.
- No coloque el calefactor justo bajo una toma de corriente.
- Mantenga los materiales inflamables, como muebles, cortinas o similares, a un metro de distancia.
- Mantenga el aparato fuera del alcance de los niños. Los niños solamente podrán manejar el aparato si se encuentran bajo supervisión.
- Este aparato no ha sido concebido para un uso comercial, sino doméstico o para entornos similares.
- No utilice el aparato si detecta fallos en su funcionamiento o si se ha visto dañado de otro modo.
- Las reparaciones solamente podrán realizarse por parte de un servicio técnico cualificado.
- Las reparaciones mal realizadas o por cuenta del usuario representan un riesgo de lesiones.
- No coloque el cable de alimentación bajo alfombras.
- Asegúrese de que el cable de alimentación no entre en contacto con superficies calientes ni cantos afilados.
- No cubra el calefactor para evitar un sobrecalentamiento.
- No conecte el aparato a tomas de corriente manejadas por control remoto ni con temporizador ni otro aparato que encienda o apague automáticamente el calefactor.
- No sumerja el aparato en agua ni en ningún otro líquido.
- No utilice el aparato cerca de bañeras, duchas o piscinas.
- No utilice el aparato al aire libre.
- No manipule el aparato con las manos mojadas.
- No utilice el aparato encima o cerca de superficies calientes.
- No utilice el aparato con el cable de alimentación dañado.
- Desconecte el enchufe antes de limpiar el aparato y deje que este se enfríe por completo.
- Para la limpieza, no utilice productos abrasivos.
- Utilice exclusivamente los accesorios recomendados por el fabricante.
- Este aparato puede ser utilizado por niños mayores de 8 años y personas con discapacidades físicas, sensoriales y mentales y/o con falta de experiencia y conocimientos, siempre y cuando hayan sido instruidos sobre el uso del aparato y comprendan los peligros y riesgos asociados.
- Asegúrese de que los niños no jueguen con el aparato.



### ATENCIÓN

Existe riesgo de quemaduras. Las piezas del aparato pueden alcanzar temperaturas muy elevadas. Tenga cuidado de que los niños no se quemen.

## ANCLAJE A LA PARED

### Instrucciones importantes para el anclaje a la pared

- El uso continuado del aparato acortará su vida útil. Debe apagarlo cada 12 horas.
- No utilice el aparato si la temperatura ambiente es superior a 20 °C, ya que las altas temperaturas pueden afectar al buen funcionamiento.
- El enchufe debe estar a 20 cm del suelo.
- Mantenga el aparato lejos de materiales inflamables y explosivos.
- Deje un espacio de seguridad de 30 cm para la parte delantera, superior y trasera. Deje un espacio de seguridad de 10 cm hacia derecha e izquierda.
- Durante el primer y segundo día de uso puede emitir olores que son inocuos.

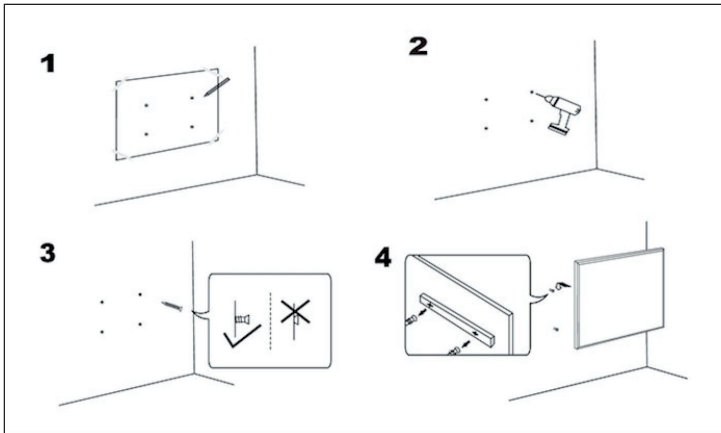

## PANTALLA DEL MANDO A DISTANCIA



## USO Y FUNCIONES

### Tecla [M]

- Pulse la tecla [M] para cambiar entre tiempo y termostato.
- En el programador mantenga la tecla [M] pulsada para programarlo.

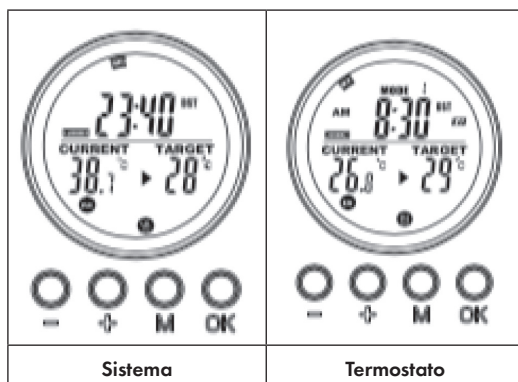

### Tecla [OK]

- Pulse la tecla [OK] para encender o apagar los programas de 1 a 4.
- Cuando esté programando o configurando las características pulse la tecla [OK] para confirmar la selección y pasar al siguiente paso.
- Con la tecla [OK] en el sistema puede encender y apagar el aparato manualmente.

### Tecla [+] y [-]

- Seleccione el programa
- Pulse las teclas [+] o [-] para configurar los valores del programa. Mantenga las teclas pulsadas para subir y bajar más rápidamente.

### Conexión entre el mando a distancia y la calefacción

1. Mantenga pulsadas las teclas[+] y [-] para comenzar la conexión. En la pantalla parpadeará CONNECT, esto indica que se ha establecido una conexión entre la calefacción y el mando.
2. Enchufe la calefacción en el lateral. El aparato estará durante 60 segundos en modo conexión.
3. Espere hasta que la señal CONNECT deje de parpadear y aparezca fija en la pantalla. Ahora está conectado el mando a la calefacción.

**Nota:** El mando a distancia solo funciona en un radio de 10 metros de la unidad. Establecer la conexión suele tardar 5 segundos.

## INICIO RÁPIDO



### Configuración manual

Pulse varias veces la tecla [OK] para seleccionar entre estas funciones:

- Selección manual de la temperatura
- OFF (apagado)
- ON (encendido)

**Nota:** El funcionamiento manual congela el resto de programas. Al seleccionar cualquiera de los programas termina el modo manual.

En la configuración manual se iluminan las luces del ON/OFF. Con los diferentes programas las luces ON/OFF parpadean.

		
<p>Apagado manual del sistema (el icono se mantiene fijo)</p>	<p>Encendido manual del sistema (el icono se mantiene fijo)</p>	<p>Selección manual de la temperatura (el icono se mantiene fijo)</p>

### Programas configurados

Active uno de los programas para terminar con la función manual y comenzar con uno de los programas.



**Pantalla en uso con un programa**

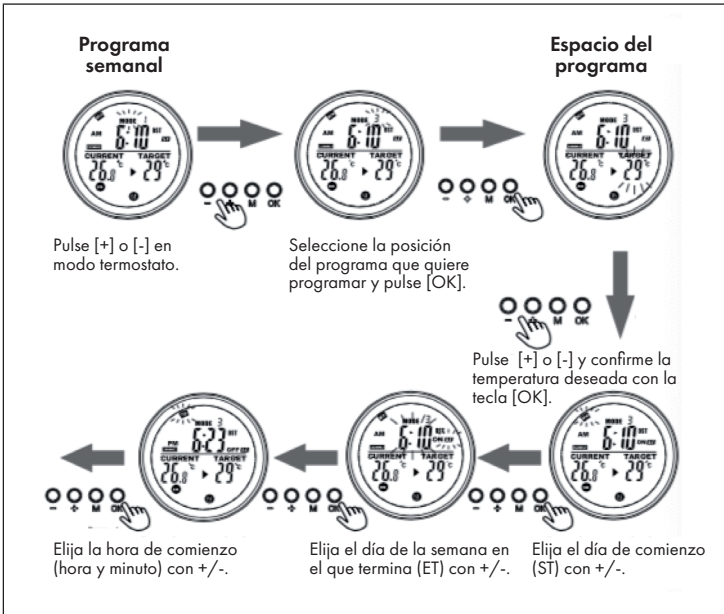

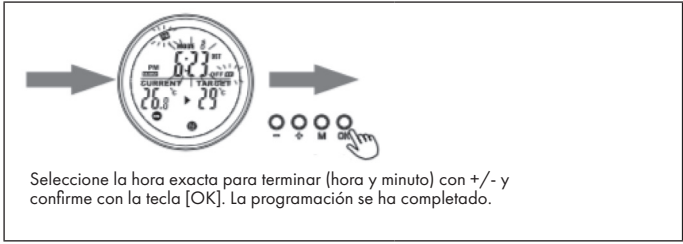

**Configure la hora de inicio (ST) y la hora de fin (ET) para varios días**

The timer can either be programmed for all days the same or for individual days separately. There are 3 weekday modes. The display shows the following:

Todos los días	Días laborables	Fin de semana

Dependiendo de que modo de días elija, el aparato arrancará en la siguiente hora de inicio (ST), En esos días el aparato se iniciará y parará conforme a la programación seleccionada.

**Configuración de la hora de comienzo (ST) y hora final (ET) para días determinados**

ST-Hora de inicio: Selección de un día concreto de inicio	ET-Hora final: cualquier día de la semana



Si elige un día de la semana específico como hora de inicio (ST), puede elegir cualquier día como hora final (ET). El encendido y apagado se llevará a cabo según la configuración seleccionada dentro de una semana y se repetirá cada semana.

### Espacio de información en la pantalla Display slot info

Los usuarios pueden revisar la programación o la temperatura seleccionando en el espacio del modo de programa, el espacio se puede visualizar fácilmente.

1. Vaya al modo de programa.
2. Seleccione el espacio que quiere ver, se visualizarán la hora de inicio y la hora de final 1 segundo y se repetirá, el resto de información también se mostrará.
3. Pulse OK para cerrar el espacio y pulse de nuevo para volver a él.



### Modo ventana abierta

**Nota:** El modo ventana abierta congela el resto de modos

- Si la temperatura de la habitación cae más de 6°C en 20 minutos, el aparato interpreta que hay una ventana abierta y la calefacción se apaga automáticamente.
- Mientras esté en este modo, en la pantalla aparece la palabra OPEN.
- Pulse cualquier botón del mando para restaurar el modo manual.

### Cambio de la batería

- Retire la cubierta del compartimento de las pilas.
- Reemplace las pilas viejas con dos pilas nuevas AA y cierre el compartimento.

---

## RETIRADA DEL APARATO

---



Si en su país existe una disposición legal relativa a la eliminación de aparatos eléctricos y electrónicos, este símbolo estampado en el producto o en el embalaje advierte que no debe eliminarse como residuo doméstico. En lugar de ello, debe depositarse en un punto de recogida de reciclaje de aparatos eléctricos y electrónicos. Una gestión adecuada de estos residuos previene consecuencias potencialmente negativas para el medio ambiente y la salud de las personas. Puede consultar más información sobre el reciclaje y la eliminación de este producto contactando con su administración local o con su servicio de recogida de residuos.

Este producto contiene baterías. Si en su país existe una disposición legal relativa a la eliminación de baterías, estas no deben eliminarse como residuo doméstico. Infórmese sobre la normativa vigente relacionada con la eliminación de baterías. Una gestión adecuada de estos residuos previene consecuencias potencialmente negativas para el medio ambiente y la salud de las personas.

---

## DECLARACIÓN DE CONFORMIDAD

---

**Fabricante:**

Chal-Tec GmbH, Wallstraße 16, 10179 Berlín, Alemania.

**Importador para Gran Bretaña:**

Berlin Brands Group UK Ltd  
PO Box 1145  
Oxford, OX1 9UW  
United Kingdom

Por la presente, Chal-Tec GmbH declara que el tipo de equipo radioeléctrico Wonderwall Air es conforme con la Directiva 2014/53/UE. El texto completo de la declaración UE de conformidad está disponible en la dirección Internet siguiente: [use.berlin/10034233](http://use.berlin/10034233)



**Geachte klant,**

gefeliciteerd met de aanschaf van dit apparaat. Lees de hierna volgende handleiding aandachtig door en volg de instructies op om schade te voorkomen. Voor schade veroorzaakt door het niet in acht nemen van de instructies of door onjuist gebruik nemen wij geen verantwoordelijkheid. Scan de QR code voor toegang tot de meest actuele gebruikershandleiding en voor meer informatie rondom het artikel.



---

## INHOUDSOPGAVE

---

Productinformatieblad	61
Veiligheidsinstructies	62
Wandmontage	63
Display van de afstandsbediening	64
Gebruik en functies	64
Snel starten	66
Instructies voor afvoer	70
Fabrikant & importeur (UK)	70

---

## TECHNISCHE GEGEVENS

---

Artikelnummer	10034233
Stroomvoorziening	220-240 V ~ 50 Hz
Vermogen (watt)	720 W ( $\pm 10\%$ )
Afmetingen	59,5 cm x 119,5 cm

# PRODUCTINFORMATIEBLAD

Identificatie model(len)	10034233						
Specificatie	Symbool	Waarde	Eenheid	Specificatie	Eenheid		
<b>Warmtevermogen</b>				<b>Alleen voor individuele elektrische accumulatiekachels: regulering van de warmtetoever</b>			
Nominaal warmtevermogen	$P_{nom}$	0,7	kW	Handmatige regulering van de warmtetoever met ingebouwde thermostaat	nee		
Minimaal warmtevermogen (richtwaarde)	$P_{min}$	0,0	kW	Handmatige regulering van de warmtetoever met terugmelding van de kamer- en/ of externe temperatuur	nee		
Doorgaand maximaal warmtevermogen	$P_{max,c}$	0,7	kW	Elektronische regulering van de warmtetoever met terugmelding van de kamer- en/ of externe temperatuur	nee		
<b>Hulpenergieverbruik</b>				Warmteafgifte met ondersteuning van een ventilator	nee		
Bij nominaal warmtevermogen	$e_{l_{max}}$	0,700	kW	<b>Soort warmte / Kamertemperatuurcontrole</b>			
Bij minimaal warmtevermogen	$e_{l_{min}}$	0,000	kW	Enkele warmtestand, geen kamertemperatuurcontrole	nee		
In stand-by modus	$e_{l_{SB}}$	0,000	W	Twee of meer handmatig in te stellen standen, geen kamertemperatuurcontrole	nee		
				Controle kamertemperatuur met mechanische thermostaat	nee		
				Met elektronische kamertemperatuurcontrole	nee		
				Met elektronische kamertemperatuurcontrole en tijdsregulering	nee		
				Met elektronische kamertemperatuurcontrole en weekdagregulering	ja		
				<b>Overige regelopties</b>			
				Kamertemperatuurcontrole met aanwezigheidsherkenning	nee		
				Kamertemperatuurcontrole met open raam detectie	ja		
				Met afstandsbediening optie	nee		
				Met adaptieve regulering van het begin van de verwarming	nee		
				Met bedrijfstijdbeperking	nee		
Met elektronische sensor	nee						
Contactgegevens	Chal-Tec GmbH, Wallstraße 16, 10179 Berlijn, Duitsland						

## VEILIGHEIDSINSTRUCTIES

- Controleer voor gebruik de spanning op het typeplaatje en sluit het apparaat alleen aan als deze overeenkomt met de spanning van het stopcontact.
- Wanneer de stroomkabel of stekker beschadigd is laat u deze vervangen door een gediplomeerde kracht.
- Plaats de haard niet direct onder het stopcontact.
- Houdt een meter afstand tot brandbare materialen, zoals meubels, gordijnen, e.d.
- Laat het apparaat tijdens gebruik niet zonder toezicht.
- Laat het apparaat niet onbeheerd achter wanneer het is aangesloten op het stopcontact.
- Gebruik het apparaat buiten bereik van kinderen. Kinderen mogen het apparaat alleen onder toezicht bedienen.
- Het apparaat is niet bestemd voor commercieel gebruik, maar voor gebruik in een conventioneel huishouden en gelijkwaardige omgevingen.
- Gebruik het apparaat niet wanneer het een foutmelding geeft of in welke vorm dan beschadigd is.
- Reparaties mogen alleen door gekwalificeerde krachten worden uitgevoerd.
- Verkeerde en eigenhandig uitgevoerde reparaties vormen een risico.
- Leg de stroomkabel niet onder tapijten of lopers.
- Let erop dat de stroomkabel niet langs scherpe hoeken of hete oppervlaktes loopt.
- Bedek de haard niet om oververhitting te voorkomen.
- Gebruik het apparaat niet met een externe timer, een stopcontact met afstandsbediening of een ander apparaat dat de haard automatisch aanzet en uitschakelt.
- Dompel het apparaat niet in water of andere vloeistof(fen) onder.
- Gebruik het apparaat niet nabij bad, douche of zwembad.
- Gebruik het apparaat niet buitenshuis.
- Gebruik het apparaat niet met natte handen.
- Gebruik het apparaat niet op of nabij hete oppervlaktes.
- Gebruik het apparaat niet wanneer de stekker of stroomkabel beschadigd is.
- Neem voor het reinigen de stekker uit het stopcontact en laat het apparaat, indien nodig, volledig afkoelen.
- Gebruik geen schuurmiddel voor het schoonmaken.
- Gebruik alleen accessoires die nadrukkelijk door de fabrikant zijn goedgekeurd.
- Kinderen vanaf 8 jaar en personen met een beperkte lichamelijke, sensorische en/of geestelijke gezondheid mogen het apparaat alleen gebruiken wanneer ze van tevoren door een voor hen verantwoordelijke persoon uitvoerig met de functies en veiligheidsinstructies van het apparaat vertrouwd zijn gemaakt en de hieraan verbonden risico's begrijpen.
- Let erop dat kinderen niet met het apparaat spelen.



### LET OP!

Verbrandingsgevaar! Sommige onderdelen kunnen heel heet worden. Let erop dat u, uw kinderen of uw huisdieren zich niet verbranden.

## WANDMONTAGE

### Belangrijke informatie m.b.t. de installatie

- Continue gebruik verkort de levensduur van het apparaat. Het toestel moet, indien mogelijk, om de 12 uur even uit worden geschakeld.
- Gebruik het toestel niet wanneer de omgevingstemperatuur hoger is dan 20 °C, aangezien hoge temperaturen de prestaties beïnvloeden.
- Het stopcontact moet zich ten minste 20 cm boven de vloer bevinden.
- Houd het apparaat uit de buurt van brandbare en explosieve stoffen.
- Laat een veiligheidsafstand van 30 cm voor, boven en achter het toestel vrij. Laat een veiligheidsafstand van 10 cm vrij aan de linker- en rechterkant.
- Gedurende de eerste twee dagen kunnen nieuwe verwarming luchtjes afgeven die onschadelijk zijn voor mensen.

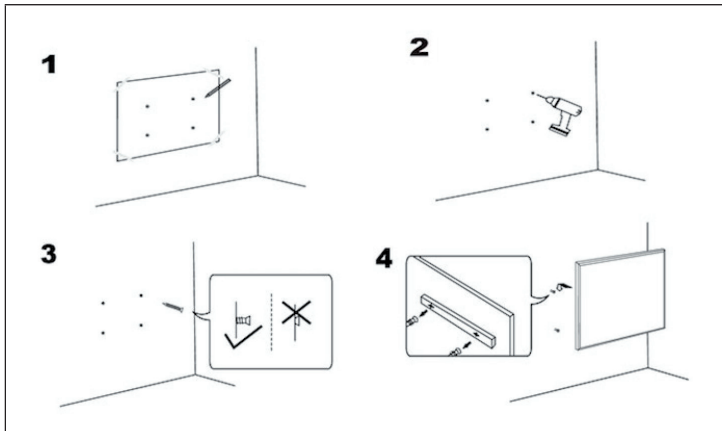

## DISPLAY VAN DE AFSTANDBEDIENING

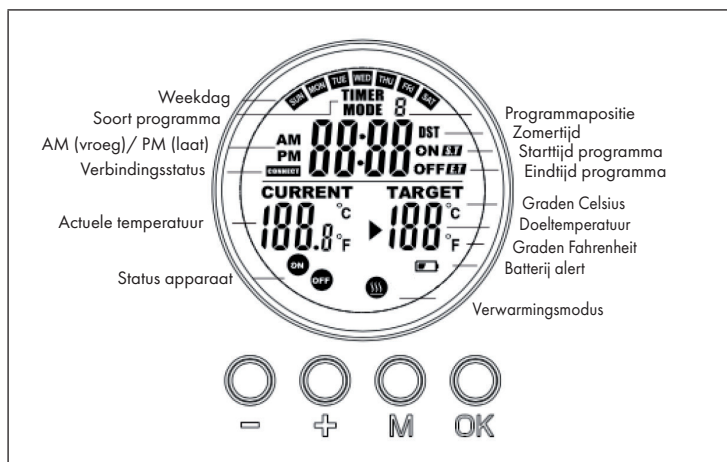

## GEBRUIK EN FUNCTIES

### Toets [M]

- Druk op de [M] toets om te schakelen tussen systeemtijd en thermostaat.
- Wanneer u zich in een programmalaats bevindt, houdt u de toets [M] ingedrukt om deze te programmeren.

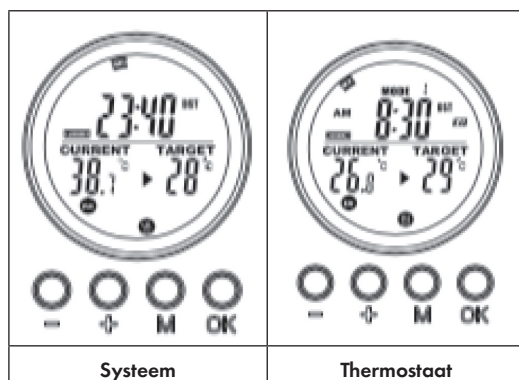



## Toets [OK]

- Druk op de [OK] toets om programmapositie 1-4 aan of uit te zetten.
- Wanneer u in de programmeer- of instellingenmodus bent, drukt u op de [OK] toets om de invoer te bevestigen en naar de volgende stap te gaan.
- Als u in de systeemweergave op de toets [OK] drukt, kunt u het toestel handmatig in- en uitschakelen.

## Toets [+] en [-]

- Kies de programmapositie.
- Druk op de [+] of [-] toets om de waarde in de programmering te verhogen/verlagen. Houd de toetsen ingedrukt om de waarde sneller te verhogen/verlagen.

## Verbinding tussen afstandsbediening en verwarming tot stand brengen

1. Houd de [+] en [-] toetsen tegelijkertijd ingedrukt om met koppelen te beginnen. Het CONNECT symbool knippert op het display en geeft aan dat de afstandsbediening een verbinding met het toestel tot stand probeert te brengen.
2. Zet de verwarming aan door de schakelaar aan de zijkant om te zetten. Het toestel zal nu gedurende 60 seconden in koppelingsmodus staan.
3. Wacht tot het CONNECT symbool stopt met knipperen en permanent oplicht in het display. De afstandsbediening is nu verbonden met het verwarmingstoestel.

**Opmerking:** De afstandsbediening werkt alleen binnen een straal van maximaal 10 meter van het toestel. Het duurt meestal 5 seconden om de verbinding tot stand te brengen.

## SNEL STARTEN



### Handmatig overschrijven

Druk meerdere malen op de [OK] toets om tussen de volgende functies te kiezen:

- Handmatige temperatuurstelling
- OFF (uit)
- ON (aan)

**Opmerking:** De handmatige instelling overschrijft alle, in de programmaplaatsen opgeslagen programma's en zet alle programmaplaatsen op OFF. Omgekeerd worden de handmatige instellingen gewist door het inschakelen van de programma's op de programmaposities.

Als de handmatige instelling actief is, branden de On/OFF-symbolen continu. Als er programma's actief zijn op de programmaplaats, knipperen de symbolen ON/OFF.

		
<p>Handmatig uitschakelen van het systeem (het symbool brandt continu)</p>	<p>Handmatig inschakelen van het systeem (het symbool brandt continu)</p>	<p>Handmatig instellen van de temperatuur (het symbool brandt continu)</p>

### Vorgeprogrammeerde programma's

Activeer een van de programmaplaatsen om de handmatige instellingen te overschrijven en het vorgeprogrammeerde programma voor die programmaplaats te starten.

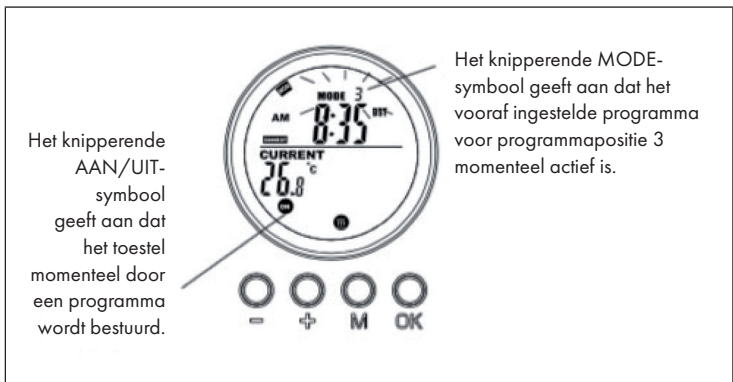

### Programmering programmaposities

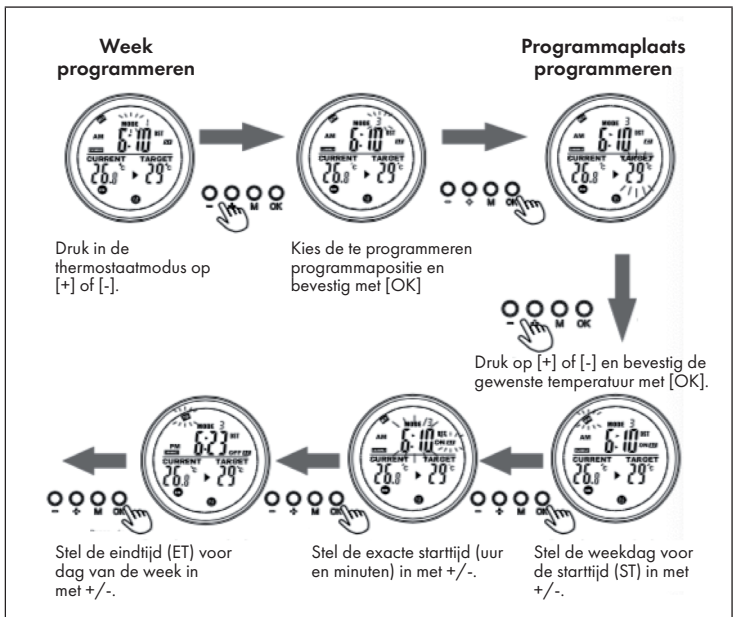



### Starttijd (ST) en eindtijd (ET) instellen voor verschillende dagen

De timer kan voor alle dagen gelijk worden geprogrammeerd of voor elke dag afzonderlijk. Er zijn 3 wekdagenmodi. De weergave op het display ziet er als volgt uit:



Afhankelijk van de modus die u kiest, start de verwarming op de eerstvolgende ST-dag. Op deze dagen wordt de verwarming aan- en uitgezet volgens uw programmering.

### Starttijd (ST) en eindtijd (ET) instellen voor specifieke dagen

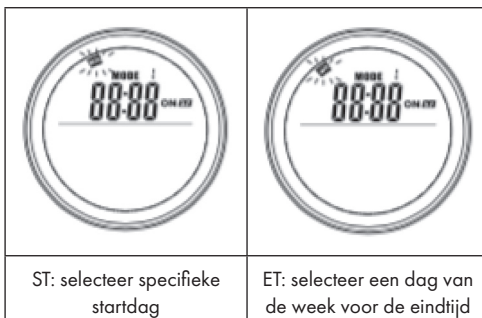

Als je een specifieke dag in een week kiest als ST, dan kun je elke willekeurige dag kiezen als ET. Op de ingestelde ST dag wordt de verwarming gestart volgens uw programmering en gestopt op de ingestelde ET dag. Het vastgestelde programma wordt wekelijks herhaald.

### Informatie over de programmapositie weergeven

De gebruiker kan zijn geprogrammeerde tijd of temperatuur bekijken door in de programmamodus de programmaplats te selecteren. Programmaposities kunnen op deze manier gemakkelijk op ON of OFF worden gezet.

1. Open de programmamodus door op [+] of [-] te drukken in thermostaatmodus.
2. Selecteer de programmapositie waarvan u de instellingen wilt bekijken. De weergave van de begintijd ST en de eindtijd ET verandert elke seconde en alle andere instellingen worden ook weergegeven.
3. Druk op [OK] om de programmaplats op OFF te zetten. Druk opnieuw op [OK] om de programmaplats op ON te zetten.



### Modus voor de detectie van open ramen

**Let op!** Wanneer de detectiemodus voor open ramen actief is, zijn alle andere modi gedeactiveerd.

- Wanneer de temperatuur in de kamer binnen 20 minuten met meer dan 6 °C daalt, interpreteert het toestel dit als een open raam en schakelt de verwarming automatisch uit.
- Zolang de modus actief is, knippert OPEN op het display.
- Druk op een willekeurige toets op de afstandsbediening om terug te keren naar de manuele instelmodus.

### Batterij vervangen

- Verwijder het deksel van het batterijvak.
- Vervang de oude batterijen door 2 nieuwe AA-batterijen en sluit het batterijvakje weer.

---

## INSTRUCTIES VOOR AFVOER

---



Wanneer in uw land een wettelijke regeling geldt voor het afvoeren van elektrische en elektronische apparaten, wijst het hiernaast afgebeelde symbool, op het product zelf of op de verpakking, erop dat het betreffende product niet met het huisvuil afgevoerd mag worden. In plaats daarvan dient het naar een centraal depot voor het recyclen van elektrische en elektronische apparaten te worden gebracht. Door het afval volgens de voorschriften af te voeren beschermt u het milieu en de gezondheid van uw medemensen tegen de negatieve consequenties. Informatie over recycling en de afvoer van dit product ontvangt u van uw gemeente of van uw plaatselijke grondstoffen- en afvaldienst.

Dit artikel bevat batterijen. Wanneer in uw land een wettelijke regeling geldt voor het afvoeren van batterijen, mogen deze niet met het normale huisvuil worden weggegooid. Informeer naar de plaatselijke regelgeving inzake de gescheiden afvoer van batterijen. Door de batterijen volgens de voorschriften af te voeren beschermt u het milieu en de gezondheid van uw medemensen tegen de negatieve consequenties.

---

## VERKLARING VAN OVEREENSTEMMING

---

**Fabrikant:**

Chal-Tec GmbH, Wallstraße 16, 10179 Berlijn, Duitsland.

**Importeur voor Groot-Brittannië:**

Berlin Brands Group UK Ltd  
PO Box 1145  
Oxford, OX1 9UW  
United Kingdom

Härmed försäkrar Chal-Tec GmbH att denna typ av radioutrustning Wonderwall Air överensstämmer med direktiv 2014/53/EU. Den fullständiga texten till EU-försäkran om överensstämmelse finns på följande webbadress: [use.berlin/10034233](http://use.berlin/10034233)





**KLARSTEIN**