

LAUSANNE

Elektrischer Kamin
Fireplace Heater
Cheminée électrique
Camino elettrico
Chimenea eléctrica

10034252



COMFORTING
OMFORTING
FORTINGCOI
TINGCOMFO
COMFORTING
OMFORTING
FORTINGCOI
TINGCOMFO

KLARSTEIN

www.klarstein.com

Hinweis: Das Gerät eignet sich nicht zur Nutzung als primäre Heizquelle.

Note: The device is not suitable for use as a primary heat source.

Remarque : l'appareil ne convient pas en tant que source principale de chauffage.

Nota: il dispositivo non è idoneo ad essere utilizzato come fonte di riscaldamento primaria.

Advertencia: el aparato no es apto para utilizar como fuente de calefacción primaria.

Sehr geehrter Kunde,

wir gratulieren Ihnen zum Erwerb Ihres Gerätes. Lesen Sie die folgenden Hinweise sorgfältig durch und befolgen Sie diese, um möglichen Schäden vorzubeugen. Für Schäden, die durch Missachtung der Hinweise und unsachgemäßen Gebrauch entstehen, übernehmen wir keine Haftung. Scannen Sie den folgenden QR-Code, um Zugriff auf die aktuellste Bedienungsanleitung und weitere Informationen rund um das Produkt zu erhalten.



INHALTSVERZEICHNIS

Produktdatenblatt 4
Sicherheitshinweise 5
Vor der Installation 6
Installation 7
Displayanzeigen 10
Bedienfeld und Tastenfunktionen 11
Fernbedienung und Tastenfunktionen 12
Reinigung und Pflege 13
Hinweise zur Entsorgung 14

English 15
Español 27
Français 39
Italiano 51

TECHNISCHE DATEN

Artikelnummer	10034252
Stromversorgung	220-240 V ~ 50 Hz
Leistung	1750-2000 W

HERSTELLER & IMPORTEUR (UK)

Hersteller:

Chal-Tec GmbH, Wallstraße 16, 10179 Berlin, Deutschland.

Importeur für Großbritannien:

Chal-Tec UK limited
 Unit 6 Riverside Business Centre
 Brighton Road
 Shoreham-by-Sea
 BN43 6RE
 United Kingdom

PRODUKTDATENBLATT

Modellkennung(en)	10034252						
Angabe	Symbol	Wert	Einheit	Angabe	Einheit		
Wärmeleistung				Nur bei elektrischen Speicher-Einzelraumheizgeräten: Art der Regelung der Wärmezufuhr			
Nennwärmeleistung	P_{nom}	2	kW	Manuelle Regelung der Wärmezufuhr mit integriertem Thermostat	k.A.		
Mindestwärmeleistung (Richtwert)	P_{min}	0.9	kW	Manuelle Regelung der Wärmezufuhr mit Rückmeldung der Raum- und/oder Außentemperatur	k.A.		
Maximale kontinuierliche Wärmeleistung	$P_{max,c}$	2	kW	Elektronische Regelung der Wärmezufuhr mit Rückmeldung der Raum- und/oder Außentemperatur	k.A.		
Hilfsstromverbrauch				Wärmeabgabe mit Gebläseunterstützung	k.A.		
Bei Nennwärmeleistung	$e_{l,max}$	1,865	kW	Art der Wärmeleistung/Raumtemperaturkontrolle			
Bei Mindestwärmeleistung	$e_{l,min}$	0,925	kW	Einstufige Wärmeleistung, keine Raumtemperaturkontrolle	nein		
Im Bereitschaftszustand	$e_{l,SB}$	0,00035	W	Zwei oder mehr manuell einstellbare Stufen, keine Raumtemperaturkontrolle	nein		
				Raumtemperaturkontrolle mit mechanischem Thermostat	nein		
				Mit elektronischer Raumtemperaturkontrolle	nein		
				Mit elektronischer Raumtemperaturkontrolle und Tageszeitregelung	nein		
				Mit elektronischer Raumtemperaturkontrolle und Wochentagsregelung	ja		
				Sonstige Regelungsoptionen			
				Raumtemperaturkontrolle mit Präsenzerkennung	nein		
				Raumtemperaturkontrolle mit Erkennung offener Fenster	nein		
				Mit Fernbedienungsoption	nein		
				Mit adaptiver Regelung des Heizbeginns	nein		
				Mit Betriebszeitbegrenzung	nein		
Mit Schwarzkugelsensor	nein						
Kontaktangaben	Chal-Tec GmbH, Wallstraße 16, 10179, Berlin, Deutschland						

SICHERHEITSHINWEISE

- Prüfen Sie vor der Benutzung die Spannung auf der Geräteplakette und schließen Sie das Gerät nur an Steckdosen an, die der Spannung des Geräts entsprechen.
- Falls das Netzkabel beschädigt ist, lassen Sie es von einer ausgebildeten Fachkraft ersetzen.
- Stellen Sie den Kamin nicht direkt unter der Steckdose auf.
- Halten Sie einen Meter Abstand zu brennbaren Materialien wie Möbeln, Vorhängen oder Ähnlichem.
- Lassen Sie das Gerät während der Benutzung nicht unbeaufsichtigt.
- Lassen Sie das Gerät nicht unbeaufsichtigt, während es an die Steckdose angeschlossen ist.
- Benutzen Sie das Gerät außerhalb der Reichweite von Kindern. Kinder dürfen das Gerät nur unter Aufsicht bedienen.
- Das Gerät ist nicht für den kommerziellen Gebrauch, sondern nur für Gebrauch im Haushalt und in ähnlichen Umgebungen vorgesehen.
- Benutzen Sie das Gerät nicht wenn es Fehlfunktionen aufweist oder in irgendeiner Form beschädigt wurde.
- Reparaturen dürfen nur von ausgebildeten Fachkräften durchgeführt werden.
- Falsch oder eigenständig ausgeführte Reparaturen stellen ein Verletzungsrisiko dar.
- Verlegen Sie das Netzkabel nicht unter Teppichen oder Läufern.
- Achten Sie darauf, dass das Netzkabel nicht über scharfe Kanten oder heiße Oberflächen verläuft.
- Decken Sie den Kamin nicht ab, um Überhitzen zu vermeiden.
- Benutzen Sie das Gerät nicht mit einem externen Timer, einer ferngesteuerten Steckdose oder einem anderen Gerät, das den Kamin automatisch ein- und ausschaltet.
- Tauchen Sie das Gerät nicht in Wasser oder andere Flüssigkeiten.
- Benutzen Sie das Gerät nicht in der Nähe von Badewannen, Duschen oder Swimmingpools.
- Benutzen Sie das Gerät nicht im Freien.
- Benutzen Sie das Gerät nicht mit nassen Händen.
- Benutzen Sie das Gerät nicht auf oder in der Nähe heißer Oberflächen.
- Benutzen Sie das Gerät nicht mit beschädigtem Netzkabel.
- Ziehen Sie vor der Reinigung den Stecker aus der Steckdose und lassen Sie das Gerät vollständig abkühlen.
- Benutzen Sie zur Reinigung keine Scheuermittel.
- Verwenden Sie nur Zubehör, das vom Hersteller ausdrücklich dafür zugelassen ist.
- Kinder ab 8 Jahren, psychisch, sensorisch und körperlich eingeschränkte Menschen dürfen das Gerät nur benutzen, wenn sie vorher von einer für sie verantwortlichen Aufsichtsperson ausführlich mit den Funktionen und den Sicherheitsvorkehrungen vertraut gemacht wurden und die damit verbundenen Risiken verstehen.
- Achten Sie darauf, dass Kinder nicht mit dem Gerät spielen.



VORSICHT

Verbrennungsgefahr! Einige Geräteteile können sehr heiß werden.
Achten Sie darauf, dass Sie oder Ihre Kinder sich nicht daran verbrennen.

VOR DER INSTALLATION

- Dieses Gerät ist für die Befestigung an einer Wand in einer Höhe von mindestens 300 mm ausgelegt. Der Mindestabstand von der Oberseite des Heizgerätes zur Decke sollte mindestens 1000 mm betragen. Die Wandhalterung muss horizontal montiert werden und das Kabel muss unten rechts entlang des Heizgeräts geführt werden.
- Für eine optimale Sicht auf das Bedienfeld empfehlen wir einen Abstand von 600 mm von der Unterseite des Heizgerätes zum Boden. Die genauen Abmessungen sind wie folgt:

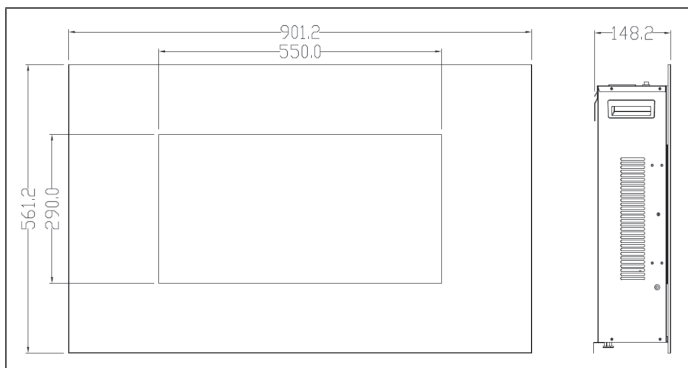

- Die Montagehalterung ist auf der Rückseite des Heizgerätes befestigt. Lösen Sie die 2 Schrauben und nehmen Sie die Halterung vor der Installation ab.

INSTALLATION

1

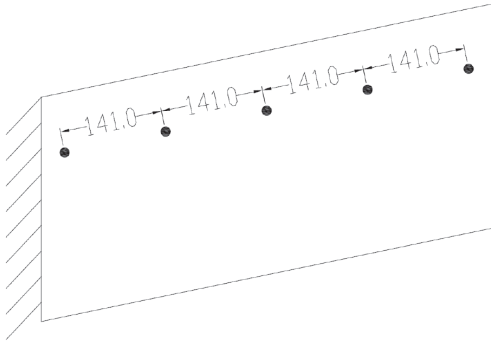

Wählen Sie eine Wand, an der Sie Ihre elektrische Heizung aufhängen möchten. Zeichne eine horizontale Linie mit einer Wasserwaage und markieren Sie 5 Bohrlöcher mit einem Abstand von 141,0 mm für die Befestigungsschrauben. Die Löcher sind für die Montage des Kamins bestimmt und müssen eben sein, damit der Kamin ordnungsgemäß montiert und nivelliert werden kann.

2

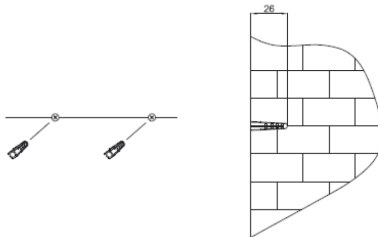

Bohren Sie 4 Löcher mit einem Durchmesser von 8 mm (0.3 in) und einer Tiefe von 26 mm (1.02 in) an den Markierungen. Setzen Sie die mitgelieferten Dübel ein und schlagen Sie sie mit einem Hammer vorsichtig in die Wand, bis das Ende bündig mit der Wandfläche abschließt.

3

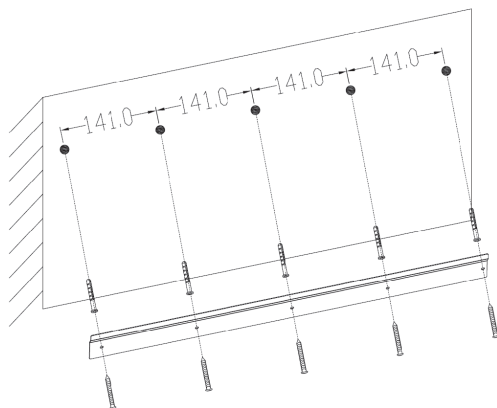

Befestigen Sie die Montagehalterung mit den 5 Befestigungsschrauben an den Dübeln.

4

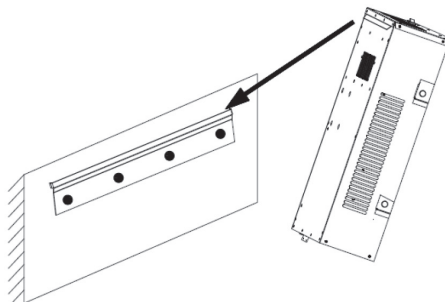

Setzen Sie die Metallwinkel an der Rückseite des Kamins auf die Halterung. Achten Sie darauf, dass die Montagehalterung vollständig in die Metallwinkel an der Rückseite des Geräts eingerastet ist.

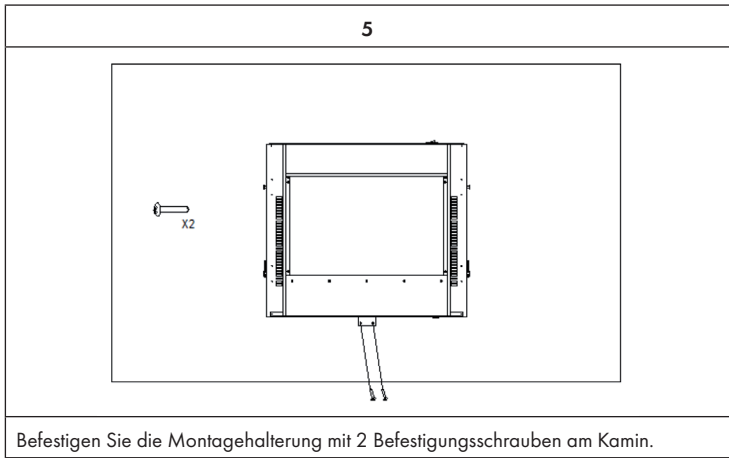

DISPLAYANZEIGEN

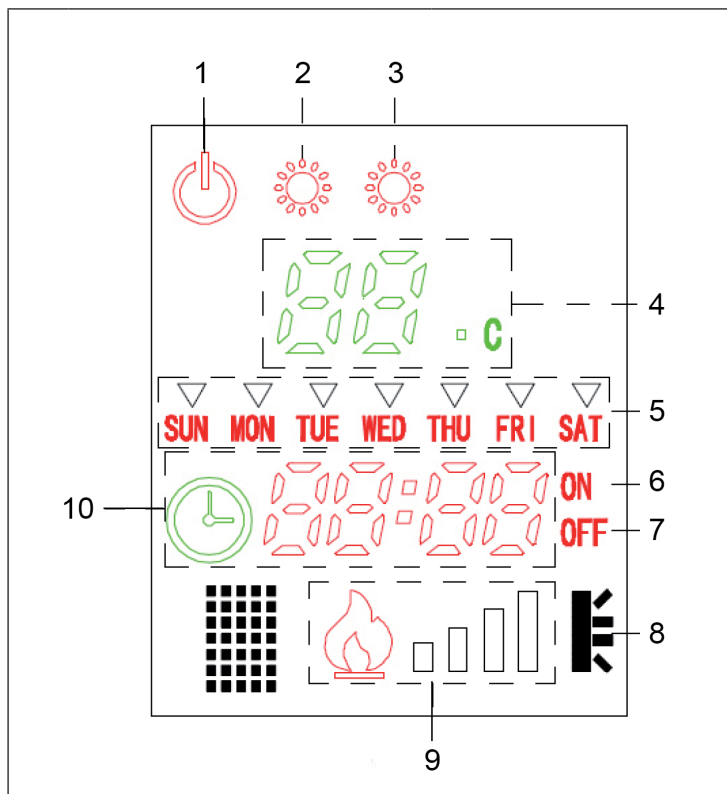





1	Ein/Aus	6	Timer ein
2	Heizen 1	7	Timer aus
3	Heizen 2	8	Fenstererkennung
4	Temperaturanzeige	9	Helligkeit
5	Wochentag	10	Zeitanzeige

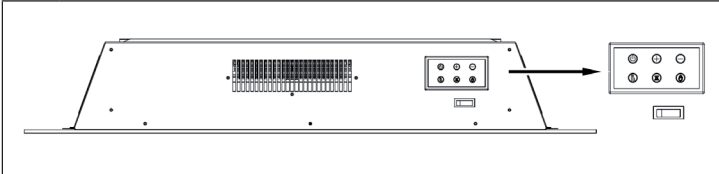





Hinweis: Das Gerät schaltet sich automatisch aus, wenn die Temperatur plötzlich (durch Öffnen eines Fensters) um 5-10°C sinkt. In diesem Fall leuchtet die Anzeige Fenstererkennung (8) auf.



BEDIENFELD UND TASTENFUNKTIONEN



	<p>Power: Drücken Sie diese Taste einmal. Das Gerät und die Flamme werden eingeschaltet und Sie können die folgenden Funktionen beliebig auswählen. Drücken Sie diese Taste erneut, um das Gerät auszuschalten.</p>
	<p>Zeit: Drücken Sie diese Taste und Flamme+ oder Flamme-, um die aktuelle Zeit (Wochentag, Stunde, Minute) einzustellen.</p>
	<p>Flamme-: Einstellung 4 ist die hellste Stufe. Mit jedem Tastendruck wird die Helligkeit verringert (4-3-2-1).</p>
	<p>Flammet: Einstellung 1 ist die dunkelste Stufe. Mit jedem Tastendruck wird die Helligkeit erhöht (1-2-3-4).</p>
	<p>Heizung: Zwei Einstellungen. Drücken Sie die Taste einmal für eine niedrige Heizleistung. Drücken Sie die Taste zweimal für eine hohe Heizleistung. Drücken Sie die Taste erneut, um die Heizung auszuschalten. Der Ventilator arbeitet noch 10 Sekunden lang weiter und geht dann ebenfalls aus.</p>

FERNBEDIENUNG UND TASTENFUNKTIONEN

	<p>Power: Drücken Sie diese Taste einmal. Das Gerät und die Flamme werden eingeschaltet und Sie können die folgenden Funktionen beliebig auswählen. Drücken Sie diese Taste erneut, um das Gerät auszuschalten.</p>	
	<p>Aktuellen Wochentag einstellen. Drücken Sie die DAY-Taste, um den aktuellen Wochentag einzustellen, bevor Sie die Einstellungen für die Woche eingeben. Drücken Sie die Taste DAY und dann die Taste [+] oder [-], um den Wochentag einzustellen. Drücken Sie die Taste HOUR und dann die Taste [+] oder [-], um Stunden einzustellen. Drücken Sie die Taste MIN und dann die Taste [+] oder [-], um die Minuten einzustellen.</p>	
	<p>Stunden einstellen</p>	
	<p>Minuten einstellen</p>	
	<p>Wochentimer einstellen: Drücken Sie diese Taste, um einen Timer für die einzelnen Wochentage einzustellen. Drücken Sie dann auf SET UP, um den Wochentimer ON/OFF (ein/aus) zu wählen. Benutzen Sie die Taste [+] oder [-], um die Start-Zeit von Montag bis Sonntag einzustellen. Drücken Sie die Taste HOUR und dann die Taste [+] oder [-], um Stunden einzustellen. Drücken Sie die Taste MIN und dann die Taste [+] oder [-], um die Minuten einzustellen.</p>	

	Drücken Sie die Taste, nach dem Sie WEEK gedrückt haben, um den Wochentimer einzuschalten (ON) oder auszuschalten (OFF).
	Drücken Sie die Taste, um die Helligkeit einzustellen.
	Heizung: Zwei Einstellungen. Drücken Sie die Taste einmal für eine niedrige Heizleistung. Drücken Sie die Taste zweimal für eine hohe Heizleistung. Drücken Sie die Taste erneut, um die Heizung auszuschalten. Der Ventilator arbeitet noch 10 Sekunden lang weiter und geht dann ebenfalls aus. Benutzen Sie die Taste [+] oder [-], um die Temperatur zwischen 15-30°C einzustellen.

REINIGUNG UND PFLEGE

Hinweis: Schalten Sie das Gerät aus und ziehen Sie den Stecker aus der Steckdose. Warten Sie, bis das Gerät vollständig abgekühlt ist, bevor Sie sie reinigen.

- Benutzen Sie zur Reinigung der Lüftungsschlitze und Gitter einen Staubsauger.
- Entfernen Sie Staub auf den Außenflächen mit einem feuchten (nicht nassen) Tuch.
- Verwenden Sie keine scharfen Reinigungsmittel oder Scheuermittel.
- Besprühen Sie das Gerät nicht mit Flüssigkeiten und tauchen Sie es nicht in Wasser oder andere Flüssigkeiten.
- Öffnen Sie niemals das Gehäuse der Heizung.

Aufbewahrung

Bewahren Sie das Gerät während der Nebensaison an einem staubfreien Ort auf. Verpacken Sie es idealerweise im Originalkarton. Wickeln Sie das Kabel des Heizgerätes sauber auf, um eine Beschädigung des Kabels zu vermeiden.

HINWEISE ZUR ENTSORGUNG



Wenn es in Ihrem Land eine gesetzliche Regelung zur Entsorgung von elektrischen und elektronischen Geräten gibt, weist dieses Symbol auf dem Produkt oder auf der Verpackung darauf hin, dass dieses Produkt nicht im Hausmüll entsorgt werden darf. Stattdessen muss es zu einer Sammelstelle für das Recycling von elektrischen und elektronischen Geräten gebracht werden. Durch regelkonforme Entsorgung schützen Sie die Umwelt und die Gesundheit Ihrer Mitmenschen vor negativen Konsequenzen. Informationen zum Recycling und zur Entsorgung dieses Produkts, erhalten Sie von Ihrer örtlichen Verwaltung oder Ihrem Hausmüllentsorgungsdienst.

Dear Customer,

Congratulations on purchasing this device. Please read the following instructions carefully and follow them to prevent possible damages. We assume no liability for damage caused by disregard of the instructions and improper use. Scan the QR code to get access to the latest user manual and more product information.



CONTENT

Product Data Sheet 16
Safety Instructions 17
Before Installation 18
Installation 19
Display Indicators 22
Control Panel and Key Functions 23
Remote Control and Key Functions 24
Cleaning and care 25
Hints on Disposal 26

TECHNICAL DATA

Item number	10034252
Power supply	220-240 V ~ 50 Hz
Power	1750-2000 W

MANUFACTURER & IMPORTER (UK)

Manufacturer:

Chal-Tec GmbH, Wallstrasse 16, 10179 Berlin, Germany.

Importer for Great Britain:

Chal-Tec UK limited
 Unit 6 Riverside Business Centre
 Brighton Road
 Shoreham-by-Sea
 BN43 6RE
 United Kingdom

PRODUCT DATA SHEET

Model identifier(s):	10034252						
Item	Symbol	Value	Unit	Item	Unit		
Heat output				Type of heat input, for electric storage local space heaters only			
Nominal heat output	P_{nom}	2	kW	manual heat charge control, with integrated thermostat	N/A		
Minimum heat output (indicative)	P_{min}	0.9	kW	manual heat charge control with room and/or outdoor temperature feedback	N/A		
Maximum continuous heat output	$P_{max,c}$	2	kW	electronic heat charge control with room and/or outdoor temperature feedback	N/A		
Auxiliary electricity consumption				fan assisted heat output	N/A		
At nominal heat output	$e_{l,max}$	1,865	kW	Type of heat output/room temperature control			
At minimum heat output	$e_{l,min}$	0,925	kW	single stage heat output and no room temperature control	no		
In standby mode	$e_{l,SB}$	0,00035	W	Two or more manual stages, no room temperature control	no		
				with mechanic thermostat room temperature control	no		
				with electronic room temperature control	no		
				electronic room temperature control plus day timer	no		
				electronic room temperature control plus week timer	yes		
				Other control options (multiple selections possible)			
				room temperature control, with presence detection	no		
				room temperature control, with open window detection	no		
				with distance control option	no		
				with adaptive start control	no		
				with working time limitation	no		
with black bulb sensor	no						
Contact details	Chal-Tec GmbH, Wallstraße 16, 10179, Berlin, Germany						

SAFETY INSTRUCTIONS

- Do not use the appliance until it is securely fixed as described in this manual.
- Check that the voltage indicates on the data plate corresponds with that of the local network before connecting the appliance to the mains power supply.
- If the supply cord is damaged, it must be replaced by a qualified engineer in order to avoid a hazard.
- The fireplace heater must not be positioned directly under the power socket.
- Keep furniture, curtains and other flammable material at least 1 meter away from the appliance.
- Do not leave the appliance unattended during use.
- Do not leave the appliance unattended whilst connected to the mains supply.
- Keep out of reach of children and do not allow them to operate this appliance.
- This appliance is intended for household use only and should not be used for industrial purposes.
- Do not operate this appliance after a malfunction or after being damaged in any way.
- Repairs to electrical appliances should only be performed by a qualified electrician.
- Improper repairs may place user at serious risk.
- Do not run the mains cable under carpets, rugs, etc.
- Do not allow the mains cable to hang over sharp edges or come in contact with hot surfaces.
- In order to avoid overheating, do not cover the heater.
- Do not use this heater with a programmer, timer, separate remote control system or any other device that switches the heater on automatically, since a fire risk exists if the heater is covered or positioned incorrectly.
- Never immerse the product in water or any other liquid for any reasons.
- Do not use this heater in the immediate surroundings of a bath, a shower or a swimming pool.
- Do not use the appliance outdoors.
- Do not use if you have wet hands.
- Never use the appliance on or near hot surfaces.
- Do not operate with a damaged cord.
- Before cleaning the appliance, make sure it is unplugged from the power and that it is completely cooled.
- Do not clean the appliance with abrasive chemicals.
- Never use accessories that are not recommended or supplied by the manufacturer. It could cause danger to the user or damage to the appliance.
- This device may be only used by children 8 years old or older and persons with limited physical, sensory and mental capabilities and / or lack of experience and knowledge, provided that they have been instructed in use of the device by a responsible person who understands the associated risks.
- Children should be supervised to ensure that they do not play with the appliance.



CAUTION

Risk of burns! Some parts of this product can become very hot and cause burns. Particular attention has to be given where children and vulnerable people are present.

BEFORE INSTALLATION

- This device is designed to be mounted on a wall at a height of at least 300 mm. The minimum distance from the top of the heater to the ceiling should be at least 1000 mm. The wall bracket must be mounted horizontally and the cable must be routed along the bottom right of the heater.
- For an optimum view of the control panel, we recommend a distance of 600 mm from the underside of the heater to the floor. The exact dimensions are as follows:

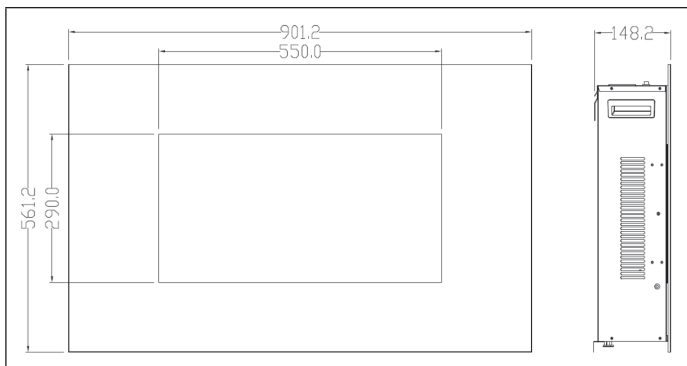

- The mounting bracket is attached to the rear of the heater. Loosen the 2 screws and remove the bracket before installation.

INSTALLATION

1

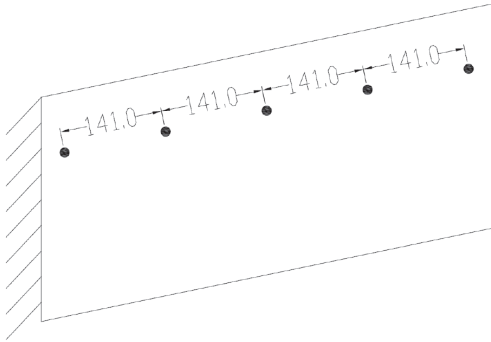

Choose a wall on which you want to hang your electric heater. Draw a horizontal line with a spirit level and mark 5 drill holes 141.0 mm apart for the fixing screws. The holes are intended for mounting the fireplace and must be level so that the fireplace can be properly mounted and levelled.

2

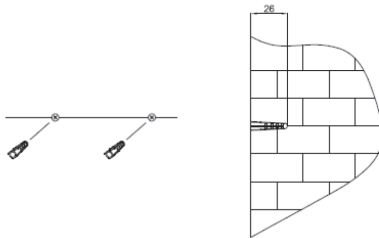

Drill 4 holes with a diameter of 8 mm (0.3 in) and a depth of 26 mm (1.02 in) at the markings. Insert the supplied dowels and carefully hammer them into the wall until the end is flush with the wall surface.

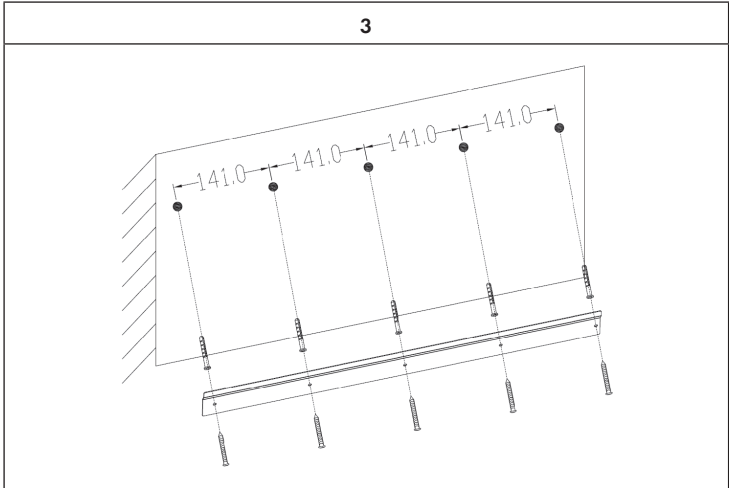

Fasten the mounting bracket to the dowels using the 5 fastening screws.

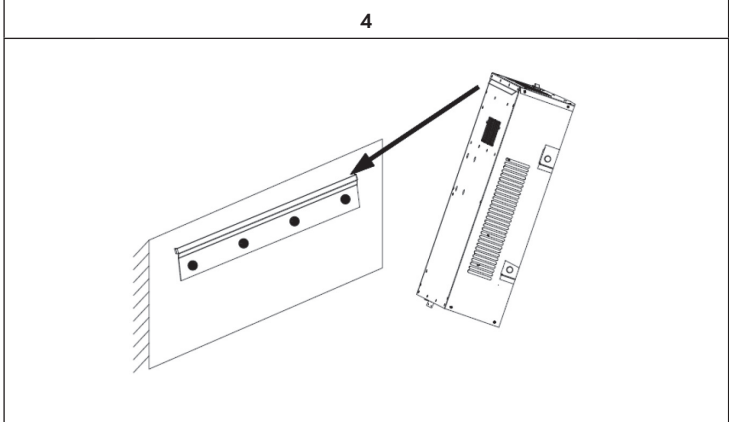

Place the metal brackets on the back of the fireplace on the bracket. Make sure that the mounting bracket is fully engaged in the metal brackets on the back of the unit.

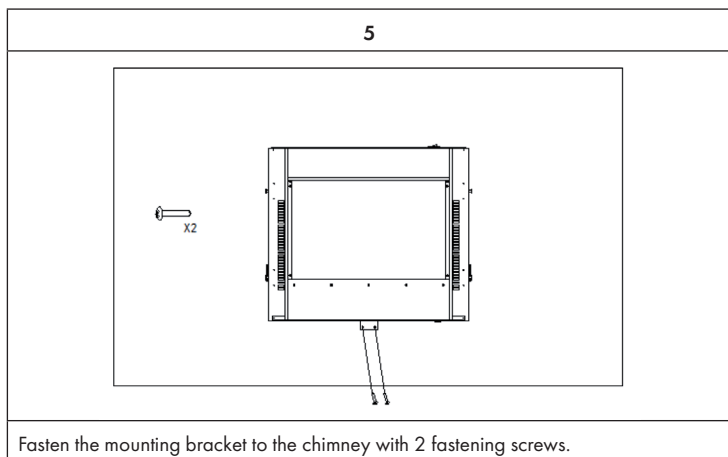

DISPLAY INDICATORS

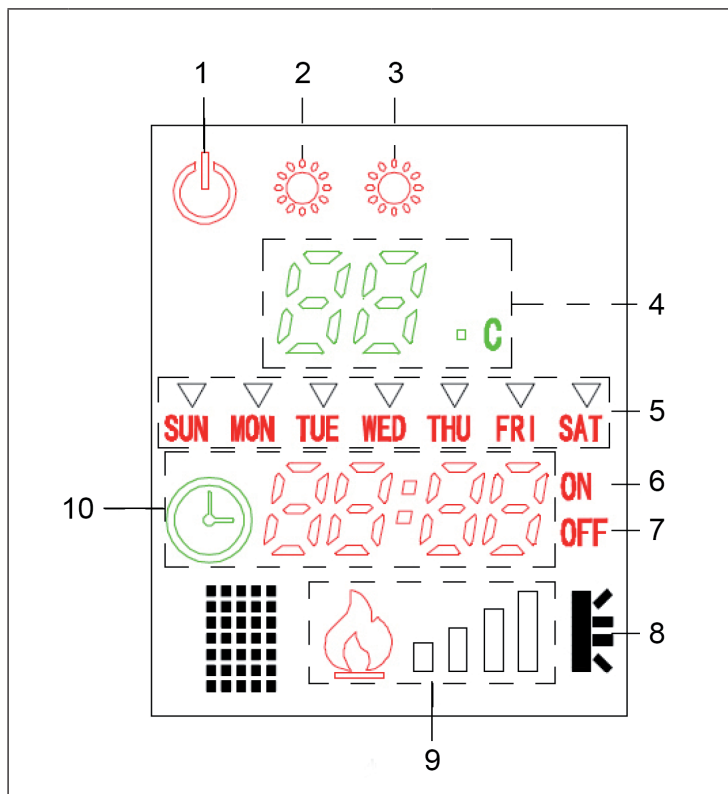





1	On/Off	6	Timer on
2	Heating 1	7	Timer off
3	Heating 2	8	Window detection
4	Temperature display	9	Brightness
5	Day of the week	10	Time display

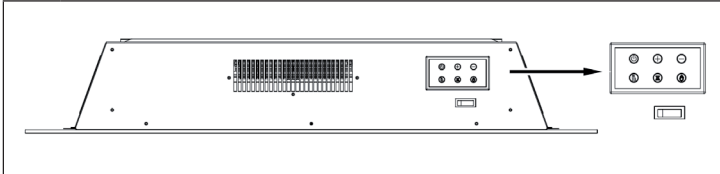





Note: The unit switches off automatically if the temperature suddenly drops by 5-10°C (by opening a window). In this case, the window detection indicator (8) lights up.



CONTROL PANEL AND KEY FUNCTIONS



	<p>Power: Press this button once. The unit and flame are turned on and you can select any of the following functions. Press this button again to turn off the unit.</p>
	<p>Time: Press this button and Flame+ or Flame- to set the current time (weekday, hour, minute).</p>
	<p>Flame: Setting 4 is the brightest setting. Each time the button is pressed, the brightness is reduced (4-3-2-1).</p>
	<p>Flammet: Setting 1 is the darkest level. Each time the button is pressed, the brightness is increased (1-2-3-4).</p>
	<p>Heating: Two settings. Press the button once for a low heat output. Press the button twice for a high heating output. Press the button again to turn off the heater. The fan will continue to operate for 10 seconds and then turn off.</p>

REMOTE CONTROL AND KEY FUNCTIONS

	<p>Power: Press this button once. The unit and flame are turned on and you can select any of the following functions. Press this button again to turn off the unit.</p>	
	<p>Set the current day of the week. Press the DAY button to set the current day of the week before entering the settings for the week. Press the DAY button, then press the [+] or [-] button to set the day of the week. Press the HOUR button, then press the [+] or [-] button to set the hours. Press the MIN button and then the [+] or [-] button to set the minutes.</p>	
	<p>Set hours</p>	
	<p>Set minutes</p>	
	<p>Set weekly timer: Press this button to set a timer for each day of the week. Then press SET UP to select the week timer ON/OFF. Use the [+] or [-] button to set the start time from Monday to Sunday. Press the HOUR button, then press the [+] or [-] button to set the hours. Press the MIN button and then the [+] or [-] button to set the minutes.</p>	

	Press the button after pressing WEEK to turn the weekly timer ON or OFF.
	Press the button to adjust the brightness.
	Heating: Two settings. Press the button once for a low heat output. Press the button twice for high heat output. Press the button again to turn off the heater. The fan will continue to operate for 10 seconds and then turn off. Use the [+] or [-] button to set the temperature between 15-30°C. The fan will continue to work for 10 seconds and then turn off.

CLEANING AND CARE

Note: Turn off the unit and unplug it from the power outlet. Wait until the unit has completely cooled down before cleaning it.

- Use a vacuum cleaner to clean the ventilation slots and grilles.
- Remove dust on the outside surfaces with a damp (not wet) cloth.
- Do not use strong cleaning agents or abrasives.
- Do not spray the device with liquids or immerse it in water or other liquids.
- Never open the heater housing.

Storage

Keep the unit in a dust-free place during the low season. Pack it in the original carton. Wind the heater cable cleanly to avoid damaging the cable.

HINTS ON DISPOSAL



If there is a legal regulation for the disposal of electrical and electronic devices in your country, this symbol on the product or on the packaging indicates that this product must not be disposed of with household waste. Instead, it must be taken to a collection point for the recycling of electrical and electronic equipment. By disposing of it in accordance with the rules, you are protecting the environment and the health of your fellow human beings from negative consequences. For information about the recycling and disposal of this product, please contact your local authority or your household waste disposal service.

Estimado cliente:

Le felicitamos por la adquisición de este producto. Lea atentamente el siguiente manual y siga cuidadosamente las instrucciones de uso con el fin de evitar posibles daños. La empresa no se responsabiliza de los daños ocasionados por un uso indebido del producto o por haber desatendido las indicaciones de seguridad. Escanee el código QR para obtener acceso al manual de usuario más reciente y otra información sobre el producto:



ÍNDICE DE CONTENIDOS

Hoja de datos del producto	28
Indicaciones de seguridad	29
Antes de la instalación	30
Instalación	31
Indicadores del display	34
Panel de control y funciones de los botones	35
Mando a distancia y botones de funcionamiento	36
Limpieza y cuidado	37
Retirada del aparato	38

DATOS TÉCNICOS

Número de artículo	10034252
Suministro eléctrico	220-240 V ~ 50 Hz
Potencia	1750-2000 W

FABRICANTE E IMPORTADOR (REINO UNIDO)

Fabricante:

Chal-Tec GmbH, Wallstraße 16, 10179 Berlín, Alemania.

Importador para Gran Bretaña:

Chal-Tec UK limited
 Unit 6 Riverside Business Centre
 Brighton Road
 Shoreham-by-Sea
 BN43 6RE
 United Kingdom

HOJA DE DATOS DEL PRODUCTO

Denominación del modelo	10034252							
Dato	Símbolo	Valor	Unidad	Dato	Unidad			
Potencia térmica			Solo con dispositivos de acumulación de calor eléctricos para abastecimiento local: Tipo de regulación del abastecimiento de calor					
Potencia térmica nominal	P_{nom}	2	kW	Regulación manual del abastecimiento de calor con termostato integrado:	n/a			
Potencia térmica mínima (valor orientativo)	P_{min}	0.9	kW	Regulación manual de abastecimiento de calor con aviso de temperatura ambiente y/o exterior	n/a			
Potencia térmica continua máxima	$P_{max,c}$	2	kW	Regulación electrónica de abastecimiento de calor con aviso de temperatura ambiente y/o exterior	n/a			
Consumo de corriente auxiliar			Disipación de calor con ventilación auxiliar		n/a			
Con potencia térmica nominal	$e_{l,max}$	1,865	kW	Tipo de potencia térmica/control de temperatura ambiente				
Con potencia térmica mínima	$e_{l,min}$	0,925	kW	Potencia térmica de un solo nivel, sin control de temperatura ambiente	no			
En modo de espera	$e_{l,SB}$	0,00035	W	Dos o más niveles regulables manualmente, sin control de temperatura ambiente	no			
			Control de temperatura ambiente con termostato mecánico		no			
			Con control electrónico de temperatura ambiente		no			
			Con control de temperatura ambiente y regulación del momento del día		no			
			Con control de temperatura ambiente y regulación del día de la semana		sí			
			Otras opciones de regulación			Control de temperatura ambiente con detección de presencia		no
			Control de temperatura ambiente con detección de ventanas abiertas		no			
			Con opción de control remoto		no			
			Con regulación adaptable del comienzo de la calefacción		no			
			Con limitación de tiempo de funcionamiento		no			
			Con sensor de bulbo negro		no			
			Información de contacto	Chal-Tec GmbH, Wallstraße 16, 10179, Berlín (Alemania)				

INDICACIONES DE SEGURIDAD

- Antes de utilizar el aparato, compruebe la tensión en la placa técnica del mismo y conecte el aparato solamente a tomas de corriente que se adecuen a dicha tensión.
- Si el cable de alimentación está dañado, deberá ser sustituido por un servicio técnico.
- No coloque la chimenea justo bajo una toma de corriente.
- Mantenga los materiales inflamables, como muebles, cortinas o similares, a un metro de distancia.
- No deje el aparato en marcha si no se encuentra bajo supervisión.
- No deje el aparato sin supervisión mientras permanezca conectado a la toma de corriente.
- Mantenga el aparato fuera del alcance de los niños. Los niños solamente podrán manejar el aparato si se encuentran bajo supervisión.
- Este aparato no ha sido concebido para un uso comercial, sino doméstico o para entornos similares.
- No utilice el aparato si detecta fallos en su funcionamiento o si se ha visto dañado de otro modo.
- Las reparaciones solamente podrán realizarse por parte de un servicio técnico cualificado.
- Las reparaciones mal realizadas o por cuenta del usuario representan un riesgo de lesiones.
- No coloque el cable de alimentación bajo alfombras.
- Asegúrese de que el cable de alimentación no entre en contacto con superficies calientes ni cantos afilados.
- No cubra la chimenea para evitar un sobrecalentamiento.
- No conecte el aparato a tomas de corriente manejadas por control remoto ni con temporizador ni otro aparato que encienda o apague automáticamente la chimenea.
- No sumerja el aparato en agua ni en ningún otro líquido.
- No utilice el aparato cerca de bañeras, duchas o piscinas.
- No utilice el aparato al aire libre.
- No manipule el aparato con las manos mojadas.
- No utilice el aparato encima o cerca de superficies calientes.
- No utilice el aparato con el cable de alimentación dañado.
- Desconecte el enchufe antes de limpiar el aparato y deje que este se enfríe por completo.
- Para la limpieza, no utilice productos abrasivos.
- Utilice exclusivamente los accesorios recomendados por el fabricante.
- Este aparato puede ser utilizado por niños mayores de 8 años y personas con discapacidades físicas, sensoriales y mentales y/o con falta de experiencia y conocimientos, siempre y cuando hayan sido instruidos sobre el uso del aparato y comprendan los peligros y riesgos asociados.
- Asegúrese de que los niños no jueguen con el aparato.



ATENCIÓN

Existe riesgo de quemaduras. Las piezas del aparato pueden alcanzar temperaturas muy elevadas. Tenga cuidado de que los niños no se quemen.

ANTES DE LA INSTALACIÓN

- Este aparato se ha concebido para fijar a una pared a al menos 300 mm de alto. La distancia mínima de la parte superior del radiador hasta el techo debe ser de al menos 1000 mm. El soporte de la pared debe montarse en posición horizontal y el cable debe guiarse hacia abajo a la derecha por el aparato.
- Para lograr una visión perfecta del panel de control, recomendamos una distancia de 600 mm de la parte inferior del aparato con respecto al suelo. Las dimensiones exactas son las siguientes:

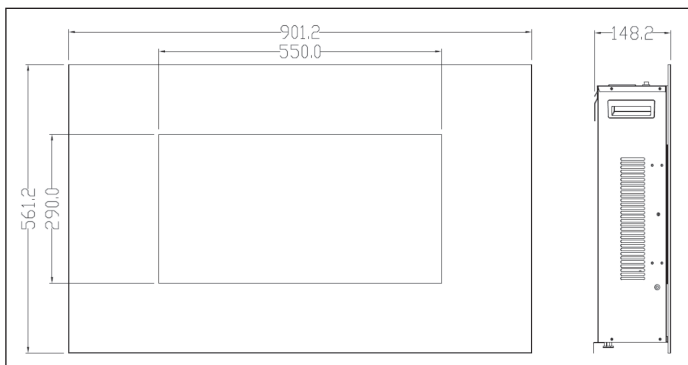

- El soporte de montaje está fijado a la parte trasera del aparato. Suelte los 2 tornillos y desmonte el soporte antes de la instalación.

INSTALACIÓN

1

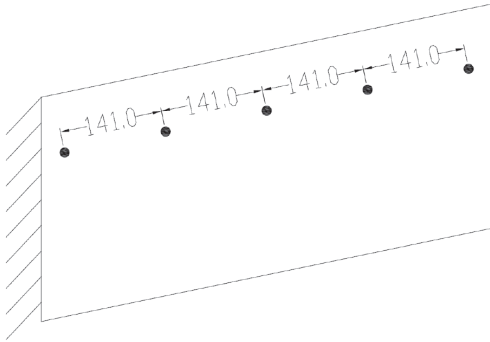

Seleccione la pared donde desea colgar el calefactor eléctrico. Dibuje una línea horizontal con un nivel y marque 5 puntos a una distancia de 141,0 mm para los orificios de los tornillos de fijación. Los orificios están concebidos para montar la chimenea y deben encontrarse a la misma altura para que la chimenea se instale correctamente y quede nivelada.

2

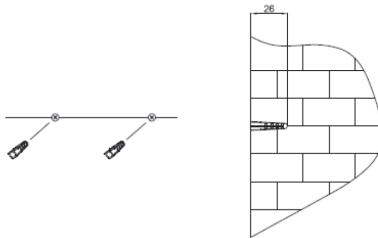

Perfore 4 orificios con un diámetro de 8 mm (0,3 pulgadas) y una profundidad de 26 mm (1,02 pulgadas) en los puntos marcados. Introduzca los tacos incluidos y fíjelos con un martillo a la pared hasta que el extremo quede al mismo nivel que la pared.

3

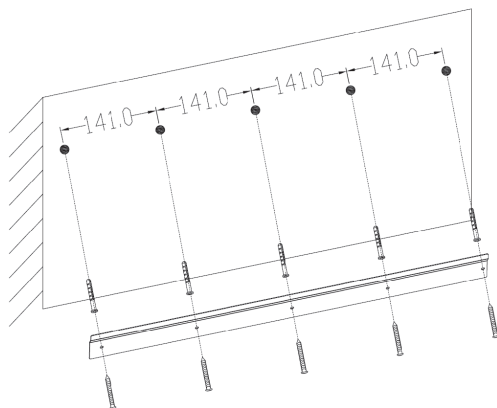

Fije el soporte de montaje con los 5 tornillos de fijación atornillándolos en los tacos.

4

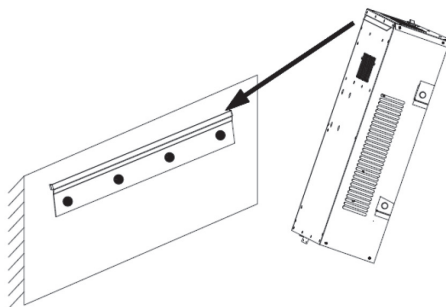

Coloque el ángulo metálico de la parte trasera de la chimenea sobre el soporte. Asegúrese de que el soporte de montaje quede completamente encajado en el ángulo de montaje de la parte trasera del aparato.

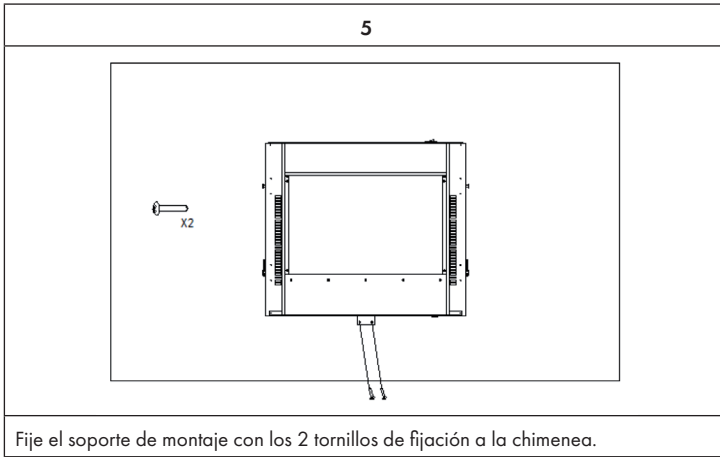

INDICADORES DEL DISPLAY

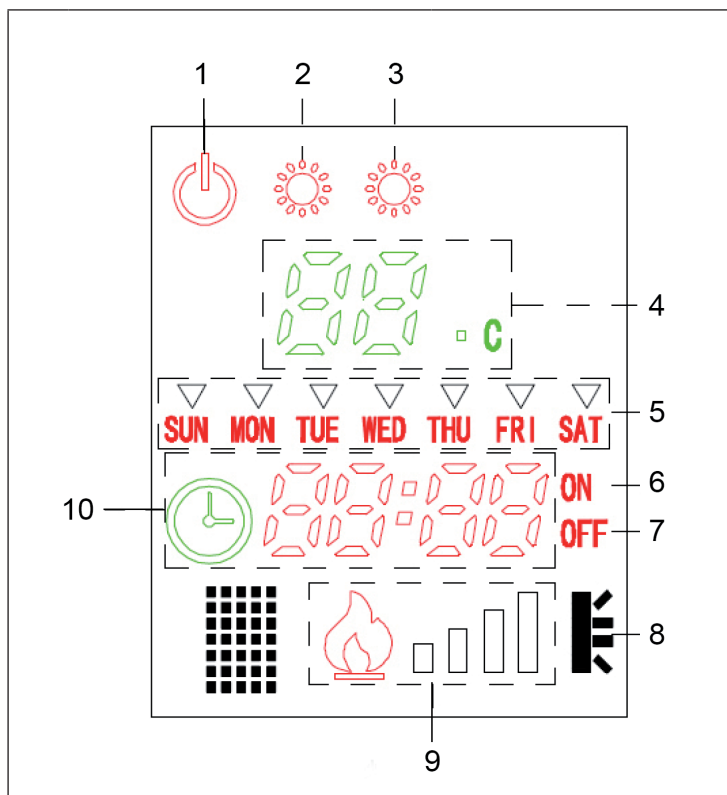





1	On/off	6	Temporizador on
2	Calefacción 1	7	Temporizador off
3	Calefacción 2	8	Detector de ventana abierta
4	Indicador de temperatura	9	Brillo
5	Día de la semana	10	Indicador de la hora

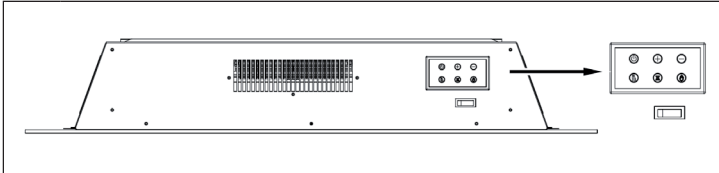





Nota: El aparato se apaga automáticamente si la temperatura desciende de manera repentina 5-10 °C (al abrir una ventana). En este caso, se ilumina el indicador de detección de ventana abierta (8).



PANEL DE CONTROL Y FUNCIONES DE LOS BOTONES



	Power: Pulse una vez el botón. El aparato y las llamas se encienden y puede seleccionar las siguientes funciones según desee. Pulse de nuevo el botón para apagar el aparato.
	Hora: Pulse el botón y Llamas+ o Llamas- para regular la hora actual (día de la semana, horas, minutos).
	Llamas-: El ajuste 4 es el más claro. Cada vez que pulse el botón, el brillo se reduce (4-3-2-1).
	Llamas+: El ajuste 1 es el más oscuro. Cada vez que pulse el botón, el brillo aumenta (1-2-3-4).
	Calefacción: Dos ajustes. Pulse una vez el botón para el nivel bajo de calefacción. Pulse dos veces el botón para el nivel alto de calefacción. Pulse de nuevo el botón para desactivar la calefacción. El ventilador seguirá funcionando 10 segundos y luego también se apagará.

MANDO A DISTANCIA Y BOTONES DE FUNCIONAMIENTO

	Power: Pulse una vez el botón. El aparato y las llamas se encienden y puede seleccionar las siguientes funciones según desee. Pulse de nuevo el botón para apagar el aparato.	
	Ajustar el día de la semana actual Pulse el botón DAY para seleccionar el día de la semana actual antes de indicar los ajustes para la semana. Pulse el botón DAY y luego el botón [+] o [-] para seleccionar el día de la semana. Pulse el botón HOUR y luego el botón [+] o [-] para seleccionar la hora. Pulse el botón MIN y luego el botón [+] o [-] para configurar los minutos.	
	Ajustar las horas	
	Ajustar los minutos	
	Ajustar temporizador semanal: Pulse este botón para programar un temporizador para cada uno de los días de la semana. Luego pulse SET UP para seleccionar ON/OFF en el temporizador semanal. Utilice los botones [+] o [-] para configurar el tiempo de inicio de lunes a domingo. Pulse el botón HOUR y luego el botón [+] o [-] para seleccionar la hora. Pulse el botón MIN y luego el botón [+] o [-] para configurar los minutos.	

	Pulse el botón después de haber pulsado WEEK para activar (ON) o desactivar (OFF) el temporizador semanal.
	Pulse el botón para configurar el brillo de las llamas.
	Calefacción: Dos ajustes. Pulse una vez el botón para el nivel bajo de calefacción. Pulse dos veces el botón para el nivel alto de calefacción. Pulse de nuevo el botón para desactivar la calefacción. El ventilador seguirá funcionando 10 segundos y luego también se apagará. Utilice los botones [+] o [-] para configurar la temperatura entre 15-30 °C.

LIMPIEZA Y CUIDADO

Nota: Apague la unidad y desenchúfela de la toma de corriente. Espere hasta que la unidad se haya enfriado completamente antes de limpiarla.

- Use una aspiradora para limpiar las ranuras de ventilación y las rejillas.
- Elimine el polvo de las superficies exteriores con un paño húmedo (no mojado).
- No utilice productos de limpieza o abrasivos fuertes.
- No rocíe el aparato con líquidos ni lo sumerja en agua u otros líquidos.
- No abra nunca la carcasa del calentador.

Almacenamiento

Mantenga la unidad en un lugar libre de polvo durante la temporada baja. Empaquételo en la caja original. Enrolle el cable del calentador limpiamente para evitar que se dañe.

RETIRADA DEL APARATO



Si en su país existe una disposición legal relativa a la eliminación de aparatos eléctricos y electrónicos, este símbolo estampado en el producto o en el embalaje advierte que no debe eliminarse como residuo doméstico. En lugar de ello, debe depositarse en un punto de recogida de reciclaje de aparatos eléctricos y electrónicos. Una gestión adecuada de estos residuos previene consecuencias potencialmente negativas para el medio ambiente y la salud de las personas. Puede consultar más información sobre el reciclaje y la eliminación de este producto contactando con su administración local o con su servicio de recogida de residuos.

Cher client,

Toutes nos félicitations pour l'acquisition de ce nouvel appareil. Veuillez lire attentivement les instructions suivantes de branchement et d'utilisation afin d'éviter d'éventuels dommages. Le fabricant ne saurait être tenu pour responsable des dommages dus au non-respect des consignes de sécurité et à la mauvaise utilisation de l'appareil. Scannez le QR-Code pour accéder à la dernière version du mode d'emploi et à d'autres informations concernant le produit:



SOMMAIRE

Fiche de données produit	40
Consignes de sécurité	41
Avant l'installation	42
Installation	43
Affichages de l'écran	46
Panneau de commande et fonctions des touches	47
Télécommande et fonctions des touches	48
Nettoyage et entretien	49
Conseils pour le recyclage	50

FICHE TECHNIQUE

Numéro d'article	10034252
Alimentation	220-240 V ~ 50 Hz
Puissance	1750-2000 W

FABRICANT ET IMPORTATEUR (UK)

Fabricant :

Chal-Tec GmbH, Wallstraße 16, 10179 Berlin, Allemagne.

Importateur pour la Grande Bretagne :

Chal-Tec UK limited
 Unit 6 Riverside Business Centre
 Brighton Road
 Shoreham-by-Sea
 BN43 6RE
 United Kingdom

FICHE DE DONNÉES PRODUIT

Référence (s) du produit	10034252						
Donnée	Symbole	Valeur	Unité	Donnée	Unité		
Puissance calorifique			Uniquement pour les radiateurs électriques à accumulation : Type de régulation de l'apport de chaleur				
Puissance calorifique nominale	P_{nom}	2	kW	Régulation manuelle de l'apport de chaleur avec thermostat intégré	n.c.		
Puissance calorifique minimale (indicative)	P_{min}	0.9	kW	Régulation manuelle de l'apport de chaleur avec indication de la température de la pièce et/ou de l'extérieur	n.c.		
Puissance maximale continue de chauffage	$P_{max,c}$	2	kW	Régulation électronique de l'apport de chaleur avec indication de la température de la pièce et/ou de l'extérieur	n.c.		
Consommation de courant auxiliaire			Apport de chaleur assisté par ventilateur				
A puissance calorifique nominale	e_{max}	1,865	kW	Type de chauffage/contrôle de la température de la pièce			
A puissance calorifique minimale	e_{min}	0,925	kW	Chauffage à une seule vitesse, pas de contrôle de la température ambiante	non		
En mode veille	e_{SB}	0,00035	W	Deux vitesses ou plus réglables manuellement, pas de contrôle de la température ambiante	non		
			Contrôle de la température ambiante par thermostat mécanique		non		
			Contrôle électronique de la température ambiante		non		
			Contrôle électronique de la température ambiante et régulation par jour		non		
			Contrôle électronique de la température ambiante et régulation par semaine		oui		
			Autres options de régulation				
			Contrôle de la température ambiante avec détection de présence		non		
			Contrôle de la température ambiante avec détection de fenêtre ouverte		non		
			Avec option télécommande		non		
			Avec contrôle du démarrage du chauffage		non		
			Avec limitation de la durée de fonctionnement		non		
			Avec globe noir capteur de température		non		
			Coordonnées de contact	Chal-Tec GmbH, Wallstraße 16, 10179, Berlin, Allemagne			

CONSIGNES DE SÉCURITÉ

- Avant utilisation, vérifiez la tension sur l'étiquette de l'appareil et ne branchez l'appareil que sur des prises correspondant à la tension de l'appareil.
- Si le câble d'alimentation est endommagé, faites-le remplacer par un professionnel qualifié.
- Ne placez pas la cheminée directement sous une prise.
- Tenez l'appareil à un mètre de distance des matériaux combustibles tels que meubles, rideaux ou similaires.
- Ne laissez pas l'appareil sans surveillance pendant l'utilisation.
- Ne laissez pas l'appareil branché sans surveillance.
- Utilisez l'appareil hors de portée des enfants. Les enfants ne sont autorisés à utiliser l'appareil que sous surveillance.
- L'appareil n'est pas destiné à un usage commercial, mais seulement pour une utilisation domestique et dans des environnements similaires.
- N'utilisez pas l'appareil s'il fonctionne mal ou a été endommagé de quelque façon que ce soit.
- Les réparations ne peuvent être effectuées que par des spécialistes qualifiés.
- Les réparations mal effectuées ou de votre propre chef représentent un risque de blessure.
- Ne faites pas passer le câble d'alimentation sous des tapis ou moquettes.
- Assurez-vous que le câble d'alimentation ne passe pas sur des recoins pointus ou des surfaces chaudes.
- Ne recouvrez pas la cheminée pour éviter la surchauffe.
- N'utilisez pas l'appareil avec une minuterie externe, une prise de courant télécommandée ou un autre appareil qui allume et éteint automatiquement le poêle.
- Ne plongez pas l'appareil dans l'eau ou d'autres liquides.
- N'utilisez pas l'appareil près d'une baignoire, d'une douche ou d'une piscine.
- N'utilisez pas l'appareil à l'extérieur.
- N'utilisez pas l'appareil avec des mains mouillées.
- N'utilisez pas l'appareil sur ou à proximité de surfaces chaudes.
- N'utilisez pas l'appareil avec un câble d'alimentation endommagé.
- Avant le nettoyage, débranchez la fiche de la prise et laissez l'appareil refroidir complètement.
- N'utilisez pas d'abrasifs pour le nettoyage.
- N'utilisez que des accessoires expressément approuvés par le fabricant.
- Cet appareil peut être utilisé par des enfants de 8 ans ou plus et des personnes ayant des capacités physiques, sensorielles et mentales limitées et / ou dénuées d'expérience et de connaissances, à condition d'avoir été instruits au fonctionnement de l'appareil par une personne responsable et d'en comprendre les risques associés.
- Veillez à ce que les enfants ne jouent pas avec l'appareil.



ATTENTION

Risque de brûlures ! Certaines parties de l'appareil peuvent devenir très chaudes. Veillez à ne pas vous brûler ni vous-même ni vos enfants.

AVANT L'INSTALLATION

- Cet appareil est conçu pour être fixé au mur à une hauteur minimale de 300 mm. La distance minimale entre le haut de l'appareil de chauffage et le plafond doit être d'au moins 1000 mm. Le support mural doit être monté horizontalement et le câble doit être acheminé vers le côté droit de l'appareil de chauffage.
- Pour une vue optimale du panneau de commande, nous recommandons une distance de 600 mm entre le bas de l'appareil et le sol. Les dimensions exactes sont les suivantes :

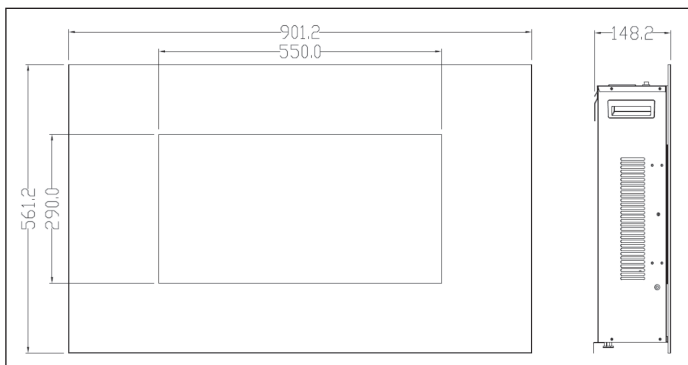

- Le support de montage est fixé à l'arrière de l'appareil de chauffage. Dévissez les 2 vis et retirez le support avant l'installation.

INSTALLATION

1

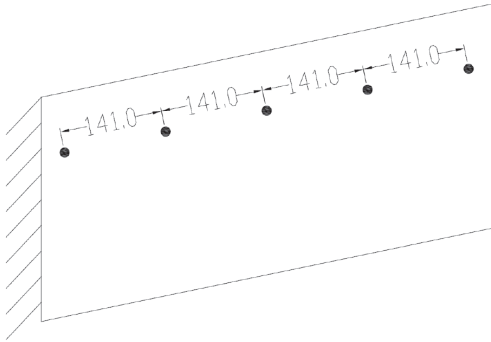

Choisissez le mur où vous voulez accrocher votre chauffage électrique.
Tracez une ligne horizontale avec un niveau à bulle et marquez 5 trous espacés de 141,0 mm pour les vis de fixation. Les trous sont destinés à l'installation de la cheminée et doivent être de niveau afin que la cheminée puisse être correctement installée et mise à niveau.

2

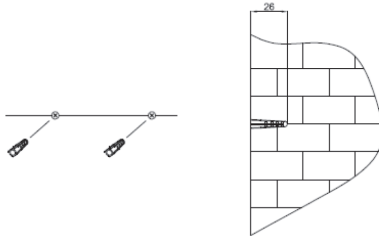

Percez 4 trous d'un diamètre de 8 mm (0,3 in) et d'une profondeur de 26 mm (1,02 in) au niveau des repères. Insérez les chevilles fournies et enfoncez-les soigneusement dans le mur avec un marteau jusqu'à ce que l'extrémité soit au ras du mur.

3

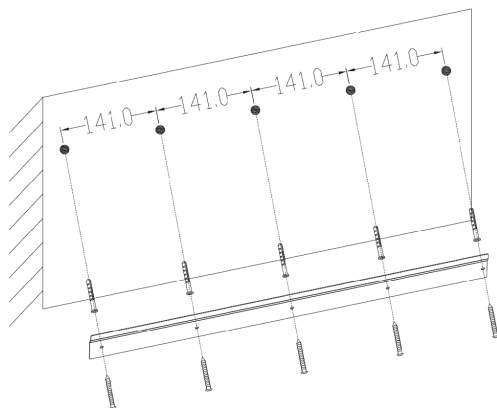

Fixez le support de montage aux chevilles avec les 5 vis de montage.

4

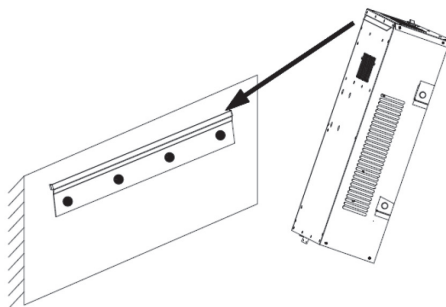

Placez les équerres en métal à l'arrière de la cheminée sur le support. Assurez-vous que le support de montage est complètement inséré dans les équerres métalliques à l'arrière de l'appareil.

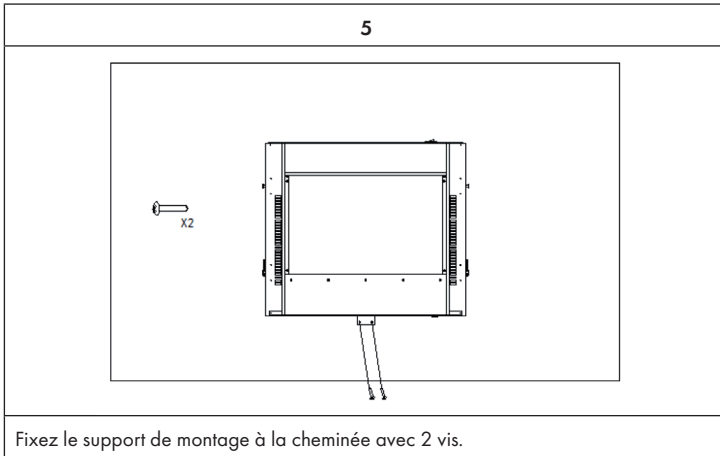

AFFICHAGES DE L'ÉCRAN

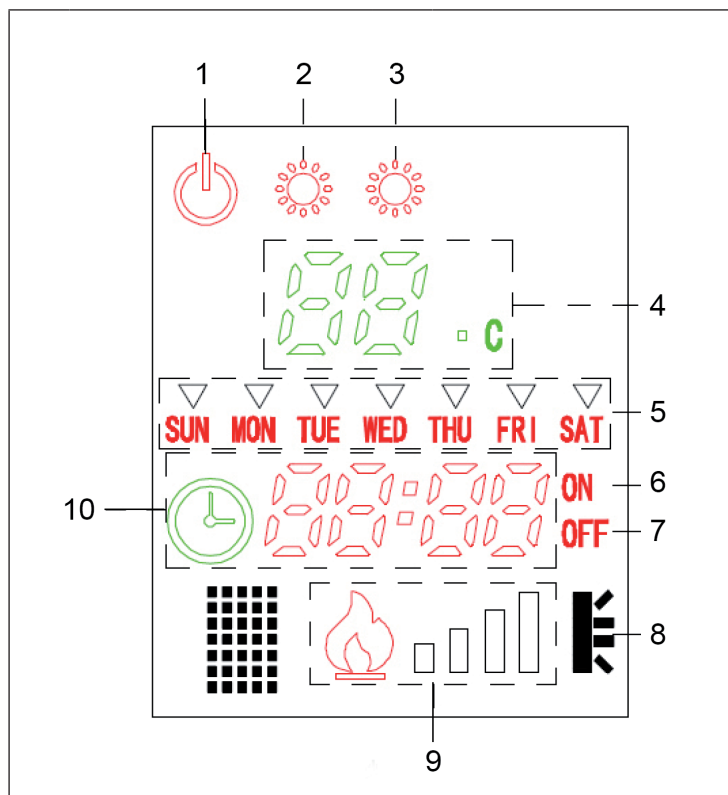





1	Marche / arrêt	6	Minuterie active
2	Chauffage 1	7	Minuterie inactive
3	Chauffage 2	8	Détection de fenêtre ouverte
4	Affichage de la température	9	Luminosité
5	Jour de la semaine	10	Affichage de l'heure

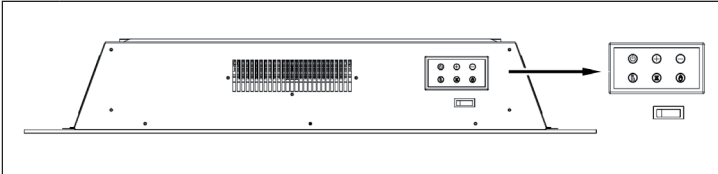





Remarque : L'appareil s'éteint automatiquement lorsque la température baisse soudainement (ouverture d'une fenêtre) de 5 à 10 °C. Dans ce cas, le voyant de détection de fenêtre (8) s'allume.



PANNEAU DE COMMANDE ET FONCTIONS DES TOUCHES



	<p>Power: Appuyez une fois sur cette touche. L'appareil et la flamme s'allument et vous pouvez choisir l'une des fonctions suivantes. Appuyez de nouveau sur cette touche pour éteindre l'appareil.</p>
	<p>Heure : Appuyez sur ce bouton et sur Flamme + ou Flamme- pour régler l'heure actuelle (jour, heure, minute).</p>
	<p>Flamme- : Le réglage 4 est le niveau le plus lumineux. Chaque pression sur le bouton diminue la luminosité (4-3-2-1).</p>
	<p>Flamme + : Le réglage 1 est le niveau le plus sombre. Chaque pression sur le bouton augmente la luminosité (1-2-3-4).</p>
	<p>Chauffage : Deux réglages. Appuyez une fois sur la touche pour obtenir une chaleur douce. Appuyez deux fois sur la touche pour obtenir une chaleur élevée. Appuyez à nouveau sur la touche pour éteindre le chauffage. Le ventilateur continue de fonctionner pendant 10 secondes, puis s'éteint également.</p>

TÉLÉCOMMANDE ET FONCTIONS DES TOUCHES

	<p>Power: Appuyez une fois sur cette touche. L'appareil et la flamme s'allument et vous pouvez choisir l'une des fonctions suivantes. Appuyez de nouveau sur cette touche pour éteindre l'appareil.</p>	
	<p>Définissez le jour actuel de la semaine. Appuyez sur la touche DAY pour définir le jour de la semaine avant de saisir les paramètres de la semaine. Appuyez sur la touche DAY puis sur la touche [+] ou [-] pour régler le jour de la semaine. Appuyez sur la touche HOUR puis sur la touche [+] ou [-] pour régler les heures. Appuyez sur la touche MIN puis sur la touche [+] ou [-] pour régler les minutes.</p>	
	<p>Réglage des heures</p>	
	<p>Réglage des minutes</p>	
	<p>Réglage de la minuterie hebdomadaire : Appuyez sur cette touche pour régler une minuterie pour chaque jour de la semaine. Appuyez ensuite sur SET UP pour sélectionner la minuterie hebdomadaire ON / OFF. Utilisez la touche [+] ou [-] pour régler l'heure de début du lundi au dimanche. Appuyez sur la touche HOUR puis sur la touche [+] ou [-] pour régler les heures. Appuyez sur la touche MIN puis sur la touche [+] ou [-] pour régler les minutes.</p>	

	Appuyez sur la touche après avoir appuyé sur WEEK pour activer (ON) ou désactiver (OFF) la minuterie hebdomadaire.
	Appuyez sur cette touche pour régler la luminosité.
	Chauffage : Deux réglages. Appuyez une fois sur la touche pour obtenir une chaleur douce. Appuyez deux fois sur la touche pour obtenir une chaleur élevée. Appuyez à nouveau sur la touche pour éteindre le chauffage. Le ventilateur continue de fonctionner pendant 10 secondes, puis s'éteint également. Utilisez la touche [+] ou [-] pour régler la température entre 15-30 ° C.

NETTOYAGE ET ENTRETIEN

Remarque : Mettez l'appareil hors tension et débranchez-le de la prise de courant. Attendez que l'appareil soit complètement refroidi avant de le nettoyer.

- Utilisez un aspirateur pour nettoyer les fentes d'aération et les grilles.
- Enlever la poussière sur les surfaces extérieures à l'aide d'un chiffon humide (non mouillé).
- N'utilisez pas de produits de nettoyage ou d'abrasifs puissants. Ne pas vaporiser l'appareil avec des liquides ou l'immerger dans de l'eau ou d'autres liquides.
- N'ouvrez jamais le boîtier de l'appareil de chauffage.

Stockage

Conservez l'appareil dans un endroit exempt de poussière pendant la basse saison. Idéalement, l'emballer dans le carton d'origine. Enroulez le câble chauffant proprement pour éviter d'endommager le câble.

CONSEILS POUR LE RECYCLAGE



S'il existe une réglementation pour l'élimination ou le recyclage des appareils électriques et électroniques dans votre pays, ce symbole sur le produit ou sur l'emballage indique que cet appareil ne doit pas être jeté avec les ordures ménagères. Vous devez le déposer dans un point de collecte pour le recyclage des équipements électriques et électroniques. La mise au rebut conforme aux règles protège l'environnement et la santé de vos semblables des conséquences négatives. Pour plus d'informations sur le recyclage et l'élimination de ce produit, veuillez contacter votre autorité locale ou votre service de recyclage des déchets ménagers.

Gentile cliente,

La ringraziamo per aver acquistato il dispositivo. La preghiamo di leggere attentamente le seguenti istruzioni per l'uso e di seguirle per evitare possibili danni tecnici. Non ci assumiamo alcuna responsabilità per danni scaturiti da una mancata osservazione delle avvertenze di sicurezza e da un uso improprio del dispositivo. Scansionare il codice QR seguente, per accedere al manuale d'uso più attuale e per ricevere informazioni sul prodotto.



INDICE

Scheda informativa del prodotto 52
 Avvertenze di sicurezza 53
 Prima dell'installazione 54
 Installazione 55
 Indicazioni del display 58
 Pannello di controllo e tasti funzione 59
 Telecomando e tasti funzione 60
 Pulizia e manutenzione 61
 Smaltimento 62

DATI TECNICI

Numero articolo	10034252
Alimentazione	220-240 V ~ 50 Hz
Potenza	1750-2000 W

PRODUTTORE E IMPORTATORE (UK)

Produttore:

Chal-Tec GmbH, Wallstraße 16, 10179 Berlino, Germania.

Importatore per la Gran Bretagna:

Chal-Tec UK limited
 Unit 6 Riverside Business Centre
 Brighton Road
 Shoreham-by-Sea
 BN43 6RE
 United Kingdom

SCHEDA INFORMATIVA DEL PRODOTTO

Identificazione del modello (i)	10034252						
Indicazione	Simbolo	Valore	Unità	Indicazione	Unità		
Potenza termica				Solo per gli apparecchi per il riscaldamento d'ambiente locale elettrici ad accumulo: Tipo di controllo dell'apporto termico			
Potenza termica nominale	P_{nom}	2	kW	Controllo manuale del carico termico con termostato integrato	n.d.		
Potenza termica minima (valore indicativo)	P_{min}	0.9	kW	Controllo manuale del carico termico con riscontro della temperatura ambiente e/o esterna	n.d.		
Potenza termica massima continua	$P_{max,c}$	2	kW	Controllo elettronico del carico termico con riscontro della temperatura ambiente e/o esterna	n.d.		
Consumo di elettricità ausiliaria				Potenza termica con supporto del ventilatore	n.d.		
Per la potenza termica nominale	$e_{l_{max}}$	1,865	kW	Tipo di potenza termica / controllo della temperatura ambiente			
Per la potenza termica minima	$e_{l_{min}}$	0,925	kW	Potenza termica di un solo livello, senza controllo della temperatura ambiente	no		
In modalità di attesa	$e_{l_{sb}}$	0,00035	W	Due o più livelli impostabili manualmente, senza controllo della temperatura ambiente	no		
				Con controllo della temperatura ambiente tramite termostato meccanico	no		
				Con controllo elettronico della temperatura ambiente	no		
				Controllo elettronico della temperatura ambiente e timer giornaliero	no		
				Controllo elettronico della temperatura ambiente e timer settimanale	si		
				Altre opzioni di controllo			
				Controllo della temperatura ambiente con rilevamento di presenza	no		
				Controllo della temperatura ambiente con rilevamento di finestre aperte	no		
				Con opzione telecomando	no		
				Con controllo di avvio adattabile	no		
				Con limitazione del tempo di funzionamento	no		
				Con sensore lampada nero	no		
Informazioni di contatto	Chal-Tec GmbH, Wallstraße 16, 10179, Berlino, Germania						

AVVERTENZE DI SICUREZZA

- Prima dell'uso, controllare la tensione sulla targhetta del dispositivo e collegare il dispositivo solo ad una presa che corrisponde alla tensione indicata.
- Se il cavo di alimentazione è danneggiato, farlo sostituire da un tecnico qualificato.
- Non posizionare il dispositivo direttamente sotto la presa.
- Tenere materiali infiammabili come mobili, tende o simili ad un metro di distanza.
- Non lasciare il dispositivo incustodito durante l'uso.
- Non lasciare il dispositivo incustodito mentre è collegato alla corrente.
- Tenere il dispositivo fuori dalla portata dei bambini. I bambini possono utilizzare il dispositivo solo se sorvegliati.
- Il dispositivo non è per un uso commerciale, bensì per un uso domestico e per ambienti simili.
- Non utilizzare il dispositivo se presenta malfunzionamenti o se è danneggiato in qualche modo.
- Le riparazioni possono essere eseguite solo da un tecnico qualificato.
- Le riparazioni eseguite in modo errato o autonomamente comportano il rischio di infortuni.
- Non sistemare il cavo di alimentazione sotto tappeti o simili.
- Assicurarsi che il cavo di alimentazione non sia collocato su spigoli vivi o superfici calde.
- Non coprire il dispositivo per evitare il pericolo di surriscaldamento.
- Non utilizzare il dispositivo con un timer esterno, una presa con telecomando o un altro apparecchio che accende e spegne automaticamente il dispositivo.
- Non immergere il dispositivo in acqua o in altri liquidi.
- Non utilizzare il dispositivo vicino a vasche da bagno, docce o piscine.
- Non utilizzare il dispositivo all'aperto.
- Non utilizzare il dispositivo con le mani bagnate.
- Non utilizzare il dispositivo sopra o vicino a superfici calde.
- Non utilizzare il dispositivo con un cavo di alimentazione danneggiato.
- Prima di eseguire la pulizia, disinserire la spina dalla presa e far raffreddare completamente il dispositivo.
- Non utilizzare prodotti abrasivi per la pulizia.
- Utilizzare solo accessori espressamente approvati dal produttore.
- Questo dispositivo può essere utilizzato da bambini a partire da 8 anni e da persone con limitate capacità fisiche e psichiche o con conoscenza ed esperienza limitate, solo se sono stati istruiti sulle modalità d'uso e comprendono i rischi e i pericoli connessi.
- Assicurarsi che i bambini non giochino con il dispositivo.



ATTENZIONE

Pericolo di ustioni! Alcuni componenti del dispositivo possono diventare molto caldi. Prestare la massima attenzione in presenza di bambini e di persone vulnerabili.

PRIMA DELL'INSTALLAZIONE

- Il dispositivo è progettato per il fissaggio a una parete a un'altezza di almeno 300 mm. La distanza minima tra il lato superiore del camino e il soffitto deve essere di 1000 mm. Il supporto a parete deve essere montato in orizzontale e il cavo deve passare lungo il camino in basso a destra.
- Per un'ottima visibilità del pannello di controllo, consigliamo una distanza di 600 mm tra il lato inferiore del camino e il pavimento. Le dimensioni precise sono le seguenti:

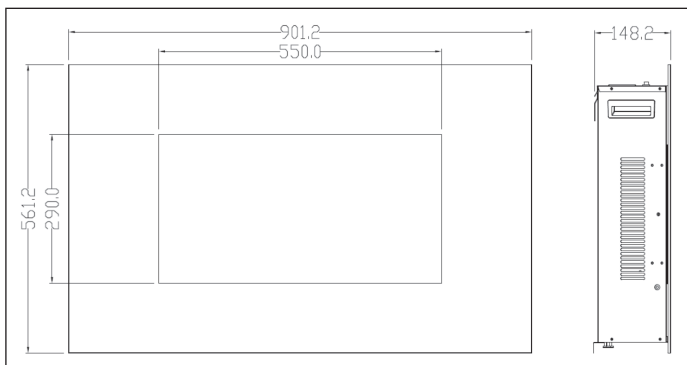

- Il supporto di montaggio è fissato sul retro del camino. Svitare le 2 viti e togliere il supporto prima dell'installazione.

INSTALLAZIONE

1

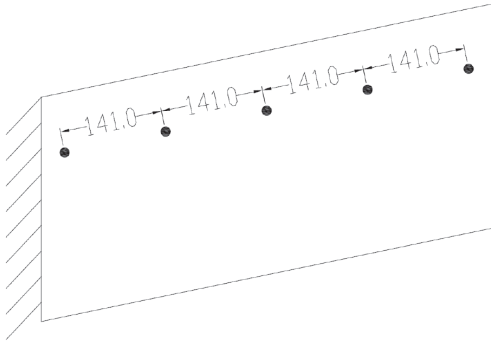

Scegliere una parete su cui appendere il camino elettrico. Tracciare una linea orizzontale con una livella ad acqua e segnare 5 fori con una distanza di 141,0 mm per le viti di fissaggio. I fori servono al montaggio del camino e devono essere in linea, in modo che il camino possa essere montato correttamente e livellato.

2

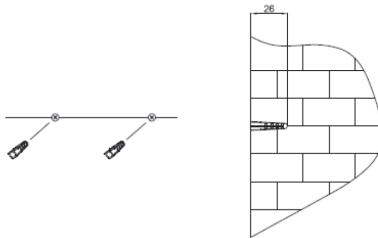

Realizzare 4 fori del diametro di 8 mm (0.3 in) e una profondità di 26 mm (1.02 in) in corrispondenza dei segni realizzati in precedenza. Facendo attenzione, inserire i tasselli inclusi in consegna colpendoli con un martello fino a quando l'estremità è a livello della parete.

3

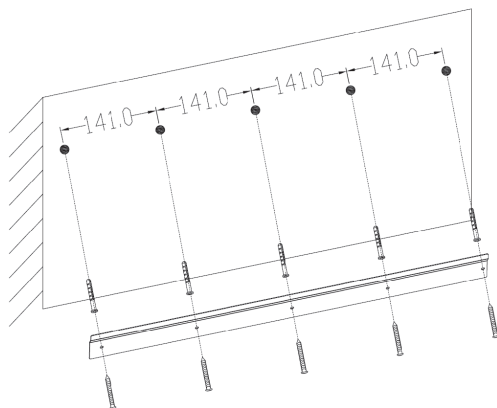

Fissare il supporto di montaggio ai tasselli con le 5 viti.

4

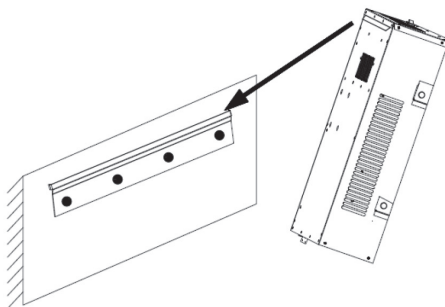

Inserire l'angolare metallico sul retro del camino sul supporto. Assicurarsi che il supporto di montaggio sia completamente incastrato nell'angolare metallico sul retro del dispositivo.

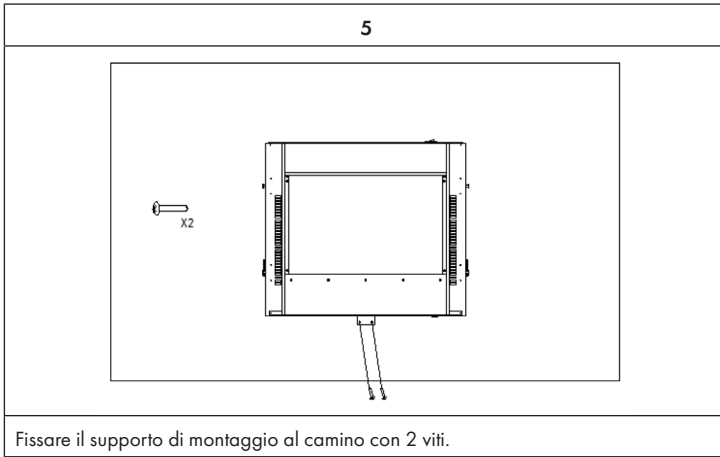

INDICAZIONI DEL DISPLAY

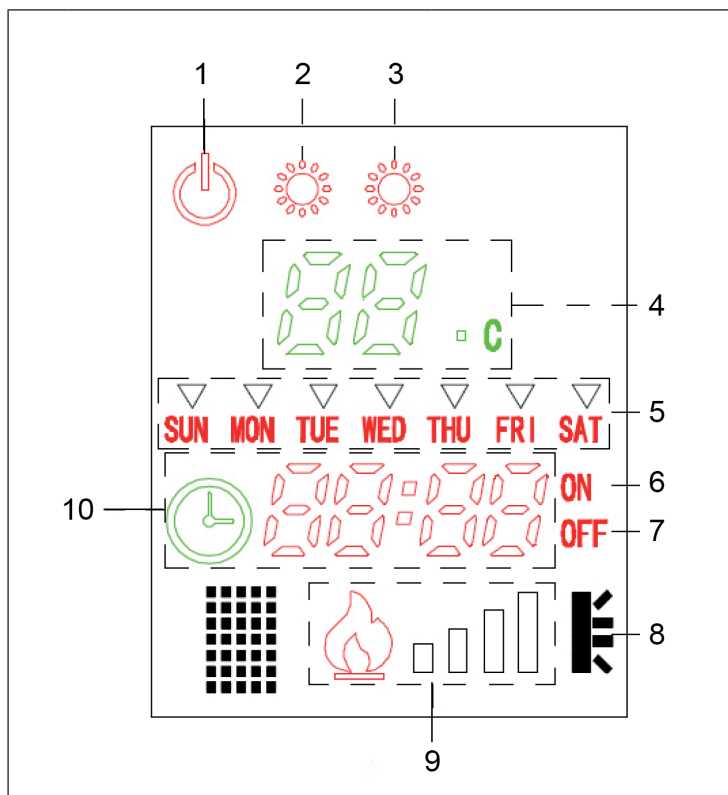





1	On/Off	6	Timer on
2	Riscaldamento 1	7	Timer off
3	Riscaldamento 2	8	Rilevamento finestra aperta
4	Indicazione temperatura	9	Luminosità
5	Giorno della settimana	10	Indicazione oraria

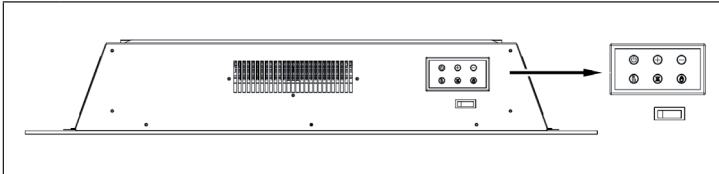





Avvertenza: il dispositivo si spegne automaticamente, se la temperatura scende improvvisamente di 5-10 °C (a causa dell'apertura di una finestra). In questo caso, si illumina l'indicazione "Rilevamento finestra aperta" (8).



PANNELLO DI CONTROLLO E TASTI FUNZIONE



	<p>Power: premere una volta per accendere il dispositivo e la fiamma ed è possibile selezionare tra le funzioni desiderate. Premere di nuovo per spegnere il dispositivo.</p>
	<p>Orario: premere il tasto e Fiamma+ o Fiamma- per impostare l'ora attuale (giorno della settimana, ora, minuto).</p>
	<p>Fiamma-: livello 4 è l'impostazione di luminosità più intensa. Ogni volta che si preme il tasto si riduce la luminosità (4-3-2-1).</p>
	<p>Fiamma+: livello 1 è l'impostazione di luminosità meno intensa. Ogni volta che si preme il tasto si aumenta la luminosità (1-2-3-4).</p>
	<p>Riscaldamento: due impostazioni. Premere una volta per una bassa potenza riscaldante. Premere due volte per un'elevata potenza riscaldante. Premere di nuovo per spegnere il riscaldamento. La ventola resta in funzione per 10 secondi e poi si spegne.</p>

TELECOMANDO E TASTI FUNZIONE

	<p>Power: premere una volta per accendere il dispositivo e la fiamma ed è possibile selezionare tra le funzioni desiderate. Premere di nuovo per spegnere il dispositivo.</p>	
	<p>Impostare il giorno della settimana corrente. Premere DAY per impostare il giorno della settimana, prima di inserire le impostazioni per la settimana. Premere DAY e poi + o - per impostare il giorno della settimana. Premere HOUR e poi + o - per impostare l'ora. Premere MIN e poi + o - per impostare i minuti.</p>	
	<p>Impostare le ore.</p>	
	<p>Impostare i minuti.</p>	
	<p>Impostare il timer settimanale: premere per impostare un timer per i singoli giorni della settimana. Premere SET UP per selezionare se il timer settimanale è On o Off. Utilizzare + o - per impostare l'orario di avvio da lunedì a domenica. Premere HOUR e poi + o - per impostare l'ora. Premere MIN e poi + o - per impostare i minuti.</p>	

	Premere questo tasto dopo aver premuto WEEK per attivare (ON) o disattivare (OFF) il timer settimanale.
	Premere per impostare il livello di luminosità.
	Riscaldamento: due impostazioni. Premere una volta per una bassa potenza riscaldante. Premere due volte per un'elevata potenza riscaldante. Premere di nuovo per spegnere il riscaldamento. La ventola resta in funzione per 10 secondi e poi si spegne. Utilizzare + o - per regolare la temperatura tra 15 e 30 °C.

PULIZIA E MANUTENZIONE

Nota: Spegner e l'unità e scollegarla dalla presa di corrente. Attendere che l'unità si sia raffreddata completamente prima di pulirla.

- Pulire le fessure e le griglie di aerazione con un aspirapolvere.
- Rimuovere la polvere dalle superfici esterne con un panno umido (non bagnato).
- Non utilizzare detergenti o abrasivi aggressivi.
- Non spruzzare liquidi sull'apparecchio e non immergerlo in acqua o altri liquidi.
- Non aprire mai l'alloggiamento del riscaldatore.

Conservazione

Tenere l'apparecchio in un luogo privo di polvere durante la bassa stagione. Idealmente, imballarlo nella confezione originale. Avvolgere il cavo del riscaldatore in modo pulito per evitare di danneggiarlo.

SMALTIMENTO



Se nel proprio paese si applicano le regolamentazioni inerenti lo smaltimento di dispositivi elettrici ed elettronici, questo simbolo sul prodotto o sulla confezione segnala che questi prodotti non possono essere smaltiti con i rifiuti normali e devono essere portati a un punto di raccolta di dispositivi elettrici ed elettronici. Grazie al corretto smaltimento dei vecchi dispositivi si tutela il pianeta e la salute delle persone da possibili conseguenze negative. Informazioni riguardanti il riciclo e lo smaltimento di questi prodotti si ottengono presso l'amministrazione locale oppure il servizio di gestione dei rifiuti domestici.



KLARSTEIN